

FARETTI



**LIGHT
STAR**
GROUP



УСЛОВНЫЕ ОБОЗНАЧЕНИЯ





СВЕТИЛЬНИКИ

	для однофазных треков
	для трехфазных треков
	светильник оборудован проводом заземления
	светильник соответствует директивам Европейского союза по безопасности эксплуатации
	номинальное напряжение (В)
	светодиодный источник света
	угол наклона по вертикали (°)
	поворотный светильник

СТЕПЕНЬ ЗАЩИТЫ СВЕТИЛЬНИКОВ ОТ ПЫЛИ И ВОДЫ

	ПЫЛЬ	ВОДА
	частицы >12,5мм	нет
	частицы >1мм	нет
	частицы >1мм	брызги
	пыль частично	брызги
	пыль частично	струи под небольшим давлением
	пыль полностью	струи под небольшим давлением

ПАРАМЕТРЫ В ТАБЛИЦАХ

	высота (мм)
	диаметр (мм)
	длина (мм)
	ширина (мм)
	присоединительный размер адаптера (мм)
	глубина встраивания светильника (мм)
	диаметр вырезаемого отверстия (мм)
	габариты вырезаемого отверстия (мм)
	присоединительный размер (мм)
	световой поток (Лм)
	угол рассеивания света (°)
	эквивалент мощности лампы накаливания (Вт)

ЛАМПЫ И ЛЕНТЫ

	высота (мм)
	диаметр (мм)
	мощность (Вт)
	световой поток (Лм)
	угол рассеивания света (°)
	напряжение (В)
	цоколь
	номер рисунка (схемы)
	количество в упаковке (шт)
	срок службы (ч)
	линия отреза
	расстояние между светодиодами

Электронные версии каталогов:



ТРЕКОВЫЕ СИСТЕМЫ PRO.....	10
ТРЕКОВЫЕ СИСТЕМЫ.....	76
ВСТРАИВАЕМЫЕ СВЕТИЛЬНИКИ.....	106
НАКЛАДНЫЕ СВЕТИЛЬНИКИ.....	172
ПОДВЕСНЫЕ СВЕТИЛЬНИКИ.....	224
УЛИЧНЫЕ И ПАРКОВЫЕ СВЕТИЛЬНИКИ.....	248
ЛАМПЫ.....	260
СВЕТОДИОДНЫЕ ЛЕНТЫ И КОМПЛЕКТУЮЩИЕ.....	270
ВЫСТАВОЧНЫЕ СТЕНДЫ.....	280
LIGHTSTAR В ИНТЕРЬЕРЕ.....	284

ТРЕКОВЫЕ СИСТЕМЫ PRO

ТРЕКОВЫЕ СИСТЕМЫ PRO

Управление световым сценарием на расстоянии стало возможным с новыми трековыми системами PRO. Теперь пользователи могут менять яркость и цветовую температуру светильников с помощью нескольких нажатий на пульте.

Трековая система PRO — это система освещения, которая работает от сети 220В и позволяет дистанционно менять световые сценарии во всём доме. Еще одна черта трековых систем линейки PRO – универсальность монтажа в разные типы потолков. Пользователь может настроить светильники под свои запросы – отрегулировать цветовую температуру (3000 — 6000 К) и яркость.

Встроенные светодиоды гарантируют ровное и яркое освещение на протяжении 20 000 часов. Пользователь может регулировать цветовую температуру в зависимости от целей освещения. Также можно менять интенсивность света. Трековые системы PRO открывают широкие возможности в дизайне интерьера. Холодный свет поможет взбодриться с утра, а тёплый — расслабиться в конце рабочего дня.

Основой системы является трек Barra. Трековая система выглядит как магнитная, но при этом напряжение на плате составляет 220В. Это значит, что систему можно подключать напрямую к сети и для её работы не потребуется трансформатор.

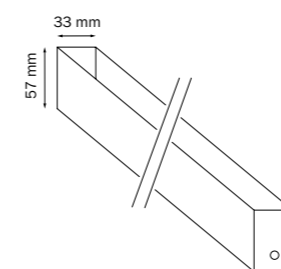

Трек PRO 220V
1 метр
2 метра
3 метра



505017
505027
505037

ЧЕРНЫЙ МАТОВЫЙ

ТРЕКОВЫЕ СИСТЕМЫ PRO



Трековая система универсальна для разных типов потолка, так как крепится к поверхности накладным способом и с помощью монтажных планок для встроенного монтажа двух типов: для натяжного потолка и для потолка из гипсокартона. С помощью специальных подвесов пользователь сможет создать подвесную конструкцию.

Коннекторы, соединители и заглушки дают возможность объединить несколько треков в единую систему освещения и адаптировать её направление под потребности помещения. Боковое питание позволяет эстетично вывести провод 220В в любую сторону.

Треки выполнены из качественного сплава металлов, окрашенных в чёрный матовый цвет. Лёгкий и прочный, шинопровод можно выстраивать в линии и использовать для построения трековых конструкций под углом 90° на потолке. Для этого в ассортименте представлены специальные аксессуары.

У светильников по бокам есть специальные защёлки, которые позволяют быстро и надёжно зафиксировать светильники на треке или свободно передвигать их в стороны.

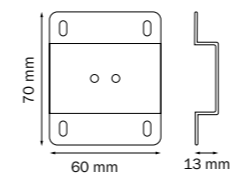

ТРЕКОВЫЕ СИСТЕМЫ PRO

ПЛАНКА ДЛЯ МОНТАЖА В НАТЯЖНОЙ ПОТОЛОК



505170
ЧЕРНЫЙ МАТОВЫЙ

ПЛАНКА ДЛЯ МОНТАЖА В ПОТОЛОК ИЗ ГИПСОКАРТОНА



505171
ЧЕРНЫЙ МАТОВЫЙ

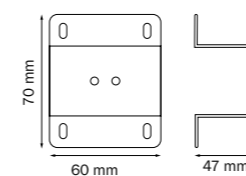

ПОДВЕС ТРЕКОВЫЙ PRO



505177
ЧЕРНЫЙ МАТОВЫЙ

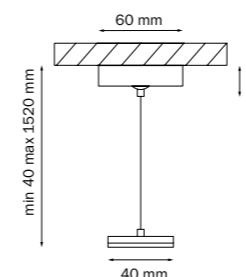

ТРЕКОВЫЕ СИСТЕМЫ PRO

ПИТАНИЕ И СОЕДИНИТЕЛИ



505107
ЧЕРНЫЙ МАТОВЫЙ

Прямой соединитель питания предназначен для объединения питания двух треков

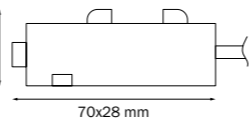
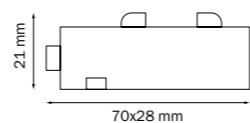

505117
ЧЕРНЫЙ МАТОВЫЙ

Боковое питание позволяет эстетично вывести провод в любую сторону без ущерба внешнему виду



505157
ЧЕРНЫЙ МАТОВЫЙ

Гибкий соединитель питания позволяет объединить питание двух треков с L-образным соединителем под углом 90 градусов

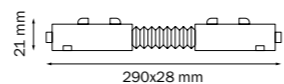

505127
ЧЕРНЫЙ МАТОВЫЙ

L-образный соединитель служит для эстетичного монтажа угла трека 90 градусов

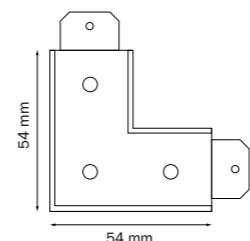

505167
ЧЕРНЫЙ МАТОВЫЙ

Трековая концевая заглушка предназначена для эстетичности торцевой части трека

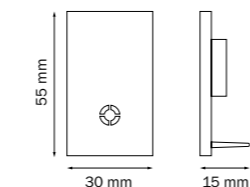

505180
ЧЕРНЫЙ МАТОВЫЙ

Соединительная планка необходима для объединения треков между собой

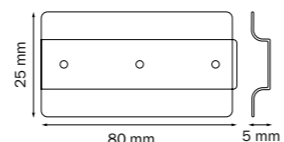

ТРЕКОВЫЕ СИСТЕМЫ PRO

Светильники оснащены встроенными светодиодами, которые гарантируют долгую и качественную работу. В серии представлены цилиндрические и линейные светильники с разным функционалом и характером освещения.

Управление осуществляется по протоколу Bluetooth и Wi-Fi. Настраивать свет можно с помощью Д/У Bluetooth-пультов или через приложение TuYa (для iOS) и Smart Life (для Android). Это наиболее популярный протокол умного дома, который использует открытое ПО. Для этого протокола на рынке существует широкое количество устройств. В приложении можно менять цветовую температуру светильников, яркость, группировать светильники по комнатам, настраивать сценарии или объединять работу разных устройств.

Возможность менять световые сценарии позволяет подобрать нужное настроение под конкретное событие: яркое и холодное освещение для шумного семейного праздника, а тёплое и приглушенное для вечерних кинопросмотров.

ТРЕКОВЫЕ СИСТЕМЫ **PRO**

ТРЕКОВЫЕ СВЕТИЛЬНИКИ С УПРАВЛЕНИЕМ **WI-FI**



205117
ЧЕРНЫЙ МАТОВЫЙ

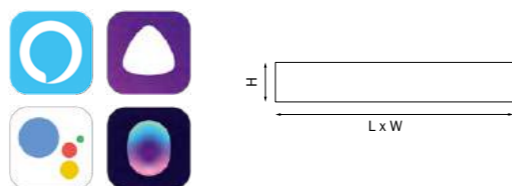

205127
ЧЕРНЫЙ МАТОВЫЙ

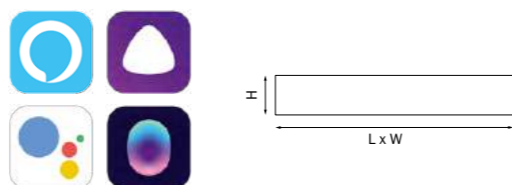

артикул	H	L	W	Lm	A	цветовая температура	источник света	LED 220V CE IP20			
205117	45	225	25	700	24	3000K-6000K	LED 9W				
205127	45	410	25	1200	24	3000K-6000K	LED 18W				



205317
ЧЕРНЫЙ МАТОВЫЙ

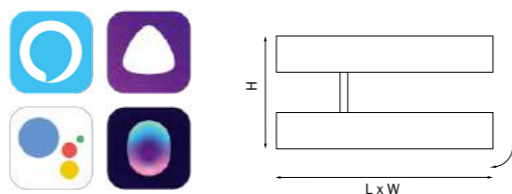

артикул	H	L	W	Lm	A	цветовая температура	источник света	LED 220V CE IP20 90° CLS					
205317	113	228	28	700	24	3000K-6000K	LED 9W						

ТРЕКОВЫЕ СИСТЕМЫ **PRO**

ТРЕКОВЫЕ СВЕТИЛЬНИКИ С УПРАВЛЕНИЕМ **WI-FI**



205017
ЧЕРНЫЙ МАТОВЫЙ

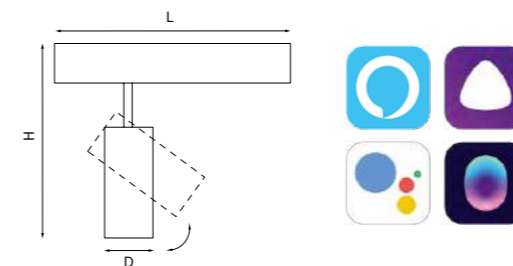

205027
ЧЕРНЫЙ МАТОВЫЙ

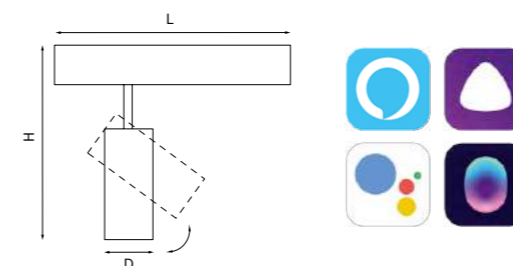

205037
ЧЕРНЫЙ МАТОВЫЙ

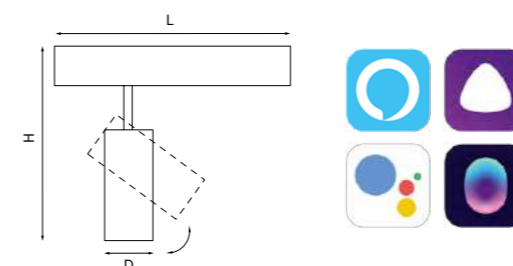

артикул	H	D	L	Lm	A	цветовая температура	источник света	LED 220V CE IP20 90° CLS				
205017	157	40	225	380	15-38	3000K-6000K	LED 7W					
205027	190	50	225	900	24	3000K-6000K	LED 15W					
205037	210	60	225	1200	24	3000K-6000K	LED 20W					

ТРЕКОВЫЕ СИСТЕМЫ PRO

ТРЕКОВЫЕ СВЕТИЛЬНИКИ С УПРАВЛЕНИЕМ WI-FI



205217
ЧЕРНЫЙ МАТОВЫЙ

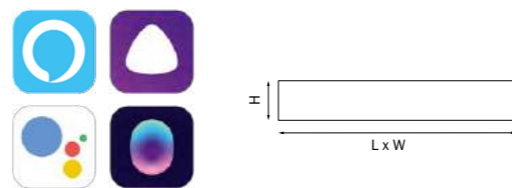

205227
ЧЕРНЫЙ МАТОВЫЙ



205237
ЧЕРНЫЙ МАТОВЫЙ

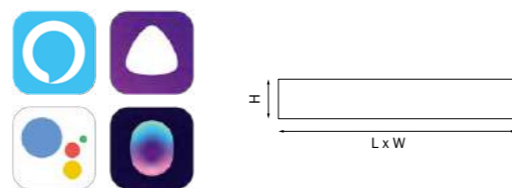

артикул	H	L	W	Lm		цветовая температура	источник света
205217	45	225	25	560	120	3000K-6000K	LED 9W
205227	45	415	25	1150	120	3000K-6000K	LED 18W
205237	45	610	25	1300	120	3000K-6000K	LED 18W

ТРЕКОВЫЕ СИСТЕМЫ PRO

УПРАВЛЕНИЕ УМНЫМ ДОМОМ

Главное преимущество трековой системы — возможность регулировки освещения в квартирах, частных домах или офисах с помощью нескольких нажатий или при участии голосового помощника. Для того чтобы трековая система работала, нужны аксессуары — WI-FI-роутер и пульт управления.

С помощью приложения Tuuya и Smart Life и WI-FI роутера можно настроить управление через мобильный телефон, а также объединять трековые светильники в группы. Дальнейшая интеграция с голосовыми помощниками «Алиса», «Google home», «Alexa», «Маруся» позволит управлять светом с помощью голоса. В приложении можно сгруппировать светильники по комнатам и управлять ими в зависимости от задач освещения.

Bluetooth пульты Д/У позволяют создавать сценарии освещения, включать и выключать светильники, группировать их по комнатам, менять цветовую температуру и яркость. Доступно два типа пультов: сенсорный и кнопочный.

К аксессуарам также относится smart-реле (переключатель), который позволяет подключить к трековой системе другие светильники и сделать их частью умного освещения. С помощью реле можно включать и выключать другие светильники через приложение или голосовых помощников.



артикул	характеристики
505500	Роутер LIGHTSTAR для трекового светильника
505510	Пульт д/у (диммер) настенный для трекового светильника
505520	Пульт д/у LIGHTSTAR для трекового светильника
505536	Пульт д/у (диммер) настенный для трекового светильника, белый
505537	Пульт д/у (диммер) настенный для трекового светильника, черный
505550	Переключатель (реле) LIGHTSTAR для трекового светильника

ТРЕКОВЫЕ КОМПЛЕКТЫ **PRO**

PRO КОМПЛЕКТЫ ТЕТА



PRO110107
ЧЕРНЫЙ
БЕЛЫЙ МАТОВЫЙ

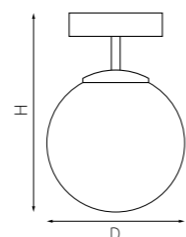

PRO120107
ЧЕРНЫЙ
БЕЛЫЙ МАТОВЫЙ

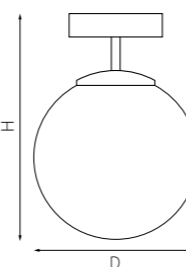

PRO130107
ЧЕРНЫЙ
БЕЛЫЙ МАТОВЫЙ

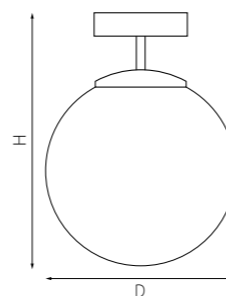

артикул	H	D	источник света
PRO110107	230	138	E14 max 50W
PRO120107	250	150	E14 max 50W
PRO130107	270	180	E14 max 50W

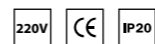

PRO КОМПЛЕКТЫ FORTE



PRO213816 3000K ●
PRO214816 4000K ○
БЕЛЫЙ



PRO213817 3000K ●
PRO214817 4000K ○
ЧЕРНЫЙ

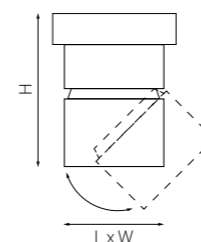

артикул	H	L	W	Lm	А	цветовая температура	источник света
PRO213816	135	105	80	1400	30	3000K ●	LED 15W
PRO213817	135	105	80	1400	30	3000K ●	LED 15W
PRO214816	135	105	80	1400	30	4000K ○	LED 15W
PRO214817	135	105	80	1400	30	4000K ○	LED 15W

PRO КОМПЛЕКТЫ ILLUMO



PRO051026
БЕЛЫЙ

PRO051027
ЧЕРНЫЙ

артикул	H	L	W	источник света
PRO051026	155	105	94	Gu10 max 50W
PRO051027	155	105	94	Gu10 max 50W

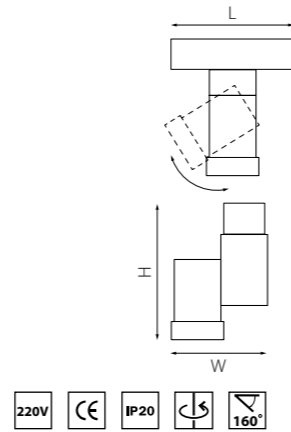

PRO051036
БЕЛЫЙ

PRO051037
ЧЕРНЫЙ

артикул	H	L	W	источник света
PRO051036	170	105	142	Gu10 max 50W
PRO051037	170	105	142	Gu10 max 50W

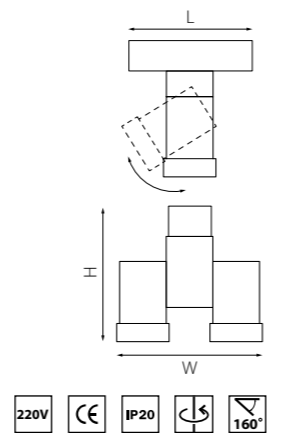

PRO051046
БЕЛЫЙ

PRO051047
ЧЕРНЫЙ

артикул	H	L	W	источник света
PRO051046	208	105	90	Gu10 max 50W
PRO051047	208	105	90	Gu10 max 50W

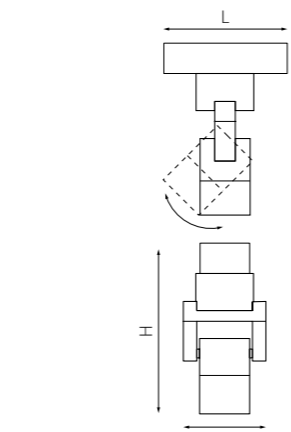

PRO КОМПЛЕКТЫ ILLUMO



PRO051016
БЕЛЫЙ

PRO051017
ЧЕРНЫЙ

артикул	H	L	W	источник света
PRO051016	212	105	60	Gu10 max 50W
PRO051017	212	105	60	Gu10 max 50W

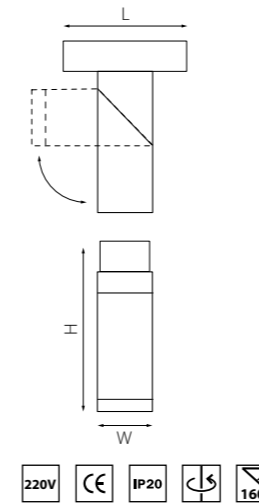

PRO051056
БЕЛЫЙ

PRO051057
ЧЕРНЫЙ

артикул	H	L	W	источник света
PRO051056	235	105	60	Gu10 max 50W
PRO051057	235	105	60	Gu10 max 50W

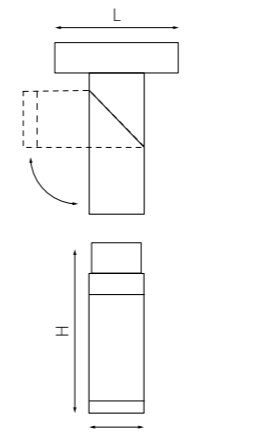

PRO КОМПЛЕКТЫ RULLO Ø 60MM



PRO436
БЕЛЫЙ



PRO437
ЧЕРНЫЙ



PRO430
МЕДЬ



PRO431
БРОНЗА



PRO440
ЗОЛОТО



PRO432
РОЗОВЫЙ



PRO433
ЖЕЛТЫЙ



PRO434
ЗЕЛЕНый



PRO435
ГОЛУБОЙ

артикул	H	L	W	источник света
PRO430	200	105	60	Gu10 max 50W
PRO431	200	105	60	Gu10 max 50W
PRO432	200	105	60	Gu10 max 50W
PRO433	200	105	60	Gu10 max 50W
PRO434	200	105	60	Gu10 max 50W
PRO435	200	105	60	Gu10 max 50W
PRO436	200	105	60	Gu10 max 50W
PRO437	200	105	60	Gu10 max 50W
PRO440	200	105	60	Gu10 max 50W

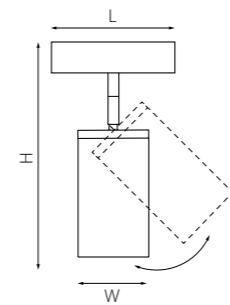

PRO КОМПЛЕКТЫ RULLO Ø 60MM



PRO436436
БЕЛЫЙ



PRO437437
ЧЕРНЫЙ



PRO436437
БЕЛЫЙ
ЧЕРНЫЙ



PRO437436
ЧЕРНЫЙ
БЕЛЫЙ

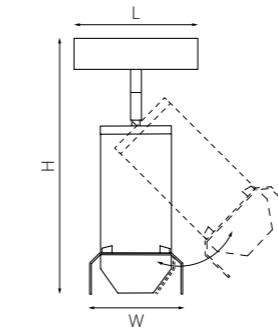

артикул	H	L	W	источник света
PRO436436	250	105	65	Gu10 max 50W
PRO436437	250	105	65	Gu10 max 50W
PRO437436	250	105	65	Gu10 max 50W
PRO437437	250	105	65	Gu10 max 50W



PRO4363437
БЕЛЫЙ
ЧЕРНЫЙ



PRO4373436
ЧЕРНЫЙ
БЕЛЫЙ



PRO43740
ЧЕРНЫЙ
ЗОЛОТО



PRO437430
ЧЕРНЫЙ
МЕДЬ



PRO437431
ЧЕРНЫЙ
БРОНЗА



PRO440437
ЗОЛОТО
ЧЕРНЫЙ

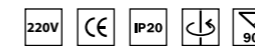
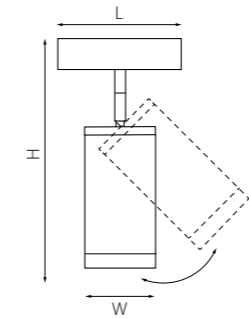

артикул	H	L	W	источник света
PRO4363437	215	105	60	Gu10 max 50W
PRO437430	215	105	60	Gu10 max 50W
PRO437431	215	105	60	Gu10 max 50W
PRO437436	215	105	60	Gu10 max 50W
PRO43740	215	105	60	Gu10 max 50W
PRO440437	215	105	60	Gu10 max 50W

PRO КОМПЛЕКТЫ RULLO Ø 60MM



PRO43630
БЕЛЫЙ



PRO43730
ЧЕРНЫЙ



PRO430430
МЕДЬ



PRO43130
БРОНЗА



PRO44030
ЗОЛОТО



PRO43230
РОЗОВЫЙ



PRO43330
ЖЕЛТЫЙ



PRO43430
ЗЕЛЕНый



PRO43530
ГОЛУБОЙ

артикул	H	L	W	источник света
PRO43630	216	105	60	Gu10 max 50W
PRO43730	216	105	60	Gu10 max 50W
PRO430430	216	105	60	Gu10 max 50W
PRO43130	216	105	60	Gu10 max 50W
PRO44030	216	105	60	Gu10 max 50W
PRO43230	216	105	60	Gu10 max 50W
PRO43330	216	105	60	Gu10 max 50W
PRO43430	216	105	60	Gu10 max 50W
PRO43530	216	105	60	Gu10 max 50W

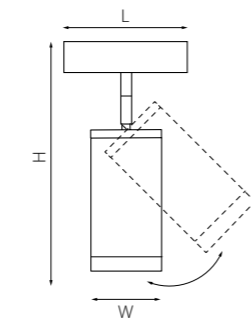

PRO КОМПЛЕКТЫ RULLO Ø 60MM



PRO43631
БЕЛЫЙ



PRO43731
ЧЕРНЫЙ



PRO43031
МЕДЬ



PRO43131
БРОНЗА



PRO44031
ЗОЛОТО



PRO43231
РОЗОВЫЙ



PRO43331
ЖЕЛТЫЙ



PRO43431
ЗЕЛЕНый



PRO43531
ГОЛУБОЙ

артикул	H	L	W	источник света
PRO43631	235	105	60	Gu10 max 50W
PRO43731	235	105	60	Gu10 max 50W
PRO43031	235	105	60	Gu10 max 50W
PRO43131	235	105	60	Gu10 max 50W
PRO44031	235	105	60	Gu10 max 50W
PRO43231	235	105	60	Gu10 max 50W
PRO43331	235	105	60	Gu10 max 50W
PRO43431	235	105	60	Gu10 max 50W
PRO43531	235	105	60	Gu10 max 50W

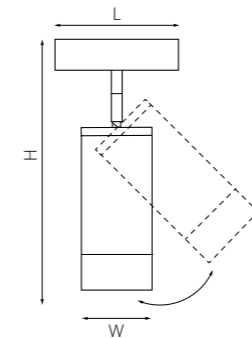

PRO КОМПЛЕКТЫ RULLO Ø 60MM



PRO43636
БЕЛЫЙ



PRO43737
ЧЕРНЫЙ



PRO43637
БЕЛЫЙ
ЧЕРНЫЙ



PRO43736
ЧЕРНЫЙ
БЕЛЫЙ



PRO43236
РОЗОВЫЙ
БЕЛЫЙ



PRO43336
ЖЕЛТЫЙ
БЕЛЫЙ



PRO43536
ГОЛУБОЙ
БЕЛЫЙ

артикул	H	L	W	источник света
PRO43236	259	105	60	Gu10 max 50W
PRO43336	259	105	60	Gu10 max 50W
PRO43536	259	105	60	Gu10 max 50W
PRO43636	259	105	60	Gu10 max 50W
PRO43637	259	105	60	Gu10 max 50W
PRO43737	259	105	60	Gu10 max 50W
PRO43736	259	105	60	Gu10 max 50W

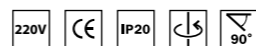
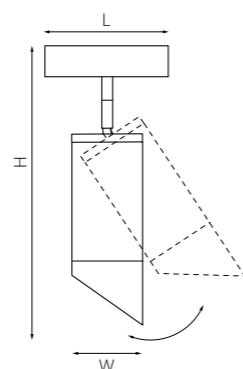

PRO КОМПЛЕКТЫ RULLO Ø 60MM



PRO437130
ЧЕРНЫЙ
МЕДЬ



PRO437131
ЧЕРНЫЙ
БРОНЗА



PRO437140
ЧЕРНЫЙ
ЗОЛОТО



PRO43037
МЕДЬ
ЧЕРНЫЙ



PRO43137
БРОНЗА
ЧЕРНЫЙ



PRO44037
ЗОЛОТО
ЧЕРНЫЙ

артикул	H	L	W	источник света
PRO43037	259	105	60	Gu10 max 50W
PRO43137	259	105	60	Gu10 max 50W
PRO44037	259	105	60	Gu10 max 50W
PRO437130	259	105	60	Gu10 max 50W
PRO437131	259	105	60	Gu10 max 50W
PRO437140	259	105	60	Gu10 max 50W

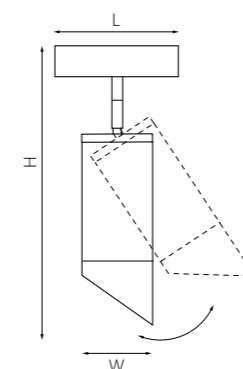

PRO КОМПЛЕКТЫ RULLO Ø 80MM



PRO3486
БЕЛЫЙ

PRO3487
ЧЕРНЫЙ

PRO3490
ЗОЛОТО

артикул	H	L	W	источник света
PRO3486	161	105	80	GX 53 max 15W
PRO3487	161	105	80	GX 53 max 15W
PRO3490	161	105	80	GX 53 max 15W

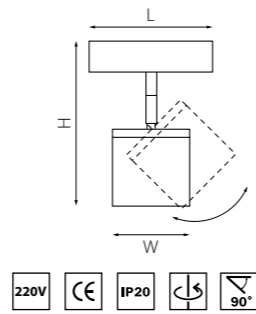

PRO348680
БЕЛЫЙ

PRO348780
ЧЕРНЫЙ

PRO349080
ЗОЛОТО

артикул	H	L	W	источник света
PRO348680	181	105	80	GX 53 max 15W
PRO348780	181	105	80	GX 53 max 15W
PRO349080	181	105	80	GX 53 max 15W

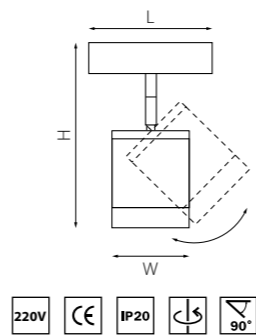

PRO КОМПЛЕКТЫ RULLO Ø 80MM



PRO348681
БЕЛЫЙ

PRO348781
ЧЕРНЫЙ

PRO349081
ЗОЛОТО

артикул	H	L	W	источник света
PRO348681	201	105	80	GX 53 max 15W
PRO348781	201	105	80	GX 53 max 15W
PRO349081	201	105	80	GX 53 max 15W

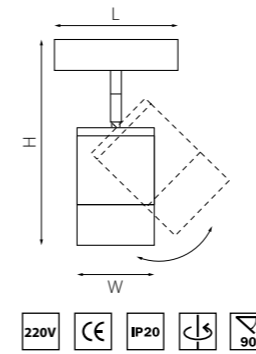

PRO3486486
БЕЛЫЙ

PRO3487487
ЧЕРНЫЙ



PRO3486487
БЕЛЫЙ
ЧЕРНЫЙ

PRO3487486
ЧЕРНЫЙ
БЕЛЫЙ

PRO3490487
ЗОЛОТО
ЧЕРНЫЙ

артикул	H	L	W	источник света
PRO3486486	223	110	90	GX 53 max 15W
PRO3487487	223	110	90	GX 53 max 15W
PRO3486487	223	110	90	GX 53 max 15W
PRO3487486	223	110	90	GX 53 max 15W
PRO3490487	223	110	90	GX 53 max 15W

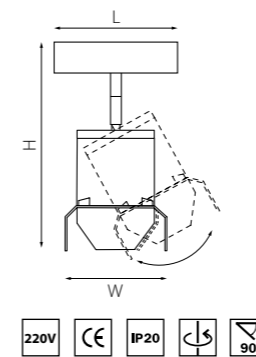

PRO КОМПЛЕКТЫ RULLO Ø 80MM



PRO34863487
БЕЛЫЙ
ЧЕРНЫЙ

PRO34873486
ЧЕРНЫЙ
БЕЛЫЙ

PRO348790
ЧЕРНЫЙ
ЗОЛОТО

PRO34903487
ЗОЛОТО
ЧЕРНЫЙ

артикул	H	L	W	источник света
PRO34863487	176	105	80	GX 53 max 15W
PRO34873486	176	105	80	GX 53 max 15W
PRO348790	176	105	80	GX 53 max 15W
PRO34903487	176	105	80	GX 53 max 15W

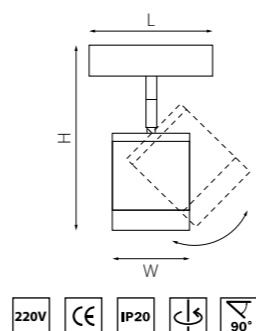

PRO КОМПЛЕКТЫ RULLO 60X60 MM



PRO348686
БЕЛЫЙ

PRO348787
ЧЕРНЫЙ

PRO348687
БЕЛЫЙ
ЧЕРНЫЙ



PRO348786
ЧЕРНЫЙ
БЕЛЫЙ

PRO3487190
ЧЕРНЫЙ
ЗОЛОТО

PRO349087
ЗОЛОТО
ЧЕРНЫЙ

артикул	H	L	W	источник света
PRO348686	229	105	80	GX 53 max 15W
PRO348687	229	105	80	GX 53 max 15W
PRO348786	229	105	80	GX 53 max 15W
PRO348787	229	105	80	GX 53 max 15W
PRO349087	229	105	80	GX 53 max 15W
PRO3487190	229	105	80	GX 53 max 15W

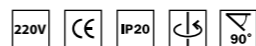
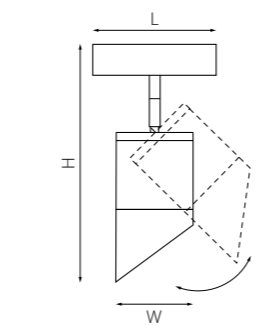

PRO216336
БЕЛЫЙ

PRO216337
ЧЕРНЫЙ



PRO216586
БЕЛЫЙ

PRO216587
ЧЕРНЫЙ

артикул	H	L	W	источник света
PRO216336	210	105	60	Gu10 max 50W
PRO216337	210	105	60	Gu10 max 50W
PRO216586	260	105	60	Gu10 max 50W
PRO216587	260	105	60	Gu10 max 50W

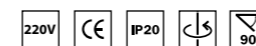
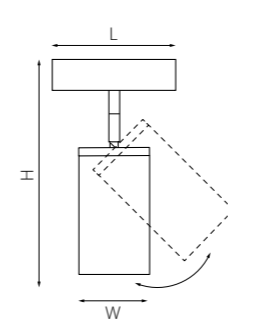

PRO КОМПЛЕКТЫ RAMO



PRO690011
БРОНЗА
ПРОЗРАЧНЫЙ



PRO690013
ШАМПАНЬ
ПРОЗРАЧНЫЙ



PRO690017
ЧЕРНЫЙ
ПРОЗРАЧНЫЙ



PRO690111
БРОНЗА
БЕЛЫЙ МАТОВЫЙ



PRO690113
ШАМПАНЬ
БЕЛЫЙ МАТОВЫЙ



PRO690117
ЧЕРНЫЙ
БЕЛЫЙ МАТОВЫЙ

артикул	H	D	источник света
PRO690011	540 max 1910	120	E27 max 40W
PRO690013	540 max 1910	120	E27 max 40W
PRO690017	540 max 1910	120	E27 max 40W
PRO690111	540 max 1910	120	E27 max 40W
PRO690113	540 max 1910	120	E27 max 40W
PRO690117	540 max 1910	120	E27 max 40W

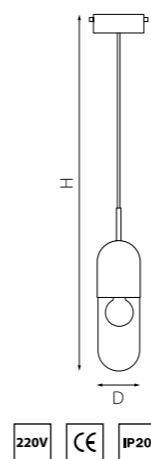

PRO КОМПЛЕКТЫ AEREO



PRO711010
БЕЛЫЙ
ПРОЗРАЧНЫЙ



PRO711014
ХРОМ
ПРОЗРАЧНЫЙ

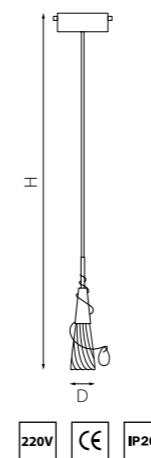

артикул	H	D	источник света
PRO711010	410 max 1200	65	G9 max 25W/ G9 LED 6W
PRO711014	410 max 1200	65	G9 max 25W/ G9 LED 6W

PRO КОМПЛЕКТЫ LIMPIO



PRO722030
ХРОМ
ПРОЗРАЧНЫЙ

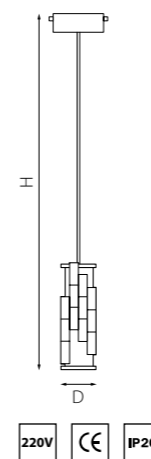

артикул	H	D	источник света
PRO722030	480 max 1970	110	G9 LED 6W

PRO КОМПЛЕКТЫ FERMO



PRO724012
ЗОЛОТО

PRO724014
ХРОМ



PRO724112
ЗОЛОТО

PRO724114
ХРОМ



PRO724212
ЗОЛОТО

PRO724214
ХРОМ

артикул	H	D	источник света
PRO724012	410 max 1860	300	E27 max 40W
PRO724014	410 max 1860	300	E27 max 40W
PRO724112	410 max 1860	300	E27 max 40W
PRO724114	410 max 1860	300	E27 max 40W
PRO724212	410 max 1860	300	E27 max 40W
PRO724214	410 max 1860	300	E27 max 40W

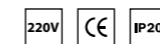
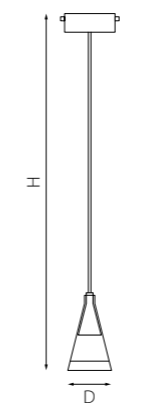
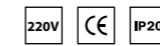
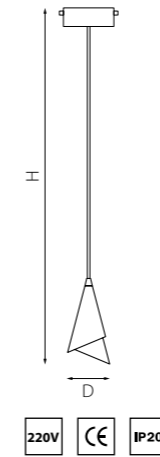
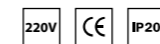
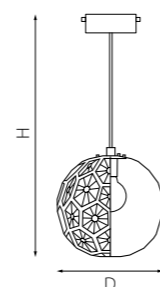
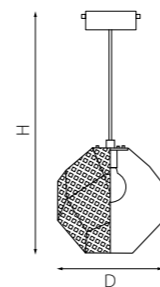
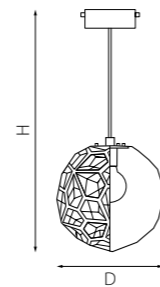

PRO КОМПЛЕКТЫ CONE



PRO757010
ЧЕРНЫЙ
ЗОЛОТО

артикул	H	D	источник света
PRO757010	360 max 1850	120	E14 max 40W

PRO КОМПЛЕКТЫ CONE



PRO757016
БЕЛЫЙ
ПРОЗРАЧНЫЙ



PRO757017
ЧЕРНЫЙ
ПРОЗРАЧНЫЙ



PRO757019
ХРОМ
ПРОЗРАЧНЫЙ

артикул	H	D	источник света
PRO757016	360 max 1560	120	Gu10 max 40W
PRO757017	360 max 1560	120	Gu10 max 40W
PRO757019	360 max 1560	120	Gu10 max 40W

PRO КОМПЛЕКТЫ LOFT



PRO765024
ХРОМ

PRO765026
БЕЛЫЙ

PRO765027
ЧЕРНЫЙ

артикул	H	D	источник света
PRO765024	310 max 1810	210	E14 max 40W
PRO765026	310 max 1810	210	E14 max 40W
PRO765027	310 max 1810	210	E14 max 40W

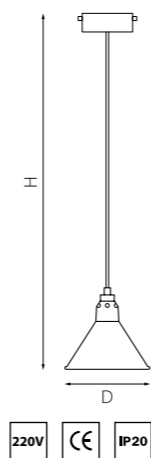

PRO КОМПЛЕКТЫ LOFT



PRO765013
РОЗОВОЕ ЗОЛОТО

PRO765014
ХРОМ

PRO765016
БЕЛЫЙ



PRO765017
ЧЕРНЫЙ

PRO765018
ЛАЙМ ЗОЛОТО

артикул	H	D	источник света
PRO765013	280 max 1860	145	E14 max 40W
PRO765014	280 max 1860	145	E14 max 40W
PRO765016	280 max 1860	145	E14 max 40W
PRO765017	280 max 1860	145	E14 max 40W
PRO765018	280 max 1860	145	E14 max 40W

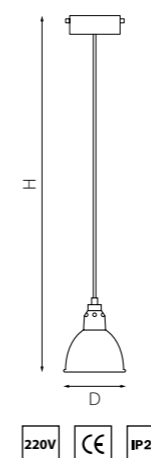
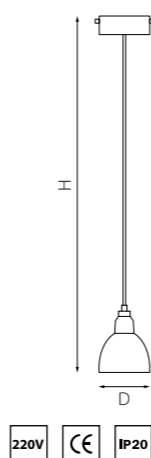

PRO КОМПЛЕКТЫ LOFT



PRO865016
БЕЛЫЙ

PRO865017
ЧЕРНЫЙ
БЕЛЫЙ

артикул	H	D	источник света
PRO865016	282 max 1882	135	E14 max 40W
PRO865017	282 max 1882	135	E14 max 40W

PRO КОМПЛЕКТЫ CRISTALLO



PRO795312 ЗОЛОТО ПРОЗРАЧНЫЙ
 PRO795314 ХРОМ ПРОЗРАЧНЫЙ
 PRO795412 ЗОЛОТО ПРОЗРАЧНЫЙ
 PRO795414 ХРОМ ПРОЗРАЧНЫЙ

артикул	H	D	L	W	источник света
PRO795312	260 max 1260	100	-	-	G9 max 40W
PRO795314	260 max 1260	100	-	-	G9 max 40W
PRO795412	260 max 1260	-	100	100	G9 max 40W
PRO795414	260 max 1260	-	100	100	G9 max 40W

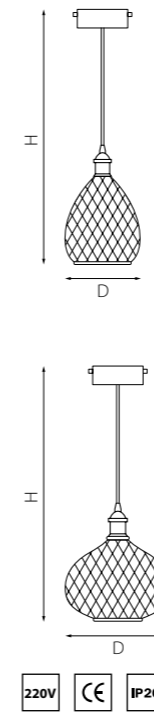
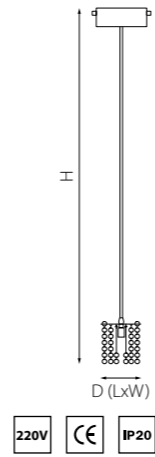

PRO КОМПЛЕКТЫ GENNI



PRO798021 ЛАТУНЬ ПРОЗРАЧНЫЙ
 PRO798031 ЛАТУНЬ ПРОЗРАЧНЫЙ

артикул	H	D	источник света
PRO798021	490 max 1720	240	E27 max 40W
PRO798031	430 max 1500	300	E27 max 40W

PRO КОМПЛЕКТЫ CRISTALLO



PRO795322 ЗОЛОТО ПРОЗРАЧНЫЙ
 PRO795324 ХРОМ ПРОЗРАЧНЫЙ
 PRO795422 ЗОЛОТО ПРОЗРАЧНЫЙ
 PRO795424 ХРОМ ПРОЗРАЧНЫЙ

артикул	H	D	L	W	источник света
PRO795322	360 max 1360	100	-	-	G9 max 40W
PRO795324	360 max 1360	100	-	-	G9 max 40W
PRO795422	360 max 1360	-	100	100	G9 max 40W
PRO795424	360 max 1360	-	100	100	G9 max 40W

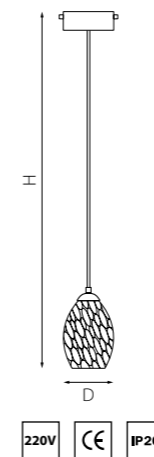
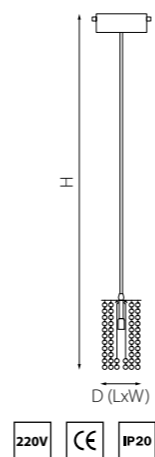

PRO КОМПЛЕКТЫ ERBAREO



PRO799014 ХРОМ ГОЛУБОЙ

артикул	H	D	источник света
PRO799014	360 max 1560	140	E27 max 40W

PRO КОМПЛЕКТЫ PENTOLA



PRO803020 БЕЛЫЙ
 PRO803021 ПРОЗРАЧНЫЙ
 PRO803023 ЯНТАРНЫЙ
 PRO803027 ДЫМЧАТЫЙ

артикул	H	D	источник света
PRO803020	460 max 1360	90	E14 max 40W
PRO803021	460 max 1360	90	G9 max 25W
PRO803023	460 max 1360	90	G9 max 25W
PRO803027	460 max 1360	90	G9 max 25W

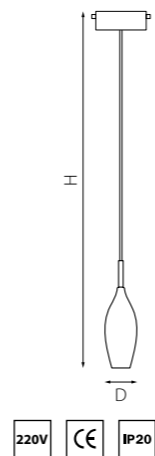

PRO КОМПЛЕКТЫ PENTOLA



PRO803030 БЕЛЫЙ
 PRO803031 ПРОЗРАЧНЫЙ
 PRO803033 ЯНТАРНЫЙ
 PRO803037 ДЫМЧАТЫЙ
 PRO803038 ОЛИВКОВЫЙ

артикул	H	D	источник света
PRO803030	410 max 1360	120	E14 max 40W
PRO803031	410 max 1360	120	G9 max 25W
PRO803033	410 max 1360	120	G9 max 25W
PRO803037	410 max 1360	120	G9 max 25W
PRO803038	410 max 1360	120	G9 max 25W

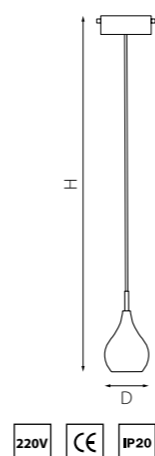

PRO КОМПЛЕКТЫ PENTOLA



PRO803040 БЕЛЫЙ
 PRO803041 ПРОЗРАЧНЫЙ
 PRO803043 ЯНТАРНЫЙ
 PRO803047 ДЫМЧАТЫЙ
 PRO803048 ОЛИВКОВЫЙ

артикул	H	D	источник света
PRO803040	360 max 1360	150	E14 max 40W
PRO803041	360 max 1360	150	G9 max 25W
PRO803043	360 max 1360	150	G9 max 25W
PRO803047	360 max 1360	150	G9 max 25W
PRO803048	360 max 1360	150	G9 max 25W

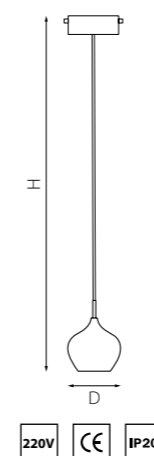

PRO КОМПЛЕКТЫ CONICITA



PRO804110
БЕЛЫЙ
БЕЛЫЙ МАТОВЫЙ

PRO804117
ЧЕРНЫЙ
БЕЛЫЙ МАТОВЫЙ

артикул	H	D	источник света
PRO804110	660 max 1460	100	E14 max 40W
PRO804117	660 max 1460	100	E14 max 40W

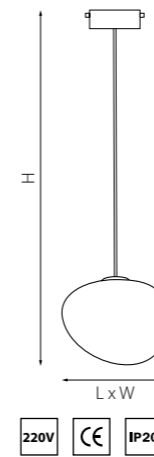
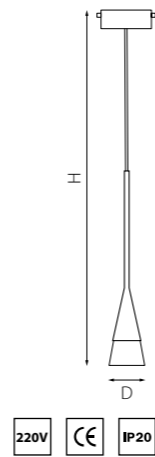

PRO КОМПЛЕКТЫ ARNIA



PRO805016
ХРОМ
БЕЛЫЙ МАТОВЫЙ

артикул	H	L	W	источник света
PRO805016	460 max 1480	300	250	E27 max 40W

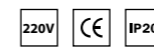
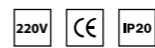

PRO КОМПЛЕКТЫ PETALO



PRO804310
ХРОМ
БЕЛЫЙ

артикул	H	D	источник света
PRO804310	610 max 1360	100	E14 max 40W

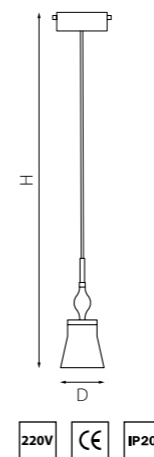
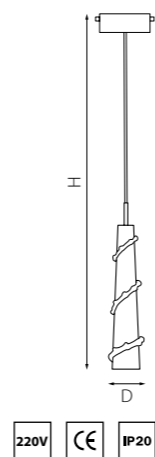

PRO КОМПЛЕКТЫ ESCICA

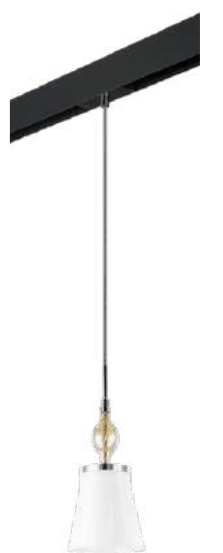

PRO806010
ХРОМ
БЕЛЫЙ

артикул	H	D	источник света
PRO806010	560 max 1360	130	E14 max 40W

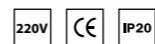

PRO КОМПЛЕКТЫ PUNTO



PRO807013 ШАМПАНЬ
 PRO807014 ХРОМ
 PRO807016 БЕЛЫЙ
 PRO807017 ЧЕРНЫЙ

артикул	H	D	источник света
PRO807013	760 max 1360	50	G9 max 25W/ G9 LED 6W
PRO807014	760 max 1360	50	G9 max 25W/ G9 LED 6W
PRO807016	760 max 1360	50	G9 max 25W/ G9 LED 6W
PRO807017	760 max 1360	50	G9 max 25W/ G9 LED 6W

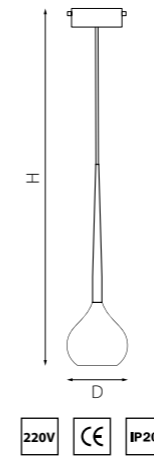
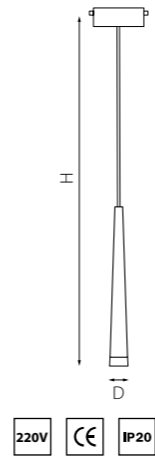

PRO КОМПЛЕКТЫ FORMA



PRO808110 ЧЕРНЫЙ
 БЕЛЫЙ
 PRO808117 ЧЕРНЫЙ

артикул	H	D	источник света
PRO808110	710 max 1510	170	E14 max 40W
PRO808117	710 max 1510	170	E14 max 40W

PRO КОМПЛЕКТЫ МЕТА D'UOVO



PRO807110 ЧЕРНЫЙ
 БЕЛЫЙ
 PRO807111 ЧЕРНЫЙ
 СЕРЫЙ МАТОВЫЙ
 PRO807117 ЧЕРНЫЙ

артикул	H	D	источник света
PRO807110	760 max 1210	120	E14 max 40W
PRO807111	760 max 1210	120	E14 max 40W
PRO807117	760 max 1210	120	E14 max 40W

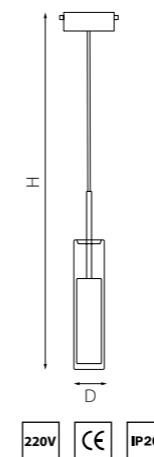
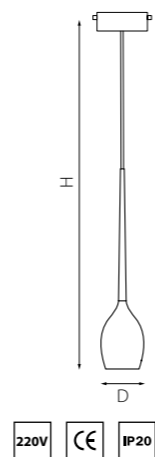

PRO КОМПЛЕКТЫ CILINO



PRO756014 ХРОМ
 ПРОЗРАЧНЫЙ
 PRO756016 БЕЛЫЙ
 ПРОЗРАЧНЫЙ
 PRO756017 ЧЕРНЫЙ
 ПРОЗРАЧНЫЙ

артикул	H	D	источник света
PRO756014	525 max 1740	80	Gu10 max 40W/ Gu10 LED 6,5W
PRO756016	525 max 1740	80	Gu10 max 40W/ Gu10 LED 6,5W
PRO756017	525 max 1740	80	Gu10 max 40W/ Gu10 LED 6,5W

PRO КОМПЛЕКТЫ BARI



PRO815210
ХРОМ
ПРОЗРАЧНЫЙ

артикул	H	D	источник света
PRO815210	460 max 2060	150	G9 max 40W

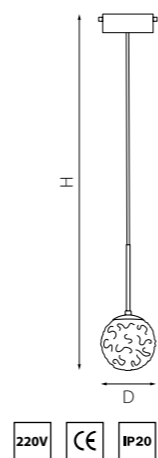

PRO КОМПЛЕКТЫ AGOLA

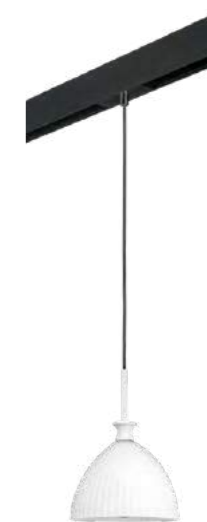

PRO810020
БЕЛЫЙ



PRO810023
ЯНТАРНЫЙ

артикул	H	D	источник света
PRO810020	390 max 1310	180	E14 max 40W
PRO810023	390 max 1310	180	E14 max 40W

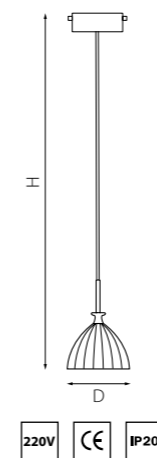

PRO КОМПЛЕКТЫ AGOLA



PRO810010
БЕЛЫЙ



PRO810013
ЯНТАРНЫЙ

артикул	H	D	источник света
PRO810010	540 max 1260	85	E14 max 40W
PRO810013	540 max 1260	85	E14 max 40W

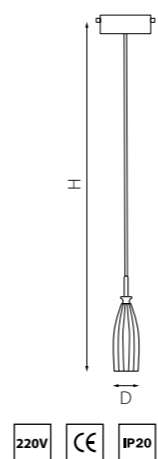

PRO КОМПЛЕКТЫ AGOLA



PRO810030
БЕЛЫЙ



PRO810031
СЕРЫЙ МАТОВЫЙ



PRO810033
ЯНТАРНЫЙ

артикул	H	D	источник света
PRO810030	460 max 1510	275	E14 max 40W
PRO810031	460 max 1510	275	E14 max 40W
PRO810033	460 max 1510	275	E14 max 40W

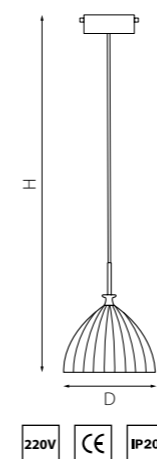

PRO КОМПЛЕКТЫ GLOBO



PRO813011
БРОНЗА

PRO813012
ЗОЛОТО

PRO813013
ШАМПАНЬ

артикул	H	D	источник света
PRO813011	430 max 1430	150	E14 max 40W
PRO813012	430 max 1430	150	E14 max 40W
PRO813013	430 max 1430	150	E14 max 40W

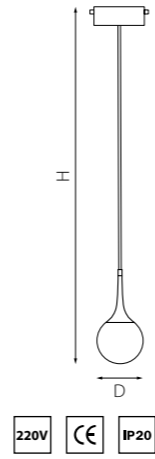

PRO КОМПЛЕКТЫ GLOBO



PRO813031
БРОНЗА

PRO813032
ЗОЛОТО

PRO813033
ШАМПАНЬ

артикул	H	D	источник света
PRO813031	530 max 1530	250	E14 max 40W
PRO813032	530 max 1530	250	E14 max 40W
PRO813033	530 max 1530	250	E14 max 40W

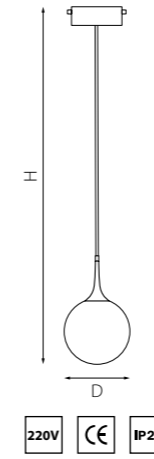

PRO КОМПЛЕКТЫ GLOBO



PRO813021
БРОНЗА

PRO813022
ЗОЛОТО

PRO813023
ШАМПАНЬ

артикул	H	D	источник света
PRO813021	480 max 1480	200	E14 max 40W
PRO813022	480 max 1480	200	E14 max 40W
PRO813023	480 max 1480	200	E14 max 40W

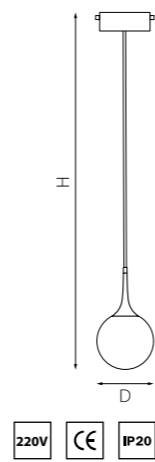

PRO КОМПЛЕКТЫ GLOBO



PRO813111
БРОНЗА

PRO813117
УМБРА

артикул	H	D	источник света
PRO813111	590 max 1460	200	E14 max 40W
PRO813117	590 max 1460	200	E14 max 40W

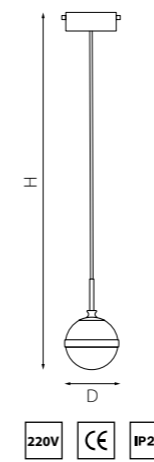

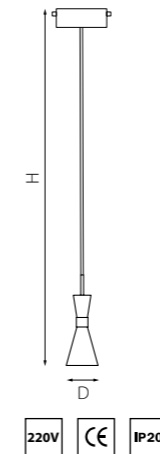

PRO КОМПЛЕКТЫ DUMO



PRO816011
ЛАТУНЬ

PRO816016
БЕЛЫЙ

PRO816017
ЧЕРНЫЙ

артикул	H	D	источник света
PRO816011	490 max 1930	120	E14 max 40W
PRO816016	490 max 1930	120	E14 max 40W
PRO816017	490 max 1930	120	E14 max 40W

PRO КОМПЛЕКТЫ STRATO



PRO817012
ЗОЛОТО
ПРОЗРАЧНЫЙ

PRO817014
ХРОМ
ПРОЗРАЧНЫЙ

PRO817017
ЧЕРНЫЙ
ПРОЗРАЧНЫЙ

артикул	H	D	источник света
PRO817012	485 max 1960	135	E14 max 40W
PRO817014	485 max 1960	135	E14 max 40W
PRO817017	485 max 1960	135	E14 max 40W

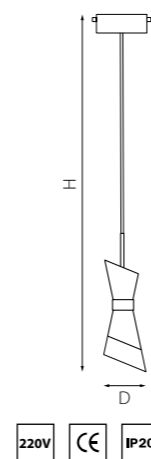

PRO КОМПЛЕКТЫ DUMO



PRO816313
ШАМПАНЬ

PRO816317
ЧЕРНЫЙ

артикул	H	D	источник света
PRO816313	670 max 2190	150	E27 max 40W
PRO816317	670 max 2190	150	E27 max 40W

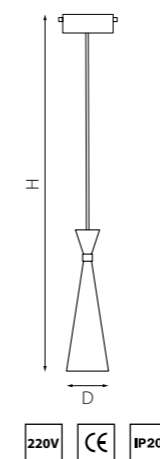

PRO КОМПЛЕКТЫ RULLO Ø 60MM



PRORP436 БЕЛЫЙ
 PRORP437 ЧЕРНЫЙ
 PRORP430 МЕДЬ
 PRORP431 БРОНЗА
 PRORP440 ЗОЛОТО



PRORP432 РОЗОВЫЙ
 PRORP433 ЖЕЛТЫЙ
 PRORP434 ЗЕЛЕНый
 PRORP435 ГОЛУБОЙ

артикул	H	D	источник света
PRORP436	170 max 1400	60	Gu10 max 50W
PRORP437	170 max 1400	60	Gu10 max 50W
PRORP430	170 max 1400	60	Gu10 max 50W
PRORP431	170 max 1400	60	Gu10 max 50W
PRORP440	170 max 1400	60	Gu10 max 50W
PRORP432	170 max 1400	60	Gu10 max 50W
PRORP433	170 max 1400	60	Gu10 max 50W
PRORP434	170 max 1400	60	Gu10 max 50W
PRORP435	170 max 1400	60	Gu10 max 50W

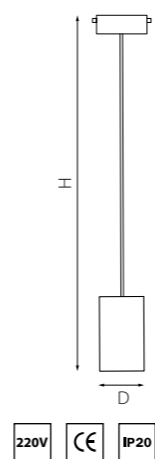

PRO КОМПЛЕКТЫ RULLO Ø 60MM



PRORP43630 БЕЛЫЙ
 PRORP43730 ЧЕРНЫЙ
 PRORP430430 МЕДЬ
 PRORP43130 БРОНЗА
 PRORP44030 ЗОЛОТО



PRORP43230 РОЗОВЫЙ
 PRORP43330 ЖЕЛТЫЙ
 PRORP43430 ЗЕЛЕНый
 PRORP43530 ГОЛУБОЙ

артикул	H	D	источник света
PRORP430430	186 max 1416	60	Gu10 max 50W
PRORP43630	186 max 1416	60	Gu10 max 50W
PRORP43130	186 max 1416	60	Gu10 max 50W
PRORP43230	186 max 1416	60	Gu10 max 50W
PRORP43330	186 max 1416	60	Gu10 max 50W
PRORP43430	186 max 1416	60	Gu10 max 50W
PRORP43530	186 max 1416	60	Gu10 max 50W
PRORP43730	186 max 1416	60	Gu10 max 50W
PRORP44030	186 max 1416	60	Gu10 max 50W

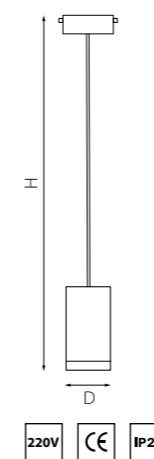

PRO КОМПЛЕКТЫ RULLO Ø 60MM



PRORP43631 БЕЛЫЙ
 PRORP43731 ЧЕРНЫЙ
 PRORP43031 МЕДЬ
 PRORP43131 БРОНЗА
 PRORP440131 ЗОЛОТО



PRORP43231 РОЗОВЫЙ
 PRORP43331 ЖЕЛТЫЙ
 PRORP43431 ЗЕЛЕНый
 PRORP43531 ГОЛУБОЙ

артикул	H	D	источник света
PRORP43031	205 max 1435	60	Gu10 max 50W
PRORP43131	205 max 1435	60	Gu10 max 50W
PRORP43231	205 max 1435	60	Gu10 max 50W
PRORP43331	205 max 1435	60	Gu10 max 50W
PRORP43431	205 max 1435	60	Gu10 max 50W
PRORP43531	205 max 1435	60	Gu10 max 50W
PRORP43631	205 max 1435	60	Gu10 max 50W
PRORP43731	205 max 1435	60	Gu10 max 50W
PRORP440131	205 max 1435	60	Gu10 max 50W

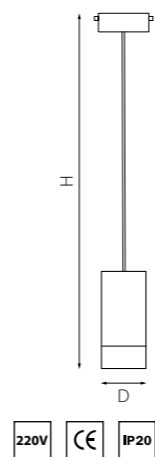

PRO КОМПЛЕКТЫ RULLO Ø 60MM



PRORP436436 БЕЛЫЙ
 PRORP437437 ЧЕРНЫЙ
 PRORP436437 БЕЛЫЙ ЧЕРНЫЙ
 PRORP437436 ЧЕРНЫЙ БЕЛЫЙ

артикул	H	L	W	источник света
PRORP436436	220 max 1450	90	65	Gu10 max 50W
PRORP436437	220 max 1450	90	65	Gu10 max 50W
PRORP437436	220 max 1450	90	65	Gu10 max 50W
PRORP437437	220 max 1450	90	65	Gu10 max 50W



PRORP4363437 БЕЛЫЙ ЧЕРНЫЙ
 PRORP43740 ЧЕРНЫЙ ЗОЛОТО
 PRORP437431 ЧЕРНЫЙ БРОНЗА

PRORP4373436 ЧЕРНЫЙ БЕЛЫЙ
 PRORP437430 ЧЕРНЫЙ МЕДЬ
 PRORP440437 ЗОЛОТО ЧЕРНЫЙ

артикул	H	D	источник света
PRORP43740	185 max 1415	60	Gu10 max 50W
PRORP437430	185 max 1415	60	Gu10 max 50W
PRORP437431	185 max 1415	60	Gu10 max 50W
PRORP440437	185 max 1415	60	Gu10 max 50W
PRORP4363437	185 max 1415	60	Gu10 max 50W
PRORP4373436	185 max 1415	60	Gu10 max 50W

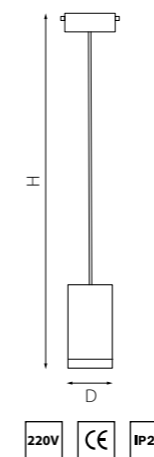

PRO КОМПЛЕКТЫ RULLO Ø 60MM



PRORP43636
БЕЛЫЙ

PRORP43737
ЧЕРНЫЙ

PRORP43637
БЕЛЫЙ
ЧЕРНЫЙ

PRORP43736
ЧЕРНЫЙ
БЕЛЫЙ



PRORP437140
ЧЕРНЫЙ
ЗОЛОТО

PRORP43037
МЕДЬ
ЧЕРНЫЙ

PRORP43137
БРОНЗА
ЧЕРНЫЙ

PRORP44037
ЗОЛОТО
ЧЕРНЫЙ

артикул	H	D	источник света
PRORP43037	229 max 1459	60	Gu10 max 50W
PRORP43137	229 max 1459	60	Gu10 max 50W
PRORP43636	229 max 1459	60	Gu10 max 50W
PRORP43737	229 max 1459	60	Gu10 max 50W
PRORP43637	229 max 1459	60	Gu10 max 50W
PRORP43736	229 max 1459	60	Gu10 max 50W
PRORP437140	229 max 1459	60	Gu10 max 50W
PRORP44037	229 max 1459	60	Gu10 max 50W

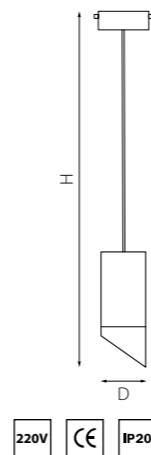

PRO КОМПЛЕКТЫ RULLO Ø 60MM



PRORP486
БЕЛЫЙ

PRORP487
ЧЕРНЫЙ

артикул	H	D	источник света
PRORP486	220 max 1450	60	Gu10 max 50W
PRORP487	220 max 1450	60	Gu10 max 50W

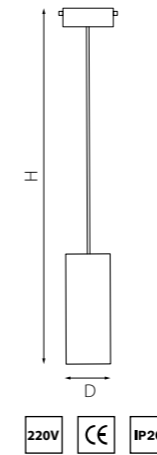

PRORP48630
БЕЛЫЙ

PRORP48730
ЧЕРНЫЙ

артикул	H	D	источник света
PRORP48630	236 max 1466	60	Gu10 max 50W
PRORP48730	236 max 1466	60	Gu10 max 50W

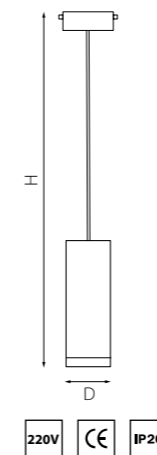

PRO КОМПЛЕКТЫ RULLO Ø 60MM



PRORP48631
БЕЛЫЙ

PRORP48731
ЧЕРНЫЙ

артикул	H	D	источник света
PRORP48631	255 max 1485	60	Gu10 max 50W
PRORP48731	255 max 1485	60	Gu10 max 50W

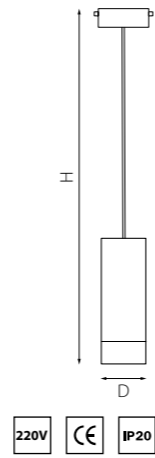

PRORP48636
БЕЛЫЙ

PRORP48637
БЕЛЫЙ
ЧЕРНЫЙ

PRORP487130
ЧЕРНЫЙ
МЕДЬ

PRORP487140
ЧЕРНЫЙ
ЗОЛОТО

PRORP48737
ЧЕРНЫЙ

PRORP48736
ЧЕРНЫЙ
БЕЛЫЙ

PRORP487131
ЧЕРНЫЙ
БРОНЗА

артикул	H	D	источник света
PRORP48636	279 max 1509	60	Gu10 max 50W
PRORP48737	279 max 1509	60	Gu10 max 50W
PRORP48637	279 max 1509	60	Gu10 max 50W
PRORP48736	279 max 1509	60	Gu10 max 50W
PRORP487130	279 max 1509	60	Gu10 max 50W
PRORP487131	279 max 1509	60	Gu10 max 50W
PRORP487140	279 max 1509	60	Gu10 max 50W

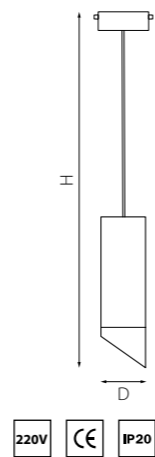

PRO КОМПЛЕКТЫ RULLO Ø 60MM



PRORP4863437
БЕЛЫЙ
ЧЕРНЫЙ

PRORP487430
ЧЕРНЫЙ
МЕДЬ

PRORP48740
ЧЕРНЫЙ
ЗОЛОТО

PRORP4873436
ЧЕРНЫЙ
БЕЛЫЙ

PRORP487431
ЧЕРНЫЙ
БРОНЗА

артикул	H	D	источник света
PRORP4863437	235 max 1465	60	Gu10 max 50W
PRORP4873436	235 max 1465	60	Gu10 max 50W
PRORP487430	235 max 1465	60	Gu10 max 50W
PRORP487431	235 max 1465	60	Gu10 max 50W
PRORP48740	235 max 1465	60	Gu10 max 50W

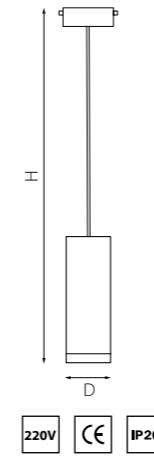

PRORP486436
БЕЛЫЙ

PRORP487437
ЧЕРНЫЙ

PRORP486437
БЕЛЫЙ
ЧЕРНЫЙ

PRORP487436
ЧЕРНЫЙ
БЕЛЫЙ

артикул	H	L	W	источник света
PRORP486436	270 max 1500	90	65	Gu10 max 50W
PRORP487437	270 max 1500	90	65	Gu10 max 50W
PRORP486437	270 max 1500	90	65	Gu10 max 50W
PRORP487436	270 max 1500	90	65	Gu10 max 50W

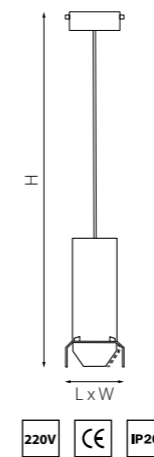

PRO КОМПЛЕКТЫ RULLO Ø 60MM



PRORP496
БЕЛЫЙ

PRORP497
ЧЕРНЫЙ

артикул	H	D	источник света
PRORP496	320 max 1550	60	Gu10 max 50W
PRORP497	320 max 1550	60	Gu10 max 50W

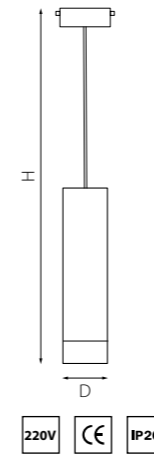
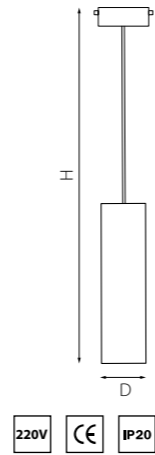

PRO КОМПЛЕКТЫ RULLO Ø 60MM



PRORP49631
БЕЛЫЙ

PRORP49731
ЧЕРНЫЙ

артикул	H	D	источник света
PRORP49631	355 max 1585	60	Gu10 max 50W
PRORP49731	355 max 1585	60	Gu10 max 50W

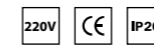

PRORP49630
БЕЛЫЙ

PRORP49730
ЧЕРНЫЙ

артикул	H	D	источник света
PRORP49630	336 max 1566	60	Gu10 max 50W
PRORP49730	336 max 1566	60	Gu10 max 50W

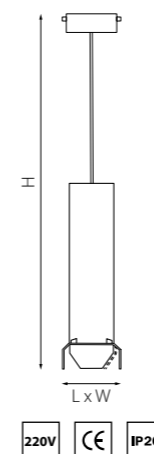
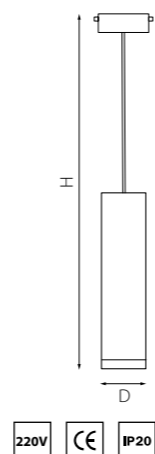

PRORP496436
БЕЛЫЙ

PRORP497437
ЧЕРНЫЙ

PRORP496437
БЕЛЫЙ
ЧЕРНЫЙ

PRORP497436
ЧЕРНЫЙ
БЕЛЫЙ

артикул	H	L	W	источник света
PRORP496436	370 max 1600	90	65	Gu10 max 50W
PRORP496437	370 max 1600	90	65	Gu10 max 50W
PRORP497437	370 max 1600	90	65	Gu10 max 50W
PRORP497436	370 max 1600	90	65	Gu10 max 50W

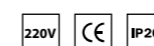
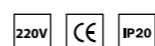



PRORP4963437
БЕЛЫЙ
ЧЕРНЫЙ



PRORP4973436
ЧЕРНЫЙ
БЕЛЫЙ



PRORP497430
ЧЕРНЫЙ
МЕДЬ



PRORP497431
ЧЕРНЫЙ
БРОНЗА



PRORP49740
ЧЕРНЫЙ
ЗОЛОТО

артикул	H	D	источник света
PRORP4963437	335 max 1565	60	Gu10 max 50W
PRORP4973436	335 max 1565	60	Gu10 max 50W
PRORP49740	335 max 1565	60	Gu10 max 50W
PRORP497430	335 max 1565	60	Gu10 max 50W
PRORP497431	335 max 1565	60	Gu10 max 50W

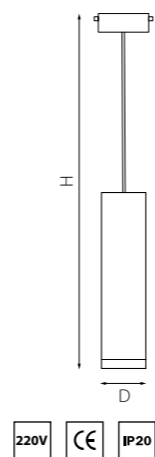

220V CE IP20



PRORP49636
БЕЛЫЙ



PRORP49737
ЧЕРНЫЙ



PRORP49637
БЕЛЫЙ
ЧЕРНЫЙ



PRORP49736
ЧЕРНЫЙ
БЕЛЫЙ



PRORP497130
ЧЕРНЫЙ
МЕДЬ



PRORP497131
ЧЕРНЫЙ
БРОНЗА



PRORP497140
ЧЕРНЫЙ
ЗОЛОТО

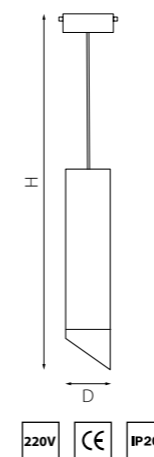

220V CE IP20

артикул	H	D	источник света
PRORP49636	379 max 1609	60	Gu10 max 50W
PRORP49637	379 max 1609	60	Gu10 max 50W
PRORP49736	379 max 1609	60	Gu10 max 50W
PRORP49737	379 max 1609	60	Gu10 max 50W
PRORP497130	379 max 1609	60	Gu10 max 50W
PRORP497131	379 max 1609	60	Gu10 max 50W
PRORP497140	379 max 1609	60	Gu10 max 50W

PRO КОМПЛЕКТЫ RULLO Ø 80MM



артикул	H	D	источник света
PRORP3486	141 max 1371	80	GX53 max15W
PRORP3487	141 max 1371	80	GX53 max15W
PRORP3490	141 max 1371	80	GX53 max15W

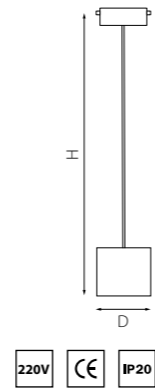

PRO КОМПЛЕКТЫ RULLO Ø 80MM



артикул	H	D	источник света
PRORP348681	181 max 1411	80	GX53 max15W
PRORP348781	181 max 1411	80	GX53 max15W
PRORP349081	181 max 1411	80	GX53 max15W

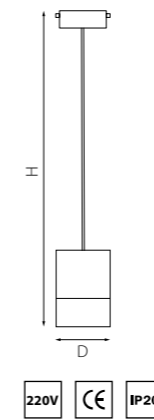

артикул	H	D	источник света
PRORP348680	161 max 1391	80	GX53 max15W
PRORP348780	161 max 1391	80	GX53 max15W
PRORP349080	161 max 1391	80	GX53 max15W

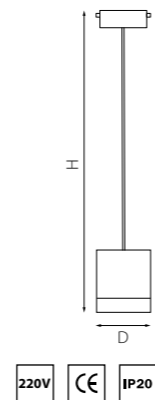

артикул	H	D	источник света
PRORP34863487	156 max 1386	80	GX53 max15W
PRORP34873486	156 max 1386	80	GX53 max15W
PRORP348790	156 max 1386	80	GX53 max15W
PRORP34903487	156 max 1386	80	GX53 max15W

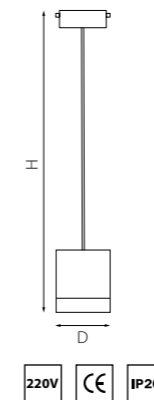

PRO КОМПЛЕКТЫ RULLO Ø 80MM



PRORP348686
БЕЛЫЙ



PRORP348787
ЧЕРНЫЙ



PRORP348687
БЕЛЫЙ
ЧЕРНЫЙ



PRORP348786
ЧЕРНЫЙ
БЕЛЫЙ



PRORP3487190
ЧЕРНЫЙ
ЗОЛОТО



PRORP349087
ЗОЛОТО
ЧЕРНЫЙ

артикул	H	D	ИСТОЧНИК СВЕТА
PRORP348686	209 max 1439	80	GX53 max15W
PRORP348787	209 max 1439	80	GX53 max15W
PRORP348687	209 max 1439	80	GX53 max15W
PRORP348786	209 max 1439	80	GX53 max15W
PRORP349087	209 max 1439	80	GX53 max15W
PRORP3487190	209 max 1439	80	GX53 max15W

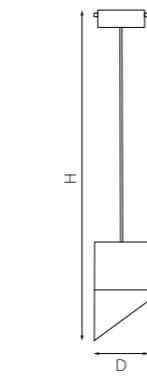

PRO КОМПЛЕКТЫ RULLO Ø 80MM



PRORP3486486
БЕЛЫЙ



PRORP3487487
ЧЕРНЫЙ



PRORP3486487
БЕЛЫЙ
ЧЕРНЫЙ



PRORP3487486
ЧЕРНЫЙ
БЕЛЫЙ



PRORP3490487
ЗОЛОТО
ЧЕРНЫЙ

артикул	H	L	W	источник света
PRORP3486486	203 max 1433	110	90	GX53 max15W
PRORP3487487	203 max 1433	110	90	GX53 max15W
PRORP3486487	203 max 1433	110	90	GX53 max15W
PRORP3487486	203 max 1433	110	90	GX53 max15W
PRORP3490487	203 max 1433	110	90	GX53 max15W

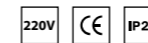
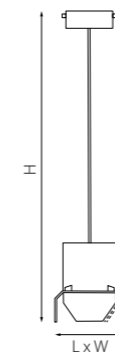

PRO КОМПЛЕКТЫ RULLO Ø 80MM



PRORP6486
БЕЛЫЙ

PRORP6487
ЧЕРНЫЙ

артикул	H	D	источник света
PRORP6486	220 max 1450	80	Gu10 max 50W
PRORP6487	220 max 1450	80	Gu10 max 50W

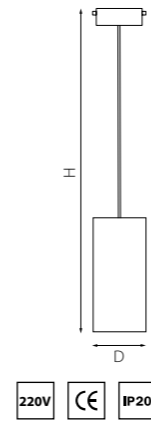

PRORP648680
БЕЛЫЙ

PRORP648780
ЧЕРНЫЙ

артикул	H	D	источник света
PRORP648680	240 max 1470	80	Gu10 max 50W
PRORP648780	240 max 1470	80	Gu10 max 50W

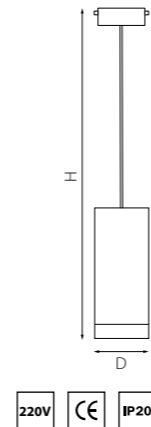

PRORP648681
БЕЛЫЙ

PRORP648781
ЧЕРНЫЙ

артикул	H	D	источник света
PRORP648681	260 max 1490	80	Gu10 max 50W
PRORP648781	260 max 1490	80	Gu10 max 50W

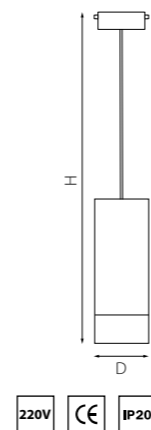

PRO КОМПЛЕКТЫ RULLO Ø 80MM



PRORP64863487
БЕЛЫЙ
ЧЕРНЫЙ

PRORP64873486
ЧЕРНЫЙ
БЕЛЫЙ

PRORP648790
ЧЕРНЫЙ
ЗОЛОТО

артикул	H	D	источник света
PRORP64863487	235 max 1465	80	Gu10 max 50W
PRORP64873486	235 max 1465	80	Gu10 max 50W
PRORP648790	235 max 1465	80	Gu10 max 50W

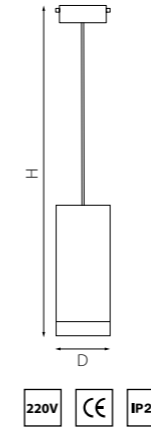

PRORP648686
БЕЛЫЙ

PRORP648787
ЧЕРНЫЙ

PRORP648687
БЕЛЫЙ
ЧЕРНЫЙ

PRORP648786
ЧЕРНЫЙ
БЕЛЫЙ

PRORP6487190
ЧЕРНЫЙ
ЗОЛОТО

артикул	H	D	источник света
PRORP648686	279 max 1509	80	Gu10 max 50W
PRORP648687	279 max 1509	80	Gu10 max 50W
PRORP648787	279 max 1509	80	Gu10 max 50W
PRORP648786	279 max 1509	80	Gu10 max 50W
PRORP6487190	279 max 1509	80	Gu10 max 50W

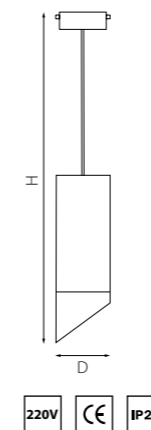

PRO КОМПЛЕКТЫ RULLO Ø 80MM



PRORP6496
БЕЛЫЙ

PRORP6497
ЧЕРНЫЙ

артикул	H	D	источник света
PRORP6496	320 max 1550	80	Gu10 max 50W
PRORP6497	320 max 1550	80	Gu10 max 50W

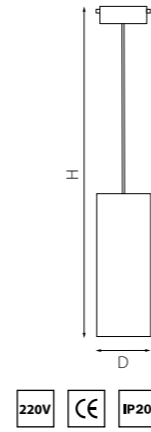

PRORP649680
БЕЛЫЙ

PRORP649780
ЧЕРНЫЙ

артикул	H	D	источник света
PRORP649680	340 max 1570	80	Gu10 max 50W
PRORP649780	340 max 1570	80	Gu10 max 50W

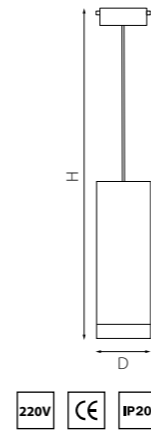

PRORP649681
БЕЛЫЙ

PRORP649781
ЧЕРНЫЙ

артикул	H	D	источник света
PRORP649681	360 max 1590	80	Gu10 max 50W
PRORP649781	360 max 1590	80	Gu10 max 50W

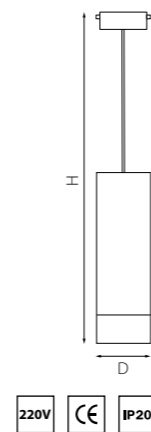

PRO КОМПЛЕКТЫ RULLO Ø 80MM



PRORP64963487
БЕЛЫЙ
ЧЕРНЫЙ

PRORP64973486
ЧЕРНЫЙ
БЕЛЫЙ

PRORP649790
ЧЕРНЫЙ
ЗОЛОТО

артикул	H	D	источник света
PRORP64963487	335 max 1565	80	Gu10 max 50W
PRORP64973486	335 max 1565	80	Gu10 max 50W
PRORP649790	335 max 1565	80	Gu10 max 50W

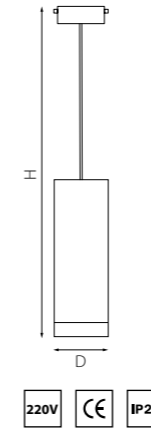

PRORP649686
БЕЛЫЙ

PRORP649687
БЕЛЫЙ
ЧЕРНЫЙ

PRORP6497190
ЧЕРНЫЙ
ЗОЛОТО

PRORP649787
ЧЕРНЫЙ

PRORP649786
ЧЕРНЫЙ
БЕЛЫЙ

артикул	H	D	источник света
PRORP649686	379 max 1609	80	Gu10 max 50W
PRORP649787	379 max 1609	80	Gu10 max 50W
PRORP649687	379 max 1609	80	Gu10 max 50W
PRORP649786	379 max 1609	80	Gu10 max 50W
PRORP6497190	379 max 1609	80	Gu10 max 50W

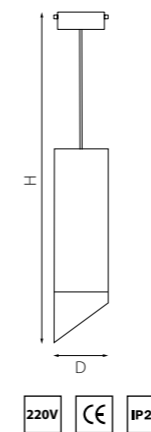

PRO КОМПЛЕКТЫ RULLO 60X60MM



PRORP336
БЕЛЫЙ

PRORP337
ЧЕРНЫЙ

артикул	H	L	W	источник света
PRORP336	170 max 1400	60	60	Gu10 max 50W
PRORP337	170 max 1400	60	60	Gu10 max 50W

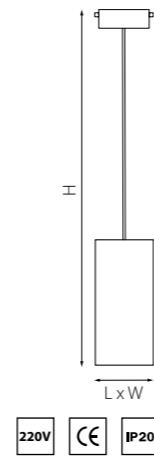

PRORP386
БЕЛЫЙ

PRORP387
ЧЕРНЫЙ

артикул	H	L	W	источник света
PRORP386	220 max 1450	60	60	Gu10 max 50W
PRORP387	220 max 1450	60	60	Gu10 max 50W

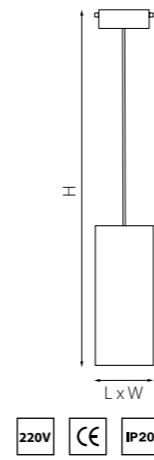

PRORP6396
БЕЛЫЙ

PRORP6397
ЧЕРНЫЙ

артикул	H	L	W	источник света
PRORP6396	320 max 1550	60	60	Gu10 max 50W
PRORP6397	320 max 1550	60	60	Gu10 max 50W

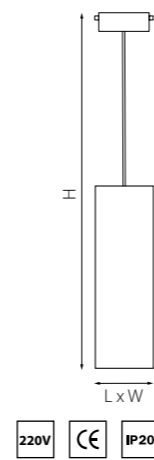

PRO КОМПЛЕКТЫ RULLO 80X80MM



PRORP6586
БЕЛЫЙ

PRORP6587
ЧЕРНЫЙ

артикул	H	L	W	источник света
PRORP6586	220 max 1450	80	80	Gu10 max 50W
PRORP6587	220 max 1450	80	80	Gu10 max 50W

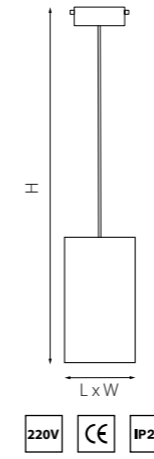

PRORP6596
БЕЛЫЙ

PRORP6597
ЧЕРНЫЙ

артикул	H	L	W	источник света
PRORP6596	320 max 1550	80	80	Gu10 max 50W
PRORP6597	320 max 1550	80	80	Gu10 max 50W

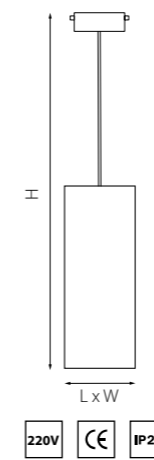

ТРЕКОВЫЕ СИСТЕМЫ

УСЛОВНЫЕ ОБОЗНАЧЕНИЯ:

- для **однофазных** треков
- для **трехфазных** треков



ШИНОПРОВОД И КОМПЛЕКТУЮЩИЕ ДЛЯ ТРЕКОВ

ШИНОПРОВОД ОДНОФАЗНЫЙ ВСТРАИВАЕМЫЙ

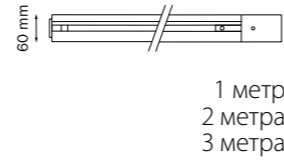

ШИНОПРОВОД ОДНОФАЗНЫЙ НАКЛАДНОЙ

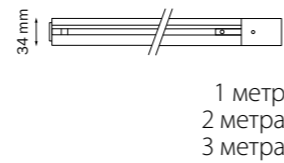

ШИНОПРОВОД ТРЕХФАЗНЫЙ НАКЛАДНОЙ

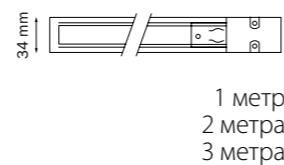
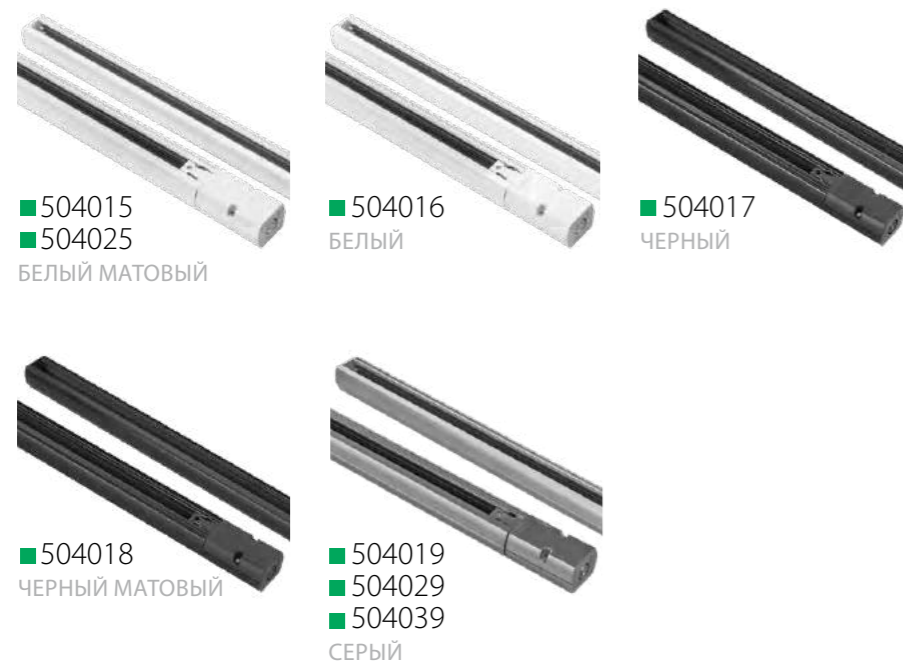

СВЕТИЛЬНИКИ ДЛЯ ТРЕКОВ

ОДНОФАЗНЫЕ ТРЕКОВЫЕ СВЕТИЛЬНИКИ FUOCO

Изменяемая
цветовая температура

3000K 4000K 6000K

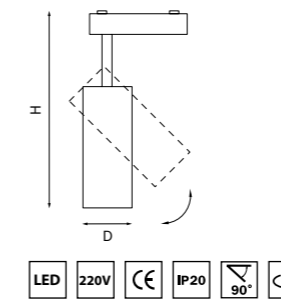

артикул	H	D	Lm	α	цветовая температура	источник света
■ 218216	190	50	1500/1560/1620	24	3000K / 4000K / 6000K	LED 15W
■ 218217	190	50	1500/1560/1620	24	3000K / 4000K / 6000K	LED 15W
■ 218226	220	60	2000/2070/2150	24	3000K / 4000K / 6000K	LED 20W
■ 218227	220	60	2000/2070/2150	24	3000K / 4000K / 6000K	LED 20W

ОДНОФАЗНЫЕ ТРЕКОВЫЕ СВЕТИЛЬНИКИ FUOCO

Изменяемая
цветовая температура

3000K 4000K 6000K

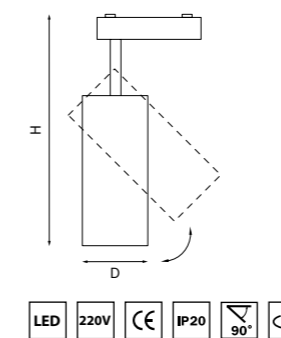

артикул	H	D	Lm	α	цветовая температура	источник света
■ 218236	230	70	2350/2420/2500	24	3000K / 4000K / 6000K	LED 25W
■ 218237	230	70	2350/2420/2500	24	3000K / 4000K / 6000K	LED 25W
■ 218246	230	80	3200/3290/3380	24	3000K / 4000K / 6000K	LED 35W
■ 218247	230	80	3200/3290/3380	24	3000K / 4000K / 6000K	LED 35W



ОДНОФАЗНЫЕ ТРЕКОВЫЕ СВЕТИЛЬНИКИ VOLTA 7W



- 227236 3000K ●
- 227246 4000K ○
- БЕЛЫЙ
- 227237 3000K ●
- 227247 4000K ○
- ЧЕРНЫЙ

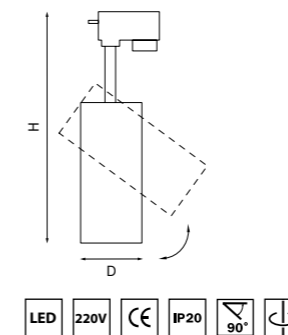

артикул	H	D	Lm	▲	цветовая температура	источник света
■ 227236	164	40	550	24	3000K ●	LED 7W
■ 227246	164	40	550	24	4000K ○	LED 7W
■ 227237	164	40	550	24	3000K ●	LED 7W
■ 227247	164	40	550	24	4000K ○	LED 7W

ТРЕКОВЫЕ СВЕТИЛЬНИКИ FUOCO 15W



- 215236 3000K ●
- 215246 4000K ○
- БЕЛЫЙ
- 215237 3000K ●
- 215247 4000K ○
- ЧЕРНЫЙ

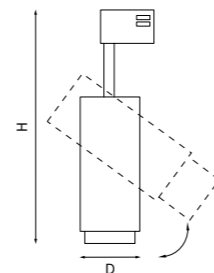
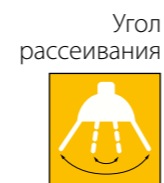

артикул	H	D	Lm	▲	цветовая температура	источник света
■ 215236	240	60	950	5-60	3000K ●	LED 15W
■ 215246	240	60	950	5-60	4000K ○	LED 15W
■ 215237	240	60	950	5-60	3000K ●	LED 15W
■ 215247	240	60	950	5-60	4000K ○	LED 15W

ОДНОФАЗНЫЕ ТРЕКОВЫЕ СВЕТИЛЬНИКИ VOLTA 20W



- 228236 3000K ●
- 228246 4000K ○
- БЕЛЫЙ
- 228237 3000K ●
- 228247 4000K ○
- ЧЕРНЫЙ

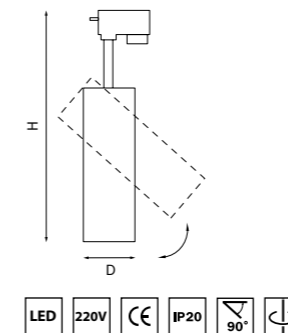

артикул	H	D	Lm	▲	цветовая температура	источник света
■ 228236	230	60	1900	24	3000K ●	LED 20W
■ 228246	230	60	1900	24	4000K ○	LED 20W
■ 228237	230	60	1900	24	3000K ●	LED 20W
■ 228247	230	60	1900	24	4000K ○	LED 20W

ОДНОФАЗНЫЕ ТРЕКОВЫЕ СВЕТИЛЬНИКИ VOLTA 12W



Угол
рассеивания



- 229136 3000K ●
- 229146 4000K ○
- БЕЛЫЙ
- 229137 3000K ●
- 229147 4000K ○
- ЧЕРНЫЙ

артикул	H	D	Lm	Угол	цветовая температура	источник света
229136	230	52	1080	18-60	3000K ●	LED 12W
229146	230	52	1080	18-60	4000K ○	LED 12W
229137	230	52	1080	18-60	3000K ●	LED 12W
229147	230	52	1080	18-60	4000K ○	LED 12W

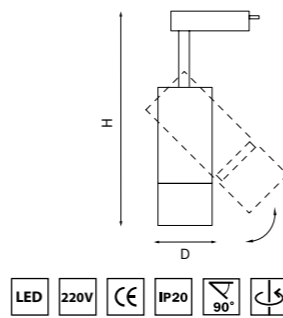

ОДНОФАЗНЫЕ ТРЕКОВЫЕ СВЕТИЛЬНИКИ VOLTA 20W



Угол
рассеивания



- 229236 3000K ●
- 229246 4000K ○
- БЕЛЫЙ
- 229237 3000K ●
- 229247 4000K ○
- ЧЕРНЫЙ

артикул	H	D	Lm	Угол	цветовая температура	источник света
229236	255	62	1800	18-60	3000K ●	LED 20W
229246	255	62	1800	18-60	4000K ○	LED 20W
229237	255	62	1800	18-60	3000K ●	LED 20W
229247	255	62	1800	18-60	4000K ○	LED 20W

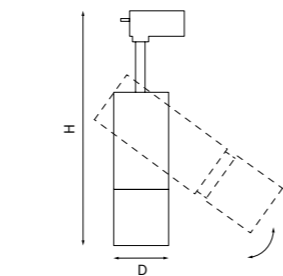

ОДНОФАЗНЫЕ ТРЕКОВЫЕ СВЕТИЛЬНИКИ VOLTA 30W



Угол
рассеивания



- 229336 3000K ●
- 229346 4000K ○
- БЕЛЫЙ
- 229337 3000K ●
- 229347 4000K ○
- ЧЕРНЫЙ

артикул	H	D	Lm	Угол	цветовая температура	источник света
229336	300	82	2700	18-60	3000K ●	LED 30W
229346	300	82	2700	18-60	4000K ○	LED 30W
229337	300	82	2700	18-60	3000K ●	LED 30W
229347	300	82	2700	18-60	4000K ○	LED 30W

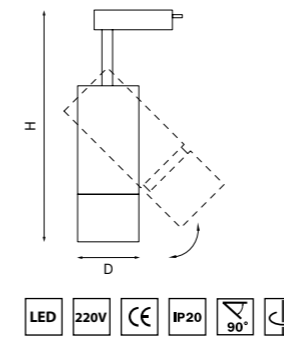

ОДНОФАЗНЫЕ ТРЕКОВЫЕ СВЕТИЛЬНИКИ VOLTA 40W



Угол
рассеивания



- 229436 3000K ●
- 229446 4000K ○
- БЕЛЫЙ
- 229437 3000K ●
- 229447 4000K ○
- ЧЕРНЫЙ

артикул	H	D	Lm	Угол	цветовая температура	источник света
229436	310	92	3600	18-60	3000K ●	LED 40W
229446	310	92	3600	18-60	4000K ○	LED 40W
229437	310	92	3600	18-60	3000K ●	LED 40W
229447	310	92	3600	18-60	4000K ○	LED 40W

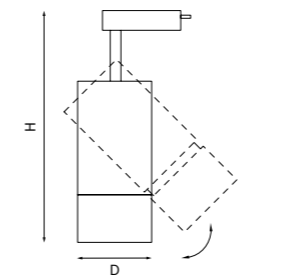

ТРЕКОВЫЕ СВЕТИЛЬНИКИ CANNO 15W



- 301262 3000K ●
- 301264 4000K ○
- 301562 3000K ●
- 301564 4000K ○
- БЕЛЫЙ
- 301272 3000K ●
- 301274 4000K ○
- 301572 3000K ●
- 301594 4000K ○
- ЧЕРНЫЙ
- 301292 3000K ●
- 301592 3000K ●
- 301594 4000K ○
- СЕРЫЙ

артикул	H	D	Lm	α	цветовая температура	источник света
■ 301262	195	92	960	30	3000K ●	LED 15W
■ 301264	195	92	960	30	4000K ○	LED 15W
■ 301562	195	92	960	30	3000K ●	LED 15W
■ 301564	195	92	960	30	4000K ○	LED 15W
■ 301272	195	92	960	30	3000K ●	LED 15W
■ 301274	195	92	960	30	4000K ○	LED 15W
■ 301572	195	92	960	30	3000K ●	LED 15W
■ 301292	195	92	960	30	3000K ●	LED 15W
■ 301592	195	92	960	30	3000K ●	LED 15W
■ 301594	195	92	960	30	4000K ○	LED 15W

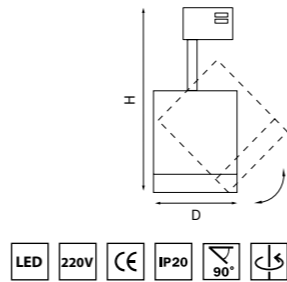

ТРЕКОВЫЕ СВЕТИЛЬНИКИ CANNO 35W



- 303262 3000K ●
- 303264 4000K ○
- БЕЛЫЙ
- 303272 3000K ●
- 303274 4000K ○
- 303574 4000K ○
- ЧЕРНЫЙ
- 303292 3000K ●
- СЕРЫЙ

артикул	H	D	Lm	α	цветовая температура	источник света
■ 303262	240	92	2240	45	3000K ●	LED 35W
■ 303264	240	92	2240	45	4000K ○	LED 35W
■ 303272	240	92	2240	45	3000K ●	LED 35W
■ 303274	240	92	2240	45	4000K ○	LED 35W
■ 303574	240	92	2240	45	4000K ○	LED 35W
■ 303292	240	92	2240	45	3000K ●	LED 35W

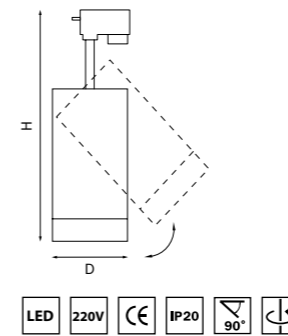

ТРЕКОВЫЕ СВЕТИЛЬНИКИ CANNO 15W



- C126296 3000K ●
- C126496 4000K ○
- C156296 3000K ●
- C156496 4000K ○
- БЕЛЫЙ
- C127297 3000K ●
- C127497 4000K ○
- C157297 3000K ●
- C157497 4000K ○
- ЧЕРНЫЙ

артикул	H	L	W	Lm	α	цветовая температура	источник света
■ C126296	255	120	100	960	30	3000K ●	LED 15W
■ C126496	255	120	100	960	30	4000K ○	LED 15W
■ C156296	255	120	100	960	30	3000K ●	LED 15W
■ C156496	255	120	100	960	30	4000K ○	LED 15W
■ C127297	255	120	100	960	30	3000K ●	LED 15W
■ C127497	255	120	100	960	30	4000K ○	LED 15W
■ C157297	255	120	100	960	30	3000K ●	LED 15W

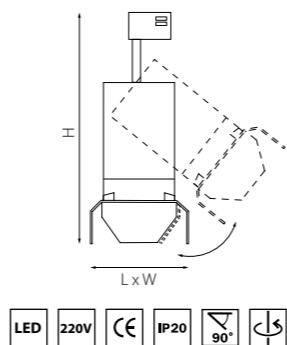

ТРЕКОВЫЕ СВЕТИЛЬНИКИ CANNO 35W



- C326296 3000K ●
- C326496 4000K ○
- БЕЛЫЙ
- C327297 3000K ●
- C327497 4000K ○
- C357497 4000K ○
- ЧЕРНЫЙ

артикул	H	L	W	Lm	α	цветовая температура	источник света
■ C326296	300	120	100	2240	45	3000K ●	LED 35W
■ C326496	300	120	100	2240	45	4000K ○	LED 35W
■ C327297	300	120	100	2240	45	3000K ●	LED 35W
■ C327497	300	120	100	2240	45	4000K ○	LED 35W
■ C357497	300	120	100	2240	45	4000K ○	LED 35W

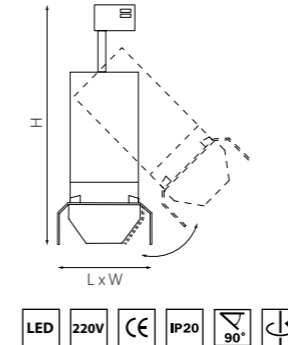

КОМПЛЕКТЫ ILLUMO



■ A1T051026
■ A3T051026
БЕЛЫЙ

■ A1T051027
■ A3T051027
ЧЕРНЫЙ

артикул	H	L	W	источник света
■ A1T051026	151	67	94	Gu10 max 50W
■ A3T051026	151	67	94	Gu10 max 50W
■ A1T051027	151	67	94	Gu10 max 50W

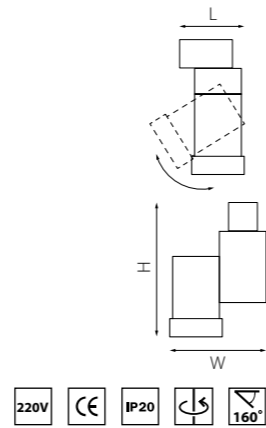

■ A1T051036
■ A3T051036
БЕЛЫЙ

■ A1T051037
■ A3T051037
ЧЕРНЫЙ

артикул	H	L	W	источник света
■ A1T051036	176	67	142	Gu10 max 50W
■ A3T051036	176	67	142	Gu10 max 50W
■ A1T051037	176	67	142	Gu10 max 50W

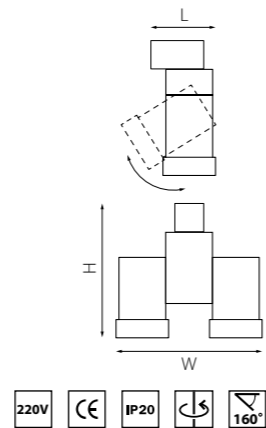

■ A1T051046
■ A3T051046
БЕЛЫЙ

■ A1T051047
■ A3T051047
ЧЕРНЫЙ

артикул	H	L	W	источник света
■ A1T051046	198	66	90	Gu10 max 50W
■ A3T051046	198	66	90	Gu10 max 50W
■ A1T051047	198	66	90	Gu10 max 50W
■ A3T051047	198	66	90	Gu10 max 50W

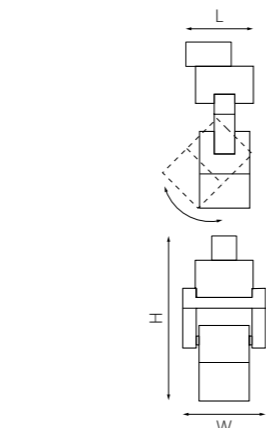

КОМПЛЕКТЫ ILLUMO



■ A1T051016
■ A3T051016
БЕЛЫЙ

■ A1T051017
■ A3T051017
ЧЕРНЫЙ

артикул	H	L	W	источник света
■ A1T051016	207	65	60	Gu10 max 50W
■ A3T051016	207	65	60	Gu10 max 50W
■ A1T051017	207	65	60	Gu10 max 50W
■ A3T051017	207	65	60	Gu10 max 50W

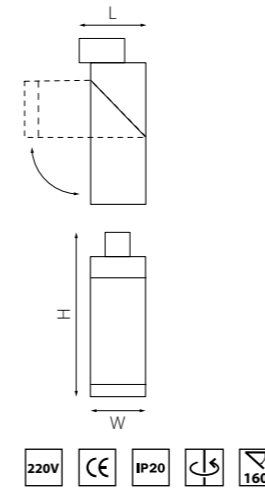

■ A1T051056
■ A3T051056
БЕЛЫЙ

■ A1T051057
■ A3T051057
ЧЕРНЫЙ

артикул	H	L	W	источник света
■ A1T051056	230	70	60	Gu10 max 50W
■ A3T051056	230	70	60	Gu10 max 50W
■ A1T051057	230	70	60	Gu10 max 50W
■ A3T051057	230	70	60	Gu10 max 50W

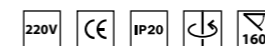
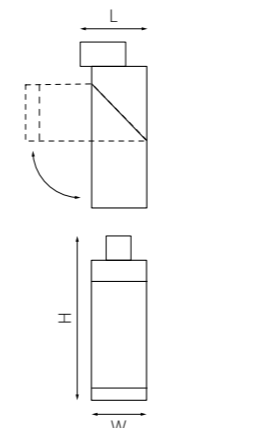

КОМПЛЕКТЫ FORTE 15W



- A1T213816 3000K ●
- A1T214816 4000K ○
- A3T213816 3000K ●
- A3T214816 4000K ○
- БЕЛЫЙ
- A1T213817 3000K ●
- A1T214817 4000K ○
- A3T213817 3000K ●
- A3T214817 4000K ○
- ЧЕРНЫЙ

артикул	H	D	Lm	∠	цветовая температура	источник света
■ A1T213816	130	80	1400	30	3000K ●	LED 15W
■ A1T214816	130	80	1400	30	4000K ○	LED 15W
■ A3T213816	130	80	1400	30	3000K ●	LED 15W
■ A3T214816	130	80	1400	30	4000K ○	LED 15W
■ A1T213817	130	80	1400	30	3000K ●	LED 15W
■ A1T214817	130	80	1400	30	4000K ○	LED 15W
■ A3T213817	130	80	1400	30	3000K ●	LED 15W
■ A3T214817	130	80	1400	30	4000K ○	LED 15W

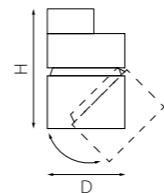

КОМПЛЕКТЫ FORTE 40W



- A1T213850 3000K ●
- A1T214850 4000K ○
- A3T213850 3000K ●
- A3T214850 4000K ○
- БЕЛЫЙ
- A1T213857 3000K ●
- A1T214857 4000K ○
- A3T213857 3000K ●
- A3T214857 4000K ○
- ЧЕРНЫЙ
- A1T213859 3000K ●
- A1T214859 4000K ○
- A3T213859 3000K ●
- A3T214859 4000K ○
- СЕРЫЙ

артикул	H	D	Lm	∠	цветовая температура	источник света
■ A1T213850	195	126	3400	30	3000K ●	LED 40W
■ A1T214850	195	126	3400	30	4000K ○	LED 40W
■ A3T213850	195	126	3400	30	3000K ●	LED 40W
■ A3T214850	195	126	3400	30	4000K ○	LED 40W
■ A1T213857	195	126	3400	30	3000K ●	LED 40W
■ A1T214857	195	126	3400	30	4000K ○	LED 40W
■ A3T213857	195	126	3400	30	3000K ●	LED 40W
■ A3T214857	195	126	3400	30	4000K ○	LED 40W
■ A1T213859	195	126	3400	30	3000K ●	LED 40W
■ A1T214859	195	126	3400	30	4000K ○	LED 40W
■ A3T213859	195	126	3400	30	3000K ●	LED 40W
■ A3T214859	195	126	3400	30	4000K ○	LED 40W

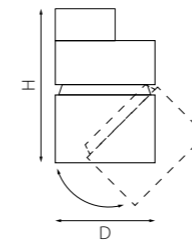

КОМПЛЕКТЫ FORTE 26W



- A1T213830 3000K ●
- A1T214830 4000K ○
- A3T213830 3000K ●
- A3T214830 4000K ○
- БЕЛЫЙ
- A1T213837 3000K ●
- A1T214837 4000K ○
- A3T213837 3000K ●
- A3T214837 4000K ○
- ЧЕРНЫЙ
- A1T213839 3000K ●
- A1T214839 4000K ○
- A3T213839 3000K ●
- A3T214839 4000K ○
- СЕРЫЙ

артикул	H	D	Lm	∠	цветовая температура	источник света
■ A1T213830	195	126	1950	30	3000K ●	LED 26W
■ A1T214830	195	126	1950	30	4000K ○	LED 26W
■ A3T213830	195	126	1950	30	3000K ●	LED 26W
■ A3T214830	195	126	1950	30	4000K ○	LED 26W
■ A1T213837	195	126	1950	30	3000K ●	LED 26W
■ A1T214837	195	126	1950	30	4000K ○	LED 26W
■ A3T213837	195	126	1950	30	3000K ●	LED 26W
■ A3T214837	195	126	1950	30	4000K ○	LED 26W
■ A1T213839	195	126	1950	30	3000K ●	LED 26W
■ A1T214839	195	126	1950	30	4000K ○	LED 26W
■ A3T213839	195	126	1950	30	3000K ●	LED 26W
■ A3T214839	195	126	1950	30	4000K ○	LED 26W

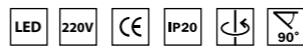
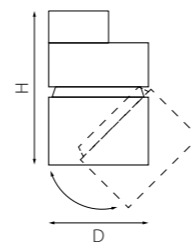

КОМПЛЕКТЫ ORBE



- A1T051316 3000K ●
- A3T051316 3000K ●
- БЕЛЫЙ
- A1T051217 4000K ○
- A1T051317 3000K ●
- A3T051217 4000K ○
- A3T051317 3000K ●
- ЧЕРНЫЙ
- A1T051219 4000K ○
- A1T051319 3000K ●
- A3T051219 4000K ○
- A3T051319 3000K ●
- СЕРЫЙ

артикул	H	L	W	Lm	∠	цветовая температура	источник света
■ A1T051316	129	200	130	1240	60	3000K ●	LED 15W
■ A3T051316	129	200	130	1240	60	3000K ●	LED 15W
■ A1T051217	129	200	130	1240	60	4000K ○	LED 15W
■ A1T051317	129	200	130	1240	60	3000K ●	LED 15W
■ A3T051217	129	200	130	1240	60	4000K ○	LED 15W
■ A3T051317	129	200	130	1240	60	3000K ●	LED 15W
■ A1T051219	129	200	130	1240	60	4000K ○	LED 15W
■ A1T051319	129	200	130	1240	60	3000K ●	LED 15W
■ A3T051219	129	200	130	1240	60	4000K ○	LED 15W
■ A3T051319	129	200	130	1240	60	3000K ●	LED 15W

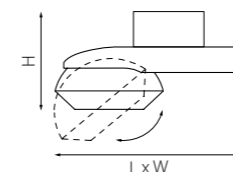

КОМПЛЕКТЫ RULLO



■ 212936
БЕЛЫЙ

■ 212937
ЧЕРНЫЙ

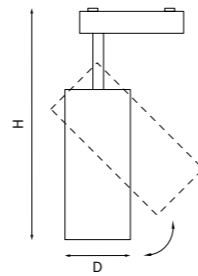

артикул	H	D	источник света
■ 212936	115	55	Gu10 max 50W
■ 212937	115	55	Gu10 max 50W

КОМПЛЕКТЫ RULLO Ø 60MM



■ R1T436
БЕЛЫЙ

■ R1T437
ЧЕРНЫЙ

■ R1T430
ЧЕРНЫЙ
МЕДЬ

■ R1T431
ЧЕРНЫЙ
БРОНЗА

■ R1T440
ЧЕРНЫЙ
ЗОЛОТО

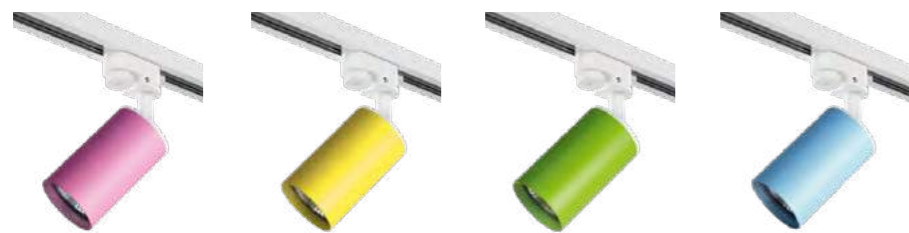

■ R1T432
БЕЛЫЙ
РОЗОВЫЙ

■ R1T433
БЕЛЫЙ
ЖЕЛТЫЙ

■ R1T434
БЕЛЫЙ
ЗЕЛЕНый

■ R1T435
БЕЛЫЙ
ГОЛУБОЙ

артикул	H	L	W	источник света
■ R1T430	200	65	60	Gu10 max 50W
■ R1T431	200	65	60	Gu10 max 50W
■ R1T432	200	65	60	Gu10 max 50W
■ R1T433	200	65	60	Gu10 max 50W
■ R1T434	200	65	60	Gu10 max 50W
■ R1T435	200	65	60	Gu10 max 50W
■ R1T436	200	65	60	Gu10 max 50W
■ R1T437	200	65	60	Gu10 max 50W
■ R1T440	200	65	60	Gu10 max 50W

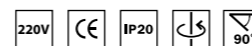
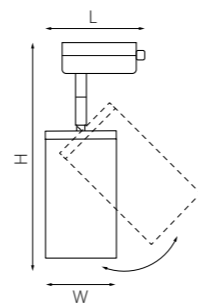

КОМПЛЕКТЫ RULLO Ø 60MM



■ R1T43630
БЕЛЫЙ

■ R1T43730
ЧЕРНЫЙ



■ R1T430430
ЧЕРНЫЙ
МЕДЬ

■ R1T43130
ЧЕРНЫЙ
БРОНЗА

■ R1T44030
ЧЕРНЫЙ
ЗОЛОТО



■ R1T43230
БЕЛЫЙ
РОЗОВЫЙ

■ R1T43330
БЕЛЫЙ
ЖЕЛТЫЙ

■ R1T43430
БЕЛЫЙ
ЗЕЛЕНый

■ R1T43530
БЕЛЫЙ
ГОЛУБОЙ

артикул	H	L	W	источник света
■ R1T430430	216	65	60	Gu10 max 50W
■ R1T43130	216	65	60	Gu10 max 50W
■ R1T43230	216	65	60	Gu10 max 50W
■ R1T43330	216	65	60	Gu10 max 50W
■ R1T43430	216	65	60	Gu10 max 50W
■ R1T43530	216	65	60	Gu10 max 50W
■ R1T43630	216	65	60	Gu10 max 50W
■ R1T43730	216	65	60	Gu10 max 50W
■ R1T44030	216	65	60	Gu10 max 50W

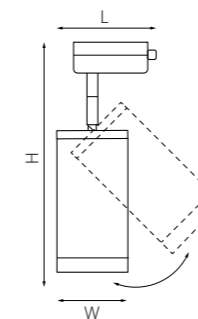

КОМПЛЕКТЫ RULLO Ø 60MM



■ R1T43631
БЕЛЫЙ



■ R1T43731
ЧЕРНЫЙ



■ R1T43031
ЧЕРНЫЙ
МЕДЬ



■ R1T43131
ЧЕРНЫЙ
БРОНЗА



■ R1T44031
ЧЕРНЫЙ
ЗОЛОТО



■ R1T43231
БЕЛЫЙ
РОЗОВЫЙ



■ R1T43331
БЕЛЫЙ
ЖЕЛТЫЙ



■ R1T43431
БЕЛЫЙ
ЗЕЛЕНый



■ R1T43531
БЕЛЫЙ
ГОЛУБОЙ

артикул	H	L	W	источник света
■ R1T43031	235	65	60	Gu10 max 50W
■ R1T43131	235	65	60	Gu10 max 50W
■ R1T43231	235	65	60	Gu10 max 50W
■ R1T43331	235	65	60	Gu10 max 50W
■ R1T43431	235	65	60	Gu10 max 50W
■ R1T43531	235	65	60	Gu10 max 50W
■ R1T43631	235	65	60	Gu10 max 50W
■ R1T43731	235	65	60	Gu10 max 50W
■ R1T44031	235	65	60	Gu10 max 50W

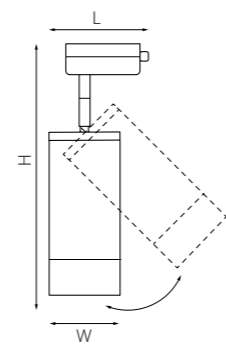

КОМПЛЕКТЫ RULLO Ø 60MM



■ R1T43636
БЕЛЫЙ



■ R1T43737
ЧЕРНЫЙ



■ R1T43637
БЕЛЫЙ
ЧЕРНЫЙ



■ R1T43736
ЧЕРНЫЙ
БЕЛЫЙ



■ R1T437130
ЧЕРНЫЙ
МЕДЬ



■ R1T437131
ЧЕРНЫЙ
БРОНЗА



■ R1T437140
ЧЕРНЫЙ
ЗОЛОТО



■ R1T43037
МЕДЬ
ЧЕРНЫЙ



■ R1T43137
БРОНЗА
ЧЕРНЫЙ



■ R1T44037
ЗОЛОТО
ЧЕРНЫЙ

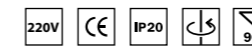
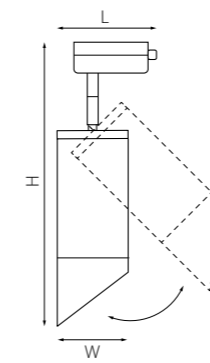

артикул	H	L	W	источник света
■ R1T43037	259	65	60	Gu10 max 50W
■ R1T43137	259	65	60	Gu10 max 50W
■ R1T43636	259	65	60	Gu10 max 50W
■ R1T43637	259	65	60	Gu10 max 50W
■ R1T437130	259	65	60	Gu10 max 50W
■ R1T437131	259	65	60	Gu10 max 50W
■ R1T437140	259	65	60	Gu10 max 50W
■ R1T43736	259	65	60	Gu10 max 50W
■ R1T43737	259	65	60	Gu10 max 50W
■ R1T44037	259	65	60	Gu10 max 50W

КОМПЛЕКТЫ RULLO Ø 60MM



артикул	H	L	W	источник света
■ R1T436436	250	90	65	Gu10 max 50W
■ R1T437437	250	90	65	Gu10 max 50W
■ R1T436437	250	90	65	Gu10 max 50W
■ R1T437436	250	90	65	Gu10 max 50W

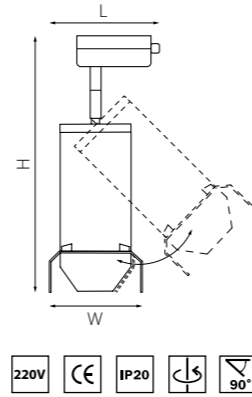

артикул	H	L	W	источник света
■ R1T4363437	215	65	60	Gu10 max 50W
■ R1T4373436	215	65	60	Gu10 max 50W
■ R1T43740	215	65	60	Gu10 max 50W
■ R1T437430	215	65	60	Gu10 max 50W
■ R1T437431	215	65	60	Gu10 max 50W
■ R1T440437	215	65	60	Gu10 max 50W

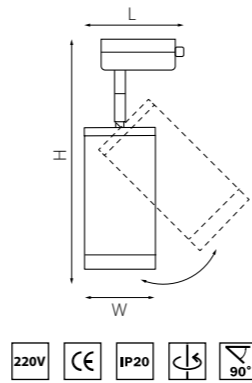

КОМПЛЕКТЫ RULLO Ø 80MM



артикул	H	L	W	источник света
■ R1T3486	151	85	80	GX 53 max 15W
■ R1T3487	151	85	80	GX 53 max 15W
■ R1T3490	151	85	80	GX 53 max 15W

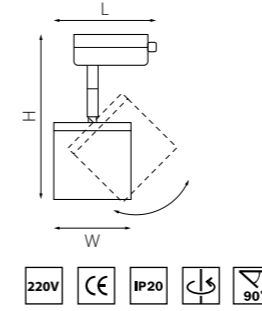

артикул	H	L	W	источник света
■ R1T348680	171	85	80	GX 53 max 15W
■ R1T348780	171	85	80	GX 53 max 15W
■ R1T349080	171	85	80	GX 53 max 15W

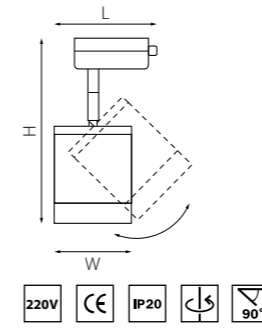

артикул	H	L	W	источник света
■ R1T348681	191	85	80	GX 53 max 15W
■ R1T348781	191	85	80	GX 53 max 15W
■ R1T349081	191	85	80	GX 53 max 15W

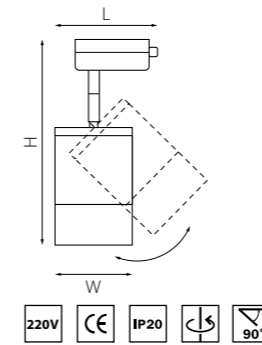

КОМПЛЕКТЫ RULLO Ø 80MM



■ R1T34863487
БЕЛЫЙ
ЧЕРНЫЙ

■ R1T34873486
ЧЕРНЫЙ
БЕЛЫЙ

■ R1T348790
ЧЕРНЫЙ

■ R1T34903487
ЗОЛОТО
ЧЕРНЫЙ

артикул	H	L	W	ИСТОЧНИК СВЕТА
■ R1T34863487	166	85	80	GX 53 max 15W
■ R1T34873486	166	85	80	GX 53 max 15W
■ R1T348790	166	85	80	GX 53 max 15W
■ R1T34903487	166	85	80	GX 53 max 15W

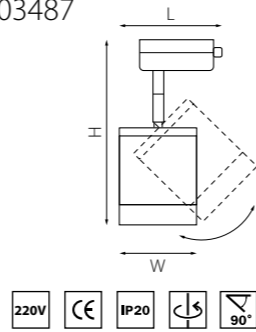

КОМПЛЕКТЫ RULLO Ø 80MM



■ R1T348686
БЕЛЫЙ

■ R1T348787
ЧЕРНЫЙ



■ R1T348687
БЕЛЫЙ
ЧЕРНЫЙ

■ R1T348786
ЧЕРНЫЙ
БЕЛЫЙ



■ R1T3487190
ЧЕРНЫЙ
ЗОЛОТО

■ R1T349087
ЗОЛОТО
ЧЕРНЫЙ

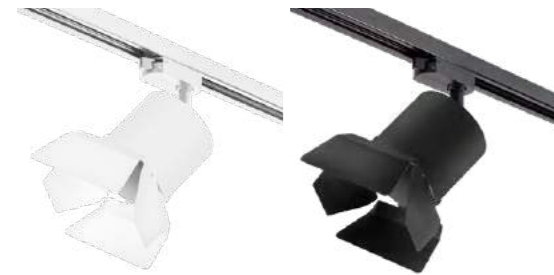

■ R1T3486486
БЕЛЫЙ

■ R1T3487487
ЧЕРНЫЙ

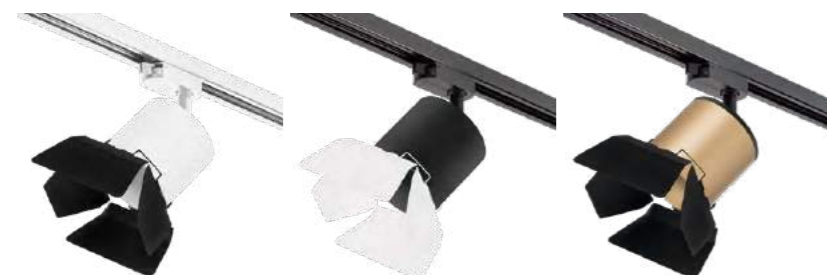

■ R1T3486487
БЕЛЫЙ
ЧЕРНЫЙ

■ R1T3487486
ЧЕРНЫЙ
БЕЛЫЙ

■ R1T3490487
ЗОЛОТО
ЧЕРНЫЙ

артикул	H	L	W	ИСТОЧНИК СВЕТА
■ R1T3486486	213	110	90	GX 53 max 15W
■ R1T3487487	213	110	90	GX 53 max 15W
■ R1T3486487	213	110	90	GX 53 max 15W
■ R1T3487486	213	110	90	GX 53 max 15W
■ R1T3490487	213	110	90	GX 53 max 15W

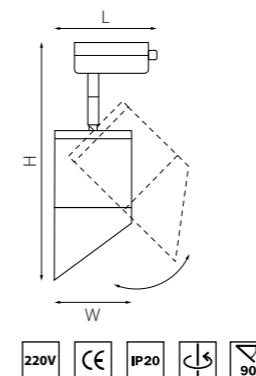
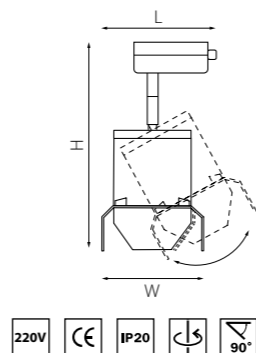

артикул	H	L	W	ИСТОЧНИК СВЕТА
■ R1T348686	219	85	80	GX 53 max 15W
■ R1T348787	219	85	80	GX 53 max 15W
■ R1T348687	219	85	80	GX 53 max 15W
■ R1T348786	219	85	80	GX 53 max 15W
■ R1T3487190	219	85	80	GX 53 max 15W
■ R1T349087	219	85	80	GX 53 max 15W

КОМПЛЕКТЫ RULLO 60X60



■ A1T216336
■ A3T216336
БЕЛЫЙ

■ A1T216337
■ A3T216337
ЧЕРНЫЙ

артикул	H	L	W	источник света
■ A1T216336	188	70	60	Gu10 max 50W
■ A3T216336	201	70	60	Gu10 max 50W
■ A1T216337	188	70	60	Gu10 max 50W
■ A3T216337	201	70	60	Gu10 max 50W

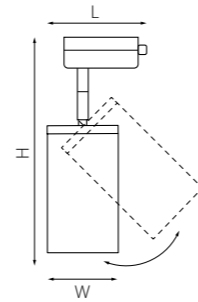

КОМПЛЕКТЫ RULLO 80X80



■ A1T216586
■ A3T216586
БЕЛЫЙ

■ A1T216587
■ A3T216587
ЧЕРНЫЙ

артикул	H	L	W	источник света
■ A1T216586	238	90	80	Gu10 max 50W
■ A3T216586	251	90	80	Gu10 max 50W
■ A1T216587	238	90	80	Gu10 max 50W
■ A3T216587	251	90	80	Gu10 max 50W

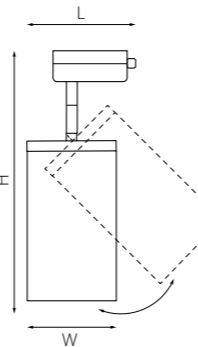

КОМПЛЕКТЫ RULLO



■ A1T214446
■ A3T214446
БЕЛЫЙ

артикул	H	L	W	источник света
■ A1T214446	225	90	130	Gu10 max 50W
■ A3T214446	225	90	130	Gu10 max 50W

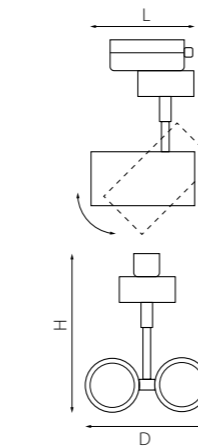

КОМПЛЕКТЫ CILINO



■ L1T756014
■ L3T756014
ХРОМ
ПРОЗРАЧНЫЙ

■ L1T756016
■ L3T756016
БЕЛЫЙ
ПРОЗРАЧНЫЙ

■ L1T756017
ЧЕРНЫЙ
ПРОЗРАЧНЫЙ

артикул	H	D	источник света
■ L1T756014	505 max 1720	80	Gu10 max 40W/ Gu10 LED 6,5W
■ L3T756014	505 max 1720	80	Gu10 max 40W/ Gu10 LED 6,5W
■ L1T756016	505 max 1720	80	Gu10 max 40W/ Gu10 LED 6,5W
■ L3T756016	505 max 1720	80	Gu10 max 40W/ Gu10 LED 6,5W
■ L1T756017	505 max 1720	80	Gu10 max 40W/ Gu10 LED 6,5W

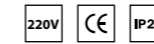
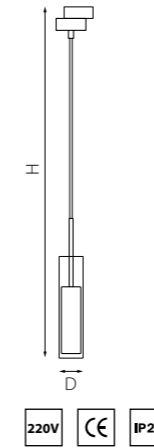

КОМПЛЕКТЫ LOFT



■ L1T765024
■ L3T765024
ХРОМ

■ L1T765026
■ L3T765026
БЕЛЫЙ

■ L1T765027
ЧЕРНЫЙ

артикул	H	D	источник света
■ L1T765024	290 max 1790	210	E14 max 40W
■ L3T765024	290 max 1790	210	E14 max 40W
■ L1T765026	290 max 1790	210	E14 max 40W
■ L3T765026	290 max 1790	210	E14 max 40W
■ L1T765027	290 max 1790	210	E14 max 40W

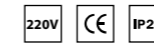
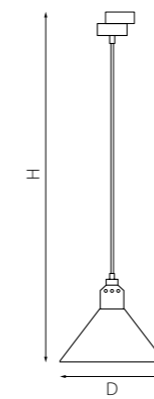

КОМПЛЕКТЫ LOFT



■ L1T765013
РОЗОВОЕ ЗОЛОТО



■ L1T765014
■ L3T765014
ХРОМ



■ L1T765016
■ L3T765016
БЕЛЫЙ



■ L1T765017
ЧЕРНЫЙ



■ L1T765018
ЛАЙМ ЗОЛОТО

артикул	H	D	источник света
■ L1T765013	260 max 1840	145	E14 max 40W
■ L1T765014	260 max 1840	145	E14 max 40W
■ L3T765014	260 max 1840	145	E14 max 40W
■ L1T765016	260 max 1840	145	E14 max 40W
■ L3T765016	260 max 1840	145	E14 max 40W
■ L1T765017	260 max 1840	145	E14 max 40W
■ L1T765018	260 max 1840	145	E14 max 40W

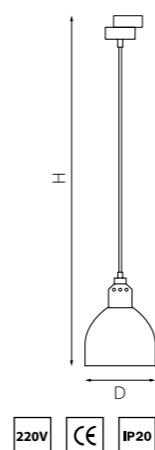

КОМПЛЕКТЫ LOFT



■ L1T865016
■ L3T865016
БЕЛЫЙ



■ L1T865017
ЧЕРНЫЙ
БЕЛЫЙ

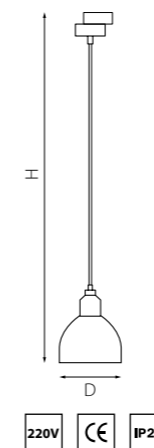

артикул	H	D	источник света
■ L1T865016	262 max 1862	135	E14 max 40W
■ L3T865016	262 max 1862	135	E14 max 40W
■ L1T865017	262 max 1862	135	E14 max 40W

КОМПЛЕКТЫ CONE

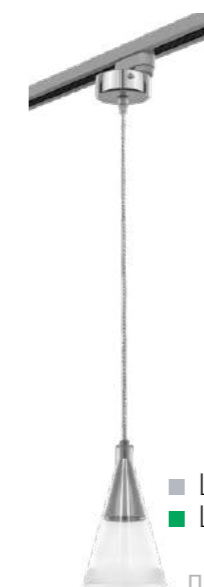

■ L1T757019
■ L3T757019
ХРОМ
ПРОЗРАЧНЫЙ

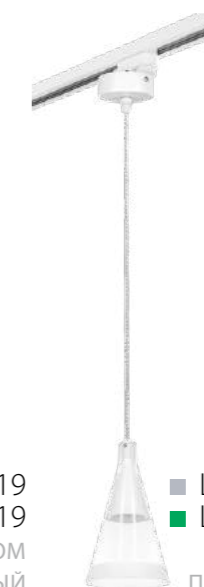

■ L1T757016
■ L3T757016
БЕЛЫЙ
ПРОЗРАЧНЫЙ

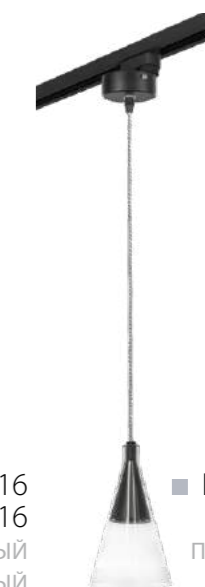

■ L1T757017
ЧЕРНЫЙ
ПРОЗРАЧНЫЙ

артикул	H	D	источник света
■ L1T757019	340 max 1540	120	Gu10 max 40W
■ L3T757019	340 max 1540	120	Gu10 max 40W
■ L1T757016	340 max 1540	120	Gu10 max 40W
■ L3T757016	340 max 1540	120	Gu10 max 40W
■ L1T757017	340 max 1540	120	Gu10 max 40W

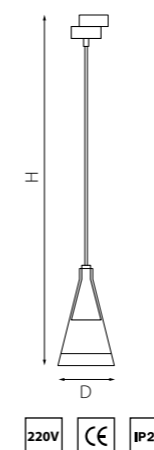

КОМПЛЕКТУЮЩИЕ ДЛЯ ТРЕКОВ

ПИТАНИЕ

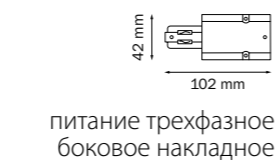
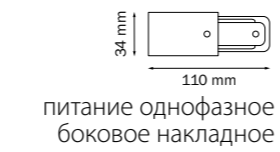
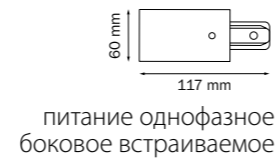

ЗАГЛУШКА КОНЦЕВАЯ

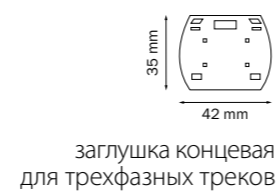
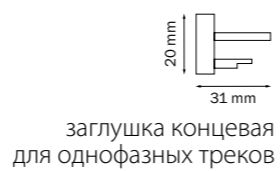

СОЕДИНИТЕЛИ

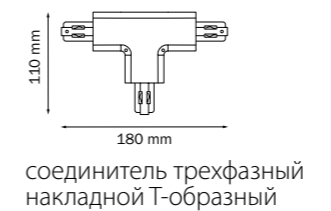
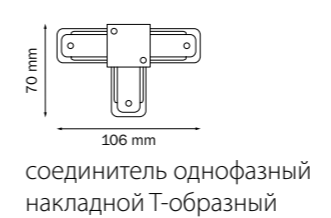
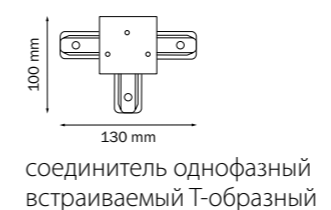
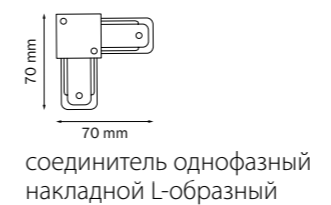
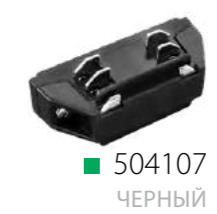
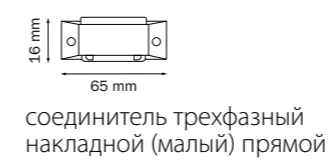
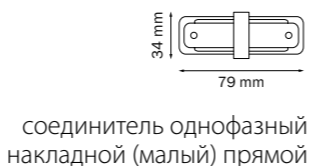

СОЕДИНИТЕЛИ

СОЕДИНИТЕЛИ



■ 501146
БЕЛЫЙ



■ 501147
ЧЕРНЫЙ

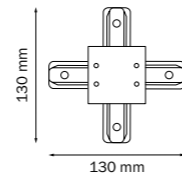

соединитель однофазный
встраиваемый X-образный



■ 502146
БЕЛЫЙ



■ 502147
ЧЕРНЫЙ



■ 502149
СЕРЫЙ

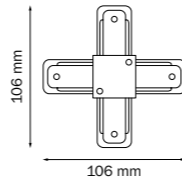

соединитель однофазный
накладной X-образный



■ 504146
БЕЛЫЙ



■ 504147
ЧЕРНЫЙ



■ 504149
СЕРЫЙ

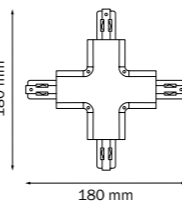

соединитель трехфазный
накладной X-образный



■ 504186
БЕЛЫЙ



■ 504189
СЕРЫЙ

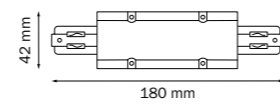

соединитель
трехфазный накладной
(большой) прямой



■ 501156
БЕЛЫЙ



■ 501157
ЧЕРНЫЙ

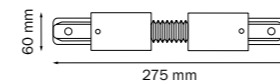

соединитель
однофазный встраиваемый
регулируемый гибкий



■ 502156
БЕЛЫЙ



■ 502157
ЧЕРНЫЙ



■ 502159
СЕРЫЙ

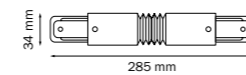

соединитель
однофазный накладной
регулируемый гибкий



■ 504156
БЕЛЫЙ



■ 504157
ЧЕРНЫЙ



■ 504159
СЕРЫЙ

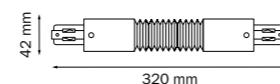

соединитель
трехфазный накладной
регулируемый гибкий

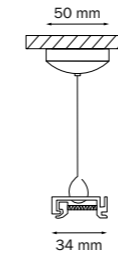

1,5 метра
5 метров

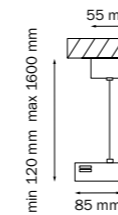

питание однофазное
подвесное

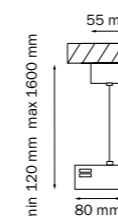

питание трехфазное
подвесное

ПОДВЕСЫ ТРЕКОВЫЕ УНИВЕРСАЛЬНЫЕ



504176 1,5 М
504196 5 М
БЕЛЫЙ



504177 1,5 М
504197 5 М
ЧЕРНЫЙ



504179 1,5 М
504199 5 М
СЕРЫЙ

ПИТАНИЯ ПОДВЕСНЫЕ ТРЕКОВЫЕ



■ 502196
БЕЛЫЙ



■ 502197
ЧЕРНЫЙ



■ 502199
СЕРЫЙ



■ 504296
БЕЛЫЙ



■ 504297
ЧЕРНЫЙ



■ 504299
СЕРЫЙ

ВСТРАИВАЕМЫЕ СВЕТИЛЬНИКИ



LEVIGO



010020
БЕЛЫЙ



010027
ЧЕРНЫЙ



010021
БРОНЗА



010023
ЗОЛОТО

артикул	H	D	h	d	ИСТОЧНИК СВЕТА
010020	3	89	100	65	MR16/HP16 Gu5.3/GU10/GZ10 max 50W
010021	3	89	100	65	MR16/HP16 Gu5.3/GU10/GZ10 max 50W
010023	3	89	100	65	MR16/HP16 Gu5.3/GU10/GZ10 max 50W
010027	3	89	100	65	MR16/HP16 Gu5.3/GU10/GZ10 max 50W

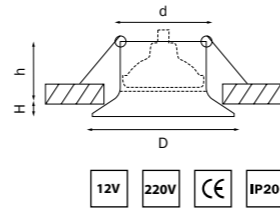

LEVIGO



L01002121
БРОНЗА



L01002323
ЗОЛОТО



L01002120
БЕЛЫЙ, БРОНЗА



L01002127
ЧЕРНЫЙ, БРОНЗА



L01002327
ЧЕРНЫЙ, ЗОЛОТО



L01002021
БРОНЗА, БЕЛЫЙ



L01002721
БРОНЗА, ЧЕРНЫЙ



L01002723
ЗОЛОТО, ЧЕРНЫЙ



L01002020
БЕЛЫЙ



L01002727
ЧЕРНЫЙ



L01002027
ЧЕРНЫЙ, БЕЛЫЙ



L01002720
БЕЛЫЙ, ЧЕРНЫЙ

артикул	H	D	h	d	ИСТОЧНИК СВЕТА
L01002020	25	92	75	65	MR16/HP16 Gu5.3/GU10/GZ10 max 50W
L01002027	25	92	75	65	MR16/HP16 Gu5.3/GU10/GZ10 max 50W
L01002720	25	92	75	65	MR16/HP16 Gu5.3/GU10/GZ10 max 50W
L01002727	25	92	75	65	MR16/HP16 Gu5.3/GU10/GZ10 max 50W

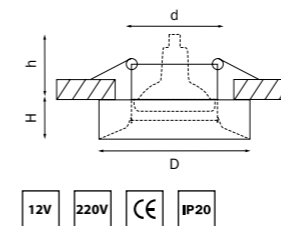
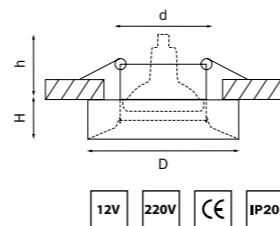

артикул	H	D	h	d	ИСТОЧНИК СВЕТА
L01002121	25	92	75	65	MR16/HP16 Gu5.3/GU10/GZ10 max 50W
L01002021	25	92	75	65	MR16/HP16 Gu5.3/GU10/GZ10 max 50W
L01002120	25	92	75	65	MR16/HP16 Gu5.3/GU10/GZ10 max 50W
L01002127	25	92	75	65	MR16/HP16 Gu5.3/GU10/GZ10 max 50W
L01002323	25	92	75	65	MR16/HP16 Gu5.3/GU10/GZ10 max 50W
L01002327	25	92	75	65	MR16/HP16 Gu5.3/GU10/GZ10 max 50W
L01002721	25	92	75	65	MR16/HP16 Gu5.3/GU10/GZ10 max 50W
L01002723	25	92	75	65	MR16/HP16 Gu5.3/GU10/GZ10 max 50W

LEVIGO



010010
БЕЛЫЙ



010017
ЧЕРНЫЙ



010011
ЗЕЛЕНАЯ БРОНЗА



010014
ХРОМ



010013
ЧЕРНЫЙ/БЕЛЫЙ



010016
БЕЛЫЙ/ЧЕРНЫЙ

артикул	H	D	h	d	источник света
010010	4	98	70	68	MR16/HP16 Gu5.3/GU10/GZ10 max 50W
010011	4	98	70	68	MR16/HP16 Gu5.3/GU10/GZ10 max 50W
010013	4	98	70	68	MR16/HP16 Gu5.3/GU10/GZ10 max 50W
010014	4	98	70	68	MR16/HP16 Gu5.3/GU10/GZ10 max 50W
010016	4	98	70	68	MR16/HP16 Gu5.3/GU10/GZ10 max 50W
010017	4	98	70	68	MR16/HP16 Gu5.3/GU10/GZ10 max 50W

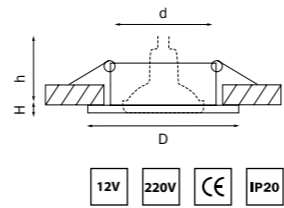

LEGA 11

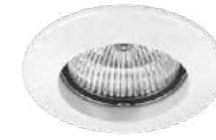

011040
БЕЛЫЙ



011044
ХРОМ



011045
НИКЕЛЬ



011047
ЧЕРНЫЙ



011049
МАТОВЫЙ ХРОМ

артикул	H	D	h	d	источник света
011040	5	55	50	45	MR11 Gu4 max 50W/HP11 GU10 max 35W
011044	5	55	50	45	MR11 Gu4 max 50W/HP11 GU10 max 35W
011045	5	55	50	45	MR11 Gu4 max 50W/HP11 GU10 max 35W
011047	5	55	50	45	MR11 Gu4 max 50W/HP11 GU10 max 35W
011049	5	55	50	45	MR11 Gu4 max 50W/HP11 GU10 max 35W

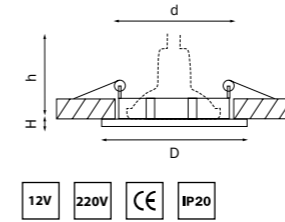

LEVIGO



010030
БЕЛЫЙ



010037
ЧЕРНЫЙ



010031
ЗЕЛЕНАЯ БРОНЗА



010038
ЧЕРНЫЙ ХРОМ



010036
БЕЛЫЙ/ЧЕРНЫЙ

артикул	H	L	W	h	d	источник света
010030	4	100	100	70	68	MR16/HP16 Gu5.3/GU10/GZ10 max 50W
010031	4	100	100	70	68	MR16/HP16 Gu5.3/GU10/GZ10 max 50W
010036	4	100	100	70	68	MR16/HP16 Gu5.3/GU10/GZ10 max 50W
010037	4	100	100	70	68	MR16/HP16 Gu5.3/GU10/GZ10 max 50W
010038	4	100	100	70	68	MR16/HP16 Gu5.3/GU10/GZ10 max 50W

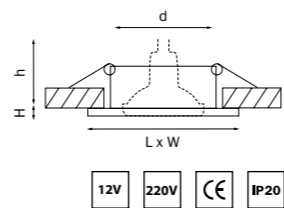

LEGA 11



011050
БЕЛЫЙ



011054
ХРОМ



011055
НИКЕЛЬ



011057
ЧЕРНЫЙ

артикул	H	D	h	d	источник света
011050	5	70	50	55	MR11 Gu4 max 50W/HP11 GU10 max 35W
011054	5	70	50	55	MR11 Gu4 max 50W/HP11 GU10 max 35W
011055	5	70	50	55	MR11 Gu4 max 50W/HP11 GU10 max 35W
011057	5	70	50	55	MR11 Gu4 max 50W/HP11 GU10 max 35W

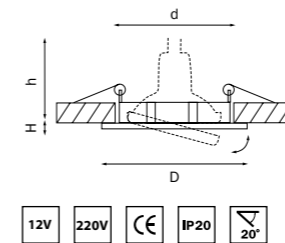

LEGA 16



011010
БЕЛЫЙ



011014
ХРОМ



011017
ЧЕРНЫЙ

артикул	H	D	h	d	источник света
011010	2	77	60	60	MR16/HP16 Gu5.3/GU10/GZ10 max 50W
011014	2	77	60	60	MR16/HP16 Gu5.3/GU10/GZ10 max 50W
011017	2	77	60	60	MR16/HP16 Gu5.3/GU10/GZ10 max 50W

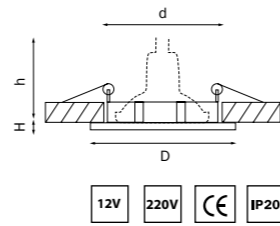

LEGA 16



011030
БЕЛЫЙ



011034
ХРОМ



011035
НИКЕЛЬ



011037
ЧЕРНЫЙ

артикул	H	L	W	h	d	источник света
011030	5	85	85	60	75	MR16/HP16 Gu5.3/GU10/GZ10 max 50W
011034	5	85	85	60	75	MR16/HP16 Gu5.3/GU10/GZ10 max 50W
011035	5	85	85	60	75	MR16/HP16 Gu5.3/GU10/GZ10 max 50W
011037	5	85	85	60	75	MR16/HP16 Gu5.3/GU10/GZ10 max 50W

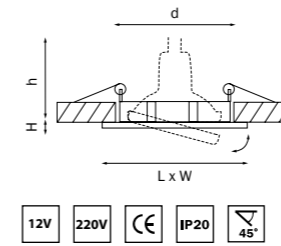

LEGA 16



011020
БЕЛЫЙ



011024
ХРОМ



011025
НИКЕЛЬ



011027
ЧЕРНЫЙ



011029
МАТОВЫЙ ХРОМ

артикул	H	D	h	d	источник света
011020	2	80	60	68	MR16/HP16 Gu5.3/GU10/GZ10 max 50W
011024	2	80	60	68	MR16/HP16 Gu5.3/GU10/GZ10 max 50W
011025	2	80	60	68	MR16/HP16 Gu5.3/GU10/GZ10 max 50W
011027	2	80	60	68	MR16/HP16 Gu5.3/GU10/GZ10 max 50W
011029	2	80	60	68	MR16/HP16 Gu5.3/GU10/GZ10 max 50W

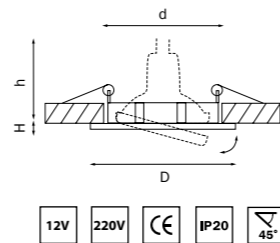

LEGA 16



011940
БЕЛЫЙ



011941
ЗЕЛЕНАЯ БРОНЗА



011944
ХРОМ



011945
НИКЕЛЬ

артикул	H	L	W	h	d	источник света
011940	3	85	85	60	63	MR16/HP16 Gu5.3/GU10 max 50W
011941	3	85	85	60	63	MR16/HP16 Gu5.3/GU10 max 50W
011944	3	85	85	60	63	MR16/HP16 Gu5.3/GU10 max 50W
011945	3	85	85	60	63	MR16/HP16 Gu5.3/GU10 max 50W

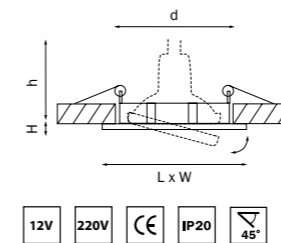

TESO



011070
БЕЛЫЙ



011071
ЗЕЛЕНАЯ БРОНЗА



011074
ХРОМ



011077
ЧЕРНЫЙ



011079
МАТОВЫЙ ХРОМ

артикул	H	D	h	d	источник света
011070	5	77	60	60	MR16/HP16 Gu5.3/GU10/GZ10 max 50W
011071	5	77	60	60	MR16/HP16 Gu5.3/GU10/GZ10 max 50W
011074	5	77	60	60	MR16/HP16 Gu5.3/GU10/GZ10 max 50W
011077	5	77	60	60	MR16/HP16 Gu5.3/GU10/GZ10 max 50W
011079	5	77	60	60	MR16/HP16 Gu5.3/GU10/GZ10 max 50W

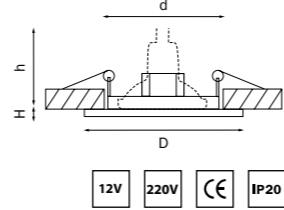

TESO

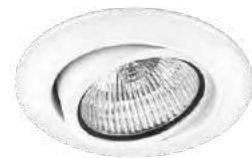

011080
БЕЛЫЙ



011081
ЗЕЛЕНАЯ БРОНЗА



011087
ЧЕРНЫЙ

артикул	H	D	h	d	источник света
011080	8	90	60	60	MR16/HP16 Gu5.3/GU10/GZ10 max 50W
011081	8	90	60	60	MR16/HP16 Gu5.3/GU10/GZ10 max 50W
011087	8	90	60	60	MR16/HP16 Gu5.3/GU10/GZ10 max 50W

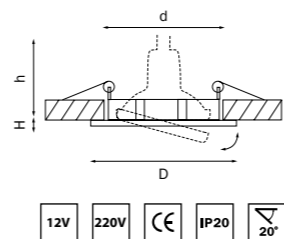

КОМПЛЕКТЫ DOMINO



DOMINO



214506
БЕЛЫЙ



214507
ЧЕРНЫЙ



214503
ЗОЛОТО

артикул	H	L	W	h	d	источник света
214503	2	85	85	85	75	MR16 Gu5.3 max 50W
214506	2	85	85	85	75	MR16 Gu5.3 max 50W
214507	2	85	85	85	75	MR16 Gu5.3 max 50W

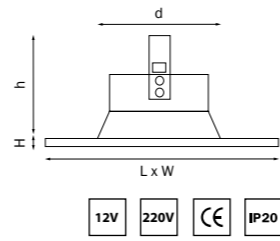

214606
БЕЛЫЙ



214607
ЧЕРНЫЙ



214603
ЗОЛОТО

артикул	H	D	h	d	источник света
214603	2	85	85	75	MR16 Gu5.3 max 50W
214606	2	85	85	75	MR16 Gu5.3 max 50W
214607	2	85	85	75	MR16 Gu5.3 max 50W

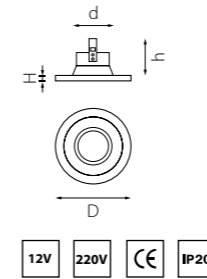
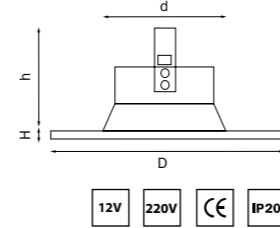

КОМПЛЕКТЫ DOMINO



D61606
БЕЛЫЙ



D61707
ЧЕРНЫЙ



D61303
ЗОЛОТО



D61706
ЧЕРНЫЙ, БЕЛЫЙ



D61607
БЕЛЫЙ, ЧЕРНЫЙ



D61307
ЗОЛОТО, ЧЕРНЫЙ



D61703
ЧЕРНЫЙ, ЗОЛОТО

артикул	H	D	h	d	источник света
D61303	2	115	85	90	MR16 Gu5.3 max 50W
D61307	2	115	85	90	MR16 Gu5.3 max 50W
D61606	2	115	85	90	MR16 Gu5.3 max 50W
D61607	2	115	85	90	MR16 Gu5.3 max 50W
D61703	2	115	85	90	MR16 Gu5.3 max 50W
D61706	2	115	85	90	MR16 Gu5.3 max 50W
D61707	2	115	85	90	MR16 Gu5.3 max 50W

КОМПЛЕКТЫ DOMINO



D51606
БЕЛЫЙ



D51707
ЧЕРНЫЙ



D51303
ЗОЛОТО



D51607
БЕЛЫЙ, ЧЕРНЫЙ



D51706
ЧЕРНЫЙ, БЕЛЫЙ



D51307
ЗОЛОТО, ЧЕРНЫЙ



D51703
ЧЕРНЫЙ, ЗОЛОТО

артикул	H	L	W	h	l	w	источник света
D51303	2	115	115	85	80	80	MR16 Gu5.3 max 50W
D51307	2	115	115	85	80	80	MR16 Gu5.3 max 50W
D51606	2	115	115	85	80	80	MR16 Gu5.3 max 50W
D51607	2	115	115	85	80	80	MR16 Gu5.3 max 50W
D51703	2	115	115	85	80	80	MR16 Gu5.3 max 50W
D51706	2	115	115	85	80	80	MR16 Gu5.3 max 50W
D51707	2	115	115	85	80	80	MR16 Gu5.3 max 50W

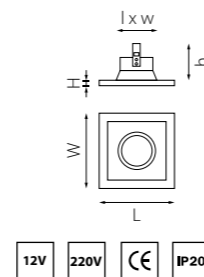

D5260606
БЕЛЫЙ



D5270707
ЧЕРНЫЙ



D5230303
ЗОЛОТО



D5260707
БЕЛЫЙ, ЧЕРНЫЙ



D5270606
ЧЕРНЫЙ, БЕЛЫЙ



D5230707
ЗОЛОТО, ЧЕРНЫЙ



D5270303
ЧЕРНЫЙ, ЗОЛОТО

артикул	H	L	W	h	l	w	источник света
D5230303	2	215	115	85	180	80	MR16 Gu5.3 max 50W
D5230707	2	215	115	85	180	80	MR16 Gu5.3 max 50W
D5260606	2	215	115	85	180	80	MR16 Gu5.3 max 50W
D5260707	2	215	115	85	180	80	MR16 Gu5.3 max 50W
D5270303	2	215	115	85	180	80	MR16 Gu5.3 max 50W
D5270606	2	215	115	85	180	80	MR16 Gu5.3 max 50W
D5270707	2	215	115	85	180	80	MR16 Gu5.3 max 50W

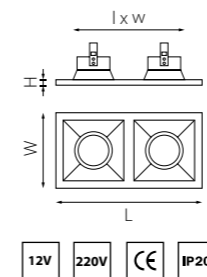

КОМПЛЕКТЫ DOMINO



артикул	H	L	W	h	d	источник света
D6230303	2	210	115	85	90x2	MR16 Gu5.3 max 50W
D6230707	2	210	115	85	90x2	MR16 Gu5.3 max 50W
D6260606	2	210	115	85	90x2	MR16 Gu5.3 max 50W
D6260707	2	210	115	85	90x2	MR16 Gu5.3 max 50W
D6270303	2	210	115	85	90x2	MR16 Gu5.3 max 50W
D6270606	2	210	115	85	90x2	MR16 Gu5.3 max 50W
D6270707	2	210	115	85	90x2	MR16 Gu5.3 max 50W

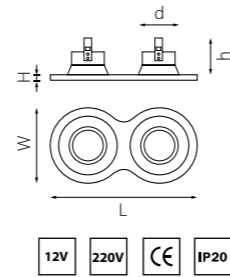

артикул	H	L	W	h	d	источник света
D6560606	2	210	115	85	90x2	MR16 Gu5.3 max 50W
D6560707	2	210	115	85	90x2	MR16 Gu5.3 max 50W
D6570303	2	210	115	85	90x2	MR16 Gu5.3 max 50W
D6570606	2	210	115	85	90x2	MR16 Gu5.3 max 50W
D6570707	2	210	115	85	90x2	MR16 Gu5.3 max 50W

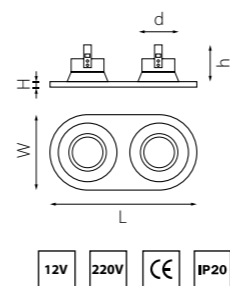

КОМПЛЕКТЫ DOMINO



артикул	H	L	W	h	l	w	источник света
D536060606	2	315	115	85	280	80	MR16 Gu5.3 max 50W
D536060706	2	315	115	85	280	80	MR16 Gu5.3 max 50W
D536070607	2	315	115	85	280	80	MR16 Gu5.3 max 50W
D536070707	2	315	115	85	280	80	MR16 Gu5.3 max 50W
D537030303	2	315	115	85	280	80	MR16 Gu5.3 max 50W
D537030703	2	315	115	85	280	80	MR16 Gu5.3 max 50W
D537060606	2	315	115	85	280	80	MR16 Gu5.3 max 50W
D537060706	2	315	115	85	280	80	MR16 Gu5.3 max 50W
D537070307	2	315	115	85	280	80	MR16 Gu5.3 max 50W
D537070607	2	315	115	85	280	80	MR16 Gu5.3 max 50W
D537070707	2	315	115	85	280	80	MR16 Gu5.3 max 50W

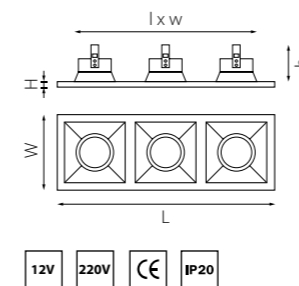

КОМПЛЕКТЫ DOMINO



D636060606
БЕЛЫЙ



D636070707
БЕЛЫЙ, ЧЕРНЫЙ



D636060706
БЕЛЫЙ, ЧЕРНЫЙ



D636070607
БЕЛЫЙ, ЧЕРНЫЙ



D637030303
ЧЕРНЫЙ, ЗОЛОТО



D637070307
ЧЕРНЫЙ, ЗОЛОТО



D637070707
ЧЕРНЫЙ



D637060606
ЧЕРНЫЙ, БЕЛЫЙ



D637060706
ЧЕРНЫЙ, БЕЛЫЙ



D637070607
ЧЕРНЫЙ, БЕЛЫЙ



D637030703
ЧЕРНЫЙ, ЗОЛОТО

артикул	H	L	W	h	d	источник света
D636060606	2	340	115	85	90x3	MR16 Gu5.3 max 50W
D636060706	2	340	115	85	90x3	MR16 Gu5.3 max 50W
D636070607	2	340	115	85	90x3	MR16 Gu5.3 max 50W
D636070707	2	340	115	85	90x3	MR16 Gu5.3 max 50W
D637030303	2	340	115	85	90x3	MR16 Gu5.3 max 50W
D637030703	2	340	115	85	90x3	MR16 Gu5.3 max 50W
D637060606	2	340	115	85	90x3	MR16 Gu5.3 max 50W
D637060706	2	340	115	85	90x3	MR16 Gu5.3 max 50W
D637070307	2	340	115	85	90x3	MR16 Gu5.3 max 50W
D637070607	2	340	115	85	90x3	MR16 Gu5.3 max 50W
D637070707	2	340	115	85	90x3	MR16 Gu5.3 max 50W

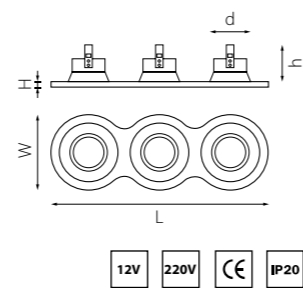

КОМПЛЕКТЫ DOMINO



D696060606
БЕЛЫЙ



D696070707
БЕЛЫЙ, ЧЕРНЫЙ



D696060706
БЕЛЫЙ, ЧЕРНЫЙ



D696070607
БЕЛЫЙ, ЧЕРНЫЙ



D697030303
ЧЕРНЫЙ, ЗОЛОТО



D697070707
ЧЕРНЫЙ



D697060606
ЧЕРНЫЙ, БЕЛЫЙ



D697060706
ЧЕРНЫЙ, БЕЛЫЙ



D697070607
ЧЕРНЫЙ, БЕЛЫЙ



D697030703
ЧЕРНЫЙ, ЗОЛОТО



D697070307
ЧЕРНЫЙ, ЗОЛОТО

артикул	H	L	W	h	d	источник света
D696060606	2	340	140	85	90x3	MR16 Gu5.3 max 50W
D696060706	2	340	140	85	90x3	MR16 Gu5.3 max 50W
D696070607	2	340	140	85	90x3	MR16 Gu5.3 max 50W
D696070707	2	340	140	85	90x3	MR16 Gu5.3 max 50W
D697030303	2	340	140	85	90x3	MR16 Gu5.3 max 50W
D697030703	2	340	140	85	90x3	MR16 Gu5.3 max 50W
D697060606	2	340	140	85	90x3	MR16 Gu5.3 max 50W
D697060706	2	340	140	85	90x3	MR16 Gu5.3 max 50W
D697070307	2	340	140	85	90x3	MR16 Gu5.3 max 50W
D697070607	2	340	140	85	90x3	MR16 Gu5.3 max 50W
D697070707	2	340	140	85	90x3	MR16 Gu5.3 max 50W

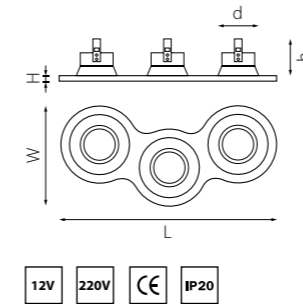

КОМПЛЕКТЫ DOMINO



D54606060606
БЕЛЫЙ



D54707070707
ЧЕРНЫЙ



D54607070707
БЕЛЫЙ, ЧЕРНЫЙ

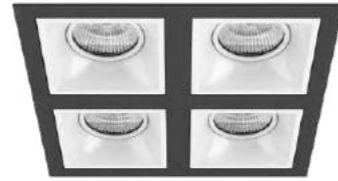

D54706060606
ЧЕРНЫЙ, БЕЛЫЙ



D54606070607
БЕЛЫЙ, ЧЕРНЫЙ



D54706070607
ЧЕРНЫЙ, БЕЛЫЙ



D54703030303
ЧЕРНЫЙ, ЗОЛОТО



D54703070307
ЧЕРНЫЙ, ЗОЛОТО

артикул	H	L	W	h	l	w	источник света
D54606060606	2	215	215	85	180	180	MR16 Gu5.3 max 50W
D54606070607	2	215	215	85	180	180	MR16 Gu5.3 max 50W
D54607070707	2	215	215	85	180	180	MR16 Gu5.3 max 50W
D54703030303	2	215	215	85	180	180	MR16 Gu5.3 max 50W
D54703070307	2	215	215	85	180	180	MR16 Gu5.3 max 50W
D54706060606	2	215	215	85	180	180	MR16 Gu5.3 max 50W
D54706070607	2	215	215	85	180	180	MR16 Gu5.3 max 50W
D54707070707	2	215	215	85	180	180	MR16 Gu5.3 max 50W

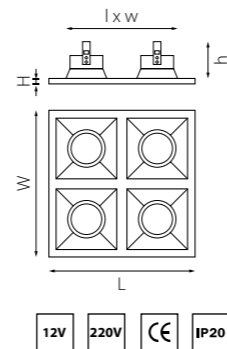

КОМПЛЕКТЫ DOMINO



D64606060606
БЕЛЫЙ



D64707070707
ЧЕРНЫЙ

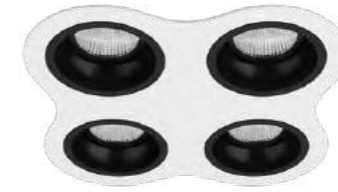

D64607070707
БЕЛЫЙ, ЧЕРНЫЙ



D64706060606
ЧЕРНЫЙ, БЕЛЫЙ



D64606070607
БЕЛЫЙ, ЧЕРНЫЙ



D64706070607
ЧЕРНЫЙ, БЕЛЫЙ



D64703030303
ЧЕРНЫЙ, ЗОЛОТО



D64703070307
ЧЕРНЫЙ, ЗОЛОТО

артикул	H	L	W	h	d	источник света
D64606060606	2	225	225	85	90x4	MR16 Gu5.3 max 50W
D64606070607	2	225	225	85	90x4	MR16 Gu5.3 max 50W
D64607070707	2	225	225	85	90x4	MR16 Gu5.3 max 50W
D64703030303	2	225	225	85	90x4	MR16 Gu5.3 max 50W
D64703070307	2	225	225	85	90x4	MR16 Gu5.3 max 50W
D64706060606	2	225	225	85	90x4	MR16 Gu5.3 max 50W
D64706070607	2	225	225	85	90x4	MR16 Gu5.3 max 50W
D64707070707	2	225	225	85	90x4	MR16 Gu5.3 max 50W

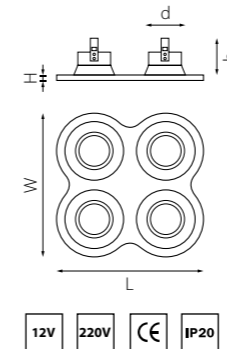

INTERO 16



INTERO 111



ТЕХНИЧЕСКИЕ КОМПЛЕКТУЮЩИЕ INTERO

артикул	H	D	h	d	Lm	\angle	цветовая температура	источники света
217062 3000K ● 217064 4000K ○ БЕЛЫЙ	46	70	18	65	850	24	3000K ●	LED 9W
217072 3000K ● 217074 4000K ○ ЧЕРНЫЙ	46	70	18	65	850	24	3000K ●	LED 9W
217064 46 70 18 65 850 24 4000K ○ LED 9W								
217072 46 70 18 65 850 24 3000K ● LED 9W								
217074 46 70 18 65 850 24 4000K ○ LED 9W								

* Возможно использовать как накладной и как встраиваемый

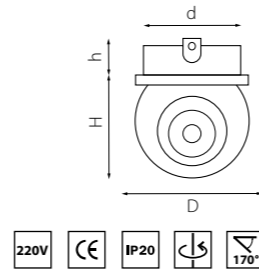

КОМПЛЕКТЫ INTERO

артикул	H	L	W	h	d	Lm	\angle	цветовая температура	источники света
i51662 3000K ● i51664 4000K ○ БЕЛЫЙ	46	90	90	30	82	850	24	3000K ●	LED 9W
i51772 3000K ● i51774 4000K ○ ЧЕРНЫЙ	46	90	90	30	82	850	24	3000K ●	LED 9W
i51672 3000K ● i51674 4000K ○ БЕЛЫЙ/ЧЕРНЫЙ	46	90	90	30	82	850	24	3000K ●	LED 9W
i51762 3000K ● i51764 4000K ○ ЧЕРНЫЙ/БЕЛЫЙ	46	90	90	30	82	850	24	3000K ●	LED 9W
i51664 46 90 90 30 82 850 24 4000K ○ LED 9W									
i51672 46 90 90 30 82 850 24 3000K ● LED 9W									
i51674 46 90 90 30 82 850 24 4000K ○ LED 9W									
i51762 46 90 90 30 82 850 24 3000K ● LED 9W									
i51764 46 90 90 30 82 850 24 4000K ○ LED 9W									
i51772 46 90 90 30 82 850 24 3000K ● LED 9W									
i51774 46 90 90 30 82 850 24 4000K ○ LED 9W									

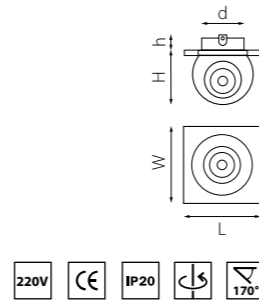

артикул	H	D	h	d	Lm	\angle	цветовая температура	источники света
i61662 3000K ● i61664 4000K ○ БЕЛЫЙ	46	90	30	82	850	24	3000K ●	LED 9W
i61772 3000K ● i61774 4000K ○ ЧЕРНЫЙ	46	90	30	82	850	24	3000K ●	LED 9W
i61672 3000K ● i61674 4000K ○ БЕЛЫЙ/ЧЕРНЫЙ	46	90	30	82	850	24	3000K ●	LED 9W
i61762 3000K ● i61764 4000K ○ ЧЕРНЫЙ/БЕЛЫЙ	46	90	30	82	850	24	3000K ●	LED 9W
i61664 46 90 30 82 850 24 4000K ○ LED 9W								
i61672 46 90 30 82 850 24 3000K ● LED 9W								
i61674 46 90 30 82 850 24 4000K ○ LED 9W								
i61762 46 90 30 82 850 24 3000K ● LED 9W								
i61764 46 90 30 82 850 24 4000K ○ LED 9W								
i61772 46 90 30 82 850 24 3000K ● LED 9W								
i61774 46 90 30 82 850 24 4000K ○ LED 9W								

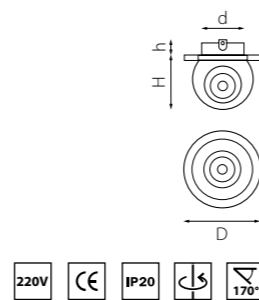

КОМПЛЕКТЫ INTERO

артикул	H	L	W	h	l	w	Lm	\angle	цветовая температура	источники света
i5266262 3000K ● i5266464 4000K ○ БЕЛЫЙ	46	172	90	30	160	80	850	24	3000K ●	LED 2x9W
i5277272 3000K ● i5277474 4000K ○ ЧЕРНЫЙ	46	172	90	30	160	80	850	24	3000K ●	LED 2x9W
i5267272 3000K ● i5267474 4000K ○ БЕЛЫЙ/ЧЕРНЫЙ	46	172	90	30	160	80	850	24	3000K ●	LED 2x9W
i5276262 3000K ● i5276464 4000K ○ ЧЕРНЫЙ/БЕЛЫЙ	46	172	90	30	160	80	850	24	3000K ●	LED 2x9W
i5266262 46 172 90 30 160 80 850 24 3000K ● LED 2x9W										
i5266464 46 172 90 30 160 80 850 24 4000K ○ LED 2x9W										
i5267272 46 172 90 30 160 80 850 24 3000K ● LED 2x9W										
i5267474 46 172 90 30 160 80 850 24 4000K ○ LED 2x9W										
i5276262 46 172 90 30 160 80 850 24 3000K ● LED 2x9W										
i5276464 46 172 90 30 160 80 850 24 4000K ○ LED 2x9W										
i5277272 46 172 90 30 160 80 850 24 3000K ● LED 2x9W										
i5277474 46 172 90 30 160 80 850 24 4000K ○ LED 2x9W										

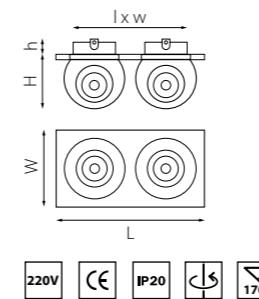

артикул	H	L	W	h	d	Lm	\angle	цветовая температура	источники света
i6266262 3000K ● i6266464 4000K ○ БЕЛЫЙ	46	173	90	30	82x2	850	24	3000K ●	LED 2x9W
i6277272 3000K ● i6277474 4000K ○ ЧЕРНЫЙ	46	173	90	30	82x2	850	24	3000K ●	LED 2x9W
i6267272 3000K ● i6267474 4000K ○ БЕЛЫЙ/ЧЕРНЫЙ	46	173	90	30	82x2	850	24	3000K ●	LED 2x9W
i6276262 3000K ● i6276464 4000K ○ ЧЕРНЫЙ/БЕЛЫЙ	46	173	90	30	82x2	850	24	3000K ●	LED 2x9W
i6266262 46 173 90 30 82x2 850 24 3000K ● LED 2x9W									
i6266464 46 173 90 30 82x2 850 24 4000K ○ LED 2x9W									
i6267272 46 173 90 30 82x2 850 24 3000K ● LED 2x9W									
i6267474 46 173 90 30 82x2 850 24 4000K ○ LED 2x9W									
i6276262 46 173 90 30 82x2 850 24 3000K ● LED 2x9W									
i6276464 46 173 90 30 82x2 850 24 4000K ○ LED 2x9W									
i6277272 46 173 90 30 82x2 850 24 3000K ● LED 2x9W									
i6277474 46 173 90 30 82x2 850 24 4000K ○ LED 2x9W									

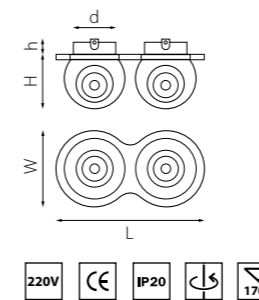

КОМПЛЕКТЫ INTERO



i536626262 3000K ●
i536646464 4000K ○
БЕЛЫЙ



i537727272 3000K ●
i537747474 4000K ○
ЧЕРНЫЙ



i536727272 3000K ●
i536747474 4000K ○
БЕЛЫЙ/ЧЕРНЫЙ



i537626262 3000K ●
i537646464 4000K ○
ЧЕРНЫЙ/БЕЛЫЙ



i536627262 3000K ●
i536647464 4000K ○
БЕЛЫЙ/ЧЕРНЫЙ



i537627262 3000K ●
i537647464 4000K ○
ЧЕРНЫЙ/БЕЛЫЙ



i536726272 3000K ●
i536746474 4000K ○
БЕЛЫЙ/ЧЕРНЫЙ



i537726272 3000K ●
i537746474 4000K ○
ЧЕРНЫЙ/БЕЛЫЙ

артикул	H	L	W	h	l	w	Lm		цветовая температура	источники света
i536626262	46	254	90	30	243	80	850	24	3000K ●	LED 3x9W
i536646464	46	254	90	30	243	80	850	24	4000K ○	LED 3x9W
i536627262	46	254	90	30	243	80	850	24	3000K ●	LED 3x9W
i536647464	46	254	90	30	243	80	850	24	4000K ○	LED 3x9W
i536726272	46	254	90	30	243	80	850	24	3000K ●	LED 3x9W
i536746474	46	254	90	30	243	80	850	24	4000K ○	LED 3x9W
i536727272	46	254	90	30	243	80	850	24	3000K ●	LED 3x9W
i536747474	46	254	90	30	243	80	850	24	4000K ○	LED 3x9W
i537626262	46	254	90	30	243	80	850	24	3000K ●	LED 3x9W
i537646464	46	254	90	30	243	80	850	24	4000K ○	LED 3x9W
i537726272	46	254	90	30	243	80	850	24	3000K ●	LED 3x9W
i537746474	46	254	90	30	243	80	850	24	4000K ○	LED 3x9W
i537727272	46	254	90	30	243	80	850	24	3000K ●	LED 3x9W
i537747474	46	254	90	30	243	80	850	24	4000K ○	LED 3x9W
i537627262	46	254	90	30	243	80	850	24	3000K ●	LED 3x9W
i537647464	46	254	90	30	243	80	850	24	4000K ○	LED 3x9W

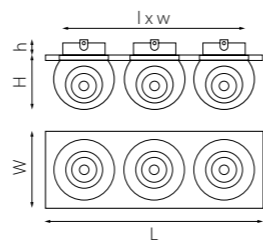

КОМПЛЕКТЫ INTERO



i636626262 3000K ●
i636646464 4000K ○
БЕЛЫЙ



i637727272 3000K ●
i637747474 4000K ○
ЧЕРНЫЙ



i636727272 3000K ●
i636747474 4000K ○
БЕЛЫЙ/ЧЕРНЫЙ



i637626262 3000K ●
i637646464 4000K ○
ЧЕРНЫЙ/БЕЛЫЙ



i636627262 3000K ●
i636647464 4000K ○
БЕЛЫЙ/ЧЕРНЫЙ



i637627262 3000K ●
i637647464 4000K ○
ЧЕРНЫЙ/БЕЛЫЙ



i636726272 3000K ●
i636746474 4000K ○
БЕЛЫЙ/ЧЕРНЫЙ



i637726272 3000K ●
i637746474 4000K ○
ЧЕРНЫЙ/БЕЛЫЙ

артикул	H	L	W	h	d	Lm		цветовая температура	источники света
i636626262	46	255	90	30	82x3	850	24	3000K ●	LED 3x9W
i636646464	46	255	90	30	82x3	850	24	4000K ○	LED 3x9W
i636627262	46	255	90	30	82x3	850	24	3000K ●	LED 3x9W
i636647464	46	255	90	30	82x3	850	24	4000K ○	LED 3x9W
i636726272	46	255	90	30	82x3	850	24	3000K ●	LED 3x9W
i636746474	46	255	90	30	82x3	850	24	4000K ○	LED 3x9W
i636727272	46	255	90	30	82x3	850	24	3000K ●	LED 3x9W
i636747474	46	255	90	30	82x3	850	24	4000K ○	LED 3x9W
i637626262	46	255	90	30	82x3	850	24	3000K ●	LED 3x9W
i637646464	46	255	90	30	82x3	850	24	4000K ○	LED 3x9W
i637726272	46	255	90	30	82x3	850	24	3000K ●	LED 3x9W
i637746474	46	255	90	30	82x3	850	24	4000K ○	LED 3x9W
i637727272	46	255	90	30	82x3	850	24	3000K ●	LED 3x9W
i637747474	46	255	90	30	82x3	850	24	4000K ○	LED 3x9W
i637627262	46	255	90	30	82x3	850	24	3000K ●	LED 3x9W
i637647464	46	255	90	30	82x3	850	24	4000K ○	LED 3x9W

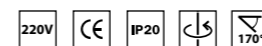
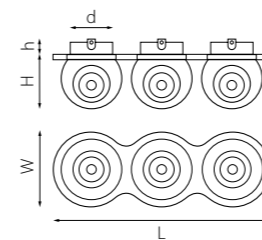

КОМПЛЕКТЫ INTERO 16



артикул	H	L	W	h	d	источник света
i51606	2	90	90	30	82	HP16 Gu10 max 50W
i51607	2	90	90	30	82	HP16 Gu10 max 50W
i51609	2	90	90	30	82	HP16 Gu10 max 50W
i51706	2	90	90	30	82	HP16 Gu10 max 50W
i51707	2	90	90	30	82	HP16 Gu10 max 50W
i51709	2	90	90	30	82	HP16 Gu10 max 50W
i51906	2	90	90	30	82	HP16 Gu10 max 50W
i51907	2	90	90	30	82	HP16 Gu10 max 50W
i51909	2	90	90	30	82	HP16 Gu10 max 50W

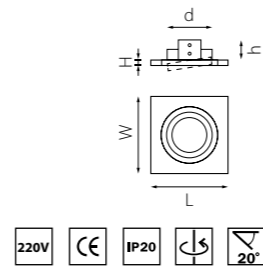

артикул	H	L	W	h	l	w	источник света
i5260606	2	172	90	30	160	80	HP16 Gu10 max 50W
i5260707	2	172	90	30	160	80	HP16 Gu10 max 50W
i5260909	2	172	90	30	160	80	HP16 Gu10 max 50W
i5270606	2	172	90	30	160	80	HP16 Gu10 max 50W
i5270707	2	172	90	30	160	80	HP16 Gu10 max 50W
i5270909	2	172	90	30	160	80	HP16 Gu10 max 50W
i5290606	2	172	90	30	160	80	HP16 Gu10 max 50W
i5290707	2	172	90	30	160	80	HP16 Gu10 max 50W
i5290909	2	172	90	30	160	80	HP16 Gu10 max 50W

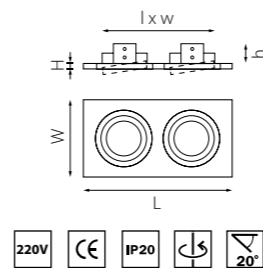

КОМПЛЕКТЫ INTERO 16



артикул	H	D	h	d	источник света
i61606	2	90	30	82	HP16 Gu10 max 50W
i61607	2	90	30	82	HP16 Gu10 max 50W
i61609	2	90	30	82	HP16 Gu10 max 50W
i61706	2	90	30	82	HP16 Gu10 max 50W
i61707	2	90	30	82	HP16 Gu10 max 50W
i61709	2	90	30	82	HP16 Gu10 max 50W
i61906	2	90	30	82	HP16 Gu10 max 50W
i61907	2	90	30	82	HP16 Gu10 max 50W
i61909	2	90	30	82	HP16 Gu10 max 50W

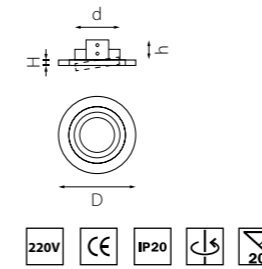

артикул	H	L	W	h	d	источник света
i6260606	2	173	90	30	82x2	HP16 Gu10 max 50W
i6260707	2	173	90	30	82x2	HP16 Gu10 max 50W
i6260909	2	173	90	30	82x2	HP16 Gu10 max 50W
i6270606	2	173	90	30	82x2	HP16 Gu10 max 50W
i6270707	2	173	90	30	82x2	HP16 Gu10 max 50W
i6270909	2	173	90	30	82x2	HP16 Gu10 max 50W
i6290606	2	173	90	30	82x2	HP16 Gu10 max 50W
i6290707	2	173	90	30	82x2	HP16 Gu10 max 50W
i6290909	2	173	90	30	82x2	HP16 Gu10 max 50W

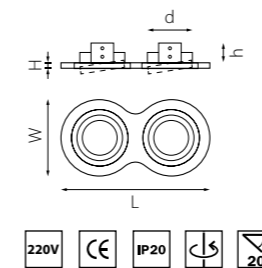

КОМПЛЕКТЫ INTERO 16



i536060606
БЕЛЫЙ



i536070707
БЕЛЫЙ, ЧЕРНЫЙ



i536090909
БЕЛЫЙ, СЕРЫЙ



i536060706
БЕЛЫЙ, ЧЕРНЫЙ



i536060906
БЕЛЫЙ, СЕРЫЙ



i536070607
БЕЛЫЙ, ЧЕРНЫЙ



i536090609
БЕЛЫЙ, СЕРЫЙ

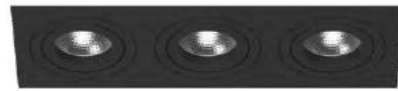

i537070707
ЧЕРНЫЙ



i537060606
ЧЕРНЫЙ, БЕЛЫЙ

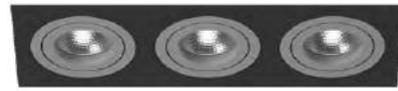

i537090909
ЧЕРНЫЙ, СЕРЫЙ



i537070607
ЧЕРНЫЙ, БЕЛЫЙ



i537070907
ЧЕРНЫЙ, СЕРЫЙ

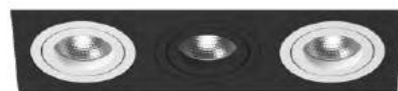

i537600706
ЧЕРНЫЙ, БЕЛЫЙ



i537090709
ЧЕРНЫЙ, СЕРЫЙ

артикул	H	L	W	h	l	w	источник света
i536060606	2	254	90	30	243	80	HP16 Gu10 max 50W
i536060706	2	254	90	30	243	80	HP16 Gu10 max 50W
i536060906	2	254	90	30	243	80	HP16 Gu10 max 50W
i536070607	2	254	90	30	243	80	HP16 Gu10 max 50W
i536070707	2	254	90	30	243	80	HP16 Gu10 max 50W
i536090609	2	254	90	30	243	80	HP16 Gu10 max 50W
i536090909	2	254	90	30	243	80	HP16 Gu10 max 50W
i537060606	2	254	90	30	243	80	HP16 Gu10 max 50W
i537070607	2	254	90	30	243	80	HP16 Gu10 max 50W
i537070707	2	254	90	30	243	80	HP16 Gu10 max 50W
i537070907	2	254	90	30	243	80	HP16 Gu10 max 50W
i537090709	2	254	90	30	243	80	HP16 Gu10 max 50W
i537090909	2	254	90	30	243	80	HP16 Gu10 max 50W
i537600706	2	254	90	30	243	80	HP16 Gu10 max 50W

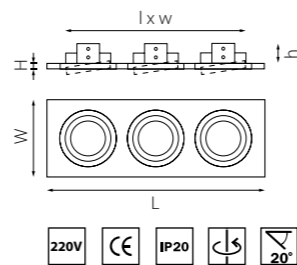

КОМПЛЕКТЫ INTERO 16

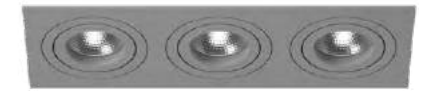

i539090909
СЕРЫЙ



i539060606
СЕРЫЙ, БЕЛЫЙ



i539070707
СЕРЫЙ, ЧЕРНЫЙ



i539090609
СЕРЫЙ, БЕЛЫЙ



i539090709
СЕРЫЙ, ЧЕРНЫЙ

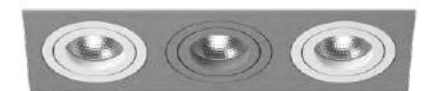

i539060906
СЕРЫЙ, БЕЛЫЙ

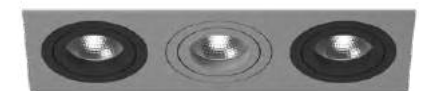

i539070907
СЕРЫЙ, ЧЕРНЫЙ

артикул	H	L	W	h	l	w	источник света
i539060606	2	254	90	30	243	80	HP16 Gu10 max 50W
i539060906	2	254	90	30	243	80	HP16 Gu10 max 50W
i539070707	2	254	90	30	243	80	HP16 Gu10 max 50W
i539070907	2	254	90	30	243	80	HP16 Gu10 max 50W
i539090609	2	254	90	30	243	80	HP16 Gu10 max 50W
i539090709	2	254	90	30	243	80	HP16 Gu10 max 50W
i539090909	2	254	90	30	243	80	HP16 Gu10 max 50W

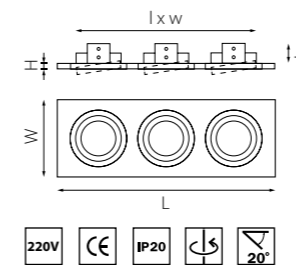

КОМПЛЕКТЫ INTERO 16



i636060606
БЕЛЫЙ



i637070707
ЧЕРНЫЙ



i636070707
БЕЛЫЙ, ЧЕРНЫЙ



i637060606
ЧЕРНЫЙ, БЕЛЫЙ

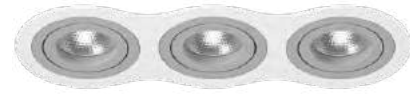

i636090909
БЕЛЫЙ, СЕРЫЙ



i637090909
ЧЕРНЫЙ, СЕРЫЙ



i636060706
БЕЛЫЙ, ЧЕРНЫЙ



i637070607
ЧЕРНЫЙ, БЕЛЫЙ

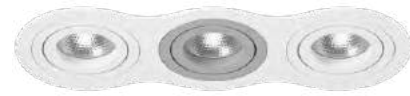

i636060906
БЕЛЫЙ, СЕРЫЙ



i637070907
ЧЕРНЫЙ, СЕРЫЙ



i636070607
БЕЛЫЙ, ЧЕРНЫЙ



i637600706
ЧЕРНЫЙ, БЕЛЫЙ



i636090609
БЕЛЫЙ, СЕРЫЙ



i637090709
ЧЕРНЫЙ, СЕРЫЙ

артикул	H	L	W	h	d	источник света
i636060606	2	255	90	30	82x3	HP16 Gu10 max 50W
i636060706	2	255	90	30	82x3	HP16 Gu10 max 50W
i636060906	2	255	90	30	82x3	HP16 Gu10 max 50W
i636070607	2	255	90	30	82x3	HP16 Gu10 max 50W
i636070707	2	255	90	30	82x3	HP16 Gu10 max 50W
i636090609	2	255	90	30	82x3	HP16 Gu10 max 50W
i636090909	2	255	90	30	82x3	HP16 Gu10 max 50W
i637060606	2	255	90	30	82x3	HP16 Gu10 max 50W
i637070607	2	255	90	30	82x3	HP16 Gu10 max 50W
i637070707	2	255	90	30	82x3	HP16 Gu10 max 50W
i637070907	2	255	90	30	82x3	HP16 Gu10 max 50W
i637090709	2	255	90	30	82x3	HP16 Gu10 max 50W
i637090909	2	255	90	30	82x3	HP16 Gu10 max 50W
i637600706	2	255	90	30	82x3	HP16 Gu10 max 50W

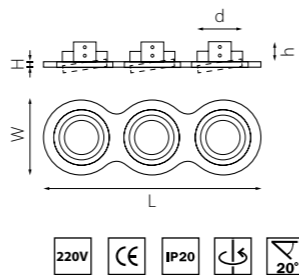

КОМПЛЕКТЫ INTERO 16



i639090909
СЕРЫЙ



i639090609
СЕРЫЙ, БЕЛЫЙ



i639060606
СЕРЫЙ, БЕЛЫЙ



i639090709
СЕРЫЙ, ЧЕРНЫЙ



i639070707
СЕРЫЙ, ЧЕРНЫЙ



i639060906
СЕРЫЙ, БЕЛЫЙ



i639070907
СЕРЫЙ, ЧЕРНЫЙ

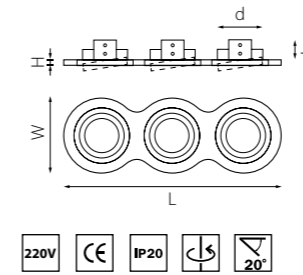

артикул	H	L	W	h	d	источник света
i639060606	2	255	90	30	82x3	HP16 Gu10 max 50W
i639060906	2	255	90	30	82x3	HP16 Gu10 max 50W
i639070707	2	255	90	30	82x3	HP16 Gu10 max 50W
i639070907	2	255	90	30	82x3	HP16 Gu10 max 50W
i639090609	2	255	90	30	82x3	HP16 Gu10 max 50W
i639090709	2	255	90	30	82x3	HP16 Gu10 max 50W
i639090909	2	255	90	30	82x3	HP16 Gu10 max 50W

ТЕХНИЧЕСКИЕ КОМПЛЕКТУЮЩИЕ INTERO 16



217606
БЕЛЫЙ



217607
ЧЕРНЫЙ



217609
СЕРЫЙ

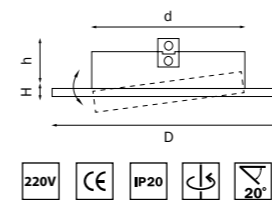

артикул	H	D	h	d	источник света
217606	2	70	22	65	HP16 Gu10 max 50W
217607	2	70	22	65	HP16 Gu10 max 50W
217609	2	70	22	65	HP16 Gu10 max 50W

КОМПЛЕКТЫ INTERO 111



артикул	H	L	W	h	d	источник света
i81606	2	180	180	45	142	AR111 max 50W
i81607	2	180	180	45	142	AR111 max 50W
i81609	2	180	180	45	142	AR111 max 50W
i81706	2	180	180	45	142	AR111 max 50W
i81707	2	180	180	45	142	AR111 max 50W
i81709	2	180	180	45	142	AR111 max 50W
i81906	2	180	180	45	142	AR111 max 50W
i81907	2	180	180	45	142	AR111 max 50W
i81909	2	180	180	45	142	AR111 max 50W

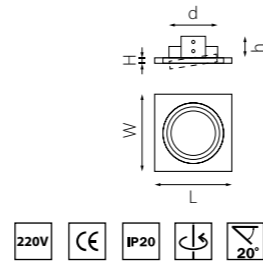

КОМПЛЕКТЫ INTERO 111



артикул	H	D	h	d	источник света
i91606	2	180	45	142	AR111 max 50W
i91607	2	180	45	142	AR111 max 50W
i91609	2	180	45	142	AR111 max 50W
i91706	2	180	45	142	AR111 max 50W
i91707	2	180	45	142	AR111 max 50W
i91709	2	180	45	142	AR111 max 50W
i91906	2	180	45	142	AR111 max 50W
i91907	2	180	45	142	AR111 max 50W
i91909	2	180	45	142	AR111 max 50W

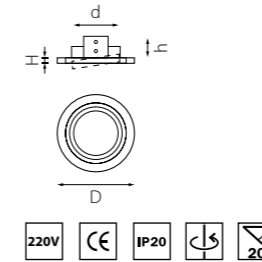

артикул	H	L	W	h	l	w	источник света
i8260606	2	335	180	45	300	142	AR111 max 50W
i8260707	2	335	180	45	300	142	AR111 max 50W
i8260909	2	335	180	45	300	142	AR111 max 50W
i8270606	2	335	180	45	300	142	AR111 max 50W
i8270707	2	335	180	45	300	142	AR111 max 50W
i8270909	2	335	180	45	300	142	AR111 max 50W

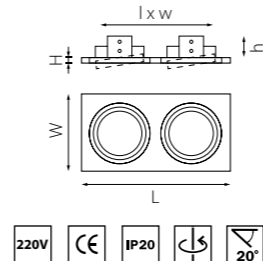

артикул	H	L	W	h	d	источник света
i9260606	2	330	180	45	142x2	AR111 max 50W
i9260707	2	330	180	45	142x2	AR111 max 50W
i9260909	2	330	180	45	142x2	AR111 max 50W
i9270606	2	330	180	45	142x2	AR111 max 50W
i9270707	2	330	180	45	142x2	AR111 max 50W
i9270909	2	330	180	45	142x2	AR111 max 50W
i9290606	2	330	180	45	142x2	AR111 max 50W
i9290707	2	330	180	45	142x2	AR111 max 50W
i9290909	2	330	180	45	142x2	AR111 max 50W

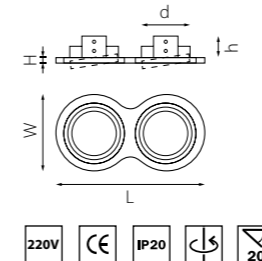

КОМПЛЕКТЫ INTERO 111



i836060606
БЕЛЫЙ

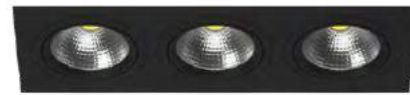

i837070707
ЧЕРНЫЙ



i836070707
БЕЛЫЙ, ЧЕРНЫЙ

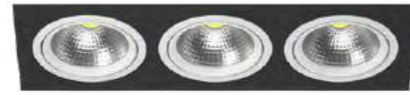

i837060606
ЧЕРНЫЙ, БЕЛЫЙ



i836090909
БЕЛЫЙ, СЕРЫЙ



i837090909
ЧЕРНЫЙ, СЕРЫЙ



i836060706
БЕЛЫЙ, ЧЕРНЫЙ

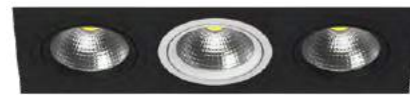

i837070607
ЧЕРНЫЙ, БЕЛЫЙ



i836060906
БЕЛЫЙ, СЕРЫЙ



i837070907
ЧЕРНЫЙ, СЕРЫЙ



i836070607
БЕЛЫЙ, ЧЕРНЫЙ



i837600706
ЧЕРНЫЙ, БЕЛЫЙ



i836090609
БЕЛЫЙ, СЕРЫЙ



i837090709
ЧЕРНЫЙ, СЕРЫЙ

артикул	H	L	W	h	l	w	источник света
i836060606	2	490	180	45	455	142	AR111 max 50W
i836060706	2	490	180	45	455	142	AR111 max 50W
i836060906	2	490	180	45	455	142	AR111 max 50W
i836070607	2	490	180	45	455	142	AR111 max 50W
i836070707	2	490	180	45	455	142	AR111 max 50W
i836090609	2	490	180	45	455	142	AR111 max 50W
i836090909	2	490	180	45	455	142	AR111 max 50W
i837060606	2	490	180	45	455	142	AR111 max 50W
i837070607	2	490	180	45	455	142	AR111 max 50W
i837070707	2	490	180	45	455	142	AR111 max 50W
i837070907	2	490	180	45	455	142	AR111 max 50W
i837090709	2	490	180	45	455	142	AR111 max 50W
i837090909	2	490	180	45	455	142	AR111 max 50W
i837600706	2	490	180	45	455	142	AR111 max 50W

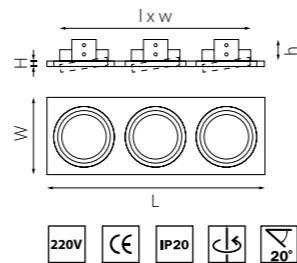

КОМПЛЕКТЫ INTERO 111

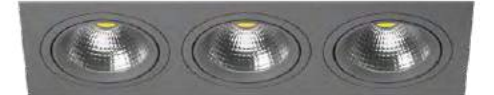

i839090909
СЕРЫЙ



i839060606
СЕРЫЙ, БЕЛЫЙ



i839070707
СЕРЫЙ, ЧЕРНЫЙ

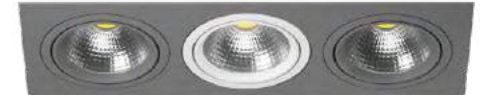

i839090609
СЕРЫЙ, БЕЛЫЙ



i839090709
СЕРЫЙ, ЧЕРНЫЙ

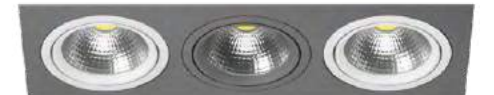

i839060906
СЕРЫЙ, БЕЛЫЙ

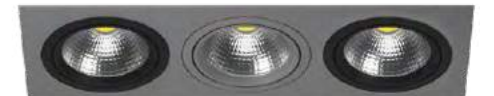

i839070907
СЕРЫЙ, ЧЕРНЫЙ

артикул	H	L	W	h	l	w	источник света
i839060606	2	490	180	45	455	142	AR111 max 50W
i839060906	2	490	180	45	455	142	AR111 max 50W
i839070707	2	490	180	45	455	142	AR111 max 50W
i839070907	2	490	180	45	455	142	AR111 max 50W
i839090609	2	490	180	45	455	142	AR111 max 50W
i839090709	2	490	180	45	455	142	AR111 max 50W
i839090909	2	490	180	45	455	142	AR111 max 50W

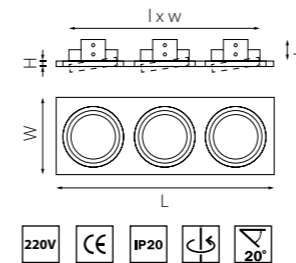

КОМПЛЕКТЫ INTERO 111



артикул	H	L	W	h	d	источник света
i936060606	2	485	180	45	142x3	AR111 max 50W
i936060706	2	485	180	45	142x3	AR111 max 50W
i936060906	2	485	180	45	142x3	AR111 max 50W
i936070607	2	485	180	45	142x3	AR111 max 50W
i936070707	2	485	180	45	142x3	AR111 max 50W
i936090609	2	485	180	45	142x3	AR111 max 50W
i936090909	2	485	180	45	142x3	AR111 max 50W
i937060606	2	485	180	45	142x3	AR111 max 50W
i937070607	2	485	180	45	142x3	AR111 max 50W
i937070707	2	485	180	45	142x3	AR111 max 50W
i937070907	2	485	180	45	142x3	AR111 max 50W
i937090709	2	485	180	45	142x3	AR111 max 50W
i937090909	2	485	180	45	142x3	AR111 max 50W
i937600706	2	485	180	45	142x3	AR111 max 50W

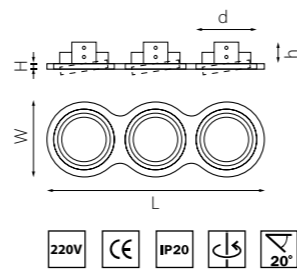

КОМПЛЕКТЫ INTERO 111



артикул	H	L	W	h	d	источник света
i939060606	2	485	180	45	142x3	AR111 max 50W
i939060906	2	485	180	45	142x3	AR111 max 50W
i939070707	2	485	180	45	142x3	AR111 max 50W
i939070907	2	485	180	45	142x3	AR111 max 50W
i939090609	2	485	180	45	142x3	AR111 max 50W
i939090709	2	485	180	45	142x3	AR111 max 50W
i939090909	2	485	180	45	142x3	AR111 max 50W

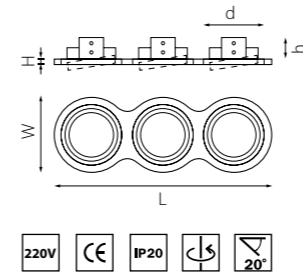

ТЕХНИЧЕСКИЕ КОМПЛЕКТУЮЩИЕ INTERO 111



артикул	H	D	h	d	источник света
217906	2	141	30	130	AR111 max 50W
217907	2	141	30	130	AR111 max 50W
217909	2	141	30	130	AR111 max 50W

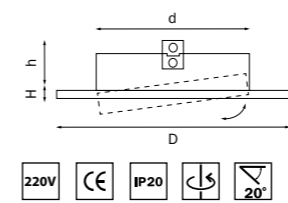

MOBILED*



003350 3000K ●
003450 4000K ○
БЕЛЫЙ



003351 3000K ●
003451 4000K ○
ЗЕЛЕНАЯ БРОНЗА



003352 3000K ●
ЗОЛОТО



003354 3000K ●
003454 4000K ○
ХРОМ



003355 3000K ●
003455 4000K ○
НИКЕЛЬ

артикул	H	D	h	d	Lm		цветовая температура	источники света
003350	1	70	20	60	270	90	3000K ●	LED 3,5W
003450	1	70	20	60	270	90	4000K ○	LED 3,5W
003351	1	70	20	60	270	90	3000K ●	LED 3,5W
003451	1	70	20	60	270	90	4000K ○	LED 3,5W
003352	1	70	20	60	270	90	3000K ●	LED 3,5W
003354	1	70	20	60	270	90	3000K ●	LED 3,5W
003454	1	70	20	60	270	90	4000K ○	LED 3,5W
003355	1	70	20	60	270	90	3000K ●	LED 3,5W
003455	1	70	20	60	270	90	4000K ○	LED 3,5W

* Возможно использовать как накладной и как встраиваемый

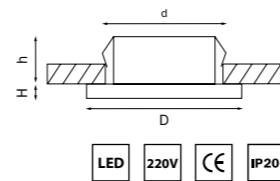

MATTONI



006234
ХРОМ

артикул	H	D	h	d	источник света
006234	20	80	60	70	MR16/HP16 Gu5.3/GU10 max 50W

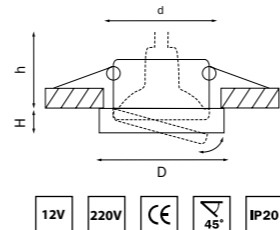

BANALE



011008
БЕНГЕ/АЛЮМИНИЙ



012026
БЕЛЫЙ



012027
ЧЕРНЫЙ



011007
БЕНГЕ/АЛЮМИНИЙ



012036
БЕЛЫЙ



012037
ЧЕРНЫЙ

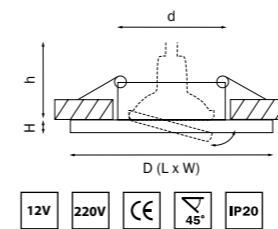

артикул	H	D	L	W	h	d	источник света
011007	3	—	90	90	60	75	MR16/HP16 Gu5.3/GU10 max 50W
011008	3	80	—	—	60	75	MR16/HP16 Gu5.3/GU10 max 50W
012026	3	90	—	—	60	75	MR16 G5.3 LED 15W
012027	3	90	—	—	60	75	MR16 G5.3 LED 15W
012036	3	—	90	90	60	75	MR16 G5.3 LED 15W
012037	3	—	90	90	60	75	MR16 G5.3 LED 15W

MIRIADE



011006
БЕЛЫЙ/ЧЕРНЫЙ

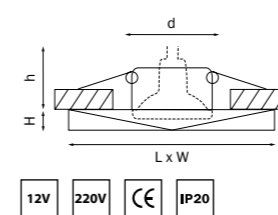

артикул	H	L	W	h	d	источник света
011006	15	100	100	60	65	MR16/HP16 Gu5.3/GU10 max 50W

BRACCIO



011060
БЕЛЫЙ

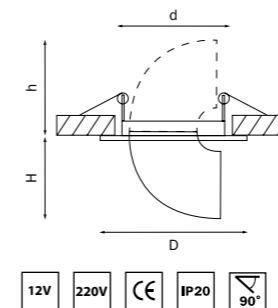

артикул	H	D	h	d	источник света
011060	60	110	60	100	MR16 Gx5.3 max 50W

OCULA X1



011816
БЕЛЫЙ

артикул	H	D	h	d	источник света
011816	35	85	30	65	HP16 GU10 max 50W

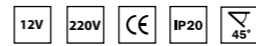
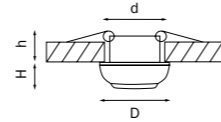

SINGO X1



011601
АЛЮМИНИЙ



011611
БЕЛЫЙ



011621
ЧЕРНЫЙ

артикул	H	L	W	h	l	w	источник света
011601	5	100	100	60	85	80	MR16/HP16 Gu5.3/GU10/GZ10 max 50W
011611	5	100	100	60	85	80	MR16/HP16 Gu5.3/GU10/GZ10 max 50W
011621	5	100	100	60	85	80	MR16/HP16 Gu5.3/GU10/GZ10 max 50W

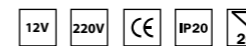
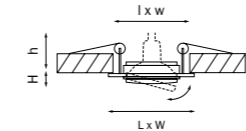

OCULA X2



011824
ХРОМ



011826
БЕЛЫЙ



011827
ЧЕРНЫЙ

артикул	H	D	L	h	d	источник света
011824	35	85	191	30	2x65	HP16 GU10 max 50W
011826	35	85	191	30	2x65	HP16 GU10 max 50W
011827	35	85	191	30	2x65	HP16 GU10 max 50W

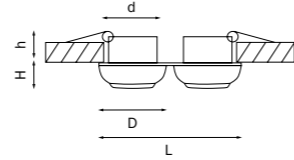

SINGO X2



011602
АЛЮМИНИЙ



011612
БЕЛЫЙ



011622
ЧЕРНЫЙ

артикул	H	L	W	h	l	w	источник света
011602	5	190	100	60	170	85	MR16/HP16 Gu5.3/GU10/GZ10 max 50W
011612	5	190	100	60	170	85	MR16/HP16 Gu5.3/GU10/GZ10 max 50W
011622	5	190	100	60	170	85	MR16/HP16 Gu5.3/GU10/GZ10 max 50W

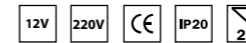
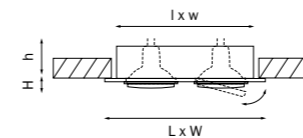

OCULA X3



011834
ХРОМ



011836
БЕЛЫЙ



011837
ЧЕРНЫЙ

артикул	H	D	L	h	d	источник света
011834	35	85	310	30	3x65	HP16 GU10 max 50W
011836	35	85	310	30	3x65	HP16 GU10 max 50W
011837	35	85	310	30	3x65	HP16 GU10 max 50W

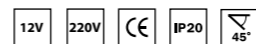
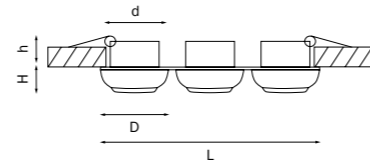

SINGO X3



011603
АЛЮМИНИЙ



011613
БЕЛЫЙ



011623
ЧЕРНЫЙ

артикул	H	L	W	h	l	w	источник света
011603	5	280	100	60	255	85	MR16/HP16 Gu5.3/GU10/GZ10 max 50W
011613	5	280	100	60	255	85	MR16/HP16 Gu5.3/GU10/GZ10 max 50W
011623	5	280	100	60	255	85	MR16/HP16 Gu5.3/GU10/GZ10 max 50W

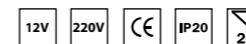
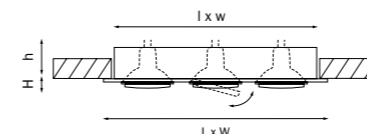

MATURO



070252 3000K ●
070254 4000K ○
ХРОМ/МАТОВЫЙ



070652 3000K ●
070654 4000K ○
БЕЛЫЙ/МАТОВЫЙ



070752 3000K ●
070754 4000K ○
ЧЕРНЫЙ/МАТОВЫЙ

артикул	H	D	h	d	Lm	цветовая температура	источник света
070252	10	80	30	60	470	3000K ●	LED 5W
070254	10	80	30	60	470	4000K ○	LED 5W
070652	20	79	20	68	470	3000K ●	LED 5W
070654	20	79	20	68	470	4000K ○	LED 5W
070752	20	79	20	68	470	3000K ●	LED 5W
070754	20	79	20	68	470	4000K ○	LED 5W

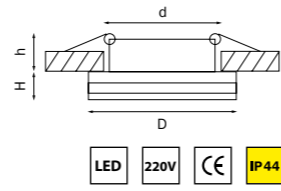

070262 3000K ●
070264 4000K ○
ХРОМ/МАТОВЫЙ



070662 3000K ●
070664 4000K ○
БЕЛЫЙ/МАТОВЫЙ



070762 3000K ●
070764 4000K ○
ЧЕРНЫЙ/МАТОВЫЙ

артикул	H	D	h	d	Lm	цветовая температура	источник света
070262	15	95	40	65	730	3000K ●	LED 9W
070264	15	95	40	65	730	4000K ○	LED 9W
070662	20	94	20	62	730	3000K ●	LED 9W
070664	20	94	20	62	730	4000K ○	LED 9W
070762	20	94	20	62	730	3000K ●	LED 9W
070764	20	94	20	62	730	4000K ○	LED 9W

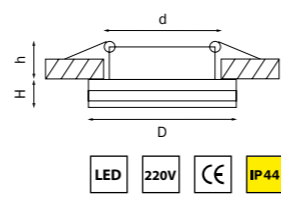

070272 3000K ●
070274 4000K ○
ХРОМ/МАТОВЫЙ



070672 3000K ●
070674 4000K ○
БЕЛЫЙ/МАТОВЫЙ



070772 3000K ●
070774 4000K ○
ЧЕРНЫЙ/МАТОВЫЙ

артикул	H	D	h	d	Lm	цветовая температура	источник света
070272	20	110	40	65	1200	3000K ●	LED 15W
070274	20	110	40	65	1200	4000K ○	LED 15W
070672	26	110	20	62	1200	3000K ●	LED 15W
070674	26	110	20	62	1200	4000K ○	LED 15W
070772	26	110	20	62	1200	3000K ●	LED 15W
070774	26	110	20	62	1200	4000K ○	LED 15W

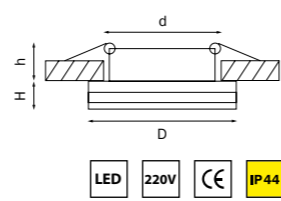

PIANO



011270
БЕЛЫЙ



011274
ХРОМ



011277
ЧЕРНЫЙ



011278
ЗЕЛЕНАЯ БРОНЗА

артикул	H	D	h	d	источник света
011270	25	87	60	60	MR16 Gu5.3 DICHOIC max 35W *
011274	25	87	60	60	MR16 Gu5.3 DICHOIC max 35W *
011277	25	87	60	60	MR16 Gu5.3 DICHOIC max 35W *
011278	25	87	60	60	MR16 Gu5.3 DICHOIC max 35W *

* Запрещается использовать галогенные лампы с алюминиевым отражателем

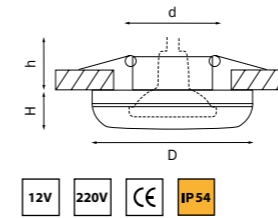

ORBE



051306 3000K ●
БЕЛЫЙ



051207 4000K ○
051307 3000K ●
ЧЕРНЫЙ



051209 4000K ○
051309 3000K ●
СЕРЫЙ

артикул	H	D	h	d	Lm	α	цветовая температура	источник света
051306	45	130	35	90	1240	60	3000K ●	LED 15W
051207	45	130	35	90	1240	60	4000K ○	LED 15W
051307	45	130	35	90	1240	60	3000K ●	LED 15W
051209	45	130	35	90	1240	60	4000K ○	LED 15W
051309	45	130	35	90	1240	60	3000K ●	LED 15W

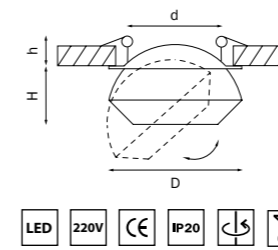

MONDE



071016 3000K ●
071116 4000K ○
БЕЛЫЙ

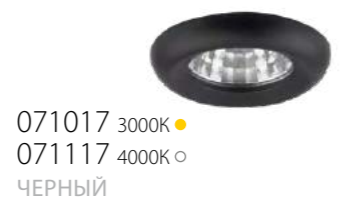

071017 3000K ●
071117 4000K ○
ЧЕРНЫЙ



071036 3000K ●
071136 4000K ○
БЕЛЫЙ



071037 3000K ●
071137 4000K ○
ЧЕРНЫЙ

артикул	H	D	h	d	Lm		цветовая температура	источник света
071016	5	35	30	25	80	18	3000K ●	LED 1W
071116	5	35	30	25	80	18	4000K ○	LED 1W
071017	5	35	30	25	80	18	3000K ●	LED 1W
071117	5	35	30	25	80	18	4000K ○	LED 1W
071036	12	45	30	35	240	30	3000K ●	LED 3W
071136	12	45	30	35	240	30	4000K ○	LED 3W
071037	12	45	30	35	240	30	3000K ●	LED 3W
071137	12	45	30	35	240	30	4000K ○	LED 3W

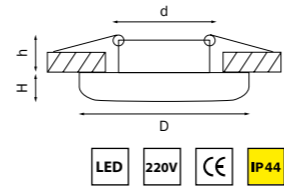

TENSIO



212110
БЕЛЫЙ



212111
ЗЕЛЕНАЯ БРОНЗА



212112
ЗОЛОТО



212114
ХРОМ



212115
НИКЕЛЬ



212117
ЧЕРНЫЙ

артикул	H	D	h	d	источник света
212110	5	106	40	80	GX 53 max 13W
212111	5	106	40	80	GX 53 max 13W
212112	5	106	40	80	GX 53 max 13W
212114	5	106	40	80	GX 53 max 13W
212115	5	106	40	80	GX 53 max 13W
212117	5	106	40	80	GX 53 max 13W

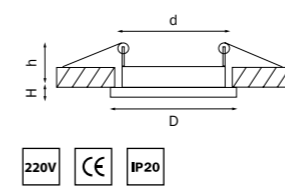

MONDE



071056 3000K ●
071156 4000K ○
БЕЛЫЙ



071057 3000K ●
071157 4000K ○
ЧЕРНЫЙ



071076 3000K ●
071176 4000K ○
БЕЛЫЙ



071077 3000K ●
071177 4000K ○
ЧЕРНЫЙ

артикул	H	D	h	d	Lm		цветовая температура	источник света
071056	12	60	50	55	400	50	3000K ●	LED 5W
071156	12	60	50	55	400	50	4000K ○	LED 5W
071057	12	60	50	55	400	50	3000K ●	LED 5W
071157	12	60	50	55	400	50	4000K ○	LED 5W
071076	12	70	50	55	560	50	3000K ●	LED 7W
071176	12	70	50	55	560	50	4000K ○	LED 7W
071077	12	70	50	55	560	50	3000K ●	LED 7W
071177	12	70	50	55	560	50	4000K ○	LED 7W

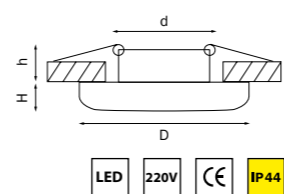

TENSIO



212120
БЕЛЫЙ



212122
ЗОЛОТО



212124
ХРОМ



212127
ЧЕРНЫЙ

артикул	H	L	W	h	d	источник света
212120	5	106	106	40	84	GX 53 max 13W
212122	5	106	106	40	84	GX 53 max 13W
212124	5	106	106	40	84	GX 53 max 13W
212127	5	106	106	40	84	GX 53 max 13W

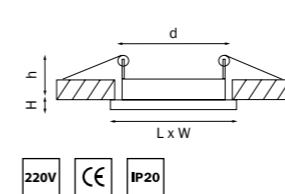

LEDDY



212170 3000K ●
212171 4000K ○
АЛЮМИНИЙ



212175 3000K ●
212176 4000K ○
БЕЛЫЙ



212172 3000K ●
212173 4000K ○
ЗЕЛЕНАЯ БРОНЗА



212177 3000K ●
212178 4000K ○
ЧЕРНЫЙ

артикул	H	D	h	d	Lm	цветовая температура	источник света
212170	4	85	45	48	240	3000K ●	LED 3W
212171	4	85	45	48	240	4000K ○	LED 3W
212172	4	85	45	48	240	3000K ●	LED 3W
212173	4	85	45	48	240	4000K ○	LED 3W
212175	4	85	45	48	240	3000K ●	LED 3W
212176	4	85	45	48	240	4000K ○	LED 3W
212177	4	85	45	48	240	3000K ●	LED 3W
212178	4	85	45	48	240	4000K ○	LED 3W

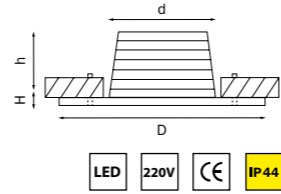

LEDDY



212180 3000K ●
212181 4000K ○
АЛЮМИНИЙ



212185 3000K ●
212186 4000K ○
БЕЛЫЙ



212182 3000K ●
212183 4000K ○
ЗЕЛЕНАЯ БРОНЗА



212187 3000K ●
212188 4000K ○
ЧЕРНЫЙ

артикул	H	L	W	h	d	Lm	цветовая температура	источник света
212180	4	85	85	45	48	240	3000K ●	LED 3W
212181	4	85	85	45	48	240	4000K ○	LED 3W
212182	4	85	85	45	48	240	3000K ●	LED 3W
212183	4	85	85	45	48	240	4000K ○	LED 3W
212185	4	85	85	45	48	240	3000K ●	LED 3W
212186	4	85	85	45	48	240	4000K ○	LED 3W
212187	4	85	85	45	48	240	3000K ●	LED 3W
212188	4	85	85	45	48	240	4000K ○	LED 3W

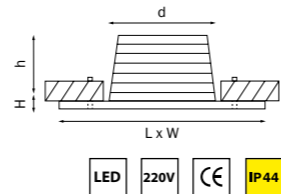

FORTE



213806 3000K ●
214806 4000K ○
БЕЛЫЙ



213807 3000K ●
214807 4000K ○
ЧЕРНЫЙ



214827 4000K ○
ЧЕРНЫЙ



213829 3000K ●
214829 4000K ○
СЕРЫЙ



213840 3000K ●
214840 4000K ○
БЕЛЫЙ



213847 3000K ●
214847 4000K ○
ЧЕРНЫЙ



213849 3000K ●
214849 4000K ○
СЕРЫЙ

артикул	H	D	h	d	Lm	α	цветовая температура	источник света
213806	50 max 85	80	40	70	1400	30	3000K ●	LED 15W
214806	50 max 85	80	40	70	1400	30	4000K ○	LED 15W
213807	50 max 85	80	40	70	1400	30	3000K ●	LED 15W
214807	50 max 85	80	40	70	1400	30	4000K ○	LED 15W
214827	80 max 150	126	40	115	1950	30	4000K ○	LED 26W
213829	80 max 150	126	40	115	1950	30	3000K ●	LED 26W
214829	80 max 150	126	40	115	1950	30	4000K ○	LED 26W
213840	80 max 150	126	40	115	3400	30	3000K ●	LED 40W
214840	80 max 150	126	40	115	3400	30	4000K ○	LED 40W
213847	80 max 150	126	40	115	3400	30	3000K ●	LED 40W
214847	80 max 150	126	40	115	3400	30	4000K ○	LED 40W
213849	80 max 150	126	40	115	3400	30	3000K ●	LED 40W
214849	80 max 150	126	40	115	3400	30	4000K ○	LED 40W

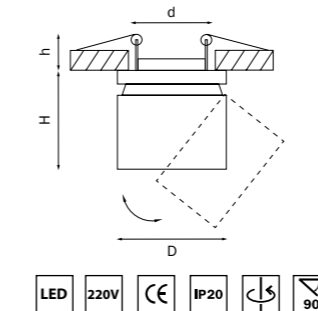

SOFFI 11



212416 3000K ●
БЕЛЫЙ



212417 3000K ●
ЧЕРНЫЙ

артикул	H	D	h	d	Lm	цветовая температура	источник света
212416	2	70	50	60	630	3000K ●	LED 7W
212417	2	70	50	60	630	3000K ●	LED 7W

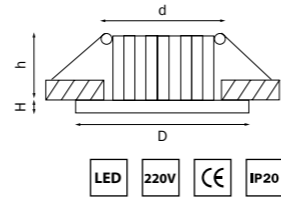

SOFFI 16



212436 3000K ●
БЕЛЫЙ



212437 3000K ●
ЧЕРНЫЙ

артикул	H	D	h	d	Lm	цветовая температура	источник света
212436	4	95	40	75	630	3000K ●	LED 7W
212437	4	95	40	75	630	3000K ●	LED 7W

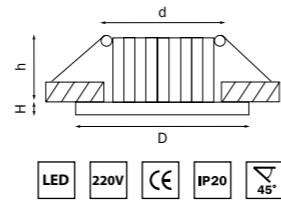

CERAMO



042122
РОЗОВЫЙ/ЗОЛОТО



042124
РОЗОВЫЙ/СЕРЕБРО

артикул	H	D	h	d	источник света
042122	10	115	60	60	MR16/HP16 Gu5.3/GU10 max 50W
042124	10	115	60	60	MR16/HP16 Gu5.3/GU10 max 50W

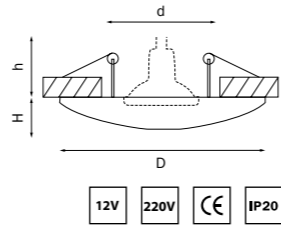

SPECCIO



070312 3000K ●
ХРОМ/ПРОЗРАЧНЫЙ

артикул	H	D	h	d	Lm	цветовая температура	источник света
070312	20	90	40	60	380	3000K ●	LED 5W

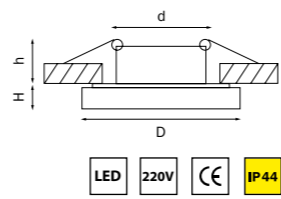

LEI MINI



006130
ХРОМ/ПРОЗРАЧНЫЙ



006136
ХРОМ/БЕЛЫЙ



006137
ХРОМ/ЧЕРНЫЙ



006139
ХРОМ/МАТОВЫЙ

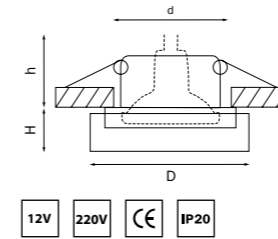

артикул	H	D	h	d	источник света
006130	25	80	60	60	MR16/HP16 Gu5.3/GU10 max 50W
006136	25	80	60	60	MR16/HP16 Gu5.3/GU10 max 50W
006137	25	80	60	60	MR16/HP16 Gu5.3/GU10 max 50W
006139	25	80	60	60	MR16/HP16 Gu5.3/GU10 max 50W

LUI MINI



006140
ХРОМ/ПРОЗРАЧНЫЙ



006146
ХРОМ/БЕЛЫЙ



006147
ХРОМ/ЧЕРНЫЙ



006149
ХРОМ/МАТОВЫЙ

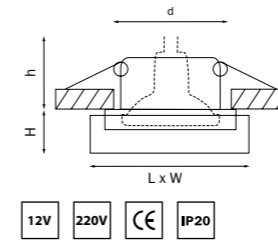

артикул	H	L	W	h	d	источник света
006140	25	80	80	60	60	MR16/HP16 Gu5.3/GU10 max 50W
006146	25	80	80	60	60	MR16/HP16 Gu5.3/GU10 max 50W
006147	25	80	80	60	60	MR16/HP16 Gu5.3/GU10 max 50W
006149	25	80	80	60	60	MR16/HP16 Gu5.3/GU10 max 50W

SOLO RAY



002120
ХРОМ/ПРОЗРАЧНЫЙ

артикул	H	D	h	d	источник света
002120	28	100	60	65	MR16/HP16 Gu5.3/GU10 max 50W

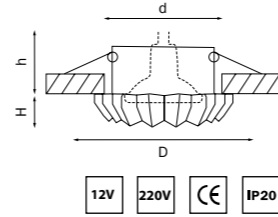

ARTICO



070232 3000K ●
070234 4000K ○
ХРОМ/ПРОЗРАЧНЫЙ



070242 3000K ●
070244 4000K ○
ХРОМ/ПРОЗРАЧНЫЙ

артикул	H	D	L	W	h	d	Lm	цветовая температура	источник света
070232	35	70	—	—	50	60	400	3000K ●	LED 5W
070234	35	70	—	—	50	60	400	4000K ○	LED 5W
070242	35	—	70	70	50	60	400	3000K ●	LED 5W
070244	35	—	70	70	50	60	400	4000K ○	LED 5W

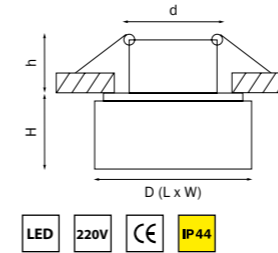

ANELLO



002240
ХРОМ/МАТОВОЕ СТЕКЛО



002250
ХРОМ/МАТОВОЕ СТЕКЛО

артикул	H	D	L	W	h	d	источник света
002240	10	85	—	—	60	76	MR16/HP16 Gu5.3/GU10 max 50W
002250	10	—	90	90	60	76	MR16/HP16 Gu5.3/GU10 max 50W

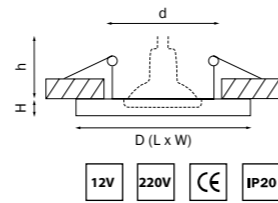

MATURO



072152 3000K ●
ХРОМ/МАТОВЫЙ



072172 3000K ●
072174 4000K ○
ХРОМ/МАТОВЫЙ

артикул	H	D	h	d	Lm	цветовая температура	источник света
072152	38	70	22	45	400	3000K ●	LED 5W
072172	38	90	22	70	650	3000K ●	LED 7W
072174	38	90	22	70	650	4000K ○	LED 7W

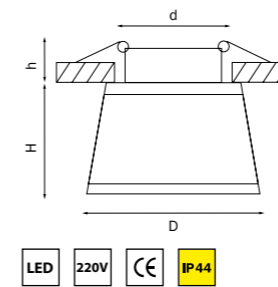

INGRANO



002534
ХРОМ/ПРОЗРАЧНЫЙ

артикул	H	D	h	d	источник света
002534	20	95	60	60	MR16/HP16 Gu5.3/GU10 max 50W

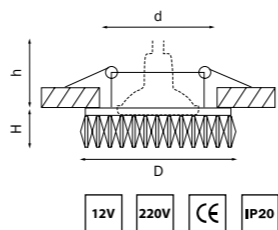

MATURO



072252 3000K ●
072254 4000K ○
ХРОМ/МАТОВЫЙ



072272 3000K ●
072274 4000K ○
ХРОМ/МАТОВЫЙ

артикул	H	D	h	d	Lm	цветовая температура	источник света
072252	38	70	22	62	470	3000K ●	LED 5W
072254	38	70	22	62	470	4000K ○	LED 5W
072272	40	90	22	76	650	3000K ●	LED 7W
072274	40	90	22	76	650	4000K ○	LED 7W

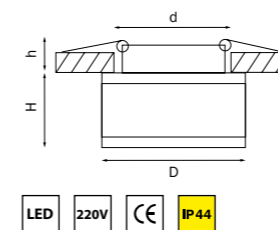

RIFLE



002514
ЗЕРКАЛЬНЫЙ/ПРОЗРАЧНЫЙ



002524
ЗЕРКАЛЬНЫЙ/ПРОЗРАЧНЫЙ

артикул	H	D	L	W	h	d	источник света
002514	10	90	—	—	60	70	MR16/HP16 Gu5.3/GU10 max 50W
002524	10	—	90	90	60	70	MR16/HP16 Gu5.3/GU10 max 50W

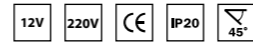
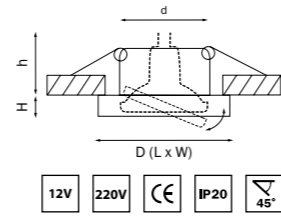

CESARE



004252
ЗОЛОТО/ПРОЗРАЧНЫЙ



004254
ХРОМ/ПРОЗРАЧНЫЙ

артикул	H	D	h	d	источник света
004252	50	110	30	55	G9 max 40W
004254	50	110	30	55	G9 max 40W

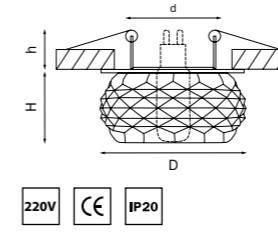

RIFLE



002544
ЗЕРКАЛЬНЫЙ/ПРОЗРАЧНЫЙ

артикул	H	L	W	h	d	источник света
002544	10	170	90	60	70x2	MR16/HP16 Gu5.3/GU10 max 50W

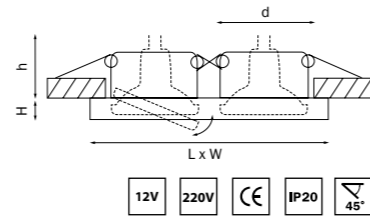

FASETA



004334
ХРОМ/ПРОЗРАЧНЫЙ

артикул	H	D	h	d	источник света
004334	45	80	30	55	G9 max 40W

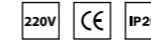
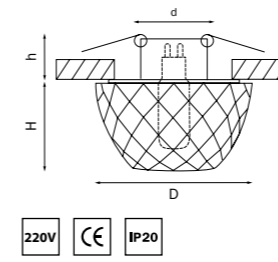

ROMB



004060
ХРОМ/ПРОЗРАЧНЫЙ

артикул	H	D	h	d	источник света
004060	50	70	30	55	G9 max 50W

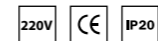
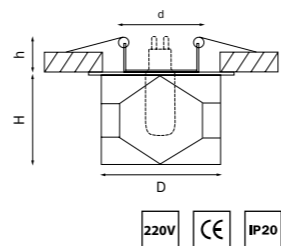

TRITO



004344
ХРОМ/ПРОЗРАЧНЫЙ

артикул	H	D	h	d	источник света
004344	40	85	30	50	G9 max 40W

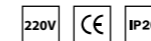
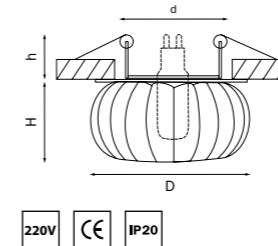

ВОМО



004512
ЗОЛОТО/ПРОЗРАЧНЫЙ

артикул	H	D	h	d	источник света
004512	35	105	30	55	G9 max 40W

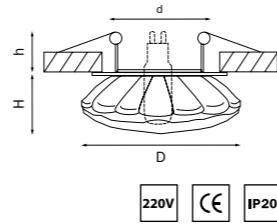

TONDO



006200
ХРОМ/ПРОЗРАЧНЫЙ

артикул	H	D	h	d	источник света
006200	25	95	60	65	MR16/HP16 Gu5.3/GU10 max 50W
006201	25	95	60	65	MR16/HP16 Gu5.3/GU10 max 50W



006201
ХРОМ/МАТОВЫЙ

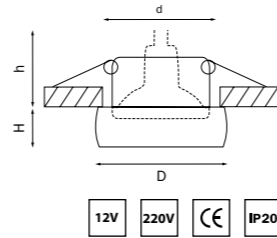

TORCEA



006332
ХРОМ/ПРОЗРАЧНЫЙ

артикул	H	D	h	d	источник света
006332	32	110	40	56	MR16 Gu5.3 max 50W

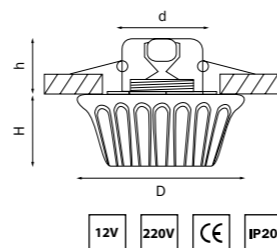

FACETO



006350
ХРОМ/ПРОЗРАЧНЫЙ

артикул	H	D	h	d	источник света
006350	30	100	50	55	MR16 Gu5.3 max 50W

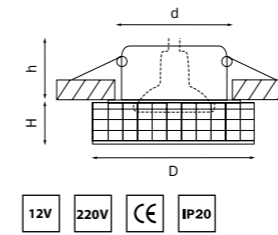

FLUTTO



006430
ХРОМ/ПРОЗРАЧНЫЙ

артикул	H	L	W	h	d	источник света
006430	20	100	100	60	60	MR16/HP16 Gu5.3/GU10 max 50W

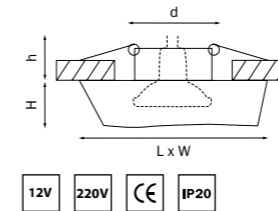

MODO



006870
ХРОМ/ПРОЗРАЧНЫЙ

артикул	H	D	h	d	источник света
006870	40	100	60	75	MR16 Gu5.3 DICHOIC max 35W *

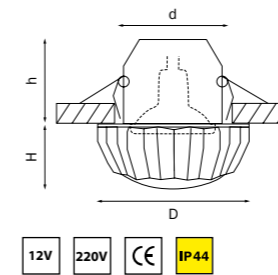

* Запрещается использовать галогенные лампы с алюминиевым отражателем

DIFESA



006880
БЕЛЫЙ/ПРОЗРАЧНЫЙ



006881
БЕЛЫЙ/МАТОВЫЙ

артикул	H	D	h	d	источник света
006880	15	95	60	75	MR16 Gu5.3 DICHOIC max 35W *
006881	15	95	60	75	MR16 Gu5.3 DICHOIC max 35W *

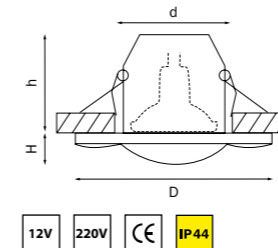

* Запрещается использовать галогенные лампы с алюминиевым отражателем

ONORA



030302
ЗОЛОТО/ПРОЗРАЧНЫЙ



030304
ХРОМ/ПРОЗРАЧНЫЙ

артикул	H	D	h	d	источник света
030302	25	90	60	55	MR16/HP16 Gu5.3/GU10 max 50W
030304	25	90	60	55	MR16/HP16 Gu5.3/GU10 max 50W

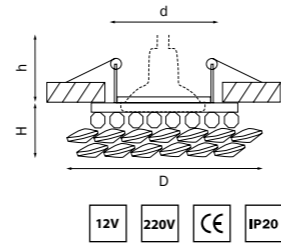

ONORA GRANDE



031802
ЗОЛОТО/ПРОЗРАЧНЫЙ



031804
ХРОМ/ПРОЗРАЧНЫЙ

артикул	H	D	h	d	источник света
031802	32	80	60	60	MR16/HP16 Gu5.3/GU10 max 50W
031804	32	80	60	60	MR16/HP16 Gu5.3/GU10 max 50W

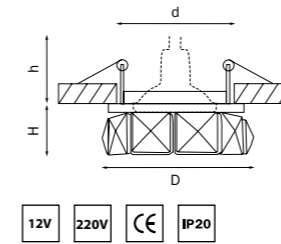
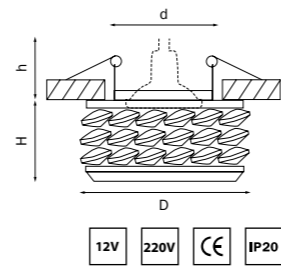

ONDA



032702
ЗОЛОТО/ПРОЗРАЧНЫЙ



032704
ХРОМ/ПРОЗРАЧНЫЙ

артикул	H	D	h	d	источник света
032702	25	98	60	60	MR16/HP16 Gu5.3/GU10 max 50W
032704	25	98	60	60	MR16/HP16 Gu5.3/GU10 max 50W

MONILO



031702
ЗОЛОТО/ПРОЗРАЧНЫЙ



031704
ХРОМ/ПРОЗРАЧНЫЙ

артикул	H	D	h	d	источник света
031702	20	75	60	60	MR16/HP16 Gu5.3/GU10 max 50W
031704	20	75	60	60	MR16/HP16 Gu5.3/GU10 max 50W

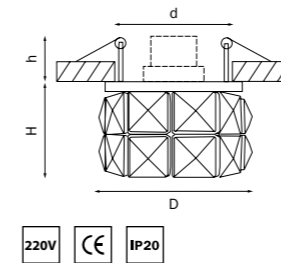
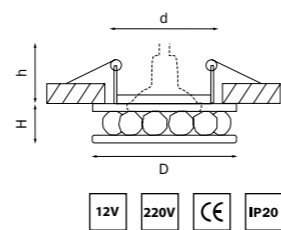

ONDA



032802
ЗОЛОТО/ПРОЗРАЧНЫЙ



032804
ХРОМ/ПРОЗРАЧНЫЙ

артикул	H	D	h	d	источник света
032802	50	98	30	45	G9 max 40W
032804	50	98	30	45	G9 max 40W

NOCE



031902
ЗОЛОТО/ПРОЗРАЧНЫЙ



031904
ХРОМ/ПРОЗРАЧНЫЙ

артикул	H	D	h	d	источник света
031902	20	100	60	60	MR16/HP16 Gu5.3/GU10 max 50W
031904	20	100	60	60	MR16/HP16 Gu5.3/GU10 max 50W

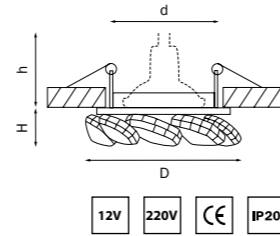

MIRIADE



011972
ЗОЛОТО



011976
БЕЛЫЙ



артикул	H	D	h	d	источник света
011972	5	95	60	70	MR16/HP16 Gu5.3/GU10 max 50W
011976	5	95	60	70	MR16/HP16 Gu5.3/GU10 max 50W

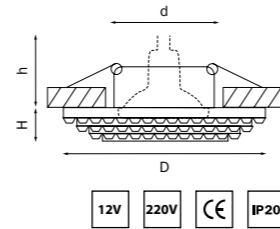

MIRIADE



011992
ЗОЛОТО



011996
БЕЛЫЙ



артикул	H	D	h	d	источник света
011992	15	85	60	65	MR16/HP16 Gu5.3/GU10 max 50W
011996	15	85	60	65	MR16/HP16 Gu5.3/GU10 max 50W

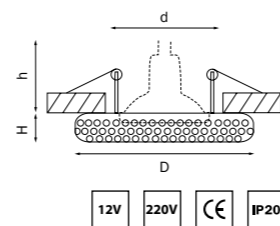

Универсальное
использование



ESTRA



383572 3000K ●
383574 4000K ○
ЧЕРНЫЙ



383592 3000K ●
383594 4000K ○
СЕРЫЙ

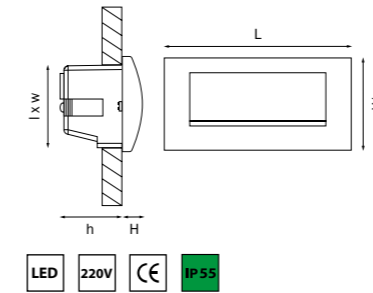

артикул	H	L	W	h	l	w	Lm	цветовая температура	источник света
383572	13	140	70	60	130	60	200	120° 3000K ●	LED 5W
383574	13	140	70	60	130	60	250	120° 4000K ○	LED 5W
383592	13	140	70	60	130	60	200	120° 3000K ●	LED 5W
383594	13	140	70	60	130	60	250	120° 4000K ○	LED 5W

Универсальное
использование



ESTRA



383672 3000K ●
383674 4000K ○
ЧЕРНЫЙ



383692 3000K ●
383694 4000K ○
СЕРЫЙ

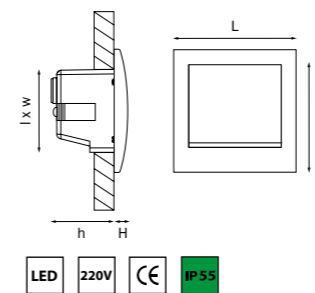

артикул	H	L	W	h	l	w	Lm	цветовая температура	источник света
383672	16	140	140	60	132	112	200	120° 3000K ●	LED 5W
383674	16	140	140	60	132	112	250	120° 4000K ○	LED 5W
383692	16	140	140	60	132	112	200	120° 3000K ●	LED 5W
383694	16	140	140	60	132	112	250	120° 4000K ○	LED 5W

LUMINA



212136 3000K ●
212156 4000K ○
БЕЛЫЙ



212137 3000K ●
212157 4000K ○
ЧЕРНЫЙ



212146 3000K ●
212166 4000K ○
БЕЛЫЙ



212147 3000K ●
212167 4000K ○
ЧЕРНЫЙ

артикул	H	D	L	W	h	d	Lm	цветовая температура	источник света
212136	10	50	—	—	20	45	60	3000K ●	LED 1W
212156	10	50	—	—	20	45	60	4000K ○	LED 1W
212137	10	50	—	—	20	45	60	3000K ●	LED 1W
212157	10	50	—	—	20	45	60	4000K ○	LED 1W
212146	10	—	50	50	20	45	60	3000K ●	LED 1W
212166	10	—	50	50	20	45	60	4000K ○	LED 1W
212147	10	—	50	50	20	45	60	3000K ●	LED 1W
212167	10	—	50	50	20	45	60	4000K ○	LED 1W

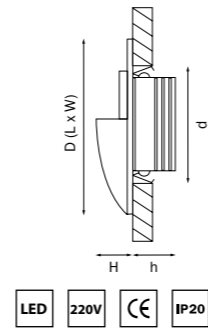

Универсальное использование



384315 3000K ●
384415 4000K ○
НИКЕЛЬ



ip384311 3000K ●
ip384411 4000K ○
БРОНЗА



ip384318 3000K ●
ip384418 4000K ○
ЛАТУНЬ



384011
БРОНЗА



384018
ЛАТУНЬ

артикул	H	D	h	d	Lm	∠	цветовая температура	источник света
384315	3	60	69	45	280	35°	3000K ●	LED 5W
384415	3	60	69	45	240	35°	4000K ○	LED 5W
ip384311	3	60	69	45	280	35°	3000K ●	LED 5W
ip384411	3	60	69	45	240	35°	4000K ○	LED 5W
ip384318	3	60	69	45	280	35°	3000K ●	LED 5W
ip384418	3	60	69	45	240	35°	4000K ○	LED 5W
384011	3	60	—	—	—	—	—	—
384018	3	60	—	—	—	—	—	—

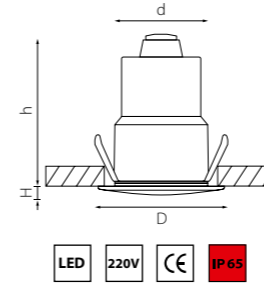

LUMINA



212263 3000K ●
212264 4000K ○
БЕЛЫЙ



212273 3000K ●
212274 4000K ○
ЧЕРНЫЙ

артикул	H	D	h	d	Lm	цветовая температура	источник света
212263	14	49	33	33	180	3000K ●	LED 3W
212264	14	49	33	33	180	4000K ○	LED 3W
212273	14	49	33	33	180	3000K ●	LED 3W
212274	14	49	33	33	180	4000K ○	LED 3W

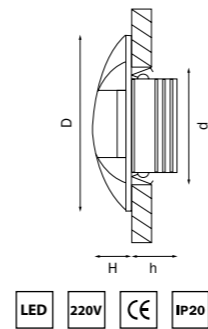

Универсальное использование



ip384321 3000K ●
ip384421 4000K ○
БРОНЗА



ip384325 3000K ●
ip384425 4000K ○
НИКЕЛЬ



ip384328 3000K ●
ip384428 4000K ○
ЛАТУНЬ

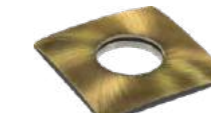

384021
БРОНЗА



384025
НИКЕЛЬ

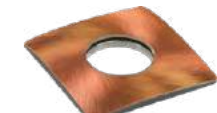

384028
ЛАТУНЬ

артикул	H	L	W	h	d	Lm	∠	цветовая температура	источник света
ip384321	3	55	55	69	45	280	35°	3000K ●	LED 5W
ip384421	3	55	55	69	45	240	35°	4000K ○	LED 5W
ip384325	3	55	55	69	45	280	35°	3000K ●	LED 5W
ip384425	3	55	55	69	45	240	35°	4000K ○	LED 5W
ip384328	3	55	55	69	45	280	35°	3000K ●	LED 5W
ip384428	3	55	55	69	45	240	35°	4000K ○	LED 5W
384021	3	55	55	—	—	—	—	—	—
384025	3	55	55	—	—	—	—	—	—
384028	3	55	55	—	—	—	—	—	—

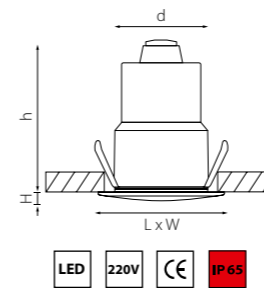

RIVERBE



220124 4000K ◯
БЕЛЫЙ

220202 3000K ●
220204 4000K ◯
БЕЛЫЙ

артикул	H	D	h	d	Lm	цветовая температура	источник света
220124	2	145	50	135	960	4000K ◯	LED 12W
220202	2	170	60	160	1600	3000K ●	LED 20W
220204	2	170	60	160	1600	4000K ◯	LED 20W

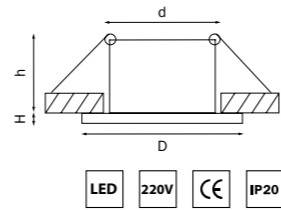

FORTO



223152 3000K ●
223154 4000K ◯
БЕЛЫЙ

223202 3000K ●
223204 4000K ◯
БЕЛЫЙ

223302 3000K ●
223304 4000K ◯
БЕЛЫЙ

артикул	H	D	h	d	Lm	β	цветовая температура	источник света
223152	2	165	50	135	1430	55	3000K ●	LED 15W
223154	2	165	50	135	1430	55	4000K ◯	LED 15W
223202	2	188	60	165	1900	55	3000K ●	LED 20W
223204	2	188	60	165	1900	55	4000K ◯	LED 20W
223302	2	227	70	195	2850	55	3000K ●	LED 30W
223304	2	227	70	195	2850	55	4000K ◯	LED 30W

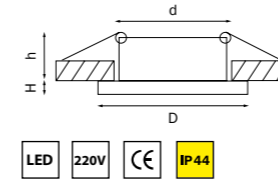

ACRI



212010 3000K ●
212030 4000K ◯
БЕЛЫЙ/ПРОЗРАЧНЫЙ

212011 3000K ●
212031 4000K ◯
БЕЛЫЙ/ПРОЗРАЧНЫЙ

212012 3000K ●
212032 4000K ◯
БЕЛЫЙ/ПРОЗРАЧНЫЙ



212020 3000K ●
212040 4000K ◯
БЕЛЫЙ/ПРОЗРАЧНЫЙ

212021 3000K ●
212041 4000K ◯
БЕЛЫЙ/ПРОЗРАЧНЫЙ

212022 3000K ●
212042 4000K ◯
БЕЛЫЙ/ПРОЗРАЧНЫЙ

артикул	H	D	L	W	h	d	l	w	Lm	цветовая температура	источник света
212010	10	100	—	—	22	80	—	—	480	3000K ●	LED 6W
212030	10	100	—	—	22	80	—	—	480	4000K ◯	LED 6W
212020	10	—	100	100	40	—	79	79	480	3000K ●	LED 6W
212040	10	—	100	100	40	—	79	79	480	4000K ◯	LED 6W
212011	7	160	—	—	22	120	—	—	780	3000K ●	LED 12W
212031	7	160	—	—	22	120	—	—	780	4000K ◯	LED 12W
212021	7	—	160	160	22	—	120	120	780	3000K ●	LED 12W
212041	7	—	160	160	22	—	120	120	780	4000K ◯	LED 12W
212012	7	200	—	—	22	165	—	—	1250	3000K ●	LED 18W
212032	7	200	—	—	22	165	—	—	1250	4000K ◯	LED 18W
212022	7	—	200	200	22	—	165	165	1250	3000K ●	LED 18W
212042	7	—	200	200	22	—	165	165	1250	4000K ◯	LED 18W

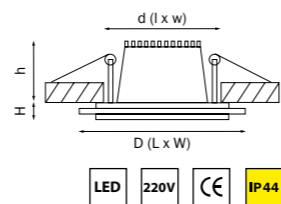

FORTO



223402 3000K ●
223404 4000K ◯
БЕЛЫЙ

223502 3000K ●
223504 4000K ◯
БЕЛЫЙ

артикул	H	D	h	d	Lm	β	цветовая температура	источник света
223402	2	227	85	195	3600	120	3000K ●	LED 40W
223404	2	227	85	195	3600	120	4000K ◯	LED 40W
223502	2	227	115	195	4500	120	3000K ●	LED 50W
223504	2	227	115	195	4500	120	4000K ◯	LED 50W

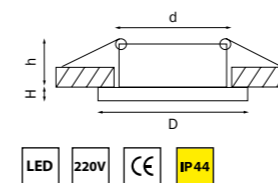

ZOCCO



221092 3000K ●
221094 4000K ○
БЕЛЫЙ



221182 3000K ●
221184 4000K ○
БЕЛЫЙ



221242 3000K ●
221244 4000K ○
БЕЛЫЙ



221362 3000K ●
221364 4000K ○
БЕЛЫЙ

артикул	H	D	h	d	Lm	цветовая температура	источник света
221092	20	91	15	40 max 70	810	3000K ●	LED 9W
221094	20	91	15	40 max 70	810	4000K ○	LED 9W
221182	20	121	15	40 max 90	1490	3000K ●	LED 18W
221184	20	121	15	40 max 90	1490	4000K ○	LED 18W
221242	20	175	15	40 max 135	2030	3000K ●	LED 24W
221244	20	175	15	40 max 135	2030	4000K ○	LED 24W
221362	20	230	13	40 max 185	2 880	3000K ●	LED 36W
221364	20	230	13	40 max 185	2 880	4000K ○	LED 36W

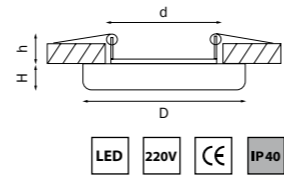

ZOCCO



223062 3000K ●
223064 4000K ○
БЕЛЫЙ



224062 3000K ●
224064 4000K ○
БЕЛЫЙ



223122 3000K ●
223124 4000K ○
БЕЛЫЙ



224122 3000K ●
224124 4000K ○
БЕЛЫЙ



223182 3000K ●
223184 4000K ○
БЕЛЫЙ



224182 3000K ●
224184 4000K ○
БЕЛЫЙ

ZOCCO



222092 3000K ●
БЕЛЫЙ



222182 3000K ●
БЕЛЫЙ



222242 3000K ●
БЕЛЫЙ



222362 3000K ●
БЕЛЫЙ

артикул	H	L	W	h	l	w	Lm	цветовая температура	источник света
222092	20	91	91	15	73	73	810	3000K ●	LED 9W
222182	20	122	122	15	105	105	1490	3000K ●	LED 18W
222242	20	175	175	15	155	155	2030	3000K ●	LED 24W
222362	20	225	225	13	205	205	2 880	3000K ●	LED 36W

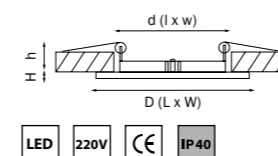
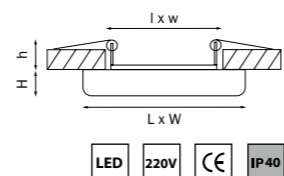

артикул	H	D	L	W	h	d	l	w	Lm	цветовая температура	источник света
223062	3	120	—	—	40	104	—	—	240	3000K ●	LED 6W
223064	3	120	—	—	40	104	—	—	240	4000K ○	LED 6W
224062	3	—	120	120	40	—	104	104	300	3000K ●	LED 6W
224064	3	—	120	120	40	—	104	104	300	4000K ○	LED 6W
223122	3	174	—	—	40	156	—	—	600	3000K ●	LED 12W
223124	3	174	—	—	40	156	—	—	600	4000K ○	LED 12W
224122	2	—	170	170	15	—	151	151	720	3000K ●	LED 12W
224124	2	—	170	170	15	—	151	151	720	4000K ○	LED 12W
223182	3	225	—	—	208	—	—	40	900	3000K ●	LED 18W
223184	3	225	—	—	208	—	—	40	900	4000K ○	LED 18W
224182	3	—	225	225	—	207	207	40	900	3000K ●	LED 18W
224184	3	—	225	225	—	207	207	40	900	4000K ○	LED 18W

CARDANO



214010 БЕЛЫЙ
214017 ТИТАН
214018 ЧЕРНЫЙ

артикул	H	L	W	h	l	w	источник света
214010	5	110	110	100	95	95	MR16 Gu5.3 max 50W
214017	5	110	110	100	95	95	MR16 Gu5.3 max 50W
214018	5	110	110	100	95	95	MR16 Gu5.3 max 50W

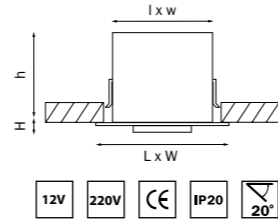

CARDANO



214110 БЕЛЫЙ
214117 ТИТАН
214118 ЧЕРНЫЙ

артикул	H	L	W	h	l	w	источник света
214110	5	185	185	100	165	165	AR111 max 50W
214117	5	185	185	100	165	165	AR111 max 50W
214118	5	185	185	100	165	165	AR111 max 50W

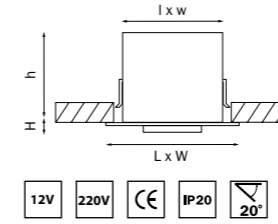

CARDANO



214020 БЕЛЫЙ
214027 ТИТАН
214028 ЧЕРНЫЙ

артикул	H	L	W	h	l	w	источник света
214020	5	206	110	100	190	95	MR16 Gu5.3 max 50W
214027	5	206	110	100	190	95	MR16 Gu5.3 max 50W
214028	5	206	110	100	190	95	MR16 Gu5.3 max 50W

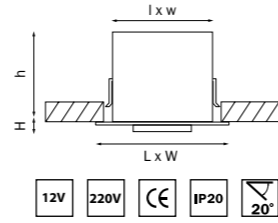

CARDANO



214120 БЕЛЫЙ
214127 ТИТАН
214128 ЧЕРНЫЙ

артикул	H	L	W	h	l	w	источник света
214120	5	345	185	100	325	165	AR111 max 50W
214127	5	345	185	100	325	165	AR111 max 50W
214128	5	345	185	100	325	165	AR111 max 50W

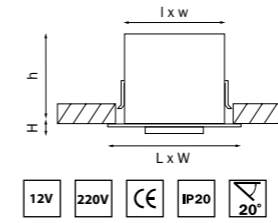

CARDANO



214030 БЕЛЫЙ
214037 ТИТАН
214038 ЧЕРНЫЙ

артикул	H	L	W	h	l	w	источник света
214030	5	302	110	100	285	95	MR16 Gu5.3 max 50W
214037	5	302	110	100	285	95	MR16 Gu5.3 max 50W
214038	5	302	110	100	285	95	MR16 Gu5.3 max 50W

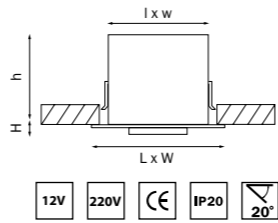

CARDANO



214130 БЕЛЫЙ
214137 ТИТАН
214138 ЧЕРНЫЙ

артикул	H	L	W	h	l	w	источник света
214130	5	504	185	100	485	165	AR111 max 50W
214137	5	504	185	100	485	165	AR111 max 50W
214138	5	504	185	100	485	165	AR111 max 50W

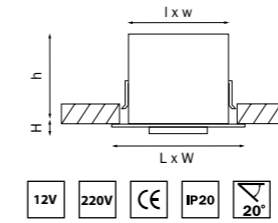

НАКЛАДНЫЕ СВЕТИЛЬНИКИ



КОМПЛЕКТЫ INTERO



i06206 3000K ●
i06406 4000K ○
БЕЛЫЙ



i07207 3000K ●
i07407 4000K ○
ЧЕРНЫЙ



i07206 3000K ●
i07406 4000K ○
БЕЛЫЙ/ЧЕРНЫЙ



i06207 3000K ●
i06407 4000K ○
ЧЕРНЫЙ/БЕЛЫЙ

артикул	H	D	a	Lm	цветовая температура	источники света
i06206	76	70	45	850	3000K ●	LED 9W
i06207	76	70	45	850	4000K ○	LED 9W
i06406	76	70	45	850	3000K ●	LED 9W
i06407	76	70	45	850	4000K ○	LED 9W
i07206	76	70	45	850	3000K ●	LED 9W
i07207	76	70	45	850	4000K ○	LED 9W
i07406	76	70	45	850	3000K ●	LED 9W
i07407	76	70	45	850	4000K ○	LED 9W

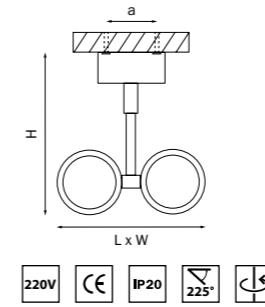
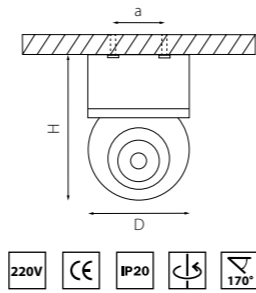

RULLO



214446
БЕЛЫЙ

артикул	H	L	W	a	источник света
214446	175	80	130	35	HP16 Gu10 max 50W

RULLO Ø 60MM



214436
БЕЛЫЙ



214437
ЧЕРНЫЙ



214430
МЕДЬ



214431
БРОНЗА



214438
ЧЕРНЫЙ ХРОМ



214440
ЗОЛОТО

RULLO



214406
БЕЛЫЙ



214407
ЧЕРНЫЙ

артикул	H	D	a	источник света
214406	100	70	50	HP16 GU10 max 50W
214407	100	70	50	HP16 GU10 max 50W

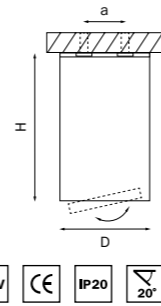

214432
РОЗОВЫЙ



214433
ЖЕЛТЫЙ



214434
ЗЕЛЕНый



214435
ГОЛУБОЙ



214439
СЕРЫЙ

артикул	H	D	a	источник света
214430	100	60	40	HP16 Gu10 max 50W
214431	100	60	40	HP16 Gu10 max 50W
214432	100	60	40	HP16 Gu10 max 50W
214433	100	60	40	HP16 Gu10 max 50W
214434	100	60	40	HP16 Gu10 max 50W
214435	100	60	40	HP16 Gu10 max 50W
214436	100	60	40	HP16 Gu10 max 50W
214437	100	60	40	HP16 Gu10 max 50W
214438	100	60	40	HP16 Gu10 max 50W
214439	100	60	40	HP16 Gu10 max 50W
214440	100	60	40	HP16 Gu10 max 50W



214866
БЕЛЫЙ



214867
ЧЕРНЫЙ

артикул	H	L	W	a	источник света
214866	100	170	60	145	HP16 Gu10 max 50W
214867	100	170	60	145	HP16 Gu10 max 50W

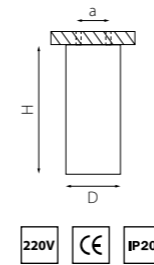
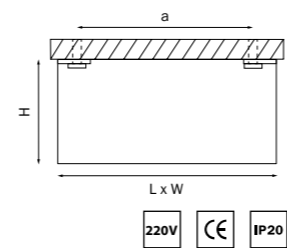

КОМПЛЕКТЫ RULLO Ø 60MM



R436436 БЕЛЫЙ
R437437 ЧЕРНЫЙ
R436437 БЕЛЫЙ ЧЕРНЫЙ
R437436 ЧЕРНЫЙ БЕЛЫЙ

артикул	H	L	W	a	источник света
R436436	150	90	65	40	HP16 Gu10 max 50W
R436437	150	90	65	40	HP16 Gu10 max 50W
R437436	150	90	65	40	HP16 Gu10 max 50W
R437437	150	90	65	40	HP16 Gu10 max 50W

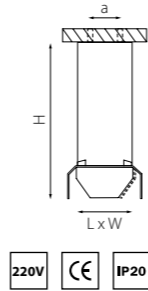

R43636 БЕЛЫЙ
R43232 РОЗОВЫЙ
R43333 ЖЕЛТЫЙ
R43535 ГОЛУБОЙ



R43637 БЕЛЫЙ ЧЕРНЫЙ
R43236 РОЗОВЫЙ БЕЛЫЙ
R43336 ЖЕЛТЫЙ БЕЛЫЙ
R43436 ЗЕЛЕНый БЕЛЫЙ
R43536 ГОЛУБОЙ БЕЛЫЙ

артикул	H	D	a	источник света
R43232	159	60	40	HP16 Gu10 max 50W
R43236	159	60	40	HP16 Gu10 max 50W
R43333	159	60	40	HP16 Gu10 max 50W
R43336	159	60	40	HP16 Gu10 max 50W
R43436	159	60	40	HP16 Gu10 max 50W
R43535	159	60	40	HP16 Gu10 max 50W
R43536	159	60	40	HP16 Gu10 max 50W
R43636	159	60	40	HP16 Gu10 max 50W
R43637	159	60	40	HP16 Gu10 max 50W

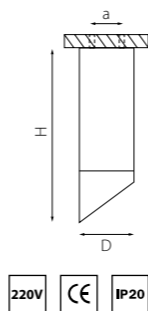

КОМПЛЕКТЫ RULLO Ø 60MM



R43737 ЧЕРНЫЙ
R43030 МЕДЬ
R431431 БРОНЗА



R43736 ЧЕРНЫЙ БЕЛЫЙ
R437130 ЧЕРНЫЙ МЕДЬ
R437131 ЧЕРНЫЙ БРОНЗА
R437140 ЧЕРНЫЙ ЗОЛОТО



R43037 МЕДЬ ЧЕРНЫЙ
R43137 БРОНЗА ЧЕРНЫЙ
R44037 ЗОЛОТО ЧЕРНЫЙ

артикул	H	D	a	источник света
R43030	159	60	40	HP16 Gu10 max 50W
R43037	159	60	40	HP16 Gu10 max 50W
R43137	159	60	40	HP16 Gu10 max 50W
R431431	159	60	40	HP16 Gu10 max 50W
R437130	159	60	40	HP16 Gu10 max 50W
R437131	159	60	40	HP16 Gu10 max 50W
R437140	159	60	40	HP16 Gu10 max 50W
R43736	159	60	40	HP16 Gu10 max 50W
R43737	159	60	40	HP16 Gu10 max 50W
R44037	159	60	40	HP16 Gu10 max 50W

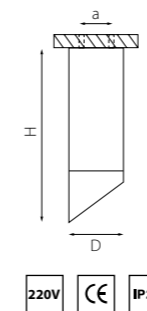

КОМПЛЕКТЫ RULLO Ø 60MM



артикул	H	D	a	источник света
R4363437	115	60	40	HP16 Gu10 max 50W
R4373436	115	60	40	HP16 Gu10 max 50W
R43740	115	60	40	HP16 Gu10 max 50W
R437430	115	60	40	HP16 Gu10 max 50W
R437431	115	60	40	HP16 Gu10 max 50W
R440437	115	60	40	HP16 Gu10 max 50W

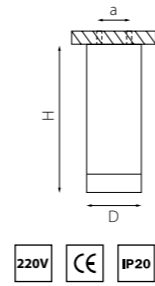

КОМПЛЕКТЫ RULLO Ø 60MM



артикул	H	D	a	источник света
R43631	135	60	40	HP16 Gu10 max 50W
R43031	135	60	40	HP16 Gu10 max 50W
R43131	135	60	40	HP16 Gu10 max 50W
R43231	135	60	40	HP16 Gu10 max 50W
R43331	135	60	40	HP16 Gu10 max 50W
R43431	135	60	40	HP16 Gu10 max 50W
R43531	135	60	40	HP16 Gu10 max 50W
R43731	135	60	40	HP16 Gu10 max 50W
R44031	135	60	40	HP16 Gu10 max 50W

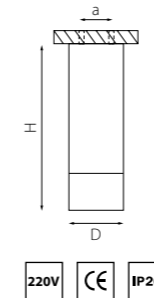
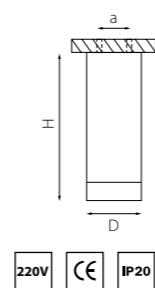

артикул	H	D	a	источник света
R43630	116	60	40	HP16 Gu10 max 50W
R430430	116	60	40	HP16 Gu10 max 50W
R431430	116	60	40	HP16 Gu10 max 50W
R43230	116	60	40	HP16 Gu10 max 50W
R43330	116	60	40	HP16 Gu10 max 50W
R43430	116	60	40	HP16 Gu10 max 50W
R43530	116	60	40	HP16 Gu10 max 50W
R43730	116	60	40	HP16 Gu10 max 50W
R44030	116	60	40	HP16 Gu10 max 50W

КОМПЛЕКТЫ RULLO Ø 60MM



RB436
БЕЛЫЙ



RB437
ЧЕРНЫЙ



RB430
ЧЕРНЫЙ
МЕДЬ



RB431
ЧЕРНЫЙ
БРОНЗА



RB440
ЧЕРНЫЙ
ЗОЛОТО



RB4401
ЗОЛОТО



RB432
БЕЛЫЙ
РОЗОВЫЙ



RB433
БЕЛЫЙ
ЖЕЛТЫЙ



RB434
БЕЛЫЙ
ЗЕЛЕНый



RB435
БЕЛЫЙ
ГОЛУБОЙ

артикул	H	D	a	ИСТОЧНИК СВЕТА
RB436	186	60	40	HP16 Gu10 max 50W
RB430	186	60	40	HP16 Gu10 max 50W
RB431	186	60	40	HP16 Gu10 max 50W
RB432	186	60	40	HP16 Gu10 max 50W
RB433	186	60	40	HP16 Gu10 max 50W
RB434	186	60	40	HP16 Gu10 max 50W
RB435	186	60	40	HP16 Gu10 max 50W
RB437	186	60	40	HP16 Gu10 max 50W
RB440	186	60	40	HP16 Gu10 max 50W
RB4401	186	60	40	HP16 Gu10 max 50W

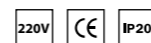
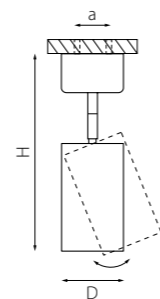

КОМПЛЕКТЫ RULLO Ø 60MM



RB43636
БЕЛЫЙ



RB43737
ЧЕРНЫЙ



RB43637
БЕЛЫЙ
ЧЕРНЫЙ



RB43736
ЧЕРНЫЙ
БЕЛЫЙ



RB437130
ЧЕРНЫЙ
МЕДЬ



RB437131
ЧЕРНЫЙ
БРОНЗА



RB437140
ЧЕРНЫЙ
ЗОЛОТО

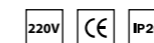
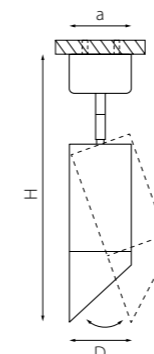

артикул	H	D	a	ИСТОЧНИК СВЕТА
RB43636	245	60	40	HP16 Gu10 max 50W
RB43637	245	60	40	HP16 Gu10 max 50W
RB437130	245	60	40	HP16 Gu10 max 50W
RB437131	245	60	40	HP16 Gu10 max 50W
RB437140	245	60	40	HP16 Gu10 max 50W
RB43736	245	60	40	HP16 Gu10 max 50W
RB43737	245	60	40	HP16 Gu10 max 50W

КОМПЛЕКТЫ RULLO Ø 60MM



RB436436 БЕЛЫЙ
 RB437437 ЧЕРНЫЙ
 RB436437 БЕЛЫЙ ЧЕРНЫЙ
 RB437436 ЧЕРНЫЙ БЕЛЫЙ

артикул	H	L	W	a	источник света
RB436436	236	90	65	40	HP16 Gu10 max 50W
RB436437	236	90	65	40	HP16 Gu10 max 50W
RB437436	236	90	65	40	HP16 Gu10 max 50W
RB437437	236	90	65	40	HP16 Gu10 max 50W

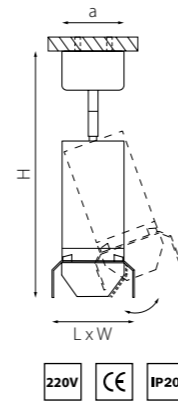

RB4363437 БЕЛЫЙ ЧЕРНЫЙ
 RB4373436 ЧЕРНЫЙ БЕЛЫЙ
 RB440437 ЗОЛОТО ЧЕРНЫЙ



RB43740 ЧЕРНЫЙ ЗОЛОТО
 RB437430 ЧЕРНЫЙ МЕДЬ
 RB437431 ЧЕРНЫЙ БРОНЗА

артикул	H	D	a	источник света
RB4363437	201	60	40	HP16 Gu10 max 50W
RB4373436	201	60	40	HP16 Gu10 max 50W
RB43740	201	60	40	HP16 Gu10 max 50W
RB437430	201	60	40	HP16 Gu10 max 50W
RB437431	201	60	40	HP16 Gu10 max 50W
RB440437	201	60	40	HP16 Gu10 max 50W

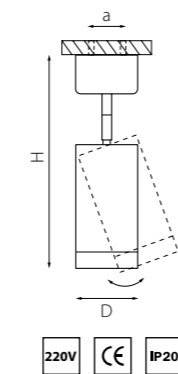

КОМПЛЕКТЫ RULLO Ø 60MM



RB43630 БЕЛЫЙ
 RB43730 ЧЕРНЫЙ



RB430430 ЧЕРНЫЙ МЕДЬ
 RB431430 ЧЕРНЫЙ БРОНЗА
 RB44030 ЧЕРНЫЙ ЗОЛОТО
 RB4401030 ЗОЛОТО



RB43230 БЕЛЫЙ РОЗОВЫЙ
 RB43330 БЕЛЫЙ ЖЕЛТЫЙ
 RB43430 БЕЛЫЙ ЗЕЛЕНый
 RB43530 БЕЛЫЙ ГОЛУБОЙ

артикул	H	D	a	источник света
RB43630	202	60	40	HP16 Gu10 max 50W
RB430430	202	60	40	HP16 Gu10 max 50W
RB431430	202	60	40	HP16 Gu10 max 50W
RB43230	202	60	40	HP16 Gu10 max 50W
RB43330	202	60	40	HP16 Gu10 max 50W
RB43430	202	60	40	HP16 Gu10 max 50W
RB43530	202	60	40	HP16 Gu10 max 50W
RB43730	202	60	40	HP16 Gu10 max 50W
RB4401030	202	60	40	HP16 Gu10 max 50W
RB44030	202	60	40	HP16 Gu10 max 50W

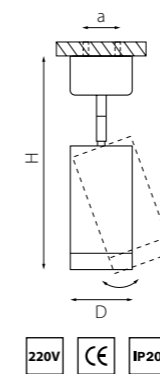

КОМПЛЕКТЫ RULLO Ø 60MM



RB43631
БЕЛЫЙ



RB43731
ЧЕРНЫЙ



RB43031
ЧЕРНЫЙ
МЕДЬ



RB43131
ЧЕРНЫЙ
БРОНЗА



RB44031
ЧЕРНЫЙ
ЗОЛОТО



RB4401031
ЗОЛОТО



RB43231
БЕЛЫЙ
РОЗОВЫЙ



RB43331
БЕЛЫЙ
ЖЕЛТЫЙ



RB43431
БЕЛЫЙ
ЗЕЛЕНый



RB43531
БЕЛЫЙ
ГОЛУБОЙ

артикул	H	D	a	источник света
RB43631	221	60	40	HP16 Gu10 max 50W
RB43031	221	60	40	HP16 Gu10 max 50W
RB43131	221	60	40	HP16 Gu10 max 50W
RB43231	221	60	40	HP16 Gu10 max 50W
RB43331	221	60	40	HP16 Gu10 max 50W
RB43431	221	60	40	HP16 Gu10 max 50W
RB43531	221	60	40	HP16 Gu10 max 50W
RB43731	221	60	40	HP16 Gu10 max 50W
RB4401031	221	60	40	HP16 Gu10 max 50W
RB44031	221	60	40	HP16 Gu10 max 50W

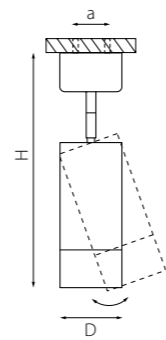

220V CE IP20

КОМПЛЕКТЫ RULLO Ø 60MM



214486
БЕЛЫЙ



214487
ЧЕРНЫЙ

артикул	H	D	a	источник света
214486	150	60	40	HP16 Gu10 max 50W
214487	150	60	40	HP16 Gu10 max 50W

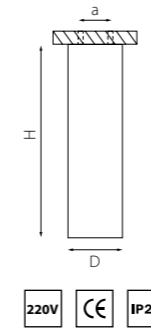

220V CE IP20



R48630
БЕЛЫЙ



R48730
ЧЕРНЫЙ

артикул	H	D	a	источник света
R48630	166	60	40	HP16 Gu10 max 50W
R48730	166	60	40	HP16 Gu10 max 50W

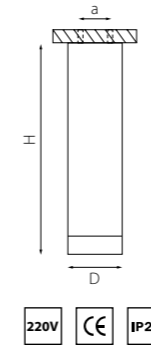

220V CE IP20



R48631
БЕЛЫЙ



R48731
ЧЕРНЫЙ

артикул	H	D	a	источник света
R48631	185	60	40	HP16 Gu10 max 50W
R48731	185	60	40	HP16 Gu10 max 50W

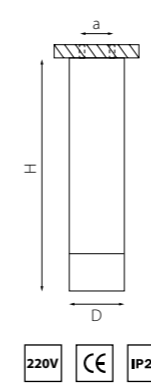

220V CE IP20



R486436
БЕЛЫЙ



R48731
ЧЕРНЫЙ



R486437
БЕЛЫЙ
ЧЕРНЫЙ



R487436
ЧЕРНЫЙ
БЕЛЫЙ

артикул	H	L	W	a	источник света
R486436	200	90	65	40	HP16 Gu10 max 50W
R486437	200	90	65	40	HP16 Gu10 max 50W
R487436	200	90	65	40	HP16 Gu10 max 50W
R487437	200	90	65	40	HP16 Gu10 max 50W

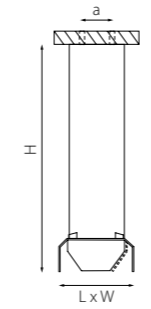

220V CE IP20

КОМПЛЕКТЫ RULLO Ø 60MM



R4863437
БЕЛЫЙ
ЧЕРНЫЙ

R487430
ЧЕРНЫЙ
МЕДЬ

R48740
ЧЕРНЫЙ
ЗОЛОТО

R4873436
ЧЕРНЫЙ
БЕЛЫЙ

R487431
ЧЕРНЫЙ
БРОНЗА

артикул	H	D	a	источник света
R4863437	165	60	40	HP16 Gu10 max 50W
R4873436	165	60	40	HP16 Gu10 max 50W
R48740	165	60	40	HP16 Gu10 max 50W
R487430	165	60	40	HP16 Gu10 max 50W
R487431	165	60	40	HP16 Gu10 max 50W

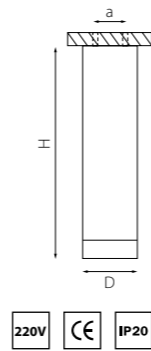

R48636
БЕЛЫЙ

R48737
ЧЕРНЫЙ

R48637
БЕЛЫЙ
ЧЕРНЫЙ

R487130
ЧЕРНЫЙ
МЕДЬ

R487140
ЧЕРНЫЙ
ЗОЛОТО

R48736
ЧЕРНЫЙ
БЕЛЫЙ

R487131
ЧЕРНЫЙ
БРОНЗА

артикул	H	D	a	источник света
R48636	209	60	40	HP16 Gu10 max 50W
R48637	209	60	40	HP16 Gu10 max 50W
R487130	209	60	40	HP16 Gu10 max 50W
R487131	209	60	40	HP16 Gu10 max 50W
R487140	209	60	40	HP16 Gu10 max 50W
R48736	209	60	40	HP16 Gu10 max 50W
R48737	209	60	40	HP16 Gu10 max 50W

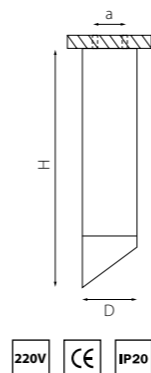

КОМПЛЕКТЫ RULLO Ø 60MM



214496
БЕЛЫЙ

214497
ЧЕРНЫЙ

артикул	H	D	a	источник света
214496	250	60	40	HP16 Gu10 max 50W
214497	250	60	40	HP16 Gu10 max 50W

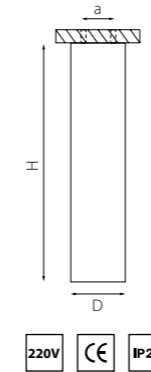

R49630
БЕЛЫЙ

R49730
ЧЕРНЫЙ

артикул	H	D	a	источник света
R49630	266	60	40	HP16 Gu10 max 50W
R49730	266	60	40	HP16 Gu10 max 50W

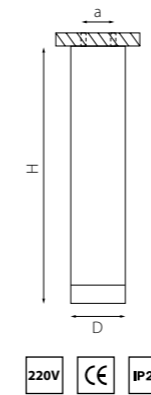

R49631
БЕЛЫЙ

R49731
ЧЕРНЫЙ

артикул	H	D	a	источник света
R49631	285	60	40	HP16 Gu10 max 50W
R49731	285	60	40	HP16 Gu10 max 50W

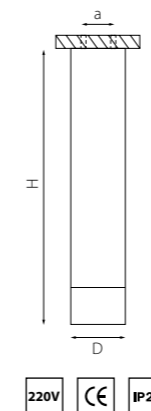

КОМПЛЕКТЫ RULLO Ø 60MM



R496436 БЕЛЫЙ
 R4973436 ЧЕРНЫЙ
 R496437 БЕЛЫЙ ЧЕРНЫЙ
 R497436 ЧЕРНЫЙ БЕЛЫЙ

артикул	H	L	W	a	источник света
R496436	300	90	65	40	HP16 Gu10 max 50W
R496437	300	90	65	40	HP16 Gu10 max 50W
R497436	300	90	65	40	HP16 Gu10 max 50W
R497437	300	90	65	40	HP16 Gu10 max 50W

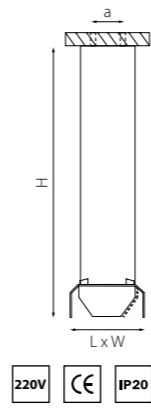

КОМПЛЕКТЫ RULLO Ø 60MM



R49636 БЕЛЫЙ
 R49737 ЧЕРНЫЙ
 R49637 БЕЛЫЙ ЧЕРНЫЙ
 R49736 ЧЕРНЫЙ БЕЛЫЙ



R497130 ЧЕРНЫЙ МЕДЬ
 R497131 ЧЕРНЫЙ БРОНЗА
 R497140 ЧЕРНЫЙ ЗОЛОТО



R4963437 БЕЛЫЙ ЧЕРНЫЙ
 R4973436 ЧЕРНЫЙ БЕЛЫЙ
 R497430 ЧЕРНЫЙ МЕДЬ
 R497431 ЧЕРНЫЙ БРОНЗА
 R49740 ЧЕРНЫЙ ЗОЛОТО

артикул	H	D	a	источник света
R4963437	265	60	40	HP16 Gu10 max 50W
R4973436	265	60	40	HP16 Gu10 max 50W
R49740	265	60	40	HP16 Gu10 max 50W
R497430	265	60	40	HP16 Gu10 max 50W
R497431	265	60	40	HP16 Gu10 max 50W

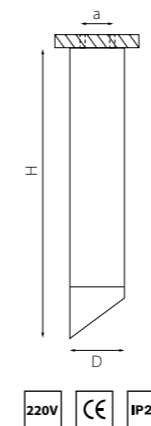
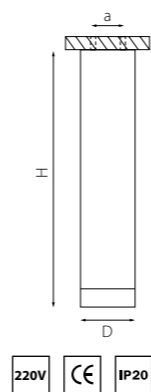

артикул	H	D	a	источник света
R49636	309	60	40	HP16 Gu10 max 50W
R49637	309	60	40	HP16 Gu10 max 50W
R497130	309	60	40	HP16 Gu10 max 50W
R497131	309	60	40	HP16 Gu10 max 50W
R497140	309	60	40	HP16 Gu10 max 50W
R49736	309	60	40	HP16 Gu10 max 50W
R49737	309	60	40	HP16 Gu10 max 50W

КОМПЛЕКТЫ RULLO Ø 80MM



артикул	H	D	a	источник света
213486	71	80	58	GX 53 max 15W
213487	71	80	58	GX 53 max 15W
213490	71	80	58	GX 53 max 15W

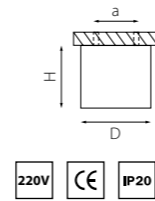

КОМПЛЕКТЫ RULLO Ø 80MM



артикул	H	D	a	источник света
R34863487	86	80	58	GX 53 max 15W
R34873486	86	80	58	GX 53 max 15W
R348790	86	80	58	GX 53 max 15W
R34903487	86	80	58	GX 53 max 15W

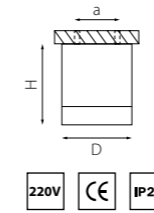

артикул	H	D	a	источник света
R348680	91	80	58	GX 53 max 15W
R348780	91	80	58	GX 53 max 15W
R349080	91	80	58	GX 53 max 15W

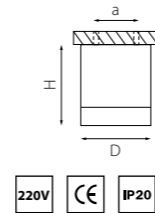

артикул	H	D	a	источник света
R348686	139	80	58	GX 53 max 15W
R348787	139	80	58	GX 53 max 15W
R348687	139	80	58	GX 53 max 15W
R348786	139	80	58	GX 53 max 15W
R34871490	139	80	58	GX 53 max 15W
R349087	139	80	58	GX 53 max 15W

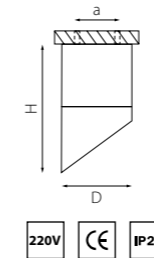

артикул	H	D	a	источник света
R348681	111	80	58	GX 53 max 15W
R348781	111	80	58	GX 53 max 15W
R349081	111	80	58	GX 53 max 15W

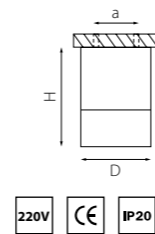

артикул	H	L	W	a	источник света
R3486486	133	110	90	58	GX 53 max 15W
R3487487	133	110	90	58	GX 53 max 15W
R3486487	133	110	90	58	GX 53 max 15W
R3487486	133	110	90	58	GX 53 max 15W
R3490487	133	110	90	58	GX 53 max 15W

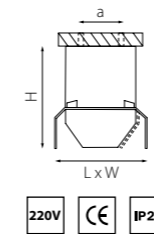

КОМПЛЕКТЫ RULLO Ø 80MM



216486
БЕЛЫЙ



216487
ЧЕРНЫЙ

артикул	H	D	a	источник света
216486	150	80	58	HP16 Gu10 max 50W
216487	150	80	58	HP16 Gu10 max 50W

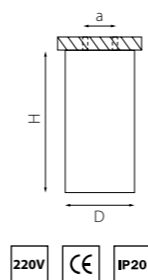

R648680
БЕЛЫЙ



R648780
ЧЕРНЫЙ

артикул	H	D	a	источник света
R648680	170	80	58	HP16 Gu10 max 50W
R648780	170	80	58	HP16 Gu10 max 50W

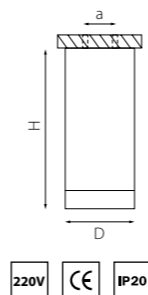

R648681
БЕЛЫЙ



R648781
ЧЕРНЫЙ

артикул	H	D	a	источник света
R648681	190	80	58	HP16 Gu10 max 50W
R648781	190	80	58	HP16 Gu10 max 50W

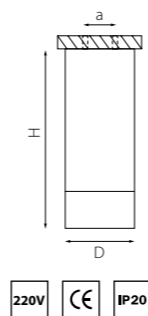

КОМПЛЕКТЫ RULLO Ø 80MM



R6486486
БЕЛЫЙ



R6487487
ЧЕРНЫЙ



R6486487
БЕЛЫЙ
ЧЕРНЫЙ



R6487486
ЧЕРНЫЙ
БЕЛЫЙ

артикул	H	L	W	a	источник света
R6486486	212	110	90	58	HP16 Gu10 max 50W
R6486487	212	110	90	58	HP16 Gu10 max 50W
R6487486	212	110	90	58	HP16 Gu10 max 50W
R6487487	212	110	90	58	HP16 Gu10 max 50W

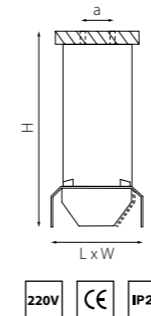

КОМПЛЕКТЫ RULLO Ø 80MM



R64863487
БЕЛЫЙ
ЧЕРНЫЙ

R64873486
ЧЕРНЫЙ
БЕЛЫЙ

R6487490
ЧЕРНЫЙ
ЗОЛОТО

артикул	H	D	a	источник света
R64863487	165	80	58	HP16 Gu10 max 50W
R64873486	165	80	58	HP16 Gu10 max 50W
R6487490	165	80	58	HP16 Gu10 max 50W

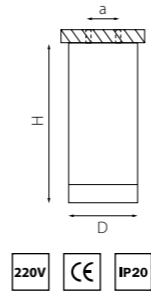

КОМПЛЕКТЫ RULLO Ø 80MM



216496
БЕЛЫЙ

216497
ЧЕРНЫЙ

артикул	H	D	a	источник света
216496	250	80	58	HP16 Gu10 max 50W
216497	250	80	58	HP16 Gu10 max 50W

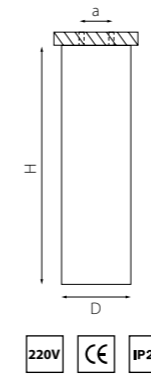

R648686
БЕЛЫЙ

R648787
ЧЕРНЫЙ



R648687
БЕЛЫЙ
ЧЕРНЫЙ

R648786
ЧЕРНЫЙ
БЕЛЫЙ

R64871490
ЧЕРНЫЙ
ЗОЛОТО

артикул	H	D	a	источник света
R648686	209	80	58	HP16 Gu10 max 50W
R648687	209	80	58	HP16 Gu10 max 50W
R648787	209	80	58	HP16 Gu10 max 50W
R648786	209	80	58	HP16 Gu10 max 50W
R64871490	209	80	58	HP16 Gu10 max 50W

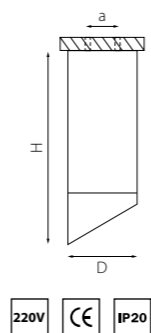

R649680
БЕЛЫЙ

R649780
ЧЕРНЫЙ

артикул	H	D	a	источник света
R649680	270	80	58	HP16 Gu10 max 50W
R649780	270	80	58	HP16 Gu10 max 50W

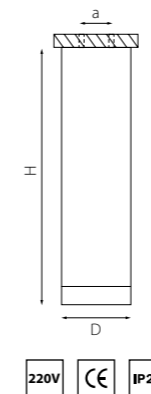

КОМПЛЕКТЫ RULLO Ø 80MM



R649681
БЕЛЫЙ

R649781
ЧЕРНЫЙ

артикул	H	D	a	источник света
R649681	290	80	58	HP16 Gu10 max 50W
R649781	290	80	58	HP16 Gu10 max 50W

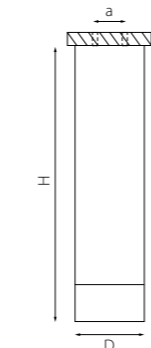

КОМПЛЕКТЫ RULLO Ø 80MM



R6496486
БЕЛЫЙ

R649787
ЧЕРНЫЙ

R6496487
БЕЛЫЙ
ЧЕРНЫЙ

R6497486
ЧЕРНЫЙ
БЕЛЫЙ

артикул	H	L	W	a	источник света
R6496486	312	110	90	58	HP16 Gu10 max 50W
R6496487	312	110	90	58	HP16 Gu10 max 50W
R6497486	312	110	90	58	HP16 Gu10 max 50W
R6497487	312	110	90	58	HP16 Gu10 max 50W

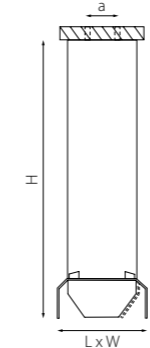

R64963487
БЕЛЫЙ
ЧЕРНЫЙ

R64973486
ЧЕРНЫЙ
БЕЛЫЙ

R6497490
ЧЕРНЫЙ
ЗОЛОТО

артикул	H	D	a	источник света
R64963487	265	80	58	HP16 Gu10 max 50W
R64973486	265	80	58	HP16 Gu10 max 50W
R6497490	265	80	58	HP16 Gu10 max 50W

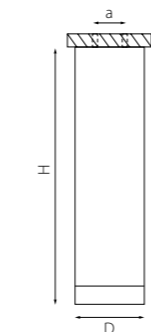

R649686
БЕЛЫЙ

R649787
ЧЕРНЫЙ

R649687
БЕЛЫЙ
ЧЕРНЫЙ

R649786
ЧЕРНЫЙ
БЕЛЫЙ

R64971490
ЧЕРНЫЙ
ЗОЛОТО

артикул	H	D	a	источник света
R649686	309	80	58	HP16 Gu10 max 50W
R649787	309	80	58	HP16 Gu10 max 50W
R649687	309	80	58	HP16 Gu10 max 50W
R649786	309	80	58	HP16 Gu10 max 50W
R64971490	309	80	58	HP16 Gu10 max 50W

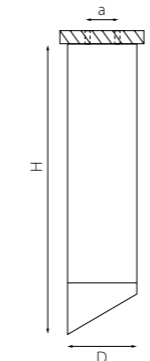

КВАДРАТНЫЕ RULLO 60X60MM



артикул	H	L	W	a	источник света
216336	100	60	60	42	HP16 Gu10 max 50W
216337	100	60	60	42	HP16 Gu10 max 50W
216386	150	60	60	42	HP16 Gu10 max 50W
216387	150	60	60	42	HP16 Gu10 max 50W
216396	250	60	60	42	HP16 Gu10 max 50W
216397	250	60	60	42	HP16 Gu10 max 50W

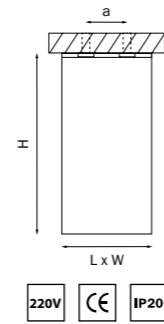

КВАДРАТНЫЕ RULLO 80X80MM



артикул	H	L	W	a	источник света
216586	150	80	80	60	HP16 Gu10 max 50W
216587	150	80	80	60	HP16 Gu10 max 50W
216596	250	80	80	60	HP16 Gu10 max 50W
216597	250	80	80	60	HP16 Gu10 max 50W

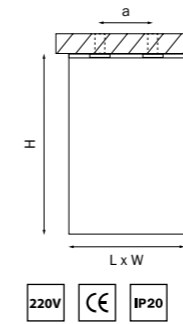

КОМПЛЕКТЫ КВАДРАТНЫХ RULLO 60X60MM



артикул	H	L	W	a	источник света
RB336	186	60	60	40	HP16 Gu10 max 50W
RB337	186	60	60	40	HP16 Gu10 max 50W

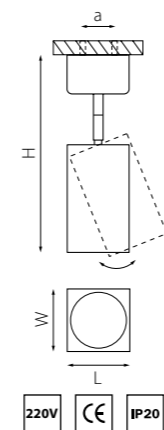

КОМПЛЕКТЫ КВАДРАТНЫХ RULLO 80X80MM



артикул	H	L	W	a	источник света
RB6586	236	80	80	40	HP16 Gu10 max 50W
RB6587	236	80	80	40	HP16 Gu10 max 50W

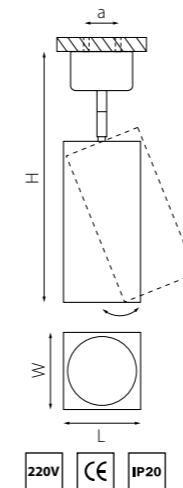

ILLUMO

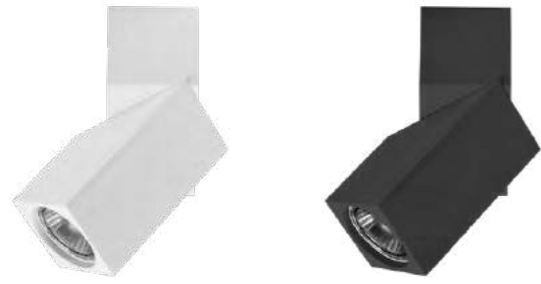

051056
БЕЛЫЙ

051057
ЧЕРНЫЙ

артикул	H	L	W	a	источник света
051056	180	60	60	35	HP16 GU10 max 50W
051057	180	60	60	35	HP16 GU10 max 50W

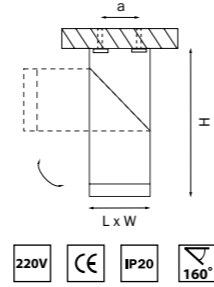

Универсальное
использование

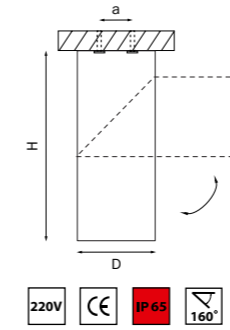

ILLUMO F



051016
БЕЛЫЙ

051017
ЧЕРНЫЙ

артикул	H	D	a	источник света
051016	157	60	35	HP16 GU10 max 50W
051017	157	60	35	HP16 GU10 max 50W

ILLUMO X1

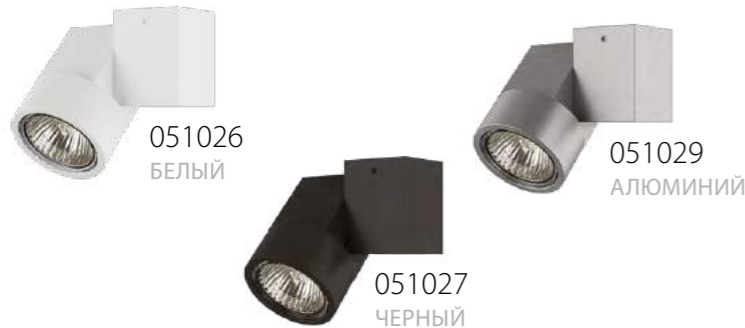

051026
БЕЛЫЙ

051029
АЛЮМИНИЙ

051027
ЧЕРНЫЙ

артикул	H	L	W	a	источник света
051026	95	57	94	23	HP16 GU10 max 50W
051027	95	57	94	23	HP16 GU10 max 50W
051029	95	57	94	23	HP16 GU10 max 50W

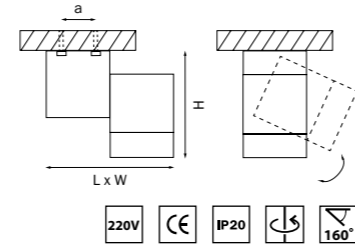

Универсальное
использование

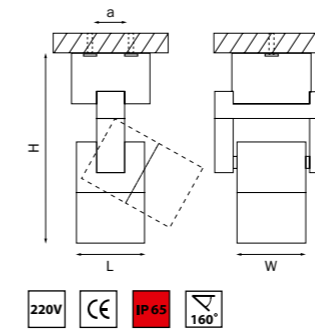

ILLUMO L1



051046
БЕЛЫЙ

051047
ЧЕРНЫЙ

артикул	H	L	W	a	источник света
051046	148	56	90	35	HP16 GU10 max 50W
051047	148	56	90	35	HP16 GU10 max 50W

ILLUMO X2



051036
БЕЛЫЙ

051037
ЧЕРНЫЙ

051039
АЛЮМИНИЙ

артикул	H	L	W	a	источник света
051036	120	57	142	23	HP16 GU10 max 50W
051037	120	57	142	23	HP16 GU10 max 50W
051039	120	57	142	23	HP16 GU10 max 50W

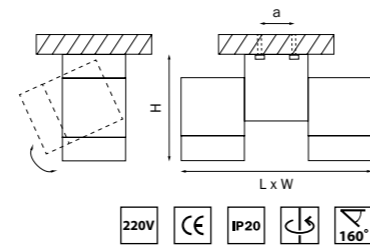

Универсальное
использование

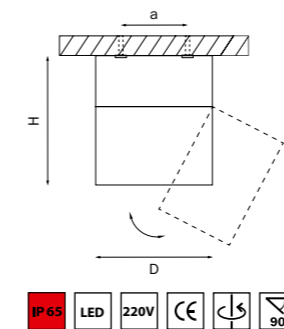

FORTE



381363 3000K ●
381364 4000K ○
БЕЛЫЙ

381393 3000K ●
381394 4000K ○
СЕРЫЙ

артикул	H	D	a	Lm	А	цветовая температура	источник света
381363	135 max 150	126	72	3500	30	3000K ●	LED 35W
381364	135 max 150	126	72	3500	30	4000K ○	LED 35W
381393	135 max 150	126	72	3500	30	3000K ●	LED 35W
381394	135 max 150	126	72	3500	30	4000K ○	LED 35W

BINOCO UNO



051006
БЕЛЫЙ

051007
ЧЕРНЫЙ

артикул	H	D	a	источник света
051006	100	95	53	HP16 GU10 LED 15W
051007	100	95	53	HP16 GU10 LED 15W

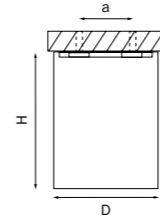

052006
БЕЛЫЙ

052007
ЧЕРНЫЙ

артикул	H	D	a	источник света
052006	85	80	50	HP16 GU10 max 50W
052007	85	80	50	HP16 GU10 max 50W

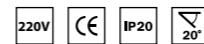
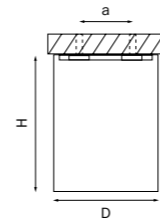

052016
БЕЛЫЙ

052017
ЧЕРНЫЙ

артикул	H	D	a	источник света
052016	125	97	60	HP16 GU10 max 50W
052017	125	97	60	HP16 GU10 max 50W

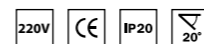
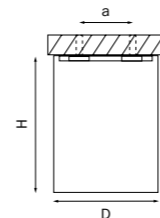

BINOCO DUO



052026
БЕЛЫЙ

052027
ЧЕРНЫЙ

артикул	H	L	W	a	источник света
052026	125	180	97	85	HP16 GU10 max 50W
052027	125	180	97	85	HP16 GU10 max 50W

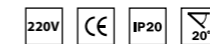
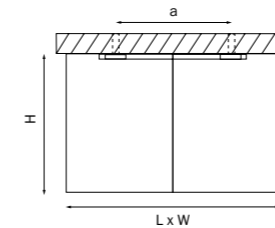

BINOCO



052036
БЕЛЫЙ

052037
ЧЕРНЫЙ

052039
СЕРЫЙ

артикул	H	L	W	a	источник света
052036	120	200	185	105	HP16 GU10 max 50W
052037	120	200	185	105	HP16 GU10 max 50W
052039	120	200	185	105	HP16 GU10 max 50W

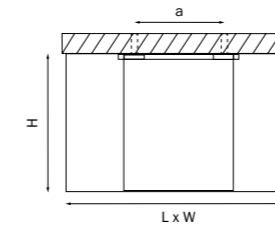

RETTANGO



052066
БЕЛЫЙ



052067
ЧЕРНЫЙ

артикул	H	L	W	a	источник света
052066	100	95	95	53	HP16 GU10 LED 15W
052067	100	95	95	53	HP16 GU10 LED 15W

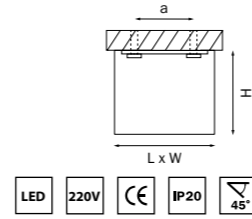

RETTANGO



052076
БЕЛЫЙ



052077
ЧЕРНЫЙ

артикул	H	L	W	a	источник света
052076	127	98	98	70	HP16 GU10 max 50W
052077	127	98	98	70	HP16 GU10 max 50W

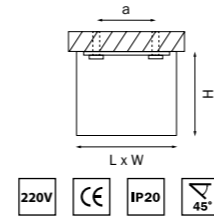

RETTANGO



052086
БЕЛЫЙ



052087
ЧЕРНЫЙ

артикул	H	L	W	a	источник света
052086	127	188	98	70	HP16 GU10 max 50W
052087	127	188	98	70	HP16 GU10 max 50W

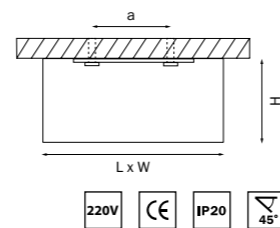

ORBE



051329 3000K ●
СЕРЫЙ

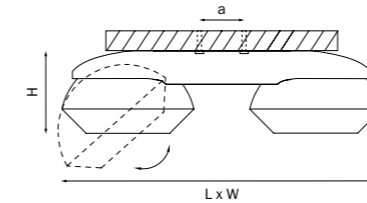

артикул	H	L	W	a	Lm	цветовая температура	источник света
051329	80	310	130	15	2480	3000K ●	LED 2x16W

ORBE



051316 3000K ●
БЕЛЫЙ



051217 4000K ○
051317 3000K ●
ЧЕРНЫЙ



051219 4000K ○
051319 3000K ●
СЕРЫЙ

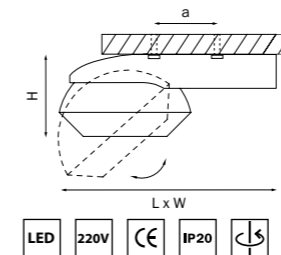

артикул	H	L	W	a	Lm	цветовая температура	источник света
051316	80	200	130	60	1240	3000K ●	LED 15W
051217	80	200	130	60	1240	4000K ○	LED 15W
051317	80	200	130	60	1240	3000K ●	LED 15W
051219	80	200	130	60	1240	4000K ○	LED 15W
051319	80	200	130	60	1240	3000K ●	LED 15W

MONOCCO LED



052116 4000K ○
052316 3000K ●
БЕЛЫЙ

052317 3000K ●
ЧЕРНЫЙ

052319 3000K ●
СЕРЫЙ

артикул	H	L	W	a	Lm	∠	цветовая температура	источник света
052116	90	100	100	80	600	30	4000K ○	LED 10W
052316	90	100	100	80	600	30	3000K ●	LED 10W
052317	90	100	100	80	600	30	3000K ●	LED 10W
052319	90	100	100	80	600	30	3000K ●	LED 10W

Универсальное использование

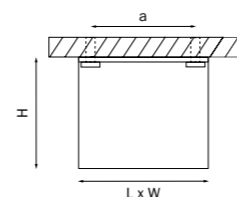

MONOCCO LED



052126 4000K ○
052326 3000K ●
БЕЛЫЙ

052127 4000K ○
052327 3000K ●
ЧЕРНЫЙ

052129 4000K ○
052329 3000K ●
СЕРЫЙ

артикул	H	L	W	a	Lm	∠	цветовая температура	источник света
052126	90	195	100	80	1200	30	4000K ○	LED 2x10W
052326	90	195	100	80	1200	30	3000K ●	LED 2x10W
052127	90	195	100	80	1200	30	4000K ○	LED 2x10W
052327	90	195	100	80	1200	30	3000K ●	LED 2x10W
052129	90	195	100	80	1200	30	4000K ○	LED 2x10W
052329	90	195	100	80	1200	30	3000K ●	LED 2x10W

Универсальное использование

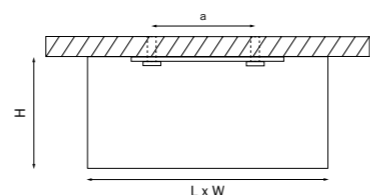

MONOCCO LED



052136 4000K ○
052336 3000K ●
БЕЛЫЙ

052337 3000K ●
ЧЕРНЫЙ

052139 4000K ○
052339 3000K ●
СЕРЫЙ

артикул	H	L	W	a	Lm	∠	цветовая температура	источник света
052136	170	100	100	80	600	30	4000K ○	LED 10W
052336	170	100	100	80	600	30	3000K ●	LED 10W
052337	170	100	100	80	600	30	3000K ●	LED 10W
052139	170	100	100	80	600	30	4000K ○	LED 10W
052339	170	100	100	80	600	30	3000K ●	LED 10W

Универсальное использование

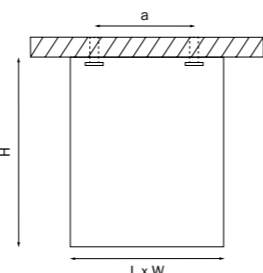

SNODO



055163 3000K ●
БЕЛЫЙ

055173 3000K ●
ЧЕРНЫЙ

артикул	H	L	W	a	Lm	∠	цветовая температура	источник света
055163	55	157	100	75	980	23	3000K ●	LED 10W
055173	55	157	100	75	980	23	3000K ●	LED 10W

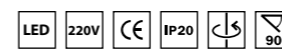
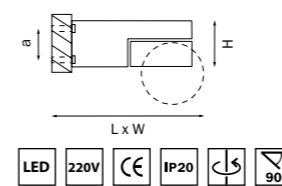

SNODO



055373 3000K ●
ЧЕРНЫЙ

артикул	H	L	W	a	Lm	∠	цветовая температура	источник света
055373	160	100	105	90	1960	23	3000K ●	LED 2x10W

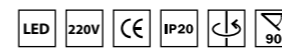
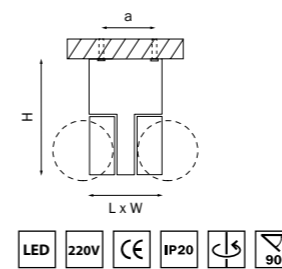

MOBILED*



003350 3000K ●
003450 4000K ○
БЕЛЫЙ

003351 3000K ●
003451 4000K ○
ЗЕЛЕНАЯ БРОНЗА

003352 3000K ●
ЗОЛОТО

003353 3000K ●
003453 4000K ○
СЕРЫЙ

003354 3000K ●
003454 4000K ○
ХРОМ

003355 3000K ●
003455 4000K ○
НИКЕЛЬ

артикул	H	D	a	Lm	∠	цветовая температура	источники света
003350	25	70	45	270	90	3000K ●	LED 3,5W
003450	25	70	45	270	90	4000K ○	LED 3,5W
003351	25	70	45	270	90	3000K ●	LED 3,5W
003451	25	70	45	270	90	4000K ○	LED 3,5W
003352	25	70	45	270	90	3000K ●	LED 3,5W
003354	25	70	45	270	90	3000K ●	LED 3,5W
003454	25	70	45	270	90	4000K ○	LED 3,5W
003355	25	70	45	270	90	3000K ●	LED 3,5W
003455	25	70	45	270	90	4000K ○	LED 3,5W

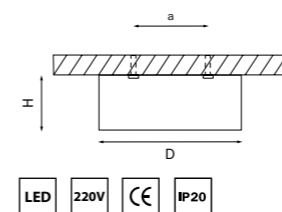

* Возможно использовать как накладной и как встраиваемый

QUADRO



211479 3000K ●
СЕРЫЙ

артикул	H	L	W	a	Lm	цветовая температура	источник света
211479	110	100	100	50	960	3000K ●	LED 12W

Универсальное использование

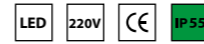
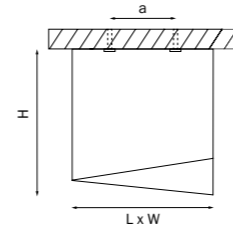

ZOLLA



380163 3000K ●
380164 4000K ○
БЕЛЫЙ



380173 3000K ●
380174 4000K ○
ЧЕРНЫЙ

артикул	H	D	a	Lm	цветовая температура	источник света
380163	55	100	60	640	3000K ●	LED 8W
380164	55	100	60	640	4000K ○	LED 8W
380173	55	100	60	640	3000K ●	LED 8W
380174	55	100	60	640	4000K ○	LED 8W

Универсальное использование

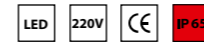
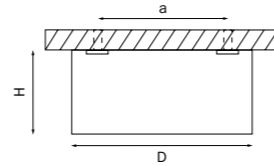

ZOLLA

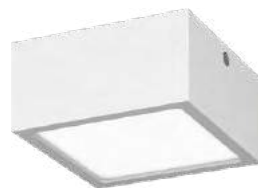

380263 3000K ●
380264 4000K ○
БЕЛЫЙ



380273 3000K ●
380274 4000K ○
ЧЕРНЫЙ

артикул	H	L	W	a	Lm	цветовая температура	источник света
380263	55	100	100	90	640	3000K ●	LED 8W
380264	55	100	100	90	640	4000K ○	LED 8W
380273	55	110	110	90	640	3000K ●	LED 8W
380274	55	110	110	90	640	4000K ○	LED 8W

Универсальное использование

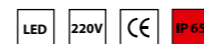
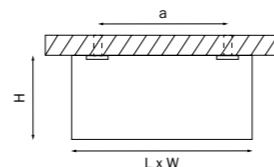

ZOLLA



211911 3000K ●
213911 4000K ○
ЗЕЛЕНАЯ БРОНЗА



211916 3000K ●
213916 4000K ○
БЕЛЫЙ



211917 3000K ●
213917 4000K ○
ЧЕРНЫЙ

артикул	H	D	a	Lm	цветовая температура	источник света
211911	55	100	77	780	3000K ●	LED 10W
213911	55	100	77	780	4000K ○	LED 10W
211916	55	100	77	780	3000K ●	LED 10W
213916	55	100	77	780	4000K ○	LED 10W
211917	55	100	77	780	3000K ●	LED 10W
213917	55	100	77	780	4000K ○	LED 10W

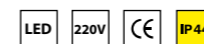
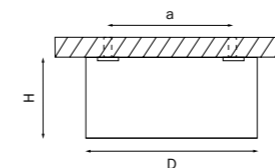

ZOLLA



213921 4000K ○
ЗЕЛЕНАЯ БРОНЗА



211926 3000K ●
213926 4000K ○
БЕЛЫЙ



211927 3000K ●
213927 4000K ○
ЧЕРНЫЙ

артикул	H	L	W	a	Lm	цветовая температура	источник света
213921	55	100	100	77	780	4000K ○	LED 10W
211926	55	100	100	77	780	3000K ●	LED 10W
213926	55	100	100	77	780	4000K ○	LED 10W
211927	55	100	100	77	780	3000K ●	LED 10W
213927	55	100	100	77	780	4000K ○	LED 10W

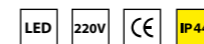
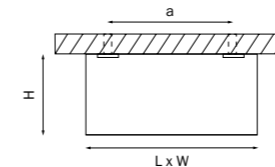

MONOCCO



212516
БЕЛЫЙ



212517
ЧЕРНЫЙ

артикул	H	L	W	a	источник света
212516	90	100	100	80	HP16 GU10 max 50W
212517	90	100	100	80	HP16 GU10 max 50W

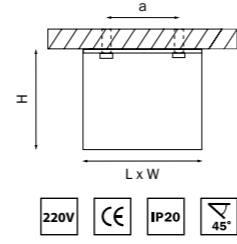

MONOCCO



212616
БЕЛЫЙ



212617
ЧЕРНЫЙ



212619
СЕРЫЙ

артикул	H	L	W	a	источник света
212616	90	148	148	90	AR111 max 50W
212617	90	148	148	90	AR111 max 50W
212619	90	148	148	90	AR111 max 50W

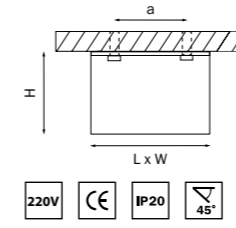

MONOCCO



212526
БЕЛЫЙ



212527
ЧЕРНЫЙ

артикул	H	L	W	a	источник света
212526	90	195	100	80	HP16 GU10 max 50W
212527	90	195	100	80	HP16 GU10 max 50W

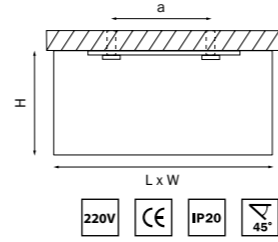

MONOCCO



212626
БЕЛЫЙ



212627
ЧЕРНЫЙ



212629
СЕРЫЙ

артикул	H	L	W	a	источник света
212626	90	286	148	210	AR111 max 50W
212627	90	286	148	210	AR111 max 50W
212629	90	286	148	210	AR111 max 50W

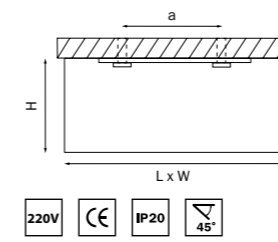

MONOCCO



212536
БЕЛЫЙ



212537
ЧЕРНЫЙ



212539
СЕРЫЙ

артикул	H	L	W	a	источник света
212536	170	100	100	80	HP16 GU10 max 50W
212537	170	100	100	80	HP16 GU10 max 50W
212539	170	100	100	80	HP16 GU10 max 50W

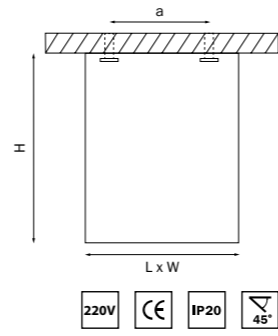

MONOCCO



212636
БЕЛЫЙ



212639
СЕРЫЙ

артикул	H	L	W	a	источник света
212636	200	148	148	90	AR111 max 50W
212639	200	148	148	90	AR111 max 50W

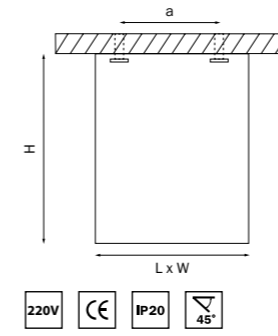

FORTE



213816 3000K ●
214816 4000K ○
БЕЛЫЙ



213817 3000K ●
214817 4000K ○
ЧЕРНЫЙ



213830 3000K ●
214830 4000K ○
БЕЛЫЙ



213837 3000K ●
214837 4000K ○
ЧЕРНЫЙ



214839 4000K ○
СЕРЫЙ



213850 3000K ●
214850 4000K ○
БЕЛЫЙ



213857 3000K ●
214857 4000K ○
ЧЕРНЫЙ



213859 3000K ●
214859 4000K ○
СЕРЫЙ

артикул	H	D	a	Lm		цветовая температура	источник света
213816	85 max 120	80	45	1400	30	3000K ●	LED 15W
214816	85 max 120	80	45	1400	30	4000K ○	LED 15W
213817	85 max 120	80	45	1400	30	3000K ●	LED 15W
214817	85 max 120	80	45	1400	30	4000K ○	LED 15W
213830	135 max 150	126	3x70	1950	30	3000K ●	LED 26W
214830	135 max 150	126	3x70	1950	30	4000K ○	LED 26W
213837	135 max 150	126	3x70	1950	30	3000K ●	LED 26W
214837	135 max 150	126	3x70	1950	30	4000K ○	LED 26W
214839	135 max 150	126	3x70	1950	30	4000K ○	LED 26W
213850	135 max 150	126	3x70	3400	30	3000K ●	LED 40W
214850	135 max 150	126	3x70	3400	30	4000K ○	LED 40W
213857	135 max 150	126	3x70	3400	30	3000K ●	LED 40W
214857	135 max 150	126	3x70	3400	30	4000K ○	LED 40W
213859	135 max 150	126	3x70	3400	30	3000K ●	LED 40W
214859	135 max 150	126	3x70	3400	30	4000K ○	LED 40W

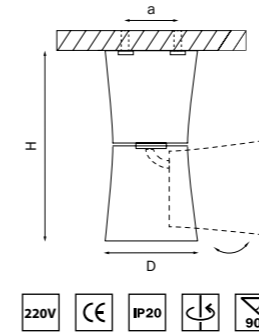
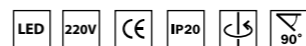
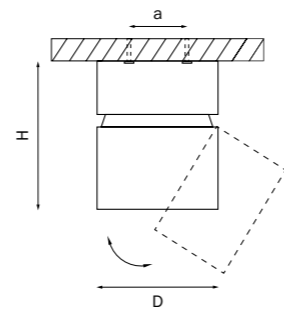

ROTONDA



214456
БЕЛЫЙ



214457
ЧЕРНЫЙ

артикул	H	D	a	источник света
214456	158	68	40	HP16 Gu10 max 50W
214457	158	68	40	HP16 Gu10 max 50W

ОТТИКО



214410
БЕЛЫЙ



214417
ЧЕРНЫЙ



214419
СЕРЫЙ

артикул	H	D	a	источник света
214410	112	75	50	HP16 Gu10 max 50W
214417	112	75	50	HP16 Gu10 max 50W
214419	112	75	50	HP16 Gu10 max 50W

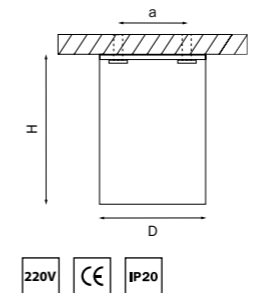

ОТТИКО



214420
БЕЛЫЙ



214427
ЧЕРНЫЙ

артикул	H	L	W	a	источник света
214420	112	80	80	50	HP16 Gu10 max 50W
214427	112	80	80	50	HP16 Gu10 max 50W

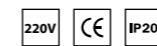
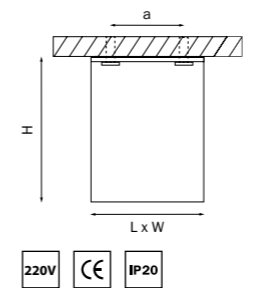

URBANO MINI



214702 3000K ●
214704 4000K ○
БЕЛЫЙ



214712 3000K ●
214714 4000K ○
БРОНЗА



214732 3000K ●
214734 4000K ○
ЗОЛОТО



214772 3000K ●
214774 4000K ○
ЧЕРНЫЙ



214792 3000K ●
214794 4000K ○
СЕРЕБРО

артикул	H	D	a	Lm	цветовая температура	источник света
214702	25	125	25	770	3000K ●	LED 8W
214704	25	125	25	770	4000K ○	LED 8W
214712	25	125	25	770	3000K ●	LED 8W
214714	25	125	25	770	4000K ○	LED 8W
214732	25	125	25	770	3000K ●	LED 8W
214734	25	125	25	770	4000K ○	LED 8W
214772	25	125	25	770	3000K ●	LED 8W
214774	25	125	25	770	4000K ○	LED 8W
214792	25	125	25	770	3000K ●	LED 8W
214794	25	125	25	770	4000K ○	LED 8W

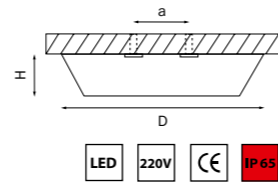

Универсальное использование



URBANO



216802 3000K ●
216804 4000K ○
БЕЛЫЙ



216832 3000K ●
216834 4000K ○
ЗОЛОТО



216872 3000K ●
216874 4000K ○
ЧЕРНЫЙ

артикул	H	L	W	a	Lm	цветовая температура	источник света
216802	25	180	180	50	1480	3000K ●	LED 20W
216804	25	180	180	50	1480	4000K ○	LED 20W
216832	25	180	180	50	1480	3000K ●	LED 20W
216834	25	180	180	50	1480	4000K ○	LED 20W
216872	25	180	180	50	1480	3000K ●	LED 20W
216874	25	180	180	50	1480	4000K ○	LED 20W

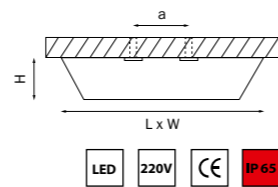

Универсальное использование



Универсальное использование



URBANO



214902 3000K ●
214904 4000K ○
БЕЛЫЙ



214912 3000K ●
214914 4000K ○
БРОНЗА



214932 3000K ●
214934 4000K ○
ЗОЛОТО



214972 3000K ●
214974 4000K ○
ЧЕРНЫЙ



214992 3000K ●
214994 4000K ○
СЕРЕБРО

артикул	H	D	a	Lm	цветовая температура	источник света
214902	25	150	40	1175	3000K ●	LED 10W
214904	25	150	40	1175	4000K ○	LED 10W
214912	25	150	40	1175	3000K ●	LED 10W
214914	25	150	40	1175	4000K ○	LED 10W
214932	25	150	40	1175	3000K ●	LED 10W
214934	25	150	40	1175	4000K ○	LED 10W
214972	25	150	40	1175	3000K ●	LED 10W
214974	25	150	40	1175	4000K ○	LED 10W
214992	25	150	40	1175	3000K ●	LED 10W
214994	25	150	40	1175	4000K ○	LED 10W

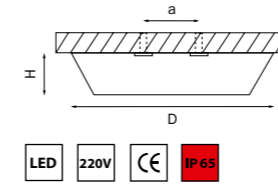

Универсальное использование



URBANO



216902 3000K ●
216904 4000K ○
БЕЛЫЙ



216932 3000K ●
216934 4000K ○
ЗОЛОТО



216972 3000K ●
216974 4000K ○
ЧЕРНЫЙ

артикул	H	D	a	Lm	цветовая температура	источник света
216902	25	180	50	1480	3000K ●	LED 20W
216904	25	180	50	1480	4000K ○	LED 20W
216932	25	180	50	1480	3000K ●	LED 20W
216934	25	180	50	1480	4000K ○	LED 20W
216972	25	180	50	1480	3000K ●	LED 20W
216974	25	180	50	1480	4000K ○	LED 20W

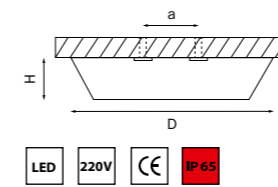

BALLO



214466
БЕЛЫЙ



214467
ЧЕРНЫЙ

артикул	H	D	a	источник света
214466	140	70	40	HP16 Gu10 max 50W
214467	140	70	40	HP16 Gu10 max 50W

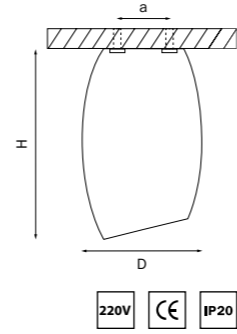

ALTA



104010
ХРОМ/ПРОЗРАЧНЫЙ

артикул	H	L	W	a	источник света
104010	78	70	70	45	G9 max 40W

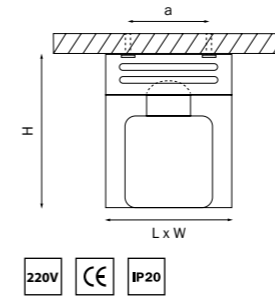

FABI



110514
ХРОМ/МАТОВЫЙ



110574
ХРОМ/ЧЕРНЫЙ

артикул	H	D	a	источник света
110514	110	90	40	HP16 GU10 max 50W
110574	110	90	40	HP16 GU10 max 50W

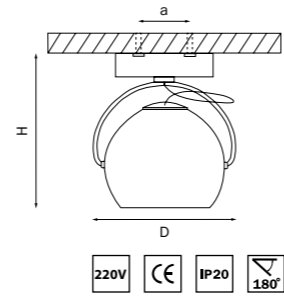

TUBO/CUBO



160104
ХРОМ/ПРОЗРАЧНЫЙ



160204
ХРОМ/ПРОЗРАЧНЫЙ

артикул	H	D	L	W	a	источник света
160104	80	90	—	—	50	G9 max 40W
160204	80	—	90	90	50	G9 max 40W

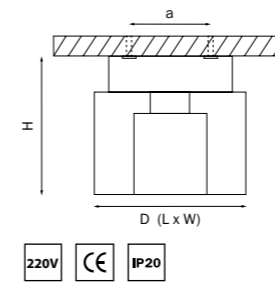

VARIETA 16



210117
ЧЕРНЫЙ

артикул	H	L	W	a	источник света
210117	175	100	100	54	HP16 GU10 max 50W

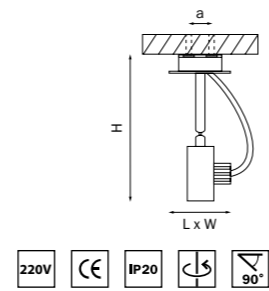

MONILE



160302
ЗОЛОТО/ПРОЗРАЧНЫЙ



160304
ХРОМ/ПРОЗРАЧНЫЙ

артикул	H	D	a	источник света
160302	100	115	68	G9 max 40W
160304	100	115	68	G9 max 40W

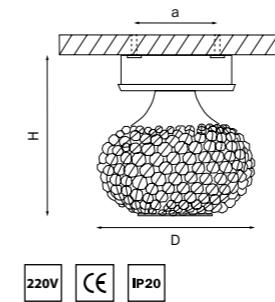



Универсальное
использование

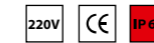
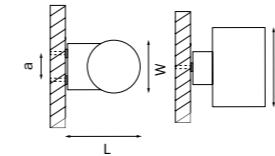

PARO



351607
ЧЕРНЫЙ



351609
СЕРЫЙ

артикул	H	L	W	a	ИСТОЧНИК СВЕТА
351607	145	97	65	30	HP16 Gu10 max 50W
351609	145	97	65	30	HP16 Gu10 max 50W

PARO



350607
ЧЕРНЫЙ



350609
СЕРЫЙ

артикул	H	L	W	a	ИСТОЧНИК СВЕТА
350607	85	97	65	30	HP16 Gu10 max 50W
350609	85	97	65	30	HP16 Gu10 max 50W

Универсальное
использование

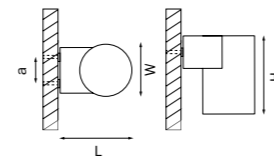

Универсальное
использование

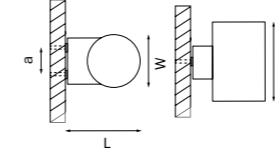

PARO



351617
ЧЕРНЫЙ

артикул	H	L	W	a	ИСТОЧНИК СВЕТА
351617	200	150	120	52	DR111 max LED 2x20W

PARO



350617
ЧЕРНЫЙ



350619
СЕРЫЙ

артикул	H	L	W	a	ИСТОЧНИК СВЕТА
350617	110	150	120	52	DR111 max LED 20W
350619	110	150	120	52	DR111 max LED 20W

Универсальное
использование

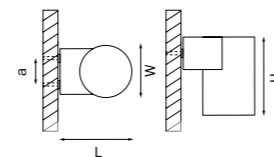

Универсальное
использование

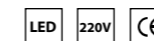
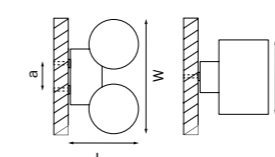

PARO



352672 3000K ●
352674 4000K ○
ЧЕРНЫЙ



352692 3000K ●
352694 4000K ○
СЕРЫЙ

артикул	H	L	W	a	Lm	α	цветовая температура	источник света
352672	90	97	149	45	1920	24	3000K ●	LED 4x6W
352674	90	97	149	45	1920	24	4000K ○	LED 4x6W
352692	90	97	149	45	1920	24	3000K ●	LED 4x6W
352694	90	97	149	45	1920	24	4000K ○	LED 4x6W

PARO



362672 3000K ●
362674 4000K ○
ЧЕРНЫЙ



362692 3000K ●
362694 4000K ○
СЕРЫЙ

артикул	H	L	W	a	Lm	А	цветовая температура	источник света
362672	90	126	203	58	2540	28	3000K ●	LED 4x8W
362674	90	126	203	58	2540	28	4000K ○	LED 4x8W
362692	90	126	203	58	2540	28	3000K ●	LED 4x8W
362694	90	126	203	58	2540	28	4000K ○	LED 4x8W

Универсальное использование

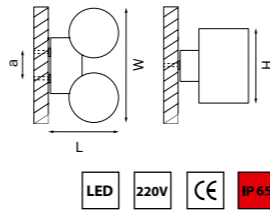

PARO



372572 3000K ●
372574 4000K ○
ЧЕРНЫЙ



372592 3000K ●
372594 4000K ○
СЕРЫЙ

артикул	H	L	W	a	Lm	А	цветовая температура	источник света
372572	150	152	270	65	4700	15	3000K ●	LED 4x15W
372574	150	152	270	65	4700	15	4000K ○	LED 4x15W
372592	150	152	270	65	4700	15	3000K ●	LED 4x15W
372594	150	152	270	65	4700	15	4000K ○	LED 4x15W

Универсальное использование

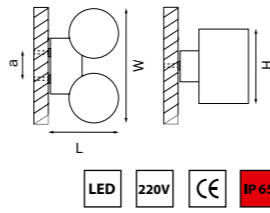

PARO



372672 3000K ●
372674 4000K ○
ЧЕРНЫЙ



372692 3000K ●
372694 4000K ○
СЕРЫЙ

артикул	H	L	W	a	Lm	А	цветовая температура	источник света
372672	150	152	270	65	4700	40	3000K ●	LED 4x15W
372674	150	152	270	65	4700	40	4000K ○	LED 4x15W
372692	150	152	270	65	4700	40	3000K ●	LED 4x15W
372694	150	152	270	65	4700	40	4000K ○	LED 4x15W

Универсальное использование

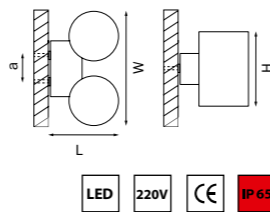

ARCO



225336
3000K ● / 4000K ○ / 6000K ●
БЕЛЫЙ



225337
3000K ● / 4000K ○ / 6000K ●
ЧЕРНЫЙ



225346
3000K ● / 4000K ○ / 6000K ●
БЕЛЫЙ



225347
3000K ● / 4000K ○ / 6000K ●
ЧЕРНЫЙ



225356
3000K ● / 4000K ○ / 6000K ●
БЕЛЫЙ



225357
3000K ● / 4000K ○ / 6000K ●
ЧЕРНЫЙ

артикул	H	D	a	Lm	цветовая температура	источник света
225336	25	300	100	2520	3000K ● / 4000K ○ / 6000K ●	LED 28W
225337	25	300	100	2520	3000K ● / 4000K ○ / 6000K ●	LED 28W
225346	25	400	100	3240	3000K ● / 4000K ○ / 6000K ●	LED 38W
225347	25	400	100	3240	3000K ● / 4000K ○ / 6000K ●	LED 38W
225356	25	500	100	4320	3000K ● / 4000K ○ / 6000K ●	LED 48W
225357	25	500	100	4320	3000K ● / 4000K ○ / 6000K ●	LED 48W

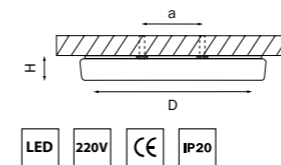

ARCO



225202 3000K ●
225204 4000K ○
БЕЛЫЙ



225262 3000K ●
225264 4000K ○
БЕЛЫЙ

артикул	H	D	a	Lm	цветовая температура	источник света
225202	35	285	205	1920	3000K ●	LED 20W
225204	35	285	205	1920	4000K ○	LED 20W
225262	35	415	315	2500	3000K ●	LED 26W
225264	35	415	315	2500	4000K ○	LED 26W

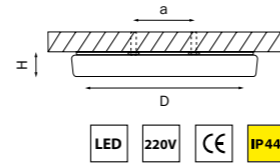

ZOCCO



323062 3000K ●
323064 4000K ○
БЕЛЫЙ



324062 3000K ●
324064 4000K ○
БЕЛЫЙ



323122 3000K ●
323124 4000K ○
БЕЛЫЙ



324122 3000K ●
324124 4000K ○
БЕЛЫЙ

ARCO



226202 3000K ●
226204 4000K ○
БЕЛЫЙ



226262 3000K ●
226264 4000K ○
БЕЛЫЙ

артикул	H	L	W	a	Lm	цветовая температура	источник света
226202	35	275	275	197	1920	3000K ●	LED 20W
226204	35	275	275	197	1920	4000K ○	LED 20W
226262	35	375	375	250	2500	3000K ●	LED 26W
226264	35	375	375	250	2500	4000K ○	LED 26W

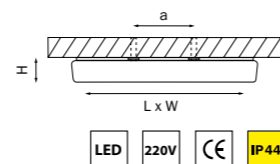

323182 3000K ●
323184 4000K ○
БЕЛЫЙ



324182 3000K ●
324184 4000K ○
БЕЛЫЙ

артикул	H	D	L	W	a	Lm	цветовая температура	источник света
323062	29	110	—	—	68	300	3000K ●	LED 6W
323064	29	110	—	—	68	300	4000K ○	LED 6W
324062	29	—	110	110	68	300	3000K ●	LED 6W
324064	29	—	110	110	68	300	4000K ○	LED 6W
323122	29	160	—	—	118	600	3000K ●	LED 12W
323124	29	160	—	—	118	600	4000K ○	LED 12W
324122	29	—	160	160	118	600	3000K ●	LED 12W
324124	29	—	160	160	118	600	4000K ○	LED 12W
323182	29	210	—	—	188	900	3000K ●	LED 18W
323184	29	210	—	—	188	900	4000K ○	LED 18W
324182	29	—	210	210	188	900	3000K ●	LED 18W
324184	29	—	210	210	188	900	4000K ○	LED 18W

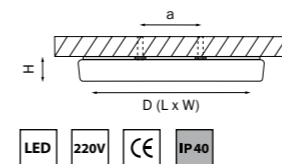

ПОДВЕСНЫЕ СВЕТИЛЬНИКИ



КОМПЛЕКТЫ RULLO Ø 60MM



артикул	H	D	a	источник света
RP430	120 max 1600	60	40	HP16 Gu10 max 50W
RP431	120 max 1600	60	40	HP16 Gu10 max 50W
RP432	120 max 1600	60	40	HP16 Gu10 max 50W
RP433	120 max 1600	60	40	HP16 Gu10 max 50W
RP434	120 max 1600	60	40	HP16 Gu10 max 50W
RP435	120 max 1600	60	40	HP16 Gu10 max 50W
RP436	120 max 1600	60	40	HP16 Gu10 max 50W
RP437	120 max 1600	60	40	HP16 Gu10 max 50W
RP440	120 max 1600	60	40	HP16 Gu10 max 50W
RP4401	120 max 1600	60	40	HP16 Gu10 max 50W

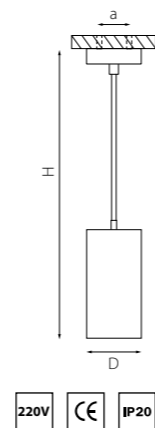

КОМПЛЕКТЫ RULLO Ø 60MM



артикул	H	D	a	источник света
RP43030	179 max 1659	60	40	HP16 Gu10 max 50W
RP43037	179 max 1659	60	40	HP16 Gu10 max 50W
RP43137	179 max 1659	60	40	HP16 Gu10 max 50W
RP431431	179 max 1659	60	40	HP16 Gu10 max 50W
RP43636	179 max 1659	60	40	HP16 Gu10 max 50W
RP43637	179 max 1659	60	40	HP16 Gu10 max 50W
RP437130	179 max 1659	60	40	HP16 Gu10 max 50W
RP437131	179 max 1659	60	40	HP16 Gu10 max 50W
RP437140	179 max 1659	60	40	HP16 Gu10 max 50W
RP43736	179 max 1659	60	40	HP16 Gu10 max 50W
RP43737	179 max 1659	60	40	HP16 Gu10 max 50W
RP44037	179 max 1659	60	40	HP16 Gu10 max 50W

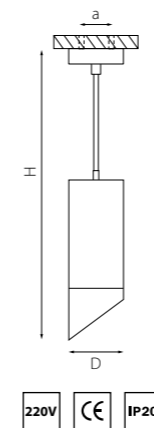

КОМПЛЕКТЫ RULLO Ø 60MM



артикул	H	D	a	источник света
RP430430	136 max 1616	60	40	HP16 Gu10 max 50W
RP43130	136 max 1616	60	40	HP16 Gu10 max 50W
RP43230	136 max 1616	60	40	HP16 Gu10 max 50W
RP43330	136 max 1616	60	40	HP16 Gu10 max 50W
RP43430	136 max 1616	60	40	HP16 Gu10 max 50W
RP43530	136 max 1616	60	40	HP16 Gu10 max 50W
RP43630	136 max 1616	60	40	HP16 Gu10 max 50W
RP43730	136 max 1616	60	40	HP16 Gu10 max 50W
RP440130	136 max 1616	60	40	HP16 Gu10 max 50W
RP44030	136 max 1616	60	40	HP16 Gu10 max 50W

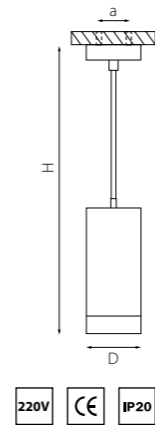

220V CE IP20

КОМПЛЕКТЫ RULLO Ø 60MM



артикул	H	D	a	источник света
RP43031	155 max 1635	60	40	HP16 Gu10 max 50W
RP43131	155 max 1635	60	40	HP16 Gu10 max 50W
RP43231	155 max 1635	60	40	HP16 Gu10 max 50W
RP43331	155 max 1635	60	40	HP16 Gu10 max 50W
RP43431	155 max 1635	60	40	HP16 Gu10 max 50W
RP43531	155 max 1635	60	40	HP16 Gu10 max 50W
RP43631	155 max 1635	60	40	HP16 Gu10 max 50W
RP43731	155 max 1635	60	40	HP16 Gu10 max 50W
RP440131	155 max 1635	60	40	HP16 Gu10 max 50W
RP44031	155 max 1635	60	40	HP16 Gu10 max 50W

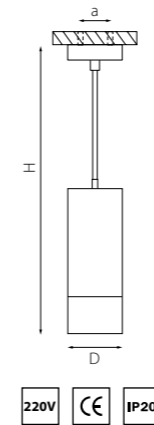

220V CE IP20

КОМПЛЕКТЫ RULLO Ø 60MM



артикул	H	D	a	источник света
RP4363437	135 max 1615	60	40	HP16 Gu10 max 50W
RP437436	135 max 1615	60	40	HP16 Gu10 max 50W
RP43740	135 max 1615	60	40	HP16 Gu10 max 50W
RP437430	135 max 1615	60	40	HP16 Gu10 max 50W
RP437431	135 max 1615	60	40	HP16 Gu10 max 50W
RP440437	135 max 1615	60	40	HP16 Gu10 max 50W

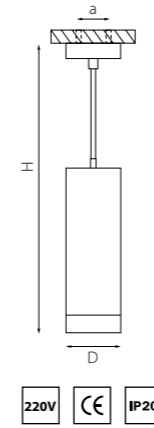
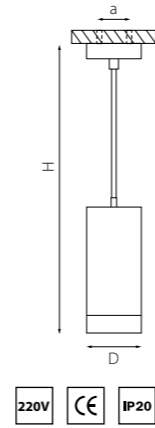

КОМПЛЕКТЫ RULLO Ø 60MM



артикул	H	D	a	источник света
RP48630	186 max 1666	60	40	HP16 Gu10 max 50W
RP48730	186 max 1666	60	40	HP16 Gu10 max 50W



артикул	H	D	a	источник света
RP486	170 max 1650	60	40	HP16 Gu10 max 50W
RP487	170 max 1650	60	40	HP16 Gu10 max 50W

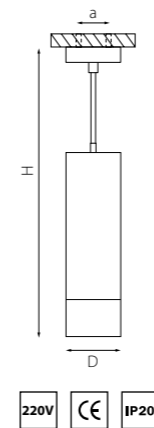
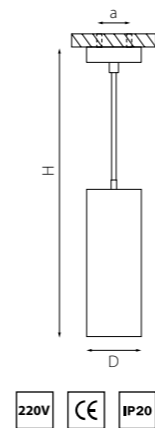

артикул	H	D	a	источник света
RP48631	205 max 1685	60	40	HP16 Gu10 max 50W
RP48731	205 max 1685	60	40	HP16 Gu10 max 50W

КОМПЛЕКТЫ RULLO Ø 60MM



RP4863437 БЕЛЫЙ ЧЕРНЫЙ
 RP4873436 ЧЕРНЫЙ БЕЛЫЙ
 RP487430 ЧЕРНЫЙ МЕДЬ
 RP487431 ЧЕРНЫЙ БРОНЗА
 RP48740 ЧЕРНЫЙ ЗОЛОТО

артикул	H	D	a	ИСТОЧНИК СВЕТА
RP4863437	185 max 1665	60	40	HP16 Gu10 max 50W
RP4873436	185 max 1665	60	40	HP16 Gu10 max 50W
RP48740	185 max 1665	60	40	HP16 Gu10 max 50W
RP487430	185 max 1665	60	40	HP16 Gu10 max 50W
RP487431	185 max 1665	60	40	HP16 Gu10 max 50W

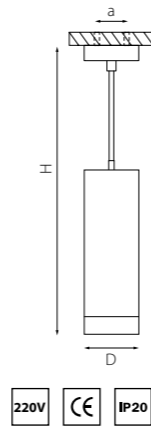

КОМПЛЕКТЫ RULLO Ø 60MM



RP496 БЕЛЫЙ
 RP497 ЧЕРНЫЙ

артикул	H	D	a	ИСТОЧНИК СВЕТА
RP496	270 max 1750	60	40	HP16 Gu10 max 50W
RP497	270 max 1750	60	40	HP16 Gu10 max 50W

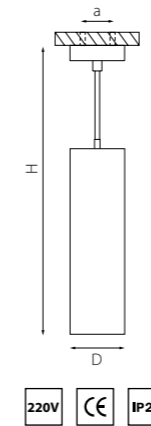

RP48737 ЧЕРНЫЙ
 RP48736 ЧЕРНЫЙ БЕЛЫЙ
 RP487130 ЧЕРНЫЙ МЕДЬ
 RP487131 ЧЕРНЫЙ БРОНЗА
 RP48636 БЕЛЫЙ
 RP48637 БЕЛЫЙ ЧЕРНЫЙ
 RP487140 ЧЕРНЫЙ ЗОЛОТО

артикул	H	D	a	ИСТОЧНИК СВЕТА
RP48636	229 max 1709	60	40	HP16 Gu10 max 50W
RP48637	229 max 1709	60	40	HP16 Gu10 max 50W
RP487130	229 max 1709	60	40	HP16 Gu10 max 50W
RP487131	229 max 1709	60	40	HP16 Gu10 max 50W
RP487140	229 max 1709	60	40	HP16 Gu10 max 50W
RP48736	229 max 1709	60	40	HP16 Gu10 max 50W
RP48737	229 max 1709	68	40	HP16 Gu10 max 50W

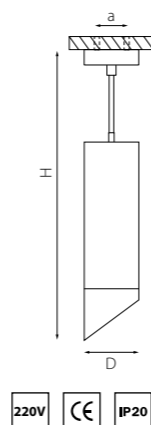

RP49630 БЕЛЫЙ
 RP49730 ЧЕРНЫЙ

артикул	H	D	a	ИСТОЧНИК СВЕТА
RP49630	286 max 1766	60	40	HP16 Gu10 max 50W
RP49730	286 max 1766	60	40	HP16 Gu10 max 50W

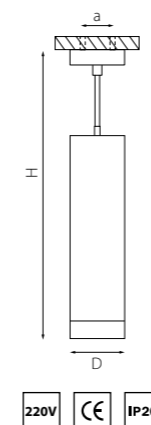

КОМПЛЕКТЫ RULLO Ø 60MM



RP49631
БЕЛЫЙ

RP49731
ЧЕРНЫЙ

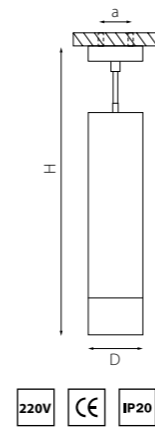

артикул	H	D	a	источник света
RP49631	305 max 1785	60	40	HP16 Gu10 max 50W
RP49731	305 max 1785	60	40	HP16 Gu10 max 50W

КОМПЛЕКТЫ RULLO Ø 60MM



RP49636
БЕЛЫЙ

RP49737
ЧЕРНЫЙ

RP49637
БЕЛЫЙ
ЧЕРНЫЙ

RP49736
ЧЕРНЫЙ
БЕЛЫЙ



RP4963437
БЕЛЫЙ
ЧЕРНЫЙ

RP4973436
ЧЕРНЫЙ
БЕЛЫЙ

RP497430
ЧЕРНЫЙ
МЕДЬ

RP497431
ЧЕРНЫЙ
БРОНЗА

RP49740
ЧЕРНЫЙ
ЗОЛОТО

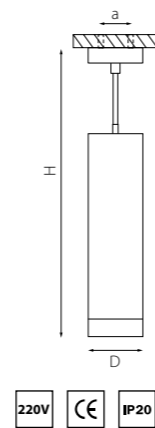

артикул	H	D	a	источник света
RP4963437	285 max 1765	60	40	HP16 Gu10 max 50W
RP4973436	285 max 1765	60	40	HP16 Gu10 max 50W
RP49740	285 max 1765	60	40	HP16 Gu10 max 50W
RP497430	285 max 1765	60	40	HP16 Gu10 max 50W
RP497431	285 max 1765	60	40	HP16 Gu10 max 50W

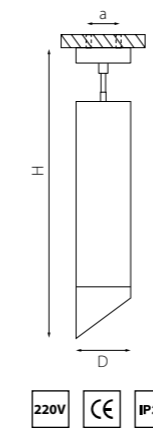

RP497130
ЧЕРНЫЙ
МЕДЬ

RP497131
ЧЕРНЫЙ
БРОНЗА

RP497140
ЧЕРНЫЙ
ЗОЛОТО

артикул	H	D	a	источник света
RP49636	329 max 1809	60	40	HP16 Gu10 max 50W
RP49637	329 max 1809	60	40	HP16 Gu10 max 50W
RP497130	329 max 1809	60	40	HP16 Gu10 max 50W
RP497131	329 max 1809	60	40	HP16 Gu10 max 50W
RP497140	329 max 1809	60	40	HP16 Gu10 max 50W
RP49736	329 max 1809	60	40	HP16 Gu10 max 50W
RP49737	329 max 1809	60	40	HP16 Gu10 max 50W

КОМПЛЕКТЫ RULLO Ø 80MM



артикул	H	D	a	источник света
RP3486	91 max 1571	80	58	GX 53 max 15W
RP3487	91 max 1571	80	58	GX 53 max 15W
RP3490	91 max 1571	80	58	GX 53 max 15W

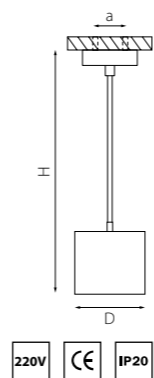

КОМПЛЕКТЫ RULLO Ø 80MM



артикул	H	D	a	источник света
RP348680	111 max 1591	80	58	GX 53 max 15W
RP348780	111 max 1591	80	58	GX 53 max 15W
RP349080	111 max 1591	80	58	GX 53 max 15W

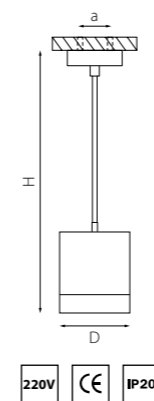

артикул	H	D	a	источник света
RP348790	106 max 1586	80	58	GX 53 max 15W
RP34863487	106 max 1586	80	58	GX 53 max 15W
RP34873486	106 max 1586	80	58	GX 53 max 15W
RP34903487	106 max 1586	80	58	GX 53 max 15W

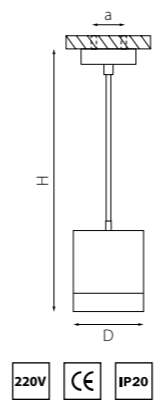

артикул	H	D	a	источник света
RP348681	131 max 1611	80	58	GX 53 max 15W
RP348781	131 max 1611	80	58	GX 53 max 15W
RP349081	131 max 1611	80	58	GX 53 max 15W

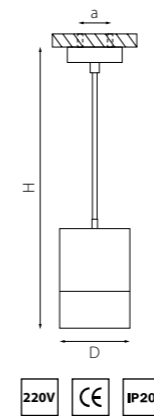

КОМПЛЕКТЫ RULLO Ø 80MM



RP3486486
БЕЛЫЙ



RP3487487
ЧЕРНЫЙ



RP3486487
БЕЛЫЙ
ЧЕРНЫЙ



RP3487486
ЧЕРНЫЙ
БЕЛЫЙ



RP3490487
ЗОЛОТО
ЧЕРНЫЙ

артикул	H	L	W	a	источник света
RP3486486	153 max 1633	110	90	58	GX 53 max 15W
RP3486487	153 max 1633	110	90	58	GX 53 max 15W
RP3487486	153 max 1633	110	90	58	GX 53 max 15W
RP3487487	153 max 1633	110	90	58	GX 53 max 15W
RP3490487	153 max 1633	110	90	58	GX 53 max 15W

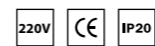
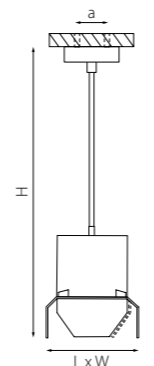

КОМПЛЕКТЫ RULLO Ø 80MM



RP348686
БЕЛЫЙ



RP348787
ЧЕРНЫЙ



RP348687
БЕЛЫЙ
ЧЕРНЫЙ



RP348786
ЧЕРНЫЙ
БЕЛЫЙ



RP3487190
ЧЕРНЫЙ
ЗОЛОТО



RP349087
ЗОЛОТО
ЧЕРНЫЙ

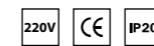
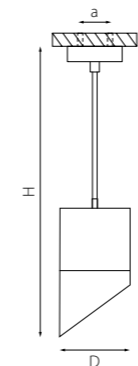

артикул	H	D	a	источник света
RP348686	159 max 1639	80	58	GX 53 max 15W
RP348687	159 max 1639	80	58	GX 53 max 15W
RP348786	159 max 1639	80	58	GX 53 max 15W
RP348787	159 max 1639	80	58	GX 53 max 15W
RP349087	159 max 1639	80	58	GX 53 max 15W
RP3487190	159 max 1639	80	58	GX 53 max 15W

КОМПЛЕКТЫ RULLO Ø 80MM



RP6486
БЕЛЫЙ

RP6487
ЧЕРНЫЙ

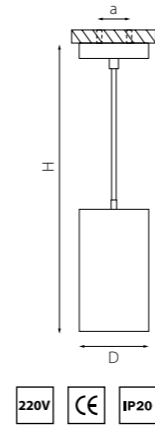

артикул	H	D	a	источник света
RP6486	170 max 1650	80	58	HP16 Gu10 max 50W
RP6487	170 max 1650	80	58	HP16 Gu10 max 50W



RP648680
БЕЛЫЙ

RP648780
ЧЕРНЫЙ

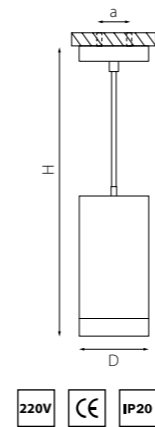
артикул	H	D	a	источник света
RP648680	190 max 1670	80	58	HP16 Gu10 max 50W
RP648780	190 max 1670	80	58	HP16 Gu10 max 50W

RP648681
БЕЛЫЙ

RP648781
ЧЕРНЫЙ

артикул	H	D	a	источник света
RP648681	210 max 1690	80	58	HP16 Gu10 max 50W
RP648781	210 max 1690	80	58	HP16 Gu10 max 50W

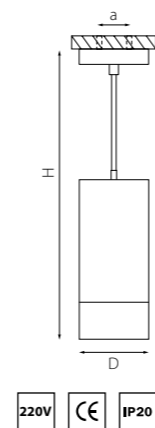

КОМПЛЕКТЫ RULLO Ø 80MM



RP64863487
БЕЛЫЙ
ЧЕРНЫЙ

RP64873486
ЧЕРНЫЙ
БЕЛЫЙ

RP648790
ЧЕРНЫЙ
ЗОЛОТО

артикул	H	D	a	источник света
RP64863487	185 max 1665	80	58	HP16 Gu10 max 50W
RP64873486	185 max 1665	80	58	HP16 Gu10 max 50W
RP648790	185 max 1665	80	58	HP16 Gu10 max 50W

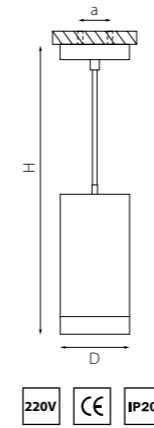



RP648686
БЕЛЫЙ

RP648687
БЕЛЫЙ
ЧЕРНЫЙ

RP648787
ЧЕРНЫЙ

RP648786
ЧЕРНЫЙ
БЕЛЫЙ

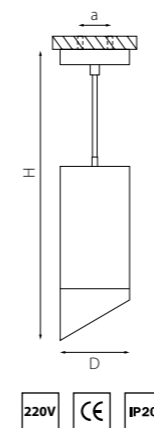
артикул	H	D	a	источник света
RP648686	229 max 1709	80	58	HP16 Gu10 max 50W
RP648687	229 max 1709	80	58	HP16 Gu10 max 50W
RP6487190	229 max 1709	80	58	HP16 Gu10 max 50W
RP648786	229 max 1709	80	58	HP16 Gu10 max 50W
RP648787	229 max 1709	80	58	HP16 Gu10 max 50W



КОМПЛЕКТЫ RULLO Ø 80MM

КОМПЛЕКТЫ RULLO Ø 80MM



RP6496
БЕЛЫЙ

RP6497
ЧЕРНЫЙ

артикул	H	D	a	источник света
RP6496	270 max 1750	80	58	HP16 Gu10 max 50W
RP6497	270 max 1750	80	58	HP16 Gu10 max 50W

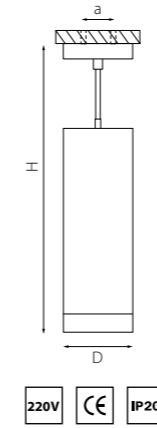
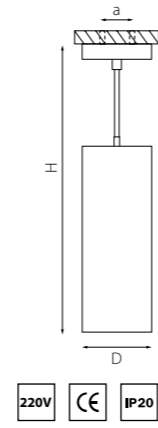



RP64963487
БЕЛЫЙ
ЧЕРНЫЙ

RP64973486
ЧЕРНЫЙ
БЕЛЫЙ

RP649790
ЧЕРНЫЙ
ЗОЛОТО

артикул	H	D	a	источник света
RP64963487	285 max 1765	80	58	HP16 Gu10 max 50W
RP64973486	285 max 1765	80	58	HP16 Gu10 max 50W
RP649790	285 max 1765	80	58	HP16 Gu10 max 50W



RP649680
БЕЛЫЙ

RP649780
ЧЕРНЫЙ

артикул	H	D	a	источник света
RP649680	290 max 1770	80	58	HP16 Gu10 max 50W
RP649780	290 max 1770	80	58	HP16 Gu10 max 50W

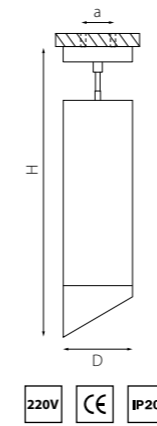
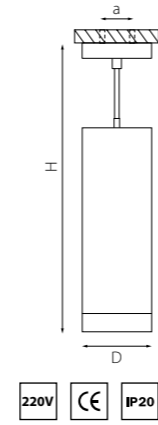

RP649686
БЕЛЫЙ

RP649687
БЕЛЫЙ
ЧЕРНЫЙ

RP6497190
ЧЕРНЫЙ
ЗОЛОТО

RP649787
ЧЕРНЫЙ

RP649786
ЧЕРНЫЙ
БЕЛЫЙ

артикул	H	D	a	источник света
RP649686	329 max 1809	80	58	HP16 Gu10 max 50W
RP649687	329 max 1809	80	58	HP16 Gu10 max 50W
RP6497190	329 max 1809	80	58	HP16 Gu10 max 50W
RP649786	329 max 1809	80	58	HP16 Gu10 max 50W
RP649787	329 max 1809	80	58	HP16 Gu10 max 50W



RP649681
БЕЛЫЙ

RP649781
ЧЕРНЫЙ

артикул	H	D	a	источник света
RP649681	310 max 1790	80	58	HP16 Gu10 max 50W
RP649781	310 max 1790	80	58	HP16 Gu10 max 50W

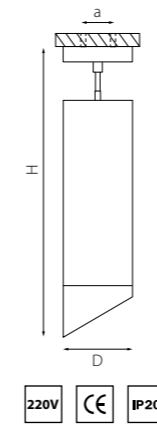
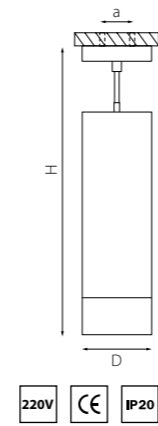

КОМПЛЕКТЫ КВАДРАТНЫХ RULLO 60X60MM



артикул	H	L	W	a	источник света
RP336	128 max 1600	60	60	40	HP16 Gu10 max 50W
RP337	128 max 1600	60	60	40	HP16 Gu10 max 50W
RP386	178 max 1650	60	60	40	HP16 Gu10 max 50W
RP387	178 max 1650	60	60	40	HP16 Gu10 max 50W
RP6396	278 max 1750	60	60	40	HP16 Gu10 max 50W
RP6397	278 max 1750	60	60	40	HP16 Gu10 max 50W

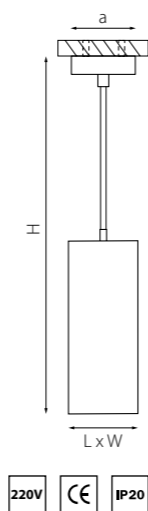

220V CE IP20

КОМПЛЕКТЫ КВАДРАТНЫХ RULLO 80X80MM



артикул	H	L	W	a	источник света
RP6586	178 max 1650	80	80	40	HP16 Gu10 max 50W
RP6587	178 max 1650	80	80	40	HP16 Gu10 max 50W
RP6596	278 max 1750	80	80	40	HP16 Gu10 max 50W
RP6597	278 max 1750	80	80	40	HP16 Gu10 max 50W

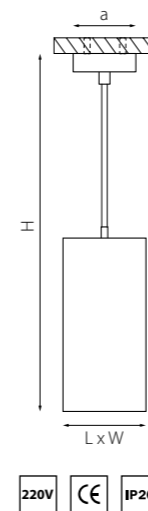

220V CE IP20

FUOCO 15W



115036 3000K ●
115046 4000K ○
БЕЛЫЙ

115047 4000K ○
ЧЕРНЫЙ

артикул	H	D	a	Lm	Угол рассеивания	цветовая температура	источник света
115036	220 max 1700	60	20	950	15-60	3000K ●	LED 15W
115046	220 max 1700	60	20	950	15-60	4000K ○	LED 15W
115047	220 max 1700	60	20	950	15-60	4000K ○	LED 15W

Угол
рассеивания

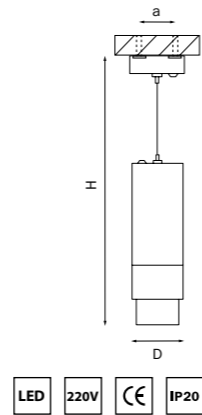

FUOCO 30W



130036 3000K ●
130046 4000K ○
БЕЛЫЙ

130037 3000K ●
130047 4000K ○
ЧЕРНЫЙ

артикул	H	D	a	Lm	Угол рассеивания	цветовая температура	источник света
130036	250 max 1700	76	45	1800	15-60	3000K ●	LED 30W
130046	250 max 1700	76	45	1800	15-60	4000K ○	LED 30W
130037	250 max 1700	76	45	1800	15-60	3000K ●	LED 30W
130047	250 max 1700	76	45	1800	15-60	4000K ○	LED 30W

Угол
рассеивания

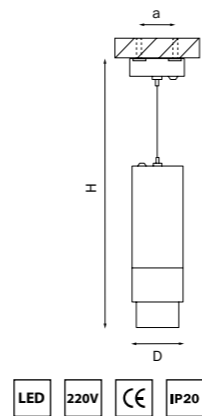

КОМПЛЕКТЫ ZOLLA



ZP1911 3000K ●
ZP3911 4000K ○
ЗЕЛЕНАЯ БРОНЗА

ZP1916 3000K ●
ZP3916 4000K ○
БЕЛЫЙ

ZP1917 3000K ●
ZP3917 4000K ○
ЧЕРНЫЙ

артикул	H	D	a	Lm	цветовая температура	источник света
ZP1911	68 max 1275	100	55	780	3000K ●	LED 10W
ZP3911	68 max 1275	100	55	780	4000K ○	LED 10W
ZP1916	68 max 1275	100	55	780	3000K ●	LED 10W
ZP3916	68 max 1275	100	55	780	4000K ○	LED 10W
ZP1917	68 max 1275	100	55	780	3000K ●	LED 10W
ZP3917	68 max 1275	100	55	780	4000K ○	LED 10W

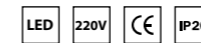
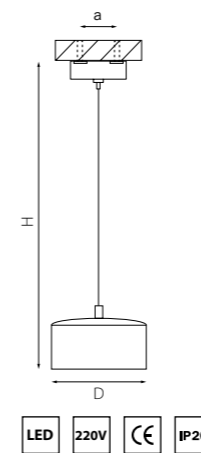

УЛИЧНЫЕ И ПАРКОВЫЕ СВЕТИЛЬНИКИ



DIVA



374137 3000K ●
374147 4000K ○
ЧЕРНЫЙ

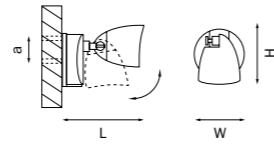

374237 3000K ●
374247 4000K ○
ЧЕРНЫЙ

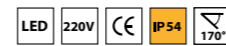
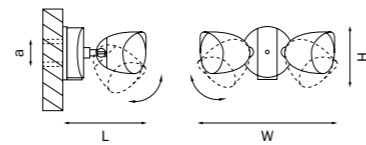

артикул	H	L	W	a	Lm	цветовая температура	источник света
374137	110 max 210	155 max 180	110	85	200	3000K ●	LED 5W
374147	110 max 210	155 max 180	110	85	200	4000K ○	LED 5W
374237	110 max 210	135 max 160	180 max 290	85	450	3000K ●	LED 10W
374247	110 max 210	135 max 160	180 max 290	85	450	4000K ○	LED 10W

DIVA С ДАТЧИКОМ ДВИЖЕНИЯ



374337 3000K ●
374347 4000K ○
ЧЕРНЫЙ

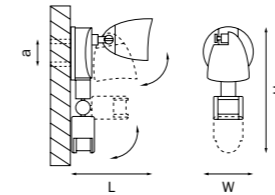

374437 3000K ●
374447 4000K ○
ЧЕРНЫЙ

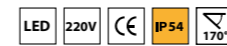
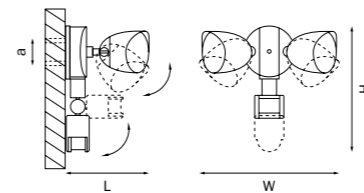

артикул	H	L	W	a	Lm	цветовая температура	источник света
374337	190 max 310	155 max 180	110	85	450	3000K ●	LED 10W
374347	190 max 310	155 max 180	110	85	450	4000K ○	LED 10W
374437	185 max 310	135 max 160	180 max 290	85	900	3000K ●	LED 20W
374447	185 max 310	135 max 160	180 max 290	85	900	4000K ○	LED 20W

LAMPIONE

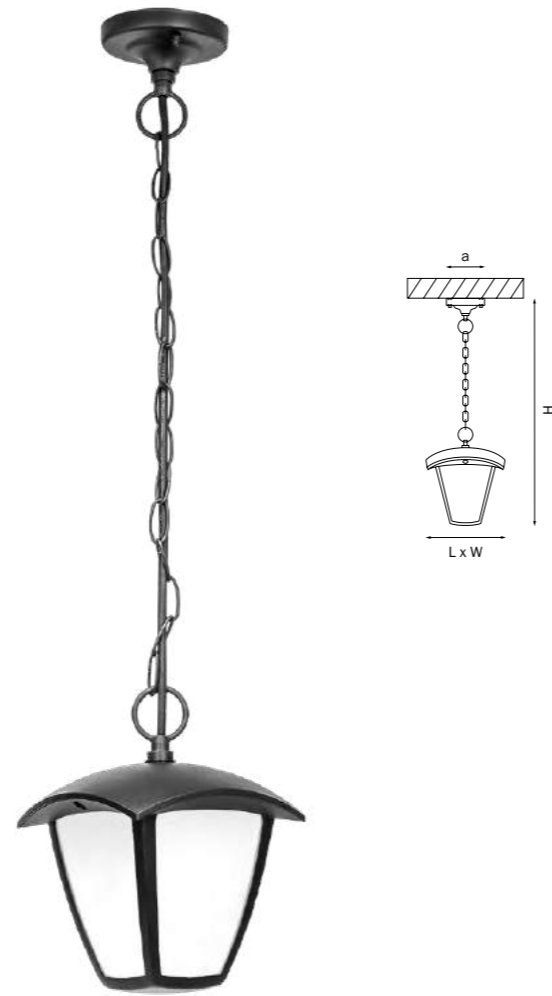

375070 3000K ●
ЧЕРНЫЙ



375970 3000K ●
ЧЕРНЫЙ

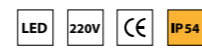
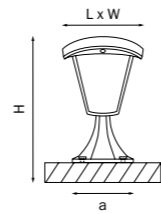

артикул	H	L	W	a	Lm		цветовая температура	источник света
375070	230 max 800	180	180	105	360	360°	3000K ●	LED 8W
375970	280	180	180	170	360	360°	3000K ●	LED 8W

LAMPIONE



375670 3000K ●
ЧЕРНЫЙ



375680 3000K ●
ЧЕРНЫЙ

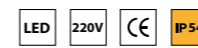
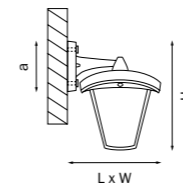

артикул	H	L	W	a	Lm		цветовая температура	источник света
375670	230	200	180	100	360	360°	3000K ●	LED 8W
375680	230	200	180	100	360	360°	3000K ●	LED 8W

RAGGIO



376615 4000K ◯
АЛЮМИНИЙ

артикул	H	D	L	a	Lm	цветовая температура	источник света
376615	140	76	150	118	260	360°	4000K ◯ LED 6W

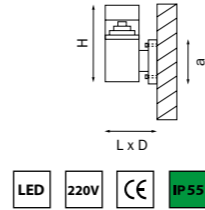

RAGGIO



377605 4000K ◯
АЛЮМИНИЙ

артикул	H	L	W	a	Lm	цветовая температура	источник света
377605	193	80	80	130	300	360°	4000K ◯ LED 6W

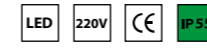
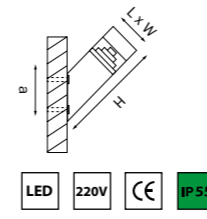

RAGGIO



377615 4000K ◯
АЛЮМИНИЙ

артикул	H	L	W	a	Lm	цветовая температура	источник света
377615	145	80	80	82	300	360°	4000K ◯ LED 6W

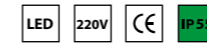
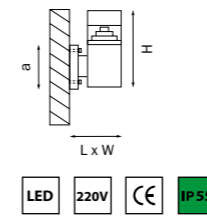

RAGGIO



376907 4000K ◯
ЧЕРНЫЙ

376707 4000K ◯
ЧЕРНЫЙ

артикул	H	D	a	Lm	цветовая температура	источник света
376907	445	78	116	260	360°	4000K ◯ LED 6W
376707	790	78	116	260	360°	4000K ◯ LED 6W

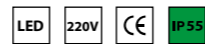
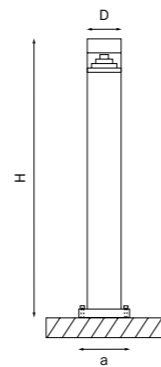
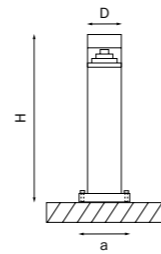

RAGGIO



377907 4000K ◯
ЧЕРНЫЙ

377707 4000K ◯
ЧЕРНЫЙ

артикул	H	L	W	a	Lm	цветовая температура	источник света
377907	450	80	80	128	300	360°	4000K ◯ LED 6W
377707	800	80	80	128	300	360°	4000K ◯ LED 6W

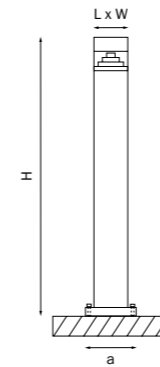
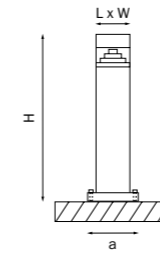



DITO

комплект из 6 штук

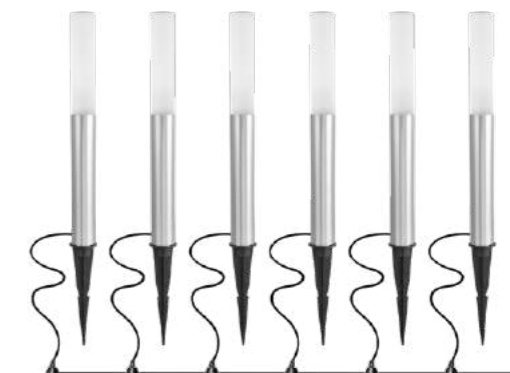

380935 3000K ●
АЛЮМИНИЙ



комплект из 6 штук

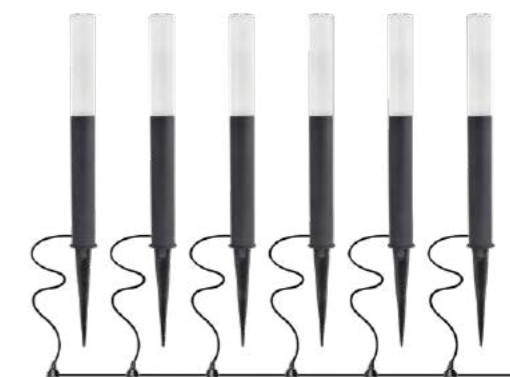

380937 3000K ●
ЧЕРНЫЙ

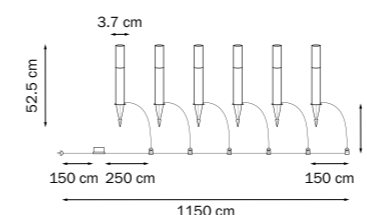

артикул	Lm		цветовая температура	источник света
380935	6*20	360°	3000K ●	LED 6x1,5W
380937	6*20	360°	3000K ●	LED 6x1,5W

PIATTO

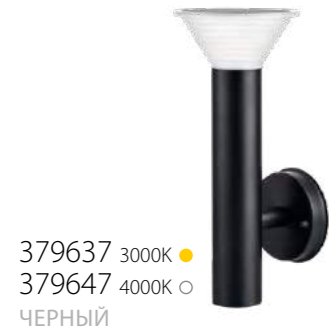

379637 3000K ●
379647 4000K ○
ЧЕРНЫЙ

артикул	H	D	L	a	Lm		цветовая температура	источник света
379637	355	147	165	116	450	360°	3000K ●	LED 7W
379647	355	147	165	116	450	360°	4000K ○	LED 7W

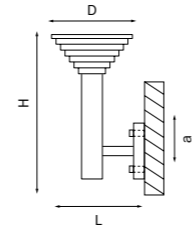

PALETTO



382193 3000K ●
382194 4000K ○
СЕРЫЙ

артикул	H	D	a	Lm	цветовая температура	источник света
382193	100	170	150	550	3000K ●	LED 15W
382194	100	170	150	550	4000K ○	LED 15W

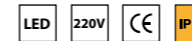
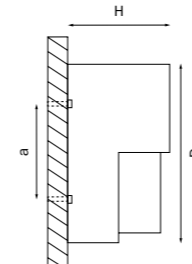

ARROTO



378637 3000K ●
378647 4000K ○
ЧЕРНЫЙ

артикул	H	D	L	a	Lm		цветовая температура	источник света
378637	300	180	220	118	300	360°	3000K ●	LED 6W
378647	300	180	220	118	300	360°	4000K ○	LED 6W

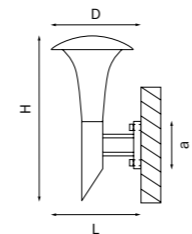

PALETTO

ARROTO



378937 3000K ●
ЧЕРНЫЙ

артикул	H	D	a	Lm		цветовая температура	источник света
378937	495	190	125	300	360°	3000K ●	LED 6W

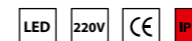
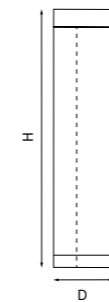
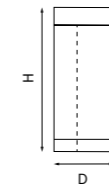
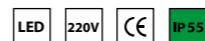
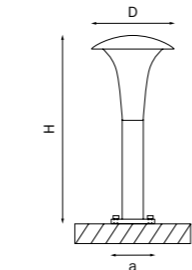

382973 3000K ●
382974 4000K ○
ЧЕРНЫЙ



382873 3000K ●
382874 4000K ○
ЧЕРНЫЙ

артикул	H	D	Lm	цветовая температура	источник света
382873	495	120	640	3000K ●	LED 8W
382874	495	120	640	4000K ○	LED 8W
382973	300	120	640	3000K ●	LED 8W
382974	300	120	640	4000K ○	LED 8W

ЛАМПЫ



СВЕТОДИОДНЫЕ ЛАМПЫ

СВЕТОДИОДНЫЕ ЛАМПЫ MR16/HR16 НА 220V



артикул	☼	V	⚙	W	⚡	Lm	D	H	⏲	📦	цветовая температура
940202	1	220	G5.3	4.5	120	195	51	48	20000	100	3000K ●
940204	1	220	G5.3	4.5	120	195	51	48	20000	100	4000K ○
940212	1	220	G5.3	6.5	120	325	51	48	20000	100	3000K ●
940214	1	220	G5.3	6.5	120	325	51	48	20000	100	4000K ○
940252	2	220	GU10	4.5	120	195	51	54	20000	100	3000K ●
940254	2	220	GU10	4.5	120	195	51	54	20000	100	4000K ○
940262	2	220	GU10	6.5	120	325	51	54	20000	100	3000K ●
940264	2	220	GU10	6.5	120	325	51	54	20000	100	4000K ○
940282	3	220	GU10	7	55	350	51	58	20000	100	3000K ●
940284	3	220	GU10	7	55	350	51	58	20000	100	4000K ○
940234	4	220	GU10	7	45	330	50	60	20000	100	4000K ○
941292	5	220	GU10	10	45	610	50	90	20000	100	3000K ●
941294	5	220	GU10	10	45	610	50	90	20000	100	4000K ○

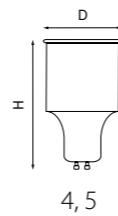
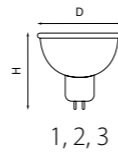

СВЕТОДИОДНЫЕ ЛАМПЫ MR11/HR11 НА 220V



артикул	☼	V	⚙	W	⚡	Lm	D	H	⏲	📦	цветовая температура
940902	1	220	G5.3	3	120	240	35	50	20000	100	3000K ●
940904	1	220	G5.3	3	120	240	35	50	20000	100	4000K ○
940952	2	220	GU10	3	120	240	35	50	20000	100	3000K ●
940954	2	220	GU10	3	120	240	35	50	20000	100	4000K ○

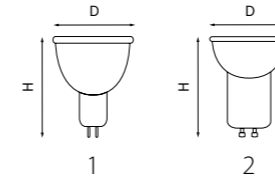

СВЕТОДИОДНЫЕ ЛАМПЫ G4/G5.3 НА 12V И 220V



артикул	☼	V	⚙	W	⚡	Lm	D	H	⏲	📦	цветовая температура
940402	1	12	G4	3	360	150	10	45	20000	1000	3000K ●
940432	2	220	G5.3	6	360	492	20	60	20000	600	3000K ●
940434	2	220	G5.3	6	360	492	20	60	20000	100	4000K ○

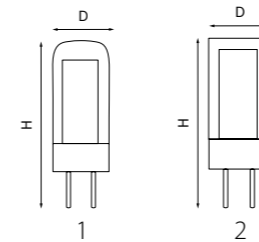

СВЕТОДИОДНЫЕ ЛАМПЫ GX53 НА 220V



артикул	☼	V	⚙	W	⚡	Lm	D	H	⏲	📦	цветовая температура
929042	1	220	GX53	4.2	180	320	75	29	20000	100	3000K ●
929062	2	220	GX53	6	180	520	75	29	20000	100	3000K ●
929122	3	220	GX53	12	180	960	75	40	20000	60	3000K ●
929124	3	220	GX53	12	180	960	75	40	20000	60	4000K ○
943082	4	220	GX53	8	180	640	75	25	20000	100	3000K ●
943084	4	220	GX53	8	180	640	75	25	20000	100	4000K ○
943112	5	220	GX53	11	180	880	75	28	20000	100	3000K ●
943114	5	220	GX53	11	180	880	75	28	20000	100	4000K ○

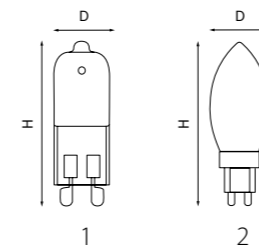
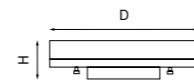

СВЕТОДИОДНЫЕ ЛАМПЫ G9 НА 220V COB/FILAMENT



артикул	☼	V	⚙	W	⚡	Lm	D	H	⏲	📦	цветовая температура
940422	1	220	G9	3.5	360	240	13	49	20000	1000	3000K ●
940424	1	220	G9	3.5	360	240	13	49	20000	1000	4000K ○
940472	2	220	G9	5	360	280	18	54	20000	500	3000K ●
940474	2	220	G9	5	360	280	18	54	20000	500	4000K ○

СВЕТОДИОДНЫЕ ЛАМПЫ G9 НА 220V



артикул		V		W		Lm	D	H			цветовая температура
930802	1	220	G9	9	360	850	35	74	20000	100	3000K ●
930804	1	220	G9	9	360	850	35	74	20000	100	4000K ○
940452	2	220	G9	6	360	492	18	50	20000	600	3000K ●
940454	2	220	G9	6	360	492	18	50	20000	600	4000K ○
940482*	3	220	G9	4	360	352	16*12	50	20000	500	3000K ●
940484*	3	220	G9	4	360	352	16*12	50	20000	500	4000K ○
940492*	4	220	G9	6	360	405	16*12	60	20000	600	3000K ●
940494*	4	220	G9	6	360	405	16*12	60	20000	600	4000K ○

* матовая колба

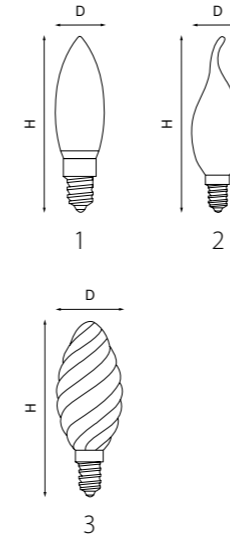
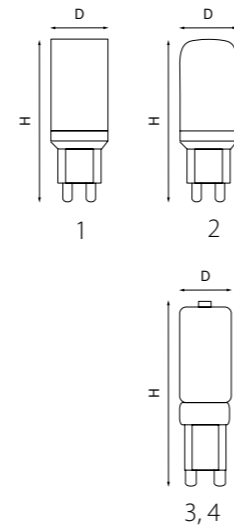

СВЕТОДИОДНЫЕ ЛАМПЫ FILAMENT E14 НА 220V



артикул		V		W		Lm	D	H			цветовая температура
933502	1	220	E14	6	360	430	35	98	20000	100	3000K ●
933504	1	220	E14	6	360	430	35	98	20000	100	4000K ○
933602	2	220	E14	6	360	430	35	125	20000	100	3000K ●
933604	2	220	E14	6	360	430	35	125	20000	100	4000K ○
933702	3	220	E14	6	360	430	35	95	20000	100	3000K ●
933704	3	220	E14	6	360	430	35	95	20000	100	4000K ○

СВЕТОДИОДНЫЕ ЛАМПЫ FILAMENT E14/E27 НА 220V



артикул		V		W		Lm	D	H			цветовая температура
933402	1	220	E14	4	360	360	25	82	15000	100	3000K ●
933404	1	220	E14	4	360	360	25	82	15000	100	4000K ○
933802	2	220	E14	6	360	560	45	80	15000	100	3000K ●
933804	2	220	E14	6	360	560	45	80	15000	100	4000K ○
933902	3	220	E27	6	360	630	30	185	15000	100	3000K ●
933904	3	220	E27	6	360	630	30	185	15000	100	4000K ○

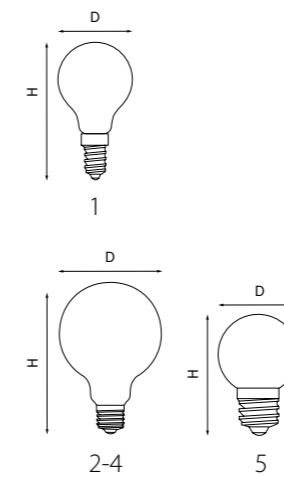
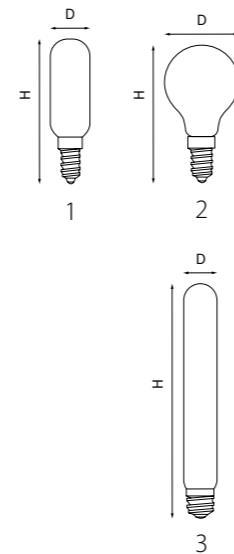

СВЕТОДИОДНЫЕ ЛАМПЫ FILAMENT E27 НА 220V



артикул		V		W		Lm	D	H			цветовая температура
933002	1	220	E27	8	360	810	60	104	15000	100	3000K ●
933004	1	220	E27	8	360	810	60	104	15000	100	4000K ○
933102	2	220	E27	8	360	720	92	139	30000	100	3000K ●
933104	2	220	E27	8	360	720	92	139	30000	100	4000K ○
933202	3	220	E27	10	360	920	115	157	30000	100	3000K ●
933204	3	220	E27	10	360	920	115	157	30000	100	4000K ○
933302	4	220	E27	8	360	700	115	157	30000	100	3000K ●
933304	4	220	E27	8	360	700	115	157	30000	100	4000K ○
933822	5	220	E27	6	360	430	50	75	30000	20	3000K ●
933824	5	220	E27	6	360	430	50	75	30000	20	4000K ○

ДЕКОРАТИВНЫЕ СВЕТОДИОДНЫЕ ЛАМПЫ E14 НА 220V



артикул	V	W	Lm	D	H	цветовая температура			
940522	220	E14 7	60	460	35	110	20000	100	3000K ●
940542	220	E14 7	60	460	35	110	20000	100	3000K ●
940544	220	E14 7	60	460	35	110	20000	100	4000K ○
940622	220	E14 7	60	460	35	135	20000	100	3000K ●
940642	220	E14 7	60	460	35	135	20000	100	3000K ●
940644	220	E14 7	60	460	35	135	20000	100	4000K ○

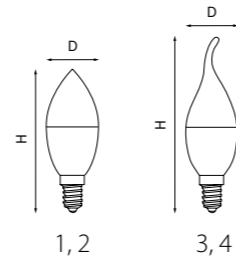

СВЕТОДИОДНЫЕ ЛАМПЫ AR111 НА 220V



артикул	V	W	Lm	D	H	цветовая температура			
932142	220	AR111 12	140	1100	110	50	20000	20	3000K ●
932144	220	AR111 12	140	1100	110	50	20000	20	4000K ○
940122	220	AR111 20	60	2120	110	55	20000	20	3000K ●

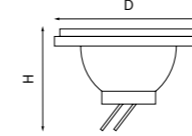

СВЕТОДИОДНЫЕ ЛАМПЫ AR111 НА 220V



артикул	V	W	Lm	D	H	цветовая температура			
932102	220	AR111 12	24	1056	110	45	20000	20	3000K ●
932104	220	AR111 12	24	1056	110	45	20000	20	4000K ○
932132	220	AR111 12	60	1140	110	45	20000	20	3000K ●
932134	220	AR111 12	60	1140	110	45	20000	20	4000K ○

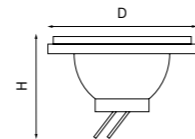

СВЕТОДИОДНЫЕ ЛАМПЫ AR111 НА 220V



артикул	V	W	Lm	D	H	цветовая температура			
940152	220	AR111 24	35	1910	110	43	20000	20	3000K ●
940154	220	AR111 24	35	1910	110	43	20000	20	4000K ○
940162	220	AR111 28	35	2100	110	43	20000	20	3000K ●
940164	220	AR111 28	35	2100	110	43	20000	20	4000K ○

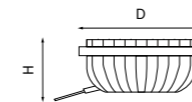

СВЕТОДИОДНЫЕ ЛАМПЫ AR111 НА 220V



артикул	V	W	Lm	D	H	цветовая температура			
940132	220	AR111 30	90	3000	110	46	20000	20	3000K ●
940134	220	AR111 30	90	3000	110	46	20000	20	4000K ○
940142	220	AR111 30	24	3000	110	46	20000	20	3000K ●
940144	220	AR111 30	24	3000	110	46	20000	20	4000K ○

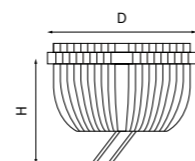

СВЕТОДИОДНЫЕ ЛАМПЫ E14/E27 НА 220V



артикул	V	W	Lm	D	H	цветовая температура			
930702	220	E14 9	360	850	35	80	20000	100	3000K ●
930704	220	E14 9	360	950	35	80	20000	100	4000K ○
930902	220	E27 9	360	850	35	82	20000	100	3000K ●
930904	220	E27 9	360	850	35	82	20000	100	4000K ○
940352	220	E14 6	360	492	16	53	20000	100	3000K ●
940354	220	E14 6	360	492	16	53	20000	100	4000K ○

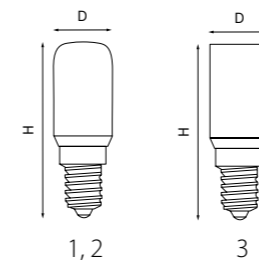

СВЕТОДИОДНЫЕ МОДУЛИ НА 220V



артикул	V	W	А	Lm	D	H	Ⓢ	Ⓜ	цветовая температура
940292	220	10	45	610	50	62	20000	100	3000K ●
940294	220	10	45	610	50	62	20000	100	4000K ○

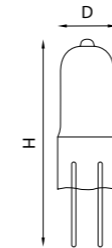
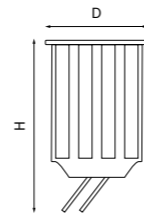

СВЕТОДИОДНЫЕ ЛАМПЫ SMD E27 НА 220V

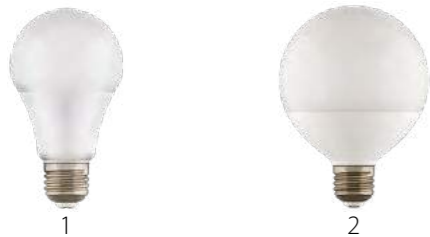

артикул	Ⓛ	V	Ⓢ	W	А	Lm	D	H	Ⓢ	Ⓜ	цветовая температура
930122	1	220	E27	12	180	950	65	125	20000	50	3000K ●
930124	1	220	E27	12	180	950	65	125	20000	50	4000K ○
930312	2	220	E27	13	180	1100	95	127	20000	30	3000K ●

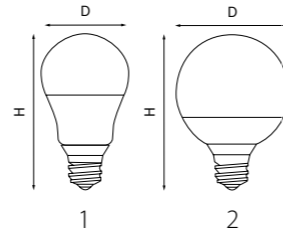

артикул	V	Ⓢ	W	Lm	D	H	Ⓢ	Ⓜ	цветовая температура
922020	220	G4	35	600	14	40	2000	100	2800K ●

СВЕТОДИОДНЫЕ ЛАМПЫ SMD E14 НА 220V



артикул	Ⓛ	V	Ⓢ	W	А	Lm	D	H	Ⓢ	Ⓜ	цветовая температура
940502	1	220	E14	7	180	380	38	114	20000	100	3000K ●
940504	1	220	E14	7	180	380	38	114	20000	100	4000K ○
940802	2	220	E14	7	180	350	46	87	20000	100	3000K ●
940804	2	220	E14	7	180	350	46	87	20000	100	4000K ○

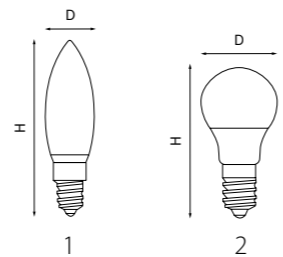

ГАЛОГЕННЫЕ ЛАМПЫ MR11/MR16 С НЕПРОЗРАЧНЫМ ОТРАЖАТЕЛЕМ НА 12V



артикул	Ⓛ	V	Ⓢ	W	А	Lm	D	H	Ⓢ	Ⓜ	цветовая температура
921006*	1	12	G4	50	30	1100	35	37	2000	20	2800K ●
921705**	2	12	Gu5.3	35	60	700	51	45	2000	20	2800K ●

*зеркальный отражатель / ** алюминиевый отражатель

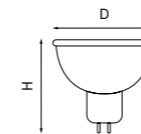

КАПСУЛЬНЫЕ ГАЛОГЕННЫЕ ЛАМПЫ G9 НА 220V



артикул	V	Ⓢ	W	Lm	D	H	Ⓢ	Ⓜ	цветовая температура
922023	220	G9	40	490	14	54	2000	1000	2800K ●

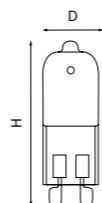

ГАЛОГЕННЫЕ ЛАМПЫ MR16 С ПРОЗРАЧНЫМ ОТРАЖАТЕЛЕМ НА 12V И 220V



артикул	Ⓛ	V	Ⓢ	W	А	Lm	D	H	Ⓢ	Ⓜ	цветовая температура
921207	1	12	G5.3	50	60	1100	51	45	2000	20	2800K ●
921227*	2	12	G5.3	50	60	1100	51	45	2000	20	2800K ●

* галогенная лампа мультиколор

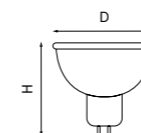

СВЕТОДИОДНЫЕ ЛЕНТЫ И КОМПЛЕКТУЮЩИЕ





СВЕТОДИОДНАЯ ЛЕНТА НА 12V

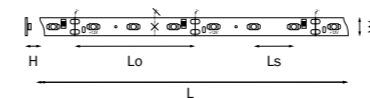

400002
ТЕПЛЫЙ БЕЛЫЙ СВЕТ

400004
НЕЙТРАЛЬНЫЙ БЕЛЫЙ СВЕТ

артикул	H	L	W	Lo	Ls	цветовая температура	характеристики
400002	2	500 max 5000	8	50	17	2700K - 3000K ●	200 3528 LED 12V 4.8W/m 60LED/m
400004	2	500 max 5000	8	50	17	4200K - 4500K ○	200 3528 LED 12V 4.8W/m 60LED/m

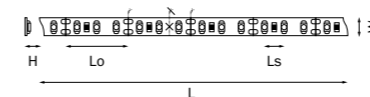

400012
ТЕПЛЫЙ БЕЛЫЙ СВЕТ

400014
НЕЙТРАЛЬНЫЙ БЕЛЫЙ СВЕТ

артикул	H	L	W	Lo	Ls	цветовая температура	характеристики
400012	2	500 max 5000	8	50	8	2700K - 3000K ●	100 3528 LED 12V 9.6W/m 120LED/m
400014	2	500 max 5000	8	50	8	4200K - 4500K ○	100 3528 LED 12V 9.6W/m 120LED/m

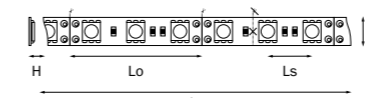

400052
ТЕПЛЫЙ БЕЛЫЙ СВЕТ

400054
НЕЙТРАЛЬНЫЙ БЕЛЫЙ СВЕТ

артикул	H	L	W	Lo	Ls	цветовая температура	характеристики
400052	2	500 max 5000	10	50	15	2700K - 3000K ●	200 5050 LED 12V 14.4W/m 60LED/m
400054	2	500 max 5000	10	50	15	4200K - 4500K ○	200 5050 LED 12V 14.4W/m 60LED/m

СВЕТОДИОДНАЯ ЛЕНТА НА 12V



400050
ЦВЕТНАЯ

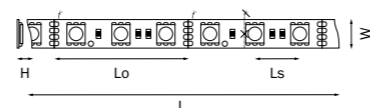

артикул	H	L	W	Lo	Ls	характеристики
400050	2	500 max 5000	10	50	17	5050 LED 12V 14.4W/m 60LED/m

СВЕТОДИОДНАЯ ЛЕНТА НА 12V



400072
ТЕПЛЫЙ БЕЛЫЙ СВЕТ

400076
НЕЙТРАЛЬНЫЙ БЕЛЫЙ СВЕТ

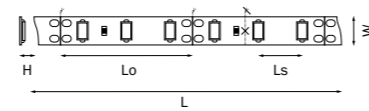

артикул	H	L	W	Lo	Ls	цветовая температура		характеристики
400072	1	500 max 5000	10	100	17	2700K - 3000K ●	200	5630 LED 12V 28.8W/m 60LED/m
400076	1	500 max 5000	10	100	17	4000K ○	200	5630 LED 12V 28.8W/m 60LED/m

СВЕТОДИОДНАЯ ЛЕНТА НА 220V



402002
ТЕПЛЫЙ БЕЛЫЙ СВЕТ

402004
НЕЙТРАЛЬНЫЙ БЕЛЫЙ СВЕТ

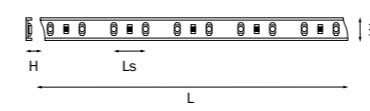

артикул	H	L	W	Ls	цветовая температура		характеристики
402002	7	min 1000	10	18	2800K - 3200K ●	100	3528 LED 220V 3-4Lm 60LED/m
402004	7	min 1000	10	18	4200K - 4500K ○	100	3528 LED 220V 3-4Lm 60LED/m

КОМПЛЕКТУЮЩИЕ ДЛЯ СВЕТОДИОДНОЙ ЛЕНТЫ НА 12V

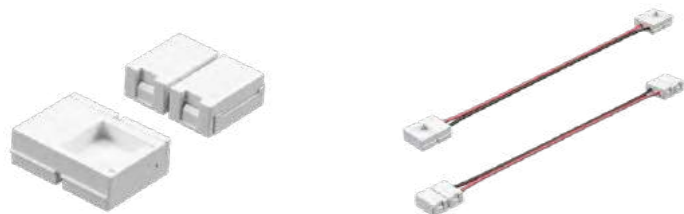

408080
408100
408110-1

408081
408101
408111

артикул	характеристики
408080	соединитель жесткий для ленты 12V 3528 (лента-лента)
408100	соединитель жесткий для ленты 12V 5050LED одноцветной 40005X или 12V 5630LED 40007X
408110-1	соединитель жесткий для ленты 12V 5050LED цветной RGB 400040-400050
408081	соединитель гибкий/кабель питания для ленты 12V 3528 (лента-лента) (лента-трансформатор)
408101	соединитель гибкий/кабель питания для ленты 12V 5050LED одноцветной
408111	соединитель гибкий / кабель питания для ленты 12V 5050LED цветной RGB

КОМПЛЕКТУЮЩИЕ ДЛЯ СВЕТОДИОДНОЙ ЛЕНТЫ НА 220V



артикул	характеристики
408900	кабель питания для ленты 220V 3528/3014
408901	соединитель для ленты 220V 3528/3014 (лента-лента)
408902	соединитель 2-штырьковый для ленты 220V 3528/3014 (питание-лента)
408906	монтажная клипса для ленты 220V 3528/3014
408909	изолирующая заглушка для ленты 220V 3528/3014

ПРОФИЛЬ ДЛЯ СВЕТОДИОДНОЙ ЛЕНТЫ PROFILED



409429



409529



409629

артикул	характеристики
409429	с прямоугольным рассеивателем для светодиодной ленты, материал: алюминий, 2м
409529	с прямоугольным рассеивателем для светодиодной ленты, материал: алюминий, 2м
409629	с полукруглым рассеивателем для светодиодной ленты, материал: алюминий, 2м

RGB КОНТРОЛЛЕРЫ И УСИЛИТЕЛИ ДЛЯ УПРАВЛЕНИЯ СВЕТОДИОДНЫМИ ЛЕНТАМИ



410704



410806



410904

артикул	характеристики
410704	усилитель LED RGB 12V/24V max 4Ax3CH
410806	контроллер RC LED RGB 12V/24V max 6Ax3CH
410904	контроллер Master WiFi + RC LED RGB 12V/24V max 4Ax3CH



410954



410984

артикул	характеристики
410954	контроллер Mini WiFi LED RGB 12V/24V max 4Ax3CH
410984	контроллер WiFi 100 12V/24V max 4A*3CH

ТРАНСФОРМАТОРЫ ДЛЯ СВЕТОДИОДНОЙ ЛЕНТЫ



410025



410060

артикул	характеристики
410025	12V для светодиодной ленты 25W
410060	12V для светодиодной ленты 60W



410100



410150

артикул	характеристики
410100	12V для светодиодной ленты 100W
410150	12V для светодиодной ленты 150W



410200



410360

артикул	характеристики
410200	12V для светодиодной ленты 200W
410360	12V для светодиодной ленты 360W



410400

артикул	характеристики
410400	12V для светодиодной ленты 400W

ГИБКАЯ НЕОНОВАЯ ЛЕНТА NEOLED



430102
ТЕПЛЫЙ БЕЛЫЙ СВЕТ



430103
ЯНТАРНЫЙ СВЕТ



430104
ХОЛОДНЫЙ БЕЛЫЙ СВЕТ



430106
ЖЕЛТЫЙ СВЕТ



430107
ЗЕЛЕНый СВЕТ



430108
ФИОЛЕТОВЫЙ СВЕТ



430109
РОЗОВЫЙ СВЕТ

артикул	H	L	W	цветовая температура	характеристики
430102	15	min 1000	8	2700-3000K ●	120LED/M 6-7LM/CHIP 9,6W/M, 50M/REEL
430103	15	min 1000	8	—	120LED/M 6-7LM/CHIP 9,6W/M, 50M/REEL
430104	15	min 1000	8	4000-4200K ○	120LED/M 6-7LM/CHIP 9,6W/M, 50M/REEL
430106	15	min 1000	8	—	120LED/M 6-7LM/CHIP 9,6W/M, 50M/REEL
430107	15	min 1000	8	—	120LED/M 6-7LM/CHIP 9,6W/M, 50M/REEL
430108	15	min 1000	8	—	120LED/M 6-7LM/CHIP 9,6W/M, 50M/REEL
430109	15	min 1000	8	—	120LED/M 6-7LM/CHIP 9,6W/M, 50M/REEL

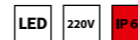

430202
ТЕПЛЫЙ БЕЛЫЙ СВЕТ



430204
ХОЛОДНЫЙ БЕЛЫЙ СВЕТ

артикул	D	L	цветовая температура	характеристики
430202	15	min 1000	2800-3200K ●	120LED/M 9,6W/M, 100M/REEL
430204	15	min 1000	6000-6500K ○	120LED/M 9,6W/M, 100M/REEL

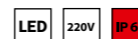

КОМПЛЕКТУЮЩИЕ ДЛЯ НЕОНОВОЙ ЛЕНТЫ NEOLED НА 220V



430100



430180



430186



430187



430188



430192

артикул	характеристики
430100	кабель питания NEOLED для неоновой ленты 220V
430180	соединитель NEOLED 2-штырьковый для неоновой ленты 220V
430186	клипса монтажная NEOLED для неоновой ленты 220V
430187	заглушка изолирующая NEOLED для неоновой ленты 220V
430188	коннектор NEOLED к неоновым лентам, средний 220V
430192	профиль NEOLED для неоновой ленты, материал: пластик, 2м



430200



430280



430286



430287

артикул	характеристики
430200	кабель питания NEOLED для неоновой ленты 220V
430280	соединитель NEOLED 2-штырьковый для неоновой ленты 220V
430286	клипса монтажная NEOLED для неоновой ленты 220V
430287	заглушка изолирующая NEOLED для неоновой ленты 220V

ВЫСТАВОЧНЫЕ СТЕНДЫ



СТЕНДЫ С ОБРАЗЦАМИ ПРОДУКЦИИ LIGHTSTAR GROUP TRACK LIGHTING



размеры

190x90x90

поставка

поставляется бесплатно при приобретении образцов светильников

СТЕНДЫ С ОБРАЗЦАМИ ПРОДУКЦИИ LIGHTSTAR GROUP TRACK LIGHTING



размеры

150x75x75

поставка

поставляется бесплатно при приобретении образцов шинпровода, укомплектованного светильниками

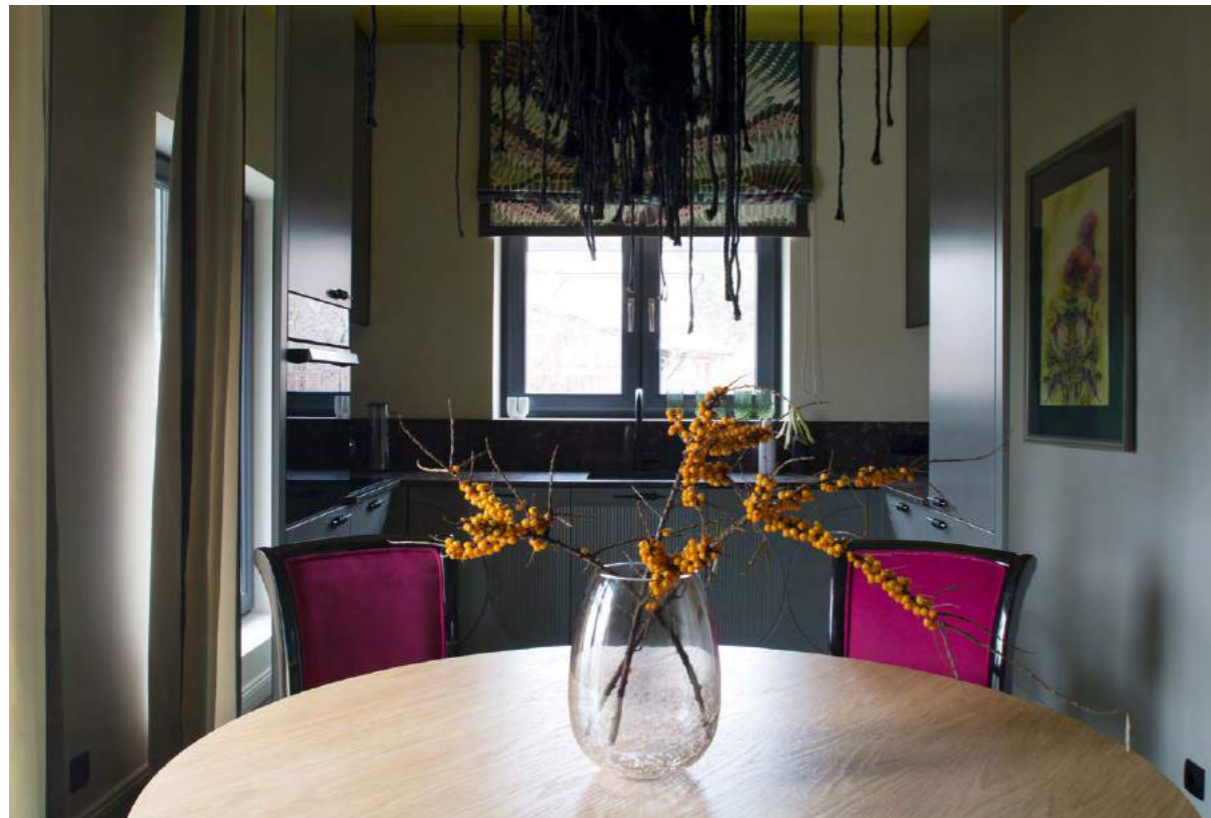

В эфире «Дачного ответа» приняли участие накладные светильники Illumo F. Перед дизайнером Ириной Райхер встала задача переделать кухню-столовую в дачном доме. Ключевую роль концепции сыграл шартрёз—цвет французского ликёра и центральный цвет светового спектра. Так как комната выполняет сразу несколько функций, Ирина предусмотрела несколько световых сценариев для комнаты. Главную роль она отвела накладным светильникам Illumo F с углом поворота 360°. Светильники меняют направление света вместе с задачами владельца. Черный цвет подчёркивает контрастные акценты интерьера.

ILLUMO F 051017



Lightstar Group стали частью обсерватории в новом выпуске «Дачного ответа». Ключевой элемент проекта—небесный свод из фанеры с перфорацией, подсветкой которого стала светодиодная лента. Рядом со звёздами дизайнер Наталья Баженова расположила точечные светильники Rotonda. Они обладают поворотными механизмами, которые позволяют корректировать угол наклона света на 90° по вертикали. Для подсветки зоны кабинета Наталья выбрала светильники из коллекции Domino с контрастными рамками.

ROTONDA 214457

DOMINO D51607

DOMINO D526077

ТАУНХАУС С КОМПРОМИССОМ В «ДАЧНОМ ОТВЕТЕ» НА НТВ



Интерьер, построенный на функциональности и компромиссе от команды «Дачного ответа» и дизайнеров Татьяны Плотниковой и Александра Сафронова. Светлую прихожую осветили накладные светильники Rullo и споты из коллекции Domino в чёрном цвете. Для подсветки рельефов на стене дизайнеры выбрали гибкий неон. В интерьере объединились яркие и темные акценты, удовлетворяющие запросы всех членов семьи.

DOMINO D5270707	ЛАМПА 940282	NEOLED 430280
ЛАМПА 940212	NEOLED 430202	NEOLED 430286
RULLO 214867	NEOLED 430200	NEOLED 430287

MOBILED В ИНТЕРЬЕРЕ С ПРИРОДНЫМИ МОТИВАМИ НА МИР ТВ



Дизайнер Ирина Васильева и команда «Фазенды Лайф» воссоздали интерьер с отсылками к природе родного края героев — солнечному Дагестану. В качестве невидимой подсветки дизайнер отдала предпочтение мебельным светильникам Mobiled с нейтральной цветовой температурой. Они гладко сливаются с поверхностью, становясь невидимой частью интерьера. Качественные COB-светодиоды гарантируют долгое безопасное освещение.

MOBILED 003351

LIGHTSTAR GROUP В ПЕРУАНСКИХ ГОРАХ В НОВОМ ВЫПУСКЕ «ФАЗЕНДЫ ЛАЙФ»

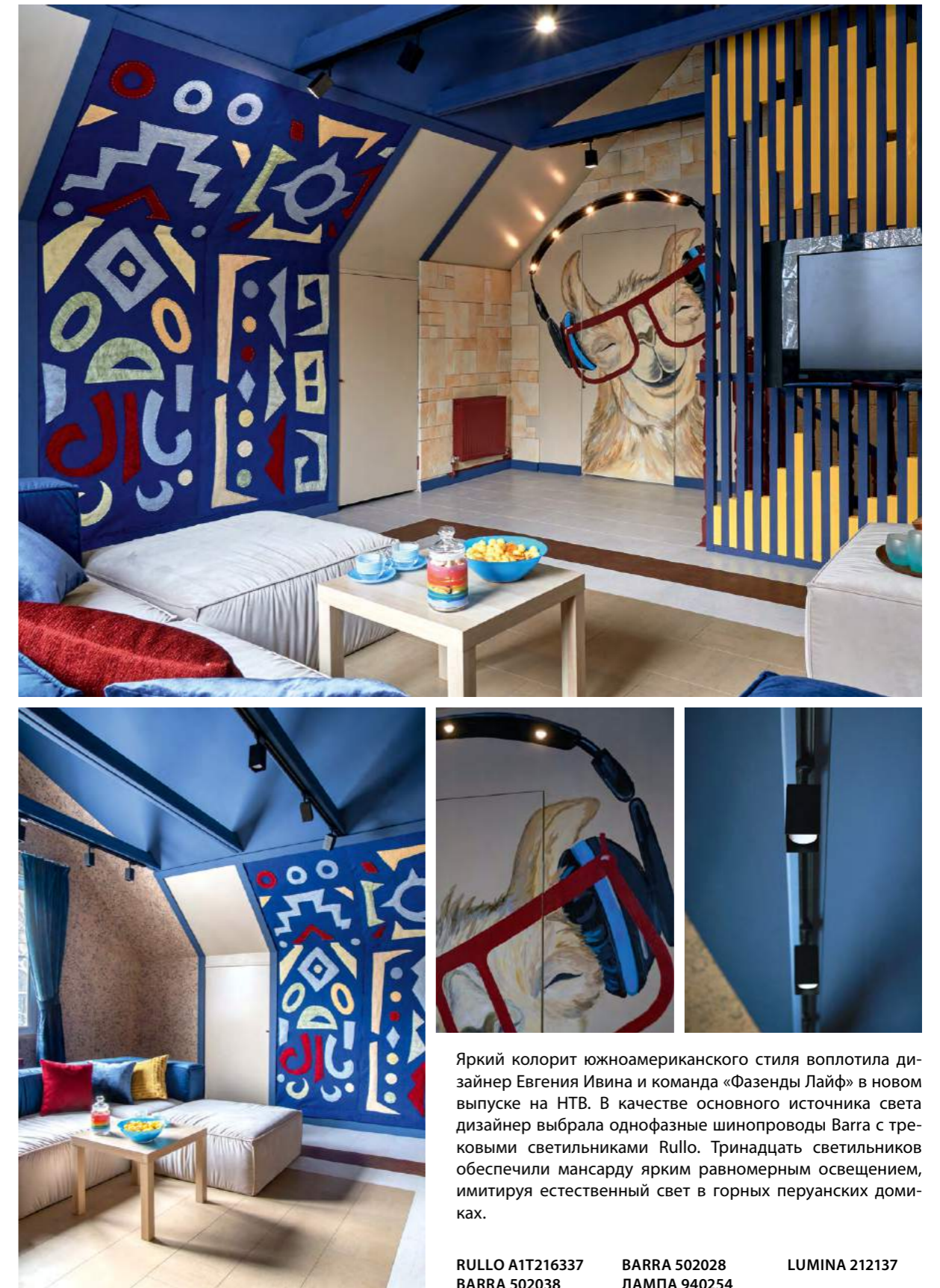

Яркий колорит южноамериканского стиля воплотила дизайнер Евгения Ивина и команда «Фазенды Лайф» в новом выпуске на НТВ. В качестве основного источника света дизайнер выбрала однофазные шинопроводы Barra с трековыми светильниками Rullo. Тринадцать светильников обеспечили мансарду ярким равномерным освещением, имитируя естественный свет в горных перуанских домиках.

RULLO A1T216337	BARRA 502028	LUMINA 212137
BARRA 502038	ЛАМПА 940254	



Светильники Lightstar Group стали частью винтажного интерьера с атмосферой французских салонов 80-х годов. Дизайнеры Ольга Седова и Прохор Машуков выбрали встраиваемую светодиодную ленту для подсветки ниши на потолке, которую закрыли матовым рассеивателем. В качестве декоративной подсветки в интерьере выступают белые шинопроводы с поворотными трековыми светильниками Forte Muro. Светильники поворачиваются по вертикали на 360°, позволяя пользователю самостоятельно выстраивать нужное освещение.

BARRA 502035
FORTE A1T213816
ЛЕНТА 400072

ТРАНСФОРМАТОР 410150
PROFILED 409429



Дизайнер Лейсан Хавизова и команда «Фазенды лайф» воплотили атмосферу утреннего леса в загородном доме. Основным источником света стали белые накладные споты Vinoco. Угол поворота по вертикали на 20° обеспечил равномерное освещение комнаты, а белый цвет корпуса сделал светильники почти невидимыми на потолке. В качестве акцентного освещения дизайнер выбрала комплекты со светильниками Rullo. Накладной светильник в чёрном цвете и минималистичном дизайне не отвлекает внимание от общего интерьера и служит его лаконичной подсветкой.

VINOCO UNO 052006

RULLO RB437

LIGHTSTAR В ИНТЕРЬЕРЕ

LIGHTSTAR GROUP В ДЕТСКОЙ ДЛЯ ЮНЫХ ФИГУРИСТОК В «КВАРТИРНОМ ВОПРОСЕ»



Эргономичное пространство для двух начинающих фигуристок – задача не из лёгких, но дизайнера Татьяну Малафееву это не испугало. Нехватку личного пространства она компенсировала с помощью закрытых капсул, которые подсветили точечные светильники Teso в статичном дизайне и светодиодная лента с аксессуарами. Чтобы подчеркнуть увлечение героинь, Татьяна стилизовала гардеробную под гримёрную, в которой источником освещения стали Teso с поворотным механизмом.

TESO 011080
PROFILED 409529

ЛЕНТА 400002
ТРАНСФОРМАТОР 410025

LIGHTSTAR GROUP ОСТАВИЛ СЛЕД В ИНТЕРЬЕРЕ «ДАЧНОГО ОТВЕТА» НА НТВ



Дизайнеры Альберт и Инна Багдасарян оставили напоминание о деятельности супругов выпуск в виде ленты гибкого неона Neoled по потолку, похожей на след от самолёта. Путь ленты начинается на кухне, проходит по столовой и заканчивается в гостиной. Основным источником света в комнате стали 48 встраиваемых светильников Monde, похожих на маленькие звёздочки. Корпус оснащён встроенными COB-светодиодами, которые дают равномерное свечение с яркой цветопередачей.

MONDE 071017
NEOLED 430202

NEOLED 430200
NEOLED 430280

NEOLED 430286
NEOLED 430287

LIGHTSTAR В ИНТЕРЬЕРЕ

СВЕТИЛЬНИКИ RULLO В ИНТЕРЬЕРЕ В СТИЛЕ ХЮГГЕ В «ФАЗЕНДЕ ЛАЙФ» НА МИР ТВ

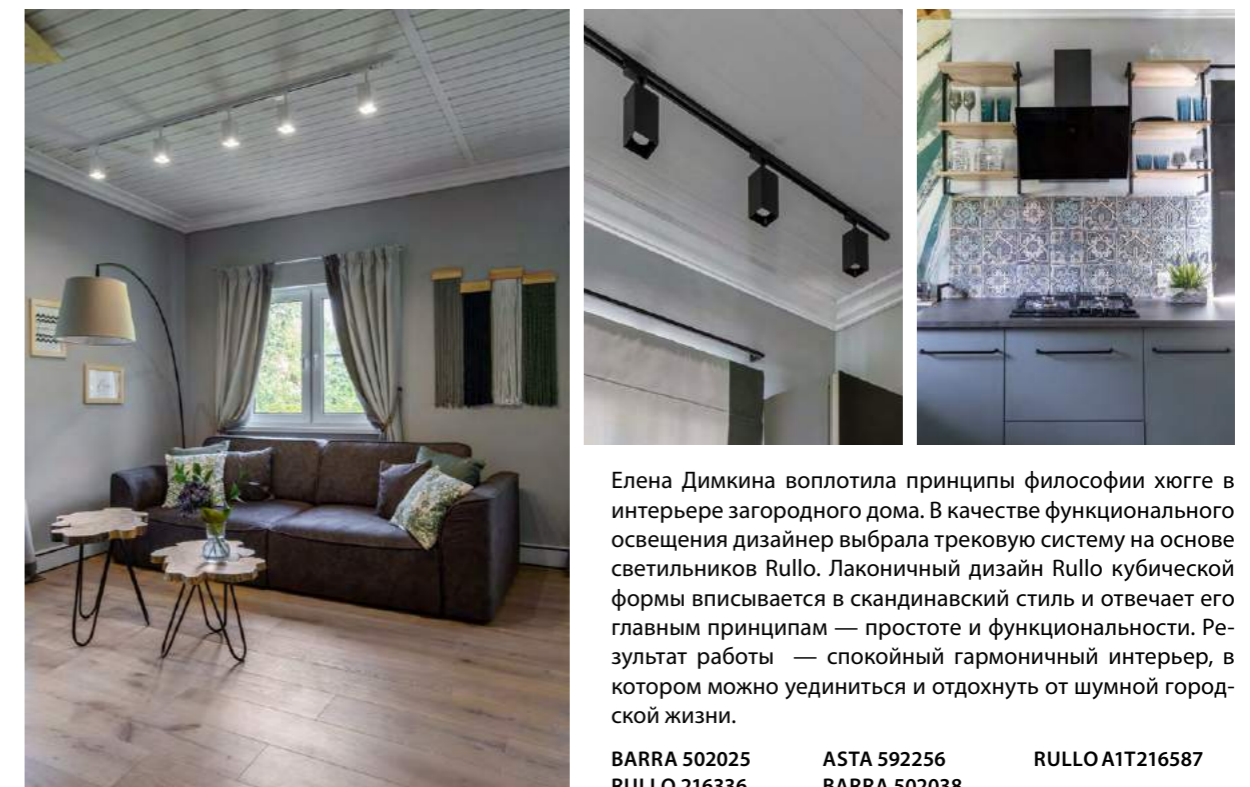

Елена Димкина воплотила принципы философии хюгге в интерьере загородного дома. В качестве функционального освещения дизайнер выбрала трековую систему на основе светильников Rullo. Лаконичный дизайн Rullo кубической формы вписывается в скандинавский стиль и отвечает его главным принципам — простоте и функциональности. Результат работы — спокойный гармоничный интерьер, в котором можно уединиться и отдохнуть от шумной городской жизни.

BARRA 502025
RULLO 216336

ASTA 592256
BARRA 502038

RULLO A1T216587

LIGHTSTAR В ИНТЕРЬЕРЕ

СВЕТИЛЬНИКИ LIGHTSTAR GROUP ЗОНИРУЮТ ИНТЕРЬЕР В «БИТВЕ ДИЗАЙНЕРОВ»



Валерия Калицкая выбрала поворотные споты Illumo F для подсветки рабочей зоны интерьера в «Битве дизайнеров». Illumo F имеет уникальную поворотную конструкцию, которая меняет угол падения света и форму каркаса. В «Битве дизайнеров» решающую роль играет время, поэтому Ксения выбрала готовый комплект из светильника и рамы Domino для освещения зоны отдыха. За счёт врезного монтажа и белого цвета светильники становятся неотъемлемой частью поверхности и сливаются с потолком.

DOMINO D51606
ILLUMO 051017

LIGHTSTAR В ИНТЕРЬЕРЕ

LIGHTSTAR GROUP ПРОЛИВАЕТ СВЕТ НА РЕЧНОЙ ИНТЕРЬЕР В «КВАРТИРНОМ ВОПРОСЕ»

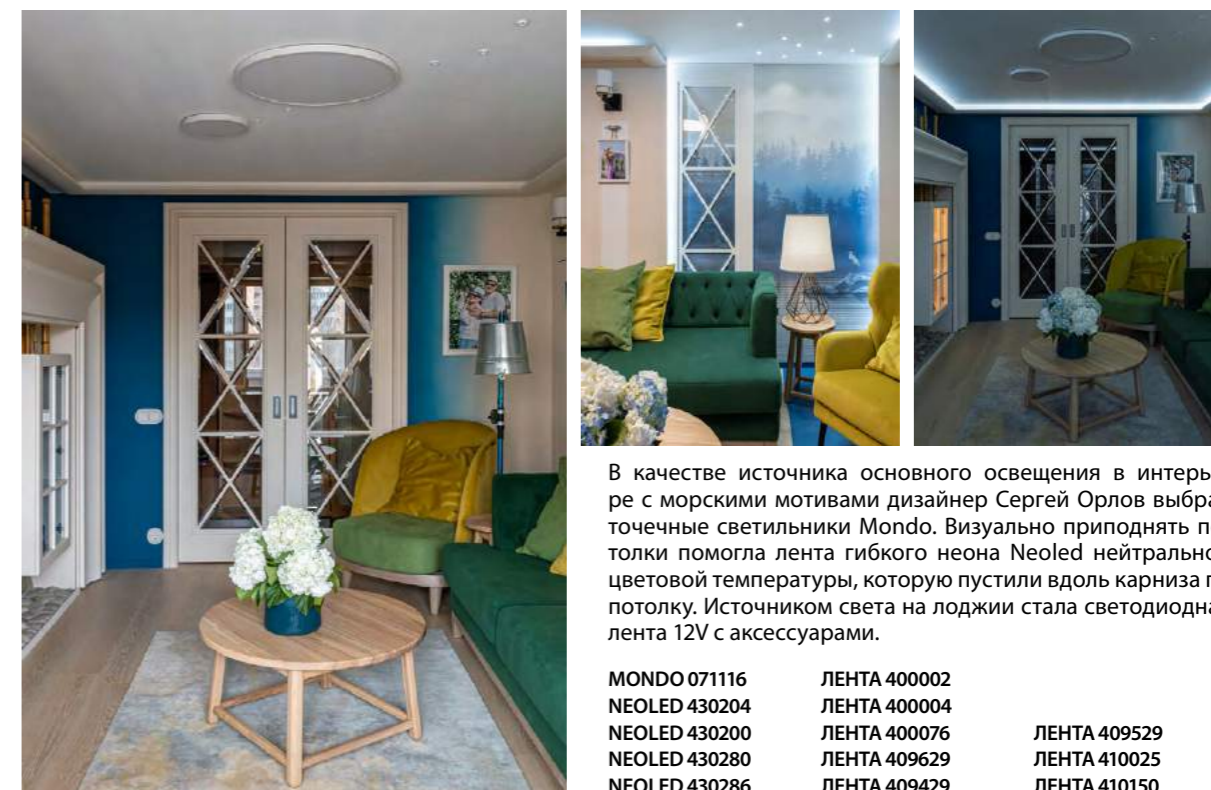

В качестве источника основного освещения в интерьере с морскими мотивами дизайнер Сергей Орлов выбрал точечные светильники Mondo. Визуально приподнять потолок помогла лента гибкого неона Neoled нейтральной цветовой температуры, которую пустили вдоль карниза по потолку. Источником света на лоджии стала светодиодная лента 12V с аксессуарами.

MONDO 071116	ЛЕНТА 400002	
NEOLED 430204	ЛЕНТА 400004	
NEOLED 430200	ЛЕНТА 400076	ЛЕНТА 409529
NEOLED 430280	ЛЕНТА 409629	ЛЕНТА 410025
NEOLED 430286	ЛЕНТА 409429	ЛЕНТА 410150

СВЕТИЛЬНИКИ ILLUMO X1 В СТИМПАНК-ГОСТИНОЙ В «КВАРТИРНОМ ВОПРОСЕ»

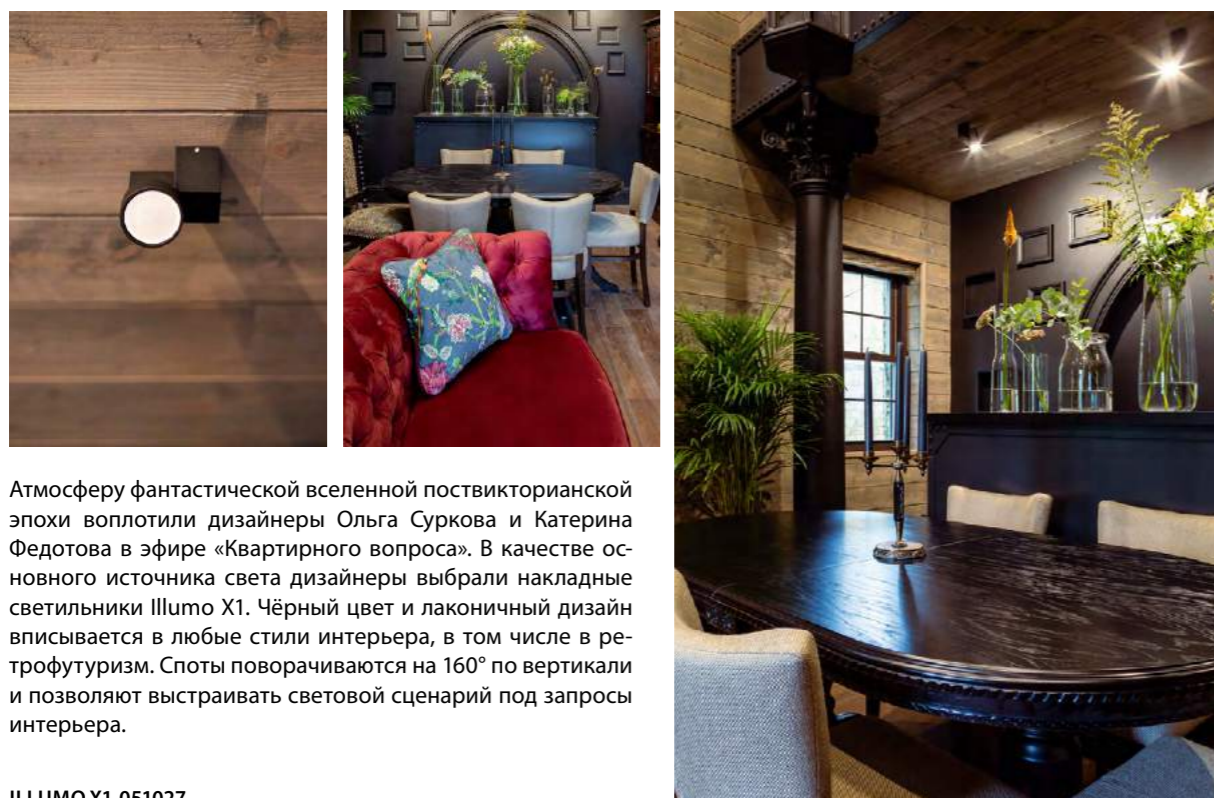

Атмосферу фантастической вселенной поствикторианской эпохи воплотили дизайнеры Ольга Суркова и Катерина Федотова в эфире «Квартирного вопроса». В качестве основного источника света дизайнеры выбрали накладные светильники Illumo X1. Чёрный цвет и лаконичный дизайн вписывается в любые стили интерьера, в том числе в ретрофутуризм. Споты поворачиваются на 160° по вертикали и позволяют выстраивать световой сценарий под запросы интерьера.

ILLUMO X1 051027

КРЕАТИВНАЯ ГОСТИНАЯ В СВЕТЕ LIGHTSTAR GROUP В ПРОГРАММЕ «ФАЗЕНДА ЛАЙФ»



Дизайнер Сергей Саватеев создал пространство, цель которого — вдохновлять на творчество. Источником основного освещения стала подвесная трековая система на основе светильника Volta. С помощью подвесного трекового крепления и питания треки свободно свисают с потолка, образуя композицию парящего света. Встроенные светодиоды экономят электроэнергию и производят ровный свет, не отвлекающий от работы.

VOLTA 227247	BARRA 502038	BARRA 502197
BARRA 502028	BARRA 502106	BARRA 504177

ФРАНЦУЗСКАЯ КОНДИТЕРСКАЯ В «ФАЗЕНДЕ-ЛАЙФ» НА МИР ТВ

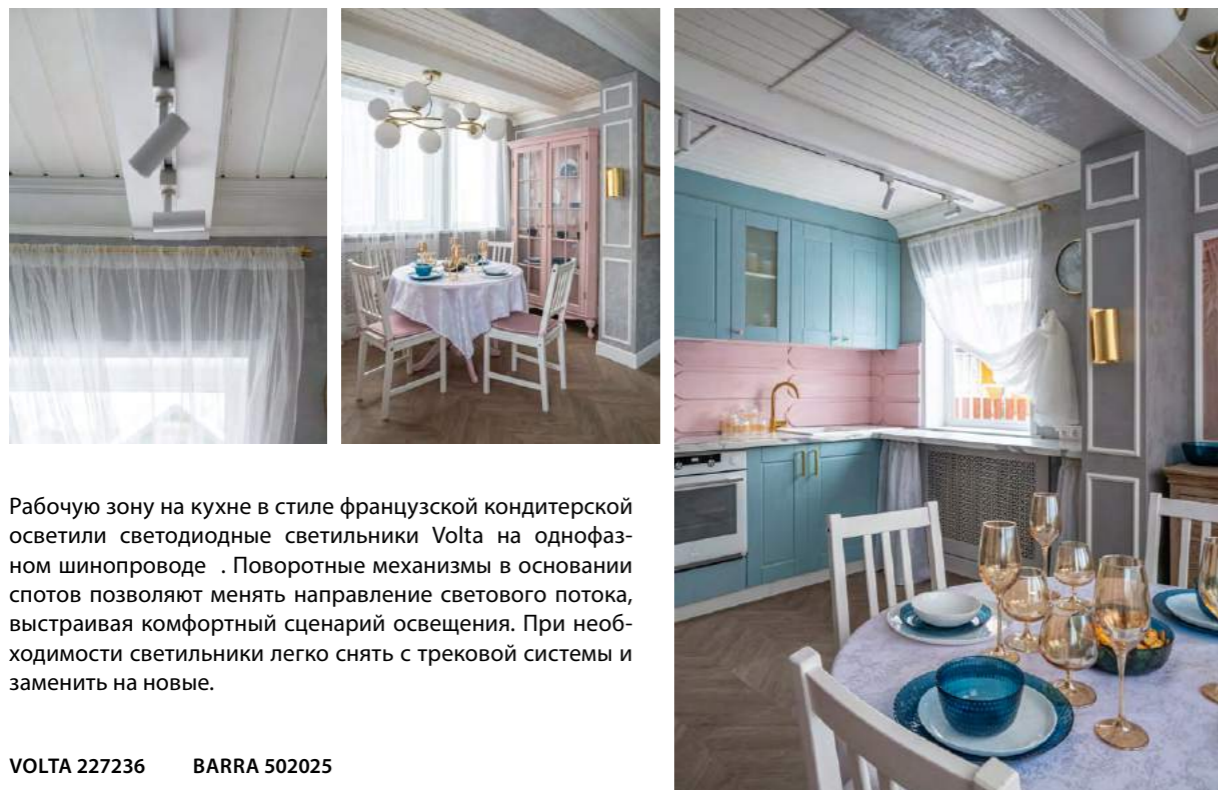

Рабочую зону на кухне в стиле французской кондитерской осветили светодиодные светильники Volta на однофазном шинном проводе. Поворотные механизмы в основании спотов позволяют менять направление светового потока, выстраивая комфортный сценарий освещения. При необходимости светильники легко снять с трековой системы и заменить на новые.

VOLTA 227236 BARRA 502025
BARRA 502015 BARRA 502106

БРУТАЛЬНЫЙ МИНИМАЛИЗМ ДЛЯ ПОДРОСТКА В «КВАРТИРНОМ ВОПРОСЕ» НА НТВ

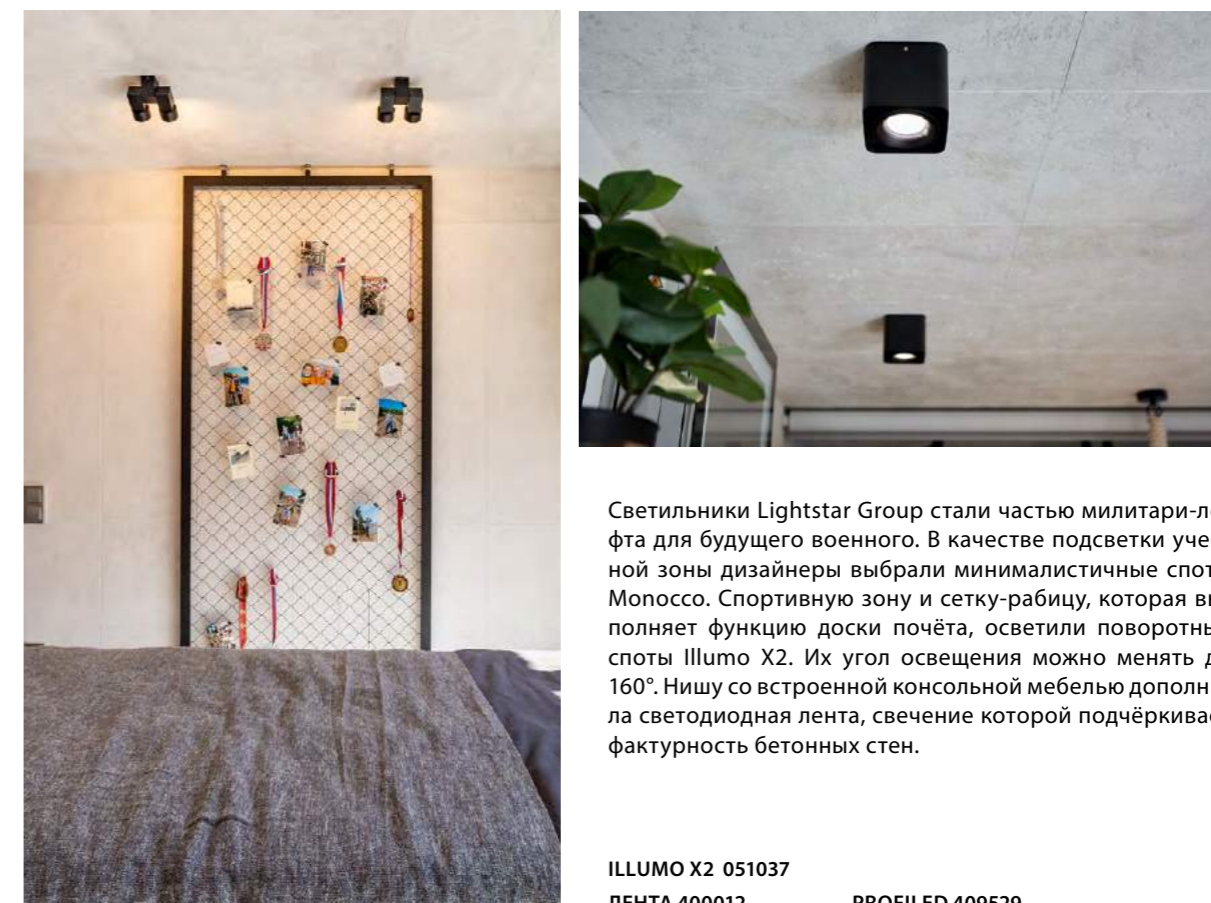

Светильники Lightstar Group стали частью милитари-лофта для будущего военного. В качестве подсветки учебной зоны дизайнеры выбрали минималистичные споты Мопоссо. Спортивную зону и сетку-рабицу, которая выполняет функцию доски почёта, осветили поворотные споты Illumo X2. Их угол освещения можно менять до 160°. Нишу со встроенной консольной мебелью дополнила светодиодная лента, свечение которой подчёркивает фактурность бетонных стен.

ILLUMO X2 051037
ЛЕНТА 400012 PROFILED 409529

СКАЗОЧНЫЙ ГОРОД ДЛЯ ДЕВОЧКИ В «БИТВЕ ДИЗАЙНЕРОВ» НА ТНТ



Основным источником света в детской стала трековая система со светильниками Fuoco. Система спотов позволяет пользователю менять угол рассеивания рефлектора от 5° до 60°, что даёт широкие возможности для моделирования световой композиции в интерьере. Родители девочки могут перенаправлять световые потоки и регулировать их ширину. А со встроенными светодиодами они могут оставлять Fuoco включенными на всю ночь и не беспокоиться о безопасности и сильном расходе электроэнергии.

FUOCO 215446 BARRA 504025

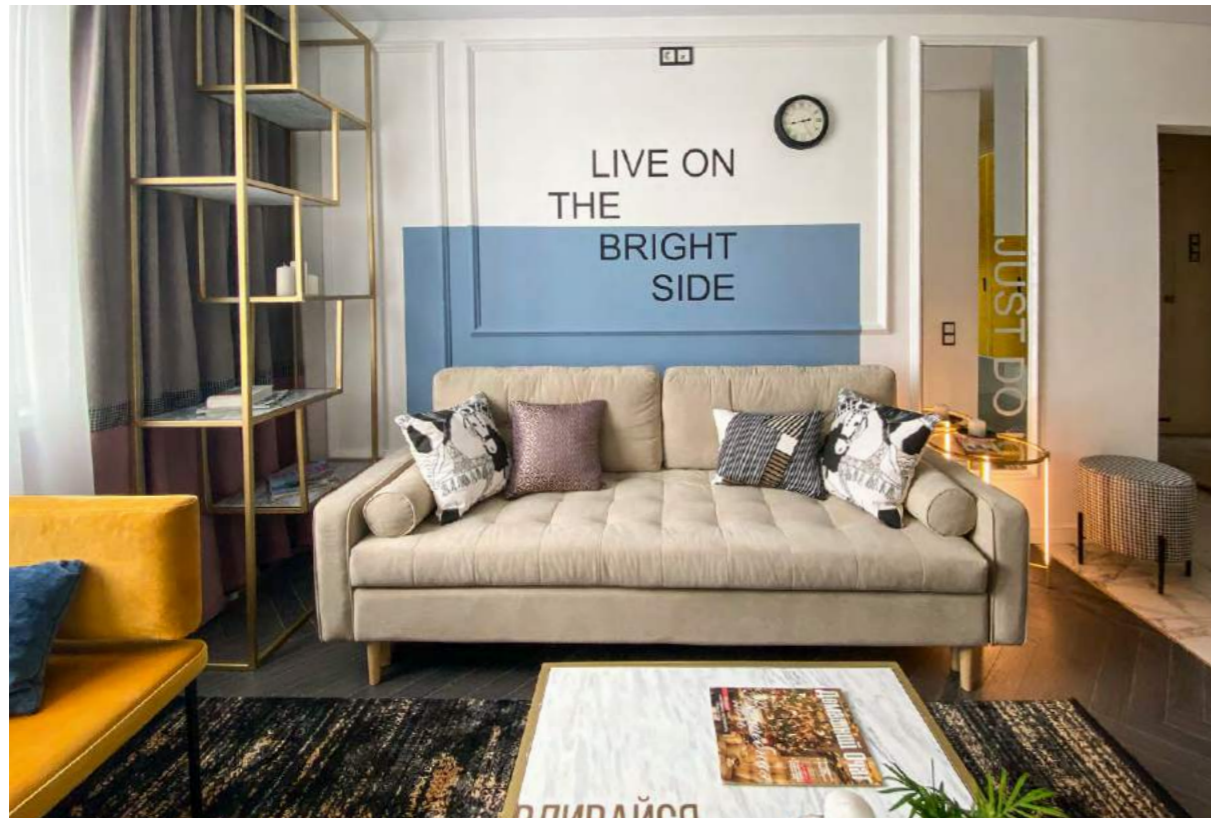

Интерьер победителя полуфинала «Битвы дизайнеров» построен на смешении стилей и фактур. Дизайнер Самир Керимов в качестве ведущего стиля выбрал китч с элементами мемфиса. Рекламные слоганы на стенах стали главным дизайнерским элементом, подчеркнувшим сферу деятельности хозяйки гостиной. Самую яркую надпись «Live on the bright side» осветила трековая система на основе светильников Rullo. Поворотные механизмы позволяют хозяевам самостоятельно выстраивать световой сценарий, а если им захочется больше яркости, то они смогут добавить дополнительные споты на шинопровод.

BARRA 502038
RULLO R1T437

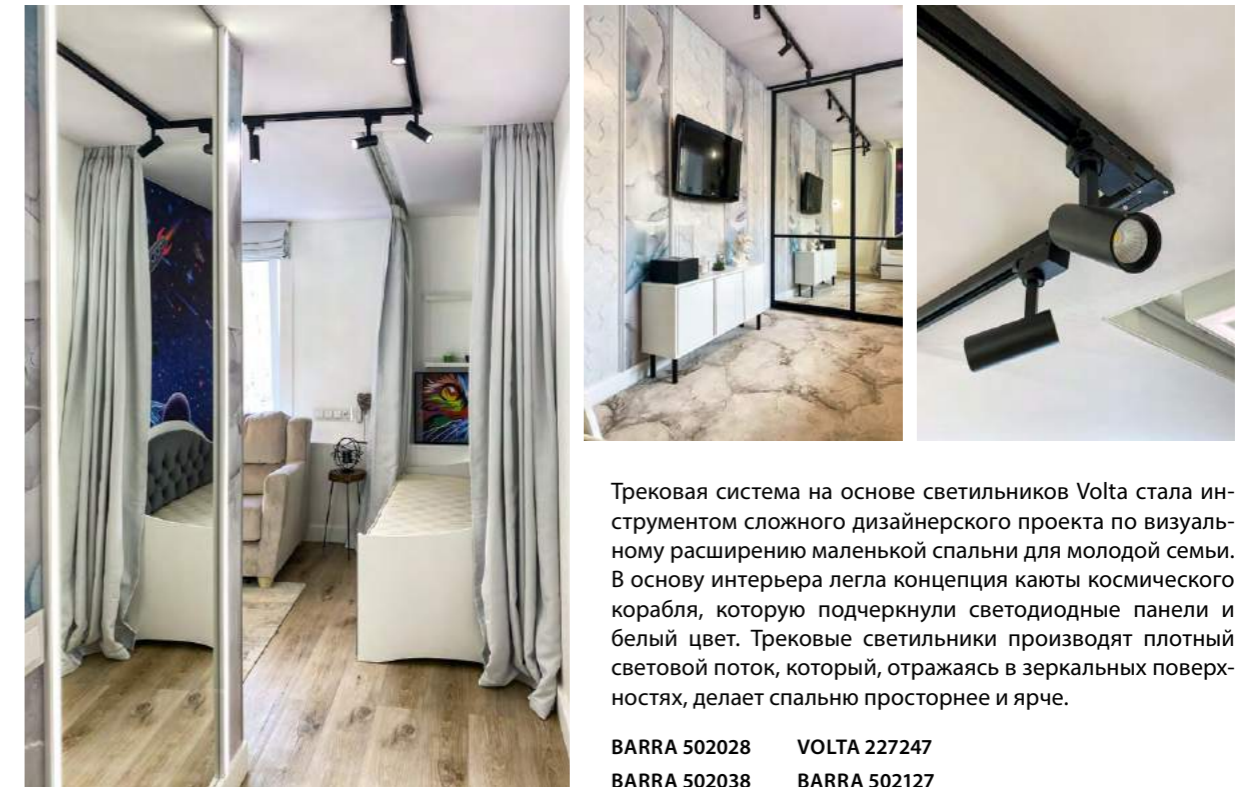

Трековая система на основе светильников Volta стала инструментом сложного дизайнерского проекта по визуальному расширению маленькой спальни для молодой семьи. В основу интерьера легла концепция каюты космического корабля, которую подчеркнули светодиодные панели и белый цвет. Трековые светильники производят плотный световой поток, который, отражаясь в зеркальных поверхностях, делает спальню просторнее и ярче.

BARRA 502028 VOLTA 227247
BARRA 502038 BARRA 502127



Зонировать комнату для молодой девушки помогла трековая система со светильниками Canno. Дизайнеру Виктории Беспечанской удалось разграничить рабочее место и спальню с помощью разной цветовой температуры: холодный свет над письменным столом настраивает на продуктивность, а тёплый над кроватью помогает расслабиться.

CANNO 303574

LIGHTSTAR В ИНТЕРЬЕРЕ

«ЖЁЛТАЯ ПРИХОЖАЯ» В ПРОГРАММЕ «БИТВА ДИЗАЙНЕРОВ» НА ТНТ



Чтобы не отнимать пространство узкой прихожей, на потолке установлена трековая система. Трёхметровые шинопроводы объединены в одну длинную линию, на которой установлены комплекты для треков на основе точечных светильников Rullo. Светильники оснащены светодиодными лампами с цветовой температурой в 3000 К. Это позволяет создать комфортное освещение, от которого не устают глаза.

RULLO R1T436 BARRA 502107
BARRA 502038 BARRA 502127 ЛАМПА 940282

LIGHTSTAR В ИНТЕРЬЕРЕ

КОМНАТА ДЛЯ МАЛЬЧИКА-ПОДРОСТКА В ПРОГРАММЕ «БИТВА ДИЗАЙНЕРОВ» НА ТНТ

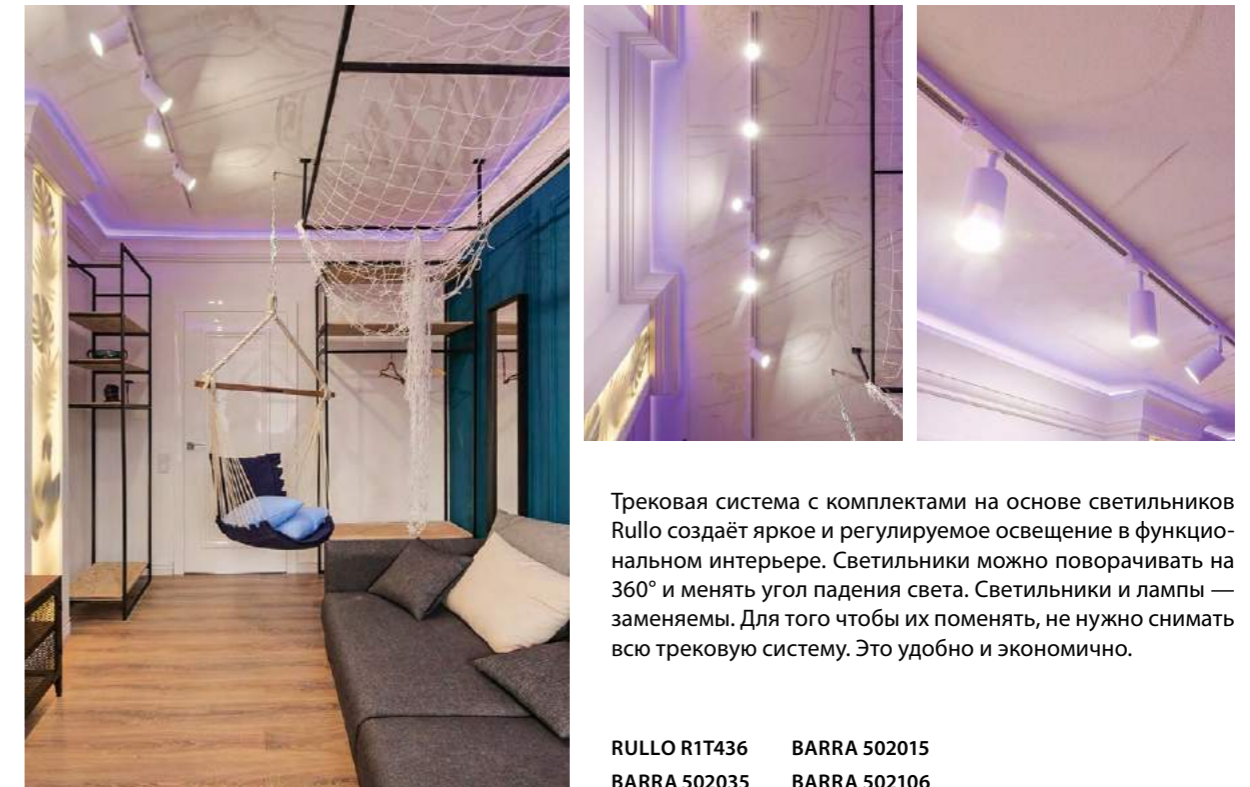

Трековая система с комплектами на основе светильников Rullo создаёт яркое и регулируемое освещение в функциональном интерьере. Светильники можно поворачивать на 360° и менять угол падения света. Светильники и лампы — заменяемы. Для того чтобы их поменять, не нужно снимать всю трековую систему. Это удобно и экономично.

RULLO R1T436 BARRA 502015
BARRA 502035 BARRA 502106

КОСМИЧЕСКАЯ КОМНАТА ПОДРОСТКА В ПРОГРАММЕ «БИТВА ДИЗАЙНЕРОВ» НА ТНТ



Глянцевый чёрный пол с гибким неоном Neoled вписывается в концепцию космического интерьера. Светодиоды залиты ПВХ, поэтому гибкий неон производит одновременно насыщенное и матовое синее свечение. Плавные линии подчёркивают переходы в интерьере.

NEOLED 430186
NEOLED 430180 NEOLED 430100

«БАРОККО ДЛЯ БАЙКЕРОВ» ОТ «КВАРТИРНОГО ВОПРОСА»



Трековая система со светильниками Fuoco вписалась в концепцию эклектичного стиля, в котором смешались дух барокко и современные мотивы. Поворотные механизмы позволяют регулировать ширину и направление луча и дают свободу в создании светового сценария. Встроенные светодиоды создают комфортное для глаз освещение.

FUOCO 215237
BARRA 502018

«КУХНЯ С КУПАЛЬЩИЦАМИ» ОТ «КВАРТИРНОГО ВОПРОСА» НА НТВ



Белые точечные светильники Domino выступают в роли дополнительного освещения подоконной зоны. Они заключены в белые рамы, которые можно менять, если захочется освежить интерьер. Лампы в светильниках тоже заменяемые. Это удобно и экономично — детали в светильниках можно менять по отдельности, а не покупать новый светильник.

DOMINO 214606
DOMINO 214616

«СОВРЕМЕННАЯ КУХНЯ ИЗ ВОСТОЧНОЙ СКАЗКИ» В "ДАЧНОМ ОТВЕТЕ" НА НТВ



Врезные светильники Singo полностью сливаются с потолком, деликатно дополняя световой сценарий. Яркое и насыщенное освещение дают заменяемые лампы. Светильникам подходят галогенные или светодиодные лампы. Поворотный механизм позволяет менять угол освещения на 20°. Плафон сделан из алюминия. Алюминиевые каркасы прочные и лёгкие, идеально подходят для потолков из гипсокартона. Светильники равномерно распределены по потолку для создания равномерного освещения.

SINGO X1 011611

«ТЕАТРАЛЬНАЯ МАНСАРДА» В ПРОГРАММЕ «ДАЧНЫЙ ОТВЕТ» НА НТВ



Гибкий неон Neoled выполняет роль арт-объекта в творческом интерьере. С помощью незаметных тросов дизайнеры соорудили сложный узор из плавных и игривых линий неона. Трековая система со светильниками Rullo создаёт яркое и функциональное освещение, угол которого можно регулировать. В санузле установлены точечные светильники Orbe с высокой степенью защиты от пыли и влаги.

RULLO 214430	ORBE 051309	
ASTA 592057	NEOLED 430102	NEOLED 430188
BARRA 502038	NEOLED 430100	NEOLED 430187
BARRA 502107	NEOLED 430186	NEOLED 430180

LIGHTSTAR В ИНТЕРЬЕРЕ

«ДЕТСКАЯ В ВЕСНУШКАХ» ОТ «КВАРТИРНОГО ВОПРОСА» НА НТВ



Точечные светильники Rullo установлены в 2 ряда. Они дают яркий, ровный свет и выполняют функцию основного освещения. Лаконичная цилиндрическая форма вписывается в концепцию минимализма. Белый цвет сливается с потолком и подчёркивает целостность всего интерьера. В светильники можно поставить заменяемые галогенные или светодиодные лампы. Это продлевает срок службы спотов.

RULLO 216486

LIGHTSTAR В ИНТЕРЬЕРЕ

СПАЛЬНЯ В МАНСАРДЕ «ПАРИЖ» ОТ «ФАЗЕНДА-ЛАЙФ» НА ТЕЛЕКАНАЛЕ МИР

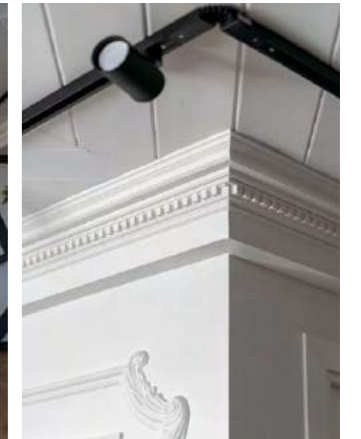

Основное освещение в спальне выполняет трековая система. На шинпроводах с помощью трековых адаптеров Asta установлены светильники Rullo. Благодаря компактным размерам и монохромной расцветке они не занимают много места и не выделяются в интерьере. Но при этом они обеспечивают комнату ярким и насыщенным светом. Светильники можно двигать и поворачивать на 360°, меняя угол освещения.

RULLO R1T437 BARRA 502018
BARRA 502038 BARRA 502127
BARRA 502028 BARRA 502107 BARRA 502157

«КОСМИЧЕСКАЯ ЭПОПЕЯ» ОТ «КВАРТИРНОГО ВОПРОСА» НА НТВ

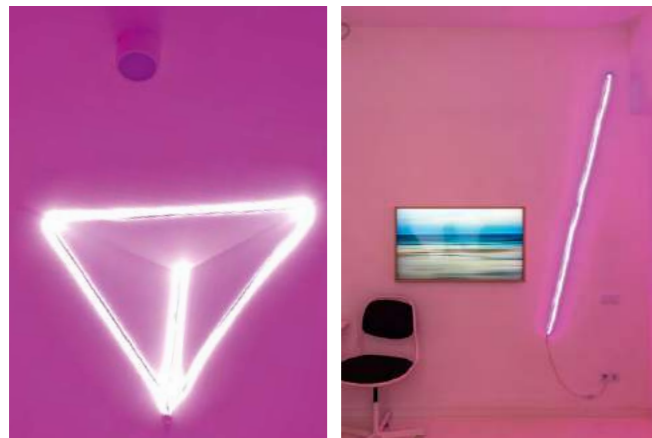

Розовая неоновая лента Neoled придаёт интерьеру футуристичности. Из гибкого неона можно создавать геометрические фигуры любой сложности. В качестве основного освещения в комнате служат точечные светильники из коллекции Zolla. Белый цвет делает их незаметными на потолке и подчёркивает монолитность интерьера. Встроенные светодиоды дают яркий и ровный свет.

ZOLLA 211916 NEOLED 430100
NEOLED 430109 NEOLED 430180
NEOLED 430186 NEOLED 430187

«ГОСТИНАЯ НА БЕРЕГАХ БАЙКАЛА» ОТ «КВАРТИРНОГО ВОПРОСА» НА НТВ

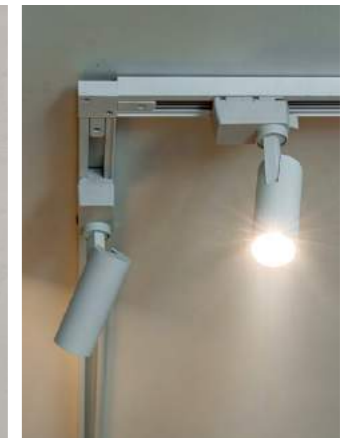

Лаконичные цилиндрические споты Rullo незаметно вписываются в яркий дизайн и дают яркое свечение. Более динамичное освещение производит трековая система со светодиодными спотами Volta. Благодаря адаптеру на корпусе они легко устанавливаются на шинпроводе. Встроенные светодиоды дают комфортный свет с температурой 3000 K и не перегружают глаза. Светильники можно передвигать и менять угол освещения.

RULLO 214436 BARRA 502025
VOLTA 227236 BARRA 502035 BARRA 502126

Внимание:

1. Данный каталог не является публичной офертой. Ошибки и опечатки в данном каталоге не могут являться причиной возникновения претензий со стороны покупателя.

2. Компания Lightstar Group оставляет за собой право изменять технические параметры и эксплуатационные характеристики изделий без предварительного уведомления покупателя. Изменение технических параметров не может являться причиной возникновения претензий со стороны покупателя.



Группы в социальных сетях



YouTube



Vk



Telegram

этикетка 105 мм x 74 мм

