

# Системы кабельных коробов





**Контакты**  
**Техническая поддержка**  
**+7 (495) 510 22 37**





Время работы отдела технической поддержки:  
Понедельник - пятница  
9.00 - 18.00

**+7 (495) 510 22 37**  
**Email: [obo.office@obo.com.ru](mailto:obo.office@obo.com.ru)**

**[www.obocom.ru](http://www.obocom.ru)**













## Содержание

	<b>Помощь при проектировании</b>	5
	<b>Системы коробов для прокладки кабеля WDK из пластика</b>	121
	<b>Системы кабельных коробов WDKH без содержания галогенов</b>	185
	<b>Системы кабельных коробов из металла LKM</b>	197
	<b>Системы плинтусных коробов SKL</b>	219
	<b>Системы распределительных коробов Dahl Kanal</b>	227
	<b>Распределительный короб VKH, система Dahl Kanal без содержания галогенов</b>	255
	<b>Системы кабельных коробов Rapid 45-2 из пластика</b>	263
	<b>Системы кабельных коробов Rapid 45-2 из алюминия</b>	277
	<b>Системы кабельных коробов Rapid 80 из пластика</b>	289
	<b>Системы кабельных коробов Rapid 80 без содержания галогенов</b>	303
	<b>Системы кабельных коробов Rapid 80 из стали</b>	311
	<b>Системы кабельных коробов Rapid 80 из алюминия</b>	369
	<b>Аксессуары для коробов для монтажа электроустановочных изделий</b>	397
	<b>Системы электромонтажных колонн ISS</b>	409
	<b>Монтаж электроустановочных изделий</b>	451
	<b>Техническая информация</b>	501



## Справочная информация: основы проектирования и монтажа



	<b>Помощь при проектировании</b>	7
	<b>Системы коробов для прокладки кабеля WDK из пластика</b>	19
	<b>Системы кабельных коробов из металла LKM</b>	23
	<b>Системы плинтусных коробов SKL</b>	27
	<b>Системы распределительных коробов VK</b>	31
	<b>Системы кабельных коробов Rapid 45-2</b>	41
	<b>Системы кабельных коробов Rapid 80</b>	59
	<b>Аксессуары для кабельных коробов и электромонтажных колонн</b>	81
	<b>Системы электромонтажных колонн ISS</b>	87
	<b>Монтаж электроустановочных изделий</b>	97
	<b>Техническая информация</b>	110



### Семинары ОБО Беттерманн LFS: знания из первых рук

Комплексная программа обучений и семинаров по теме Системы кабельных коробов предоставляет пользователям продукции ОБО Беттерманн профессиональные знания из первых рук. Наряду с теоретическими знаниями здесь также рассматривается практический опыт применения. Примеры использования и расчетов завершают программу передачи знаний.

### Подробная информация об изделиях и таблицы параметров.

Мы существенно облегчаем жизнь богатством выбора подобранных с учетом практической пользы материалов и поддерживаем Вас уже при проектировании и калькуляции проекта. Сюда относятся:

- подробная информация об изделиях ОБО Беттерманн;
- описание системы;
- памятки;
- таблицы параметров подбора;

Эта информация постоянно обновляется и может быть просмотрена через сеть Интернет по адресу <http://www.obocom.ru> круглосуточно.

### Более подробную информацию по продукции ОБО Беттерманн Вы можете найти на нашем сайте <http://www.obocom.ru>

Доступна информация о системах KTS, BSS, TBS, LFS, EGS, VBS и UFS. Благодаря регулярным обновлениям и дополнениям у Вас всегда будет достаточно информации об изделиях ОБО Беттерманн. На сайте <http://www.obocom.ru> Вы можете подать заявку на получение каталогов с продукцией ОБО Беттерманн.



## Использование систем кабельных коробов и металлических монтажных колонн, меры предосторожности



### Меры предосторожности

Доступные открытые металлические части в случае неисправности не должны быть под напряжением. По этой причине необходимо принять соответствующие меры предосторожности. Эти меры указаны в соответствующих современных стандартах безопасности. Для создания систем проводки используется стандарт EN 50085-1, а также стандарт EN 50085-2-1, для самого монтажа используются предписания по монтажу DIN VDE 0100 часть 410 и 540 (меры защиты от опасных токов), а также ГОСТ Р52868-2007.

### Различные виды монтажа в европейском стандарте

Евростандарт EN 50085-1 учитывает различные виды монтажа, которые используются в различных странах ЕС. Если ранее для систем кабельных коробов предусматривались только испытания по уравниванию потенциалов, то сегодня в упомянутых выше стандартах требуются проводить испытания по заземлению. Это связано с тем, что в отдельных странах в коробах должны прокладываться изолированные провода.

### Должны учитываться все металлические компоненты

Стандарт EN 50085-1 требует, чтобы при соблюдении мер безопасности должны учитываться все металлические компоненты. Производители проводов соответствующие испытания и составляют документацию. Кроме этого, кабельные короба ОБО Беттерманн дополнительно протестированы и сертифицированы независимым органом надзора - VDE (Союз немецких электротехников).

### Проверка эффективности

Специалист, который производит монтаж, должен проверить эффективность мер по защите в соответствии с DIN VDE 0100 часть 610 после выполнения работ. Необходимо соблюдать момент затяжки контактных винтов на клеммах заземления и обеспечить правильный монтаж соединений.

### Непрерывность защиты

При обрыве короба на настенных креплениях должны быть приняты меры защиты, так как в данном случае короб представляет собой отдельную, проводящую деталь, которая проходит по всему помещению.

При использовании коробов для монтажа электроустановочных изделий из алюминия соединение нижних частей обеспечивается с помощью муфты. Соединение крышек с коробом выполняется с помощью фиксаторов крышки, поставляемых в комплекте. Это является гарантией защиты в полном объеме без дополнительных расходов на монтаж.

В системах металлических кабельных коробов соединение крышки и короба выполняется без дополнительной клеммы заземления. Короба между собой соединяются с помощью стыкового соединителя. Важно: металлические поверхности с порошковым покрытием должны быть соединены с помощью специальных клемм! Это должно учитываться при монтаже. Разделительные перегородки из листовой стали соединяются между собой отдельно. Также с точки зрения возможного статического электричества металлические крышки кабельных коробов

должны быть заземлены. Эти меры позволяют добиться лучшей защиты от электромагнитных воздействий. Соединения защитного провода должны быть долговечными. При удлинении этой системы, например, при укладке дополнительных проводов важно сохранить работу защитных функций.



## Какие стандарты необходимо соблюдать

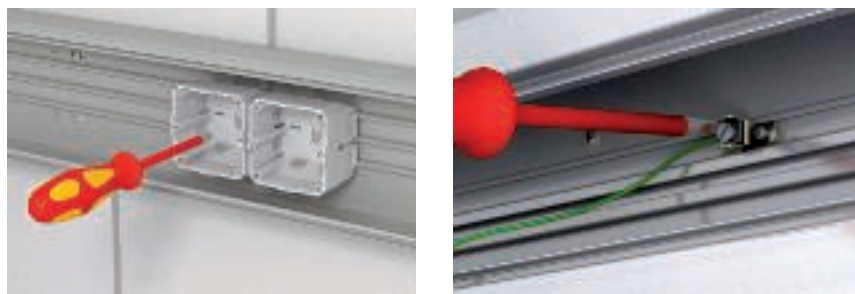

### ОБО Беттерманн

Стандарт	Название	Система ОБО Беттерманн
DIN EN 50085-1 Предписание по проверке приборов	Системы кабельных коробов для электроустановочных изделий, часть 1: общие требования	Все системы
DIN EN 50085-2-1	Специальные требования для монтажа кабельных коробов на стене/потолке.	WDK, LKM, SKL, GEK-K, GEK-S, GEK-A
prEN 50085-2-2	Специальные требования для монтажа под полом, вровень с полом или на поверхности пола.	UFS
DIN EN 50085-2-3	Специальные требования для монтажа кабельных коробов в электрошкафах.	VK
prEN 50085-2-4	Специальные требования для открытых монтажных элементов.	Монтажная колонна ISS

### Монтаж систем коробов

Стандарт	Заголовок	Система ОБО Беттерманн
VDE 0100 часть 410	Создание электрических систем с номинальным напряжением до 1000 В. Защита от поражения электрическим током.	Все системы
VDE 0100 часть 520	Создание электрических систем с номинальным напряжением до 1000 В. Кабели и провода.	Все системы
VDE 0100 часть 540	Создание электрических систем с номинальным напряжением до 1000 В. Уравнивание потенциалов.	Все системы
VDE 0100 часть 610	Создание электрических систем с номинальным напряжением до 1000 В. Первичная проверка электрических систем перед сдачей эксплуатирующей стороне.	Все системы
VDE 0298	Создание электрических систем с номинальным напряжением до 1000 В. Изолированные кабели и провода в силовых установках.	Все системы
DIN EN 50310	Применение мер по заземлению и уравниванию потенциалов в зданиях с информационными устройствами.	Все системы





## Как определить объем кабеля?

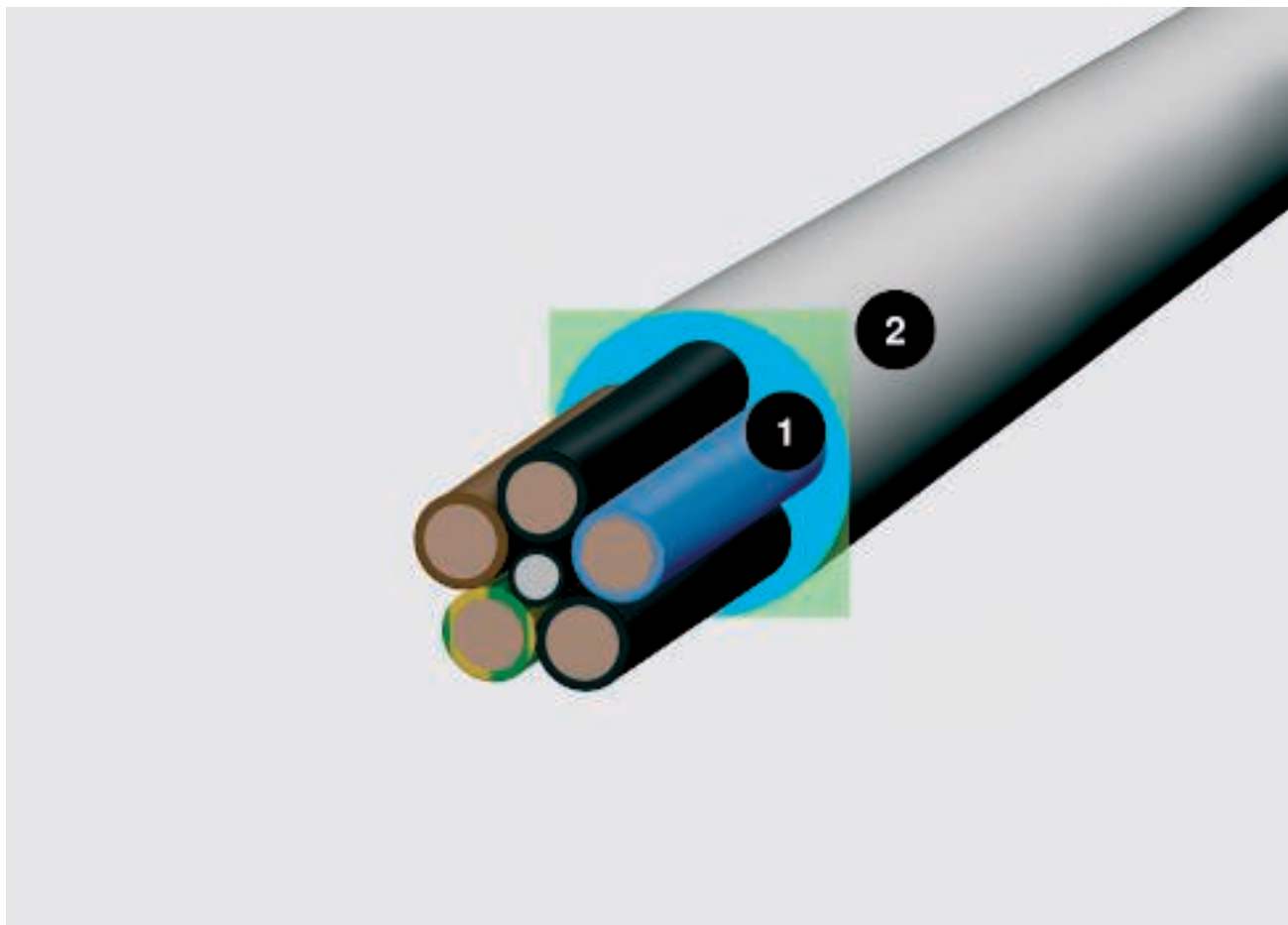

Диаметр кабеля и полезное сечение; 1 = Диаметр в мм, 2 = Необходимое пространство в см<sup>2</sup>

Важным критерием для выбора требуемого размера короба является объем кабеля. Так как кабель никогда не укладывается вплотную друг к другу и абсолютно параллельно, то при расчете объема недостаточно учитывать только диаметр кабеля. Реальную основу измерения представляет формула  $(2r)^2$ . Для облегчения работы на этом развороте перечислены диаметр и полезное сечение для основных типов кабеля. Важно: в данном случае речь идет о средних значениях, которые могут отличаться в зависимости от производителя. Точные значения можно найти у производителя.

### Правильный выбор

При выборе размера короба руководствуйтесь таблицей на этой странице. Наряду с полезным сечением соответствующего короба также соблюдайте стандарты DIN/VDE по коэффициенту заполнения и допустимому нагреву кабелей.

### Расчет по формуле $(2r)^2$

Реальная потребность места для кабеля определяется не диаметром. Более точный расчет проводится по формуле  $(2r)^2$ . Это значение отображает реальную потребность в пространстве, включая промежутки между кабелями.



## Объем кабеля



### Изолированный силовой кабель

Тип	Диаметр мм	Полезное сечение см <sup>2</sup>
1 x 4	6,5	0,42
1 x 6	7	0,49
1 x 10	8	0,64
1 x 16	9,5	0,9
1 x 25	12,5	1,56
3 x 1,5	8,5	0,72
3 x 2,5	9,5	0,9
3 x 4	11	1,21
4 x 1,5	9	0,81
4 x 2,5	10,5	1,1
4 x 4	12,5	1,56
4 x 6	13,5	1,82
4 x 10	16,5	2,72
4 x 16	19	3,61
4 x 25	23,5	5,52
4 x 35	26	6,76
5 x 1,5	9,5	0,9
5 x 2,5	11	1,21
5 x 4	13,5	1,82
5 x 6	14,5	2,1
5 x 10	18	3,24
5 x 16	21,5	4,62
5 x 25	26	6,76
7 x 1,5	10,5	1,1
7 x 2,5	13	1,69



### Изолированный силовой кабель

Тип	Диаметр мм	Полезное сечение см <sup>2</sup>
1 x 10	10,5	1,1
1 x 16	11,5	1,32
1 x 25	12,5	1,56
1 x 35	13,5	1,82
1 x 50	15,5	2,4
1 x 70	16,5	2,72
1 x 95	18,5	3,42
1 x 120	20,5	4,2
1 x 150	22,5	5,06
1 x 185	25	6,25
1 x 240	28	7,84
1 x 300	30	9
3 x 1,5	11,5	1,32
3 x 2,5	12,5	1,56
3 x 10	17,5	3,06
3 x 16	19,5	3,8
3 x 50	26	6,76
3 x 70	30	9
3 x 120	36	12,96
4 x 1,5	12,5	1,56
4 x 2,5	13,5	1,82
4 x 6	16,5	2,72
4 x 10	18,5	3,42
4 x 16	21,5	4,62
4 x 25	25,5	6,5
4 x 35	28	7,84
4 x 50	30	9
4 x 70	34	11,56
4 x 95	39	15,21
4 x 120	42	17,64
4 x 150	47	22
4 x 185	52	27
4 x 240	58	33,6
5 x 1,5	13,5	1,82
5 x 2,5	14,5	2,1
5 x 6	18,5	3,42
5 x 10	20,5	4,2
5 x 16	22,5	5,06
5 x 25	27,5	7,56
5 x 35	34	11,56
5 x 50	40	16



### Телекоммуникационный кабель

Тип	Диаметр мм	Полезное сечение см <sup>2</sup>
2 x 2 x 0,6	5	0,25
4 x 2 x 0,6	5,5	0,3
6 x 2 x 0,6	6,5	0,42
10 x 2 x 0,6	7,5	0,56
20 x 2 x 0,6	9	0,81
40 x 2 x 0,6	11	1,12
60 x 2 x 0,6	13	1,69
100 x 2 x 0,6	17	2,89
200 x 2 x 0,6	23	5,29
2 x 2 x 0,8	6	0,36
4 x 2 x 0,8	7	0,49
6 x 2 x 0,8	8,5	0,72
10 x 2 x 0,8	9,5	0,9
20 x 2 x 0,8	13	1,69
40 x 2 x 0,8	16,5	2,72
60 x 2 x 0,8	20	4
100 x 2 x 0,8	25,5	6,5
200 x 2 x 0,8	32	10,24



### Коаксиальный кабель (стандартный)

Тип	Диаметр мм	Полезное поперечное сечение см <sup>2</sup>
Провод SAT/ВК	6,8	0,48



### Телекоммуникационный кабель

Тип	Диаметр мм	Полезное поперечное сечение см <sup>2</sup>
Cat 5	8	0,64
Cat 6	8	0,64



## Обработка материалов

Для различных материалов требуется различная обработка. При прокладке коробов для монтажа электроустановочных изделий лучше всего использовать торцовые пилы. Они позволяют выполнить точную резку.

Коробы из ПВХ и PC/ABS:

- Ручная пила с мелкими зубьями (ножовка по металлу)
- Узкая ножовка с железным или пластмассовым полотном с мелкими зубьями
- Электрическая пила с пластиковым полотном (диаметр 350 мм, 80 - 108 зубьев/дюйм и 2.800 об./мин).

Короба из листовой стали и алюминия:

- Ленточная пила с полотном для твердого сплава
- Электрическая пила с полотном для твердого сплава (диаметр 350 мм, 80 - 108 зубьев/дюйм и 2.800 об./мин).
- Углошлифовальная машина с металлическим отрезным кругом

Коэффициент теплового расширения:

- Сталь:  $14 \times 10^{-6}/1 \text{ K}$
- Алюминий:  $23,1 \times 10^{-6}/1 \text{ K}$
- Твердый ПВХ:  $71 \times 10^{-6}/1 \text{ K}$

### Изменение длины материалов

Различные материалы имеют различное линейное расширение, которое необходимо учитывать. С помощью указанной ниже формулы можно определить расширение ПВХ, стали и алюминия.

$$\Delta L = L \cdot \alpha \cdot \Delta T$$

L = длина м;

$\alpha$  = коэффициент теплового расширения;

$\Delta T$  = изменение температуры

### Примеры

При разнице температур  $\Delta t$  в  $20^\circ$  стандартная длина в 2000 мм изменяется следующим образом:

- для твердого ПВХ на 2,84 мм;
- для стали на 0,56 мм;
- для алюминия на 0,924 мм.

### Прекрасное взаимодействие для эффективной работы

Ускоренный и улучшенный монтаж – над этим мы также работаем, как и производители электроприборов. Используя ранее строительномонтажные пистолеты стали теперь современными монтажными инструментами. Фирма Spit предлагает разработанные специально для электропромышленности приборы Pulsa 700E высочайшего качества. Многие изделия фирмы ОБО Беттерманн особенно эффективно применяются в сочетании с этими приборами. Это подтверждают испытания монтажа коробов, которые мы провели с приборами фирмы Spit.

### Свойства используемого твердого ПВХ

Свойство	Значение	DIN
Маркировка материала	PVC-U-E-D-08-04-28	по DIN 7748
Прочность при растяжении	мин. 40 Н/мм <sup>2</sup>	по DIN 53 455
Удлинение при разрыве	мин. 85 %	по DIN 53 455
Электрическая прочность	мин. 20 кВ/мм	по DIN 53 481
Сопrotивление поверхности	мин. 1010 Ом	по DIN 53 455
Теплостойкость	мин. 75 °C	по DIN 53 400/B
Температуроустойчивость	макс. 65 °C	
Воспламеняемость	Степень V-0	по UL 94

Подробную информацию смотрите в главе «Химическая стойкость твердого ПВХ» в разделе справочной информации.



# Система прокладки кабельных трасс без содержания галогенов

Минимум ядовитых газов при пожаре и стойкость к коррозии. Материалы без содержания галогенов обязательны при пожарозащите.

## Нужно знать:

- Материал без содержания галогенов уменьшает выделение ядовитых газов при пожаре. А также предотвращает появление коррозии.
- Страховые компании требуют, чтобы в зданиях с большим количеством людей применялись материалы без содержания галогенов.
- Системы ОБО без содержания галогенов являются идеальными для применения в общественных местах, на путях эвакуации и т.д.

## Опасные дымовые газы

Отличные изоляционные свойства и простой процесс обработки делают пластмассы незаменимым материалом. Но при пожаре пластик может выделять ядовитые газы. Это представляет большую опасность как для людей, так и для имущества.

## Сильное дымообразование

Для предотвращения возгорания пластмасс используются огнезащитные средства. Самые популярные защитные средства основаны на базе галогеновых соединений. Они подлежат замене, так как вещества без галогенов демонстрируют заметно лучшие защитные качества при выделении ядовитых газов во время пожара. Чаще всего ядовитые газы приносят больше вреда при возгорании, чем само пламя. Использование безгалогеновых материалов при прокладке кабеля значительно бы уменьшило количество жертв при пожаре в аэропорту Дюссельдорфа в 1996 году.

## Едкие газы

ПВХ выделяет едкий хлористоводородный газ, который при соединении с влажностью образует соляную кислоту. Эта кислота разъедает дыхательные пути. Соляная кислота также может вызвать короткое замыкание и привести к поломке электроприборов. Также при горении выделяется синильная кислота и аммиак. Экстремально токсичный диоксин может повредить структуру здания таким образом, что последующая реконструкция будет невозможна.

Исходя из данных аспектов применение материалов без содержания галогенов является единственным правильным выбором. Ассоциация страховщиков предписывает для зданий с большим количеством людей использование материалов без содержания галогенов. Понятие "не содержит галогенов" означает полное отсутствие броморганических и хлористых соединений.



## Новый стандарт при прокладке кабеля в коробах из пластика

Системы прокладки кабеля без содержания галогенов от ОБО защищают людей, окружающую среду и материальные ценности. Все изделия изготавливаются из высококачественного пластика PC/ABS. Этот материал является самозатухающим.

Для надежной прокладки кабеля компания ОБО Беттерманн предлагает кабельные короба WDKH и распределительные короба VKH без содержания галогенов. Новинкой в программе является кабельный короб Rapid 80 GKH, аксессуары которого также изготовлены из пластика без содержания галогенов. В линейке ОБО имеется большой выбор размеров кабельных коробов. Кабельные короба ОБО легко монтируются и являются надежными при обслуживании.

### Кабельный короб Rapid 80 GKH без содержания галогенов

Кабельный короб Rapid 80 обеспечивает быстрый доступ к электросети. Они подходят прежде всего для установки в общественных местах и офисных помещениях.

### Кабельный короб WDKH без содержания галогенов

Кабельный короб WDKH заботится прежде всего о надежной прокладке кабелей и проводов. Он может применяться в качестве настенного или потолочного короба, например при монтаже охранной и пожарной сигнализации.

### Распределительный короб VKH без содержания галогенов

Распределительный короб ОБО из системы Dahl Kanal заботится прежде всего о незаметной и чистой прокладке проводов в распределительном шкафу.

### Безопасный монтаж

- Минимальное распространение дыма
- Минимальная токсичность ядовитых газов
- Отсутствие коррозионного газа
- Подходит для общественных мест

HALOGEN  
FREE





## Индивидуальные цветовые решения



### Короба из пластика

Широкая палитра цветов позволяет установить системы кабельных коробов в любом помещении с учетом нужного цвета. Системы кабельных и установочных коробов из пластика поставляются в следующих стандартных цветах RAL: белоснежный (RAL 9010), светло-серый (RAL 7035), серый (RAL 7030) и кремовый (RAL 9001).

### Короба из листовой стали и алюминия

Системы коробов для монтажа электроустановочных изделий и электромонтажных колонн из листовой стали или алюминия поставляются в следующих цветах: белоснежный, светло-серый и кремовый. С помощью порошкового покрытия могут быть получены все остальные цвета стандарта RAL. Кроме стандарта RAL по желанию могут использоваться цвета стандартов NCS или DB.



#### **Отклонения от цвета**

Короба из ПВХ и фасонные детали могут иметь цветовые различия, обусловленные используемым материалом. Причиной этого являются различия в степени блеска поверхностей. Они поглощают только часть падающего на них света. Шелковисто-матовые крашенные поверхности и матовые поверхности у деталей, отлитых под давлением, имеют раз-

личную структуру и, следовательно, разную степень блеска. Невозможно добиться аналогичной степени блеска. Цвет сияющей поверхности кажется светлее (большее отражение), а матовой - темнее (большее поглощение). Техническое измерение различий в связи с этим является крайне сложным процессом.



## Порошковое напыление внутреннего пространства короба

### Разнообразие. Красота. Надежность.

Порошковое напыление обеспечивает большие возможности при проектировании дизайна помещения. Вместо стандартного изделия Вы получаете индивидуальное решение, в котором цвет и исполнение подчиняются Вашему желанию. Цвет и структура подчеркивают эстетичность пространства, в то время как само напыление обеспечивает защиту изделия при эксплуатации.

<b>Основа</b>	Листовая сталь или алюминий
<b>Покрытие</b>	Порошковая окраска
<b>Стандартные цвета</b>	RAL 9010, белоснежный RAL 9001, кремовый RAL 7035, светло-серый
<b>Цвета по запросу</b>	RAL, NCS и DB (металлик)
<b>Структура поверхности</b>	Стандартная: гладкая Другие варианты: от мелкозернистой до крупнозернистой структуры
<b>Блеск</b>	Стандартный около 22% Другие варианты: от матового до блестящего
<b>Варианты</b>	Антибактериальный Высокая устойчивость





## Пластиковые поверхности

Компания ОБО Беттерманн применяет только качественный пластик с лучшими свойствами. Пластик устойчив к низким температурам, ультрафиолету, различным химическим веществам, а также к высоким механическим нагрузкам. Пластик без содержания галогенов обладает отличными свойствами при пожаре.

<b>Виды пластика</b>	Поливинилхлорид (ПВХ) Поликарбонат/акрилонитрил-бутадиен-стирол (PC/ABS)
----------------------	---





**Кабельный короб WDK  
ПВХ**

# Помощь при проектировании: система кабельных коробов WDK из пластика

---

## Помощь при монтаже кабельных коробов WDK

---

20

## Помощь при монтаже: системы кабельных коробов WDK



### Монтаж миниканала

Снять защитную пленку. Приклеить короб на подходящее непыльное основание.



### Резка миниканала

С помощью ножниц ОБО для короба WDK можно выполнить точную прямую резку. Ножницы можно использовать для короба с размерами до 25 x 45 мм.



### WDK для мастерской

В кабельный короб WDK с глубиной 60мм могут быть установлены монтажные коробки для различных устройств.



### WDK с разделительной планкой

Благодаря разделительной планке короб WDK можно устанавливать с помощью стальных гвоздей. Одновременно это предотвращает повреждение кабеля гвоздями. Разумеется, разделительная планка также может использоваться в качестве разделительной перегородки.



### Монтаж фиксатора крышки

Фиксатор крышки защелкивается в пазе крышки. Для прокладки кабеля его нужно открыть под углом 30°. Он служит для придания жесткости коробу WDK и для крепления в нем кабеля.



### Монтаж внутреннего угла

Фасонная деталь устанавливается в короб WDK и защелкивается в профиле крышки.

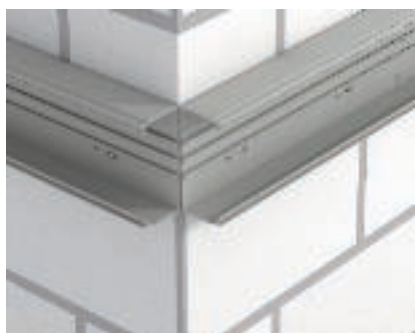

### Монтаж внешнего угла

Основания коробов WDK монтируются к стене до угла.

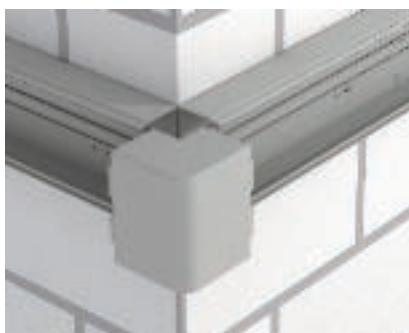

### Монтаж внешнего угла

После укладки кабеля крышка внешнего угла вставляется в короба.



### Монтаж розеток

Монтажная коробка крепится на задней части короба.



#### Монтаж розеток

После этого монтажная коробка, с установленным на дне винтом, фиксируется в коробе WDK при помощи этого винта



#### Монтаж с помощью пистолета для забивания гвоздей

С использованием пистолета для забивки гвоздей фирмы Spit монтаж короба осуществляется быстро и эффективно.



#### Универсальный короб RK

Универсальный короб скрывает кабели и провода, находящиеся в распределительных шкафах.



#### Монтаж скоб RK

Зажимы (OBO Quick Pg 16) устанавливаются с помощью дюбелей слева и справа над распределительным шкафом. Они входят в комплект поставки торцевых заглушек короба RK.



#### Монтаж заглушек RK

Торцевые заглушки крепятся в зажимы.



#### Резка крышки RK

С помощью обычной ножовки отрезается нужная длина верхней части короба.



#### Монтаж крышки RK

Простым защелкиванием установить крышку в торцевые заглушки.



#### Монтаж фронтальной крышки RK

Вставить фронтальную крышку в направляющие фиксаторы.



#### Готовый монтаж RK

С помощью универсального короба обеспечивается аккуратная укладка даже в том случае, если в нем необходимо проложить много кабелей и проводов.



**Системы кабельных коробов LKM  
из металла**

# Помощь при проектировании: системы кабельных коробов LKM из металла

---

## Помощь при монтаже кабельного короба LKM

---

24

## Помощь при монтаже: система кабельных коробов LKM



**Установка в промышленных помещениях**  
В помещениях с производственным оборудованием применяется металлический кабельный короб LKM для дополнительной защиты кабеля от механических воздействий.



**Монтаж на лестничной клетке**  
Везде, где необходима защита кабеля от механического воздействия, рекомендуется применять прочный кабельный короб LKM из металла.



**Монтаж кабельного короба в помещениях с производственным оборудованием**  
Металлический короб LKM для прокладки кабеля крепится к оборудованию, например, с помощью болтов ОБО 341 с цилиндрической головкой.



**Настенный монтаж кабельного короба**  
Кабельный короб LKM можно прикрепить непосредственно к стене с помощью забивных дюбелей ОБО 910/SD.



**Монтаж внутреннего угла**  
Фасонные детали кабельного короба LKM устанавливаются в соответствующих местах.



**Монтаж стыкового соединителя**  
После монтажа кабельного короба LKM необходимо прикрепить соединитель с внутренней стороны. Наряду с фиксацией он обеспечивает уравнивание потенциалов между двумя соседними коробами.



**Монтаж разделительной перегородки**  
Разделительная перегородка устанавливается в пазы, расположенные в основании короба. При этом обеспечивается уравнивание потенциалов без применения дополнительных средств.



**Монтаж держателя кабеля**  
Держатель кабеля фиксируется с помощью крепежных болтов. Провода можно собрать с помощью кабельных стяжек ОБО 565



**Монтаж зажима для кабеля**  
Зажим для кабеля устанавливается в отверстия основания короба и затем защелкивается. Он может размещаться со смещением. Также можно установить дополнительную разделительную перегородку.





#### **Уравнивание потенциалов**

Уравнивание потенциалов между крышкой короба и его основанием осуществляется благодаря специальному контуру крышки. Заземление кабельного короба LKM осуществляется при помощи специальной клеммы в основании короба.



#### **Монтаж кольца для защиты кромок**

На открытые края можно установить предохранительные кольца кабельного короба LKM. Они предотвращают повреждение кабеля при прокладке.





**Системы плинтусных коробов  
SKL**



# Помощь при монтаже плинтусного короба SKL

Помощь при проектировании для плинтусных коробов SKL



**Сфера применения - кабельный плинтус**  
Плинтусный короб SKL в жилом помещении можно применить в качестве плинтуса. Кроме того, можно аккуратно произвести дополнительную прокладку кабеля внутри его.



**Применение цветных вариантов**  
Цвет бука позволяет использовать плинтусный короб SKL даже на деревянных полах, также доступны другие цветовые решения.



**Монтаж короба**  
Нижняя часть системы плинтусных коробов SKL крепится с помощью дюбелей и шурупов или забивных дюбелей.



**Монтаж крышки**  
Благодаря уплотняющей кромке гарантируется оптимальное крепление к стене и полу. Крышка вставляется в нижнюю часть короба.



**Монтаж фасонной детали**  
Фасонная деталь устанавливается на крышку и таким образом крепится. Тем самым обеспечивается аккуратный монтаж.



**Монтаж держателя розеток**  
Монтажные рамки устанавливаются на нижнюю часть короба и крепятся к стене при помощи четырех дюбелей.



**Монтаж розетки немецкого стандарта**  
Розетка подключается к клеммам в нижней части держателя.



**Монтаж устройств Modul 45**  
Розетки Modul 45 подключаются к кабелю и вставляются до щелчка в монтажные рамки.



**Монтаж крышки**  
Крышка монтируется на нижнюю часть корпуса розетки и защелкивается на нем.



**Монтаж корпуса**  
Крышка корпуса защелкивается на нижнюю часть короба. В зависимости от высоты канала следует удалить элементы перфорации.



**Монтаж рамки**  
Рамка розетки устанавливается на корпус и крепится лицевой панелью самой розетки.



**Готовый монтаж**  
Розетки можно установить именно там, где это необходимо.



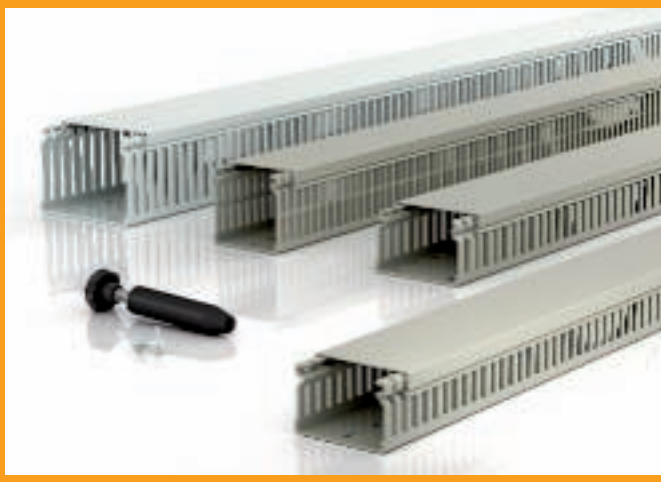

## Системы распределительных коробов Dahl Kanal

System 

## Помощь при проектировании: система распределительных перфорированных коробов Dahl Kanal

<b>Характеристики системы распределительных коробов</b>	32
<b>Объем распределительного короба</b>	35
<b>Схемы расположения отверстий и типоразмеры</b>	36
<b>Помощь при монтаже распределительного короба</b>	38

## Системы распределительных коробов Dahl Kanal

Широчайший спектр изделий высокого качества: распределительные кабельные коробки обеспечивают аккуратную прокладку кабеля в распределительных шкафах. Все кабельные коробки изготовлены из материала без содержания свинца. Для оптимальной безопасности Вы можете выбрать решения без содержания галогенов.

Для профессионального монтажа в распределительных шкафах ОБО Беттерманн предлагает большой выбор распределительных коробов с размерами от 15 x 15 мм до 100 x 100 мм. Мягкие прорези и закругленные края облегчают монтаж и предохраняют кабель от повреждений. По запросу также возможно специальное исполнение коробов.







### Точные размеры и проверенное качество

Система распределительных коробов LK4 и LK4/N также как и LKV и LKV/N имеют заданные места надлома для быстрого удаления перегородок. В зависимости от размера в кабельных коробах всех типов есть перфорация

основания в один или два ряда. Сужения боковых шлицев кабельных коробов LK4/N и LKV/N предотвращают выпадение кабеля. Распределительные кабельные коробки протестированы согласно требованиям VDE и UL (сертификат UL №E301798).



#### LK4 и LK4/N

ОБО Беттерманн предлагает распределительный короб LK4 с размерами от 15 x 15 мм до 80 x 120 мм. В зависимости от размера короба имеют перфорацию дна в один или два ряда. Благодаря точной обработке крышка легко устанавливается на короб, а также при необходимости снимается, гарантируя при этом точную посадку.

Помощь при проектировании для распределительных коробов



#### LKV и LKV/N

Благодаря оптимальной конструкции обеспечивается прочная посадка крышки на короб. Варианты размера короба - от 25 x 25 мм до 100 x 100 мм (размеры по DIN EN 50085-2-3).



#### LKV/N

Распределительный кабельный короб LKV/N не содержит галенов и представлен в восьми вариантах размеров от 50 x 37,5 мм до 75 x 125 мм.

### Преимущества распределительных коробов Dahl Kanal

Распределительные коробки системы Dahl имеют надежное и проверенное качество - они поставляются с мягкими прорезями. Закругленные края предохранят кабель от повреждений при монтаже. Дополнительные преимущества:

- Устойчивые коробки с большой толщиной стенки
- Заданные места надлома в области перегородок и дна
- Полное соответствие заданных размеров боковых отверстий
- Полное соответствие заданных размеров отверстий на дне коробки
- Размер отверстий на дне по желанию клиента может меняться
- Кромки в области замка скруглены
- Протестировано в соответствии с VDE
- Протестировано согласно стандарту UL
- Специальные исполнения по отдельному запросу
- Прочная посадка крышек благодаря оптимальной конструкции замка
- Кабельные коробки без содержания галогенов из высококачественного поликарбоната PC/ABS

### Стопорные перемычки

При использовании распределительного короба версии N в боковой перегородке предусмотрены стопорные перемычки, которые позволяют закрепить кабель в коробе.

## Объем распределительного короба Dahl Kanal

### Определение нужного размера короба

Количество проводов, типы проводов и сечения являются решающими факторами для правильного выбора размера короба. Для того, чтобы облегчить Вам выбор, в таблицах мы перечислили максимальный объем заполнения коробов для самых распространенных типов кабелей.

Важно:

все значения в таблице примерные! В таблице не учтены следующие факторы:

- Вводы и выводы проводов
- Неровно проложенные провода
- Скопления проводов, концентрация в местах их пересечения
- Температура в распределительном шкафу

Монтажник отвечает за монтаж в соответствии с требованиями и нормами. При проектировании мы рекомендуем работать с максимальным коэффициентом заполнения в 50 %.

### Максимальный объем заполнения (100 %) короба Dahl в зависимости от типа кабеля

Короб Тип LK4 - LK4/N	Тип кабеля 0,75 мм <sup>2</sup> , d = 2,8 мм	Тип кабеля 1,00 мм <sup>2</sup> , d = 2,9 мм	Тип кабеля 1,5 мм <sup>2</sup> , d = 3,2 мм
15015	17	16	14
30015	36	34	28
30025	58	54	45
40025	80	74	61
40040	126	118	97
40060	194	181	149
40080	261	244	200
40100	329	307	252
60015	75	70	57
60025	122	113	93
60040	195	182	150
60060	296	276	227
60080	397	370	304
60100	499	466	382
60120	600	560	460
80025	164	153	126
80040	263	245	202
80060	398	371	305
80080	533	497	408
80100	669	624	512
80120	804	750	616

### Максимальный объем заполнения (100 %) короба Dahl в зависимости от типа кабеля

Короб Тип LKV - LKV/N	Тип кабеля 0,75 мм <sup>2</sup> , d = 2,8 мм	Тип кабеля 1,00 мм <sup>2</sup> , d = 2,9 мм	Тип кабеля 1,5 мм <sup>2</sup> , d = 3,2 мм
25025	36	34	28
37025	58	54	45
37037	94	88	72
50025	80	75	61
50037	129	120	99
50050	178	166	136
50075	273	255	209
75025	123	114	94
75037	192	179	147
75050	267	249	204
75075	417	388	318
75100	560	522	428
75125	596	556	456
10037	258	240	198
10050	356	332	272
10075	560	522	428
100100	712	664	544



# Схемы расположения отверстий и указание размеров

Помощь при проектировании для распределительных коробов

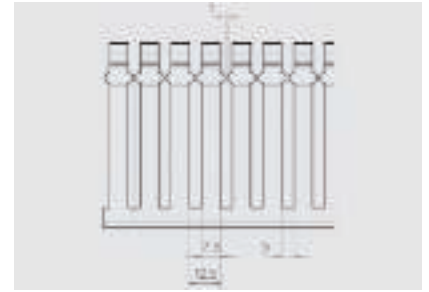
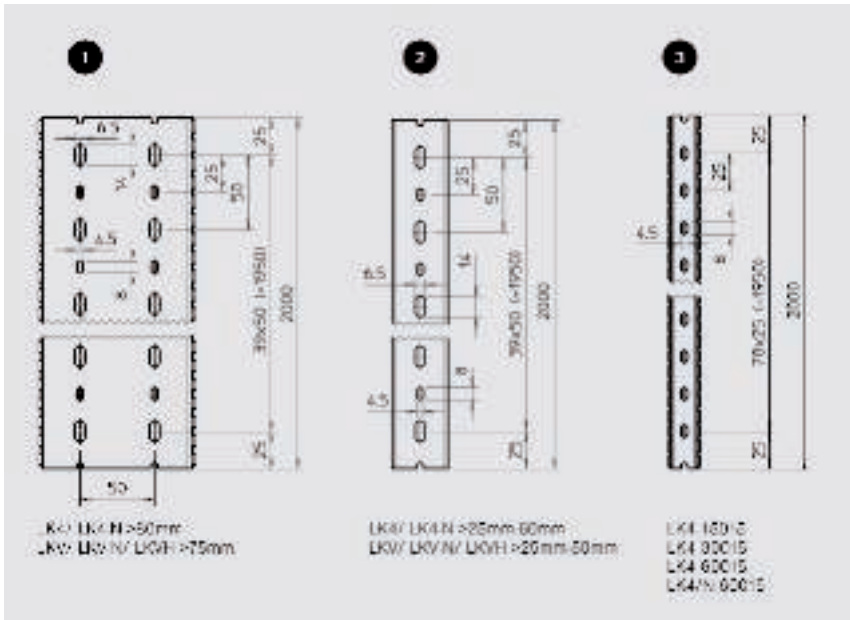

Тип LKV

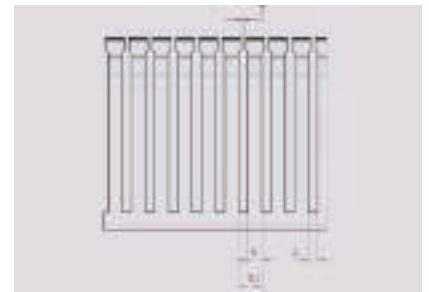

Тип LK4

С обеих сторон короба при стандартной длине (2000мм) имеются небольшие крепёжные отверстия (4,5 x 8 мм).

LK4/LK4/N	Арт.-№	Расположение перфорации
LK4 15015	6178001	2
LK4 30015	6178003	2
LK4 30025	6178005	3
LK4 40025	6178010	3
LK4 40040	6178012	3
LK4 40060	6178014	3
LK4 40080	6178016	1
LK4 40100	6178018	1
LK4 60015	6178026	2
LK4/N 60015	6178201	2
LK4 60025	6178028	3
LK4/N 60025	6178203	3
LK4 60040	6178031	3
LK4/N 60040	6178205	3
LK4 60060	6178033	3
LK4/N 60060	6178207	3
LK4 60080	6178035	1
LK4/N 60080	6178209	1
LK4 60100	6178037	1
LK4/N 60100	6178211	1
LK4 60120	6178039	1
LK4/N 60120	6178213	1

LK4/LK4/N	Арт.-№	Расположение перфорации
LK4 80025	6178050	3
LK4/N 80025	6178225	3
LK4 80040	6178052	3
LK4/N 80040	6178227	3
LK4 80060	6178054	3
LK4/N 80060	6178229	3
LK4 80080	6178056	1
LK4/N 80080	6178231	1
LK4 80100	6178059	1
LK4/N 80100	6178233	1
LK4/N 80120	6178236	1
LK4/N 80120	6178236	1
LK4/N 80120	6178236	1

LKV/N	Арт.-№	Расположение перфорации
LKVH 50037	6178582	2
LKVH 50050	6178585	2
LKVH 50075	6178588	2
LKVH N 75037	6178552	3
LKVH N 75050	6178556	3
LKVH N 75075	6178559	1
LKVH N 75100	6178563	1
LKVH N 75125	6178566	1

LKV/LKV/N	Арт.-№	Расположение перфорации
LKV 25025	6178302	3
LKV 37025	6178305	3
LKV 37037	6178307	3
LKV 50025	6178310	3
LKV 50037	6178312	3
LKV 50050	6178314	3
LKV 50075	6178316	1

LKV/LKV/N	Арт.-№	Расположение перфорации
LKV 75025	6178320	3
LKV/N 75025	6178420	3
LKV 75037	6178322	3
LKV 75037	6178422	3
LKV 75050	6178324	3
LKV/N 75050	6178424	3
LKV 75075	6178326	1
LKV/N 75075	6178426	1
LKV 75100	6178328	1
LKV/N 75100	6178428	1
LKV 75125	6178330	1
LKV/N 75125	6178430	1
LKV 10037	6178334	3
LKV/N 10037	6178435	3
LKV 10050	6178336	3
LKV/N 10050	6178437	3
LKV 10075	6178338	1
LKV/N 10075	6178439	1
LKV 100100	6178341	1

## Размер распределительного короба LK4

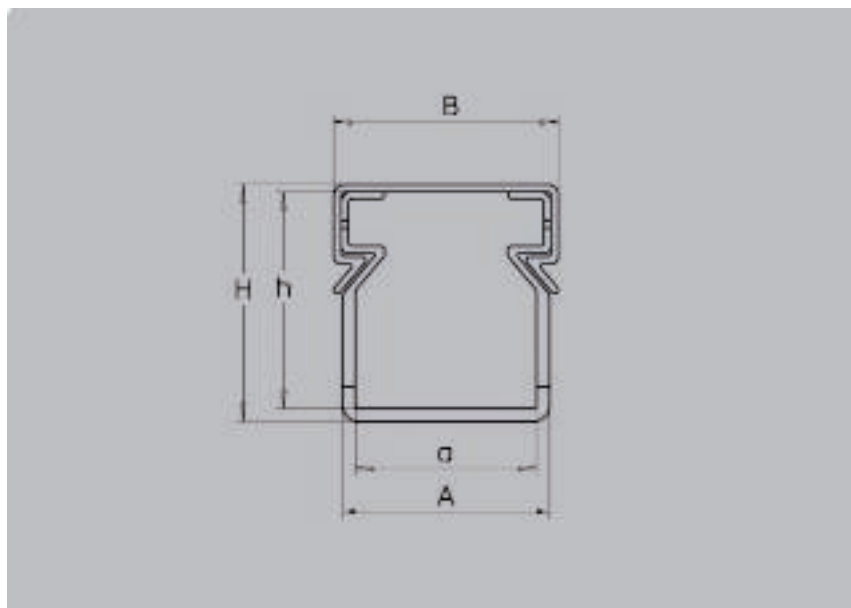

Помощь при проектировании для распределительных коробов



### Размеры LK4

Арт.-№	Тип	Арт.-№	Тип	Размер а, мм	Размер А, мм	Размер В, мм	Размер h, мм	Размер Н, мм
6178001	LK4 15015			15	17	20	15	17
6178003	LK4 30015			15	17,8	20	30	32,4
6178005	LK4 30025			25	28,6	31	30	32,8
6178010	LK4 40025			25	28,6	31	40	42,8
6178012	LK4 40040			40	43,6	46,2	40	43
6178014	LK4 40060			60	64	66,4	40	43,2
6178016	LK4 40080			80	84	87	40	43,5
6178018	LK4 40100			100	104	107,4	40	43,7
6178026	LK4 60015	6178201	LK4 N 60015	15	18,6	20	60	62,8
6178028	LK4 60025	6178203	LK4 N 60025	25	29	31	60	63
6178031	LK4 60040	6178205	LK4 N 60040	40	44	46,2	60	63
6178033	LK4 60060	6178207	LK4 N 60060	60	64	66,4	60	63,2
6178035	LK4 60080	6178209	LK4 N 60080	80	84,4	87	60	63,7
6178037	LK4 60100	6178211	LK4 N 60100	100	104,6	107,4	60	64
6178039	LK4 60120	6178213	LK4 N 60120	120	124,6	127,8	60	64,2
6178050	LK4 80025	6178225	LK4 N 80025	25	29,4	31	80	83,2
6178052	LK4 80040	6178227	LK4 N 80040	40	44,4	46,2	80	83,3
6178054	LK4 80060	6178229	LK4 N 80060	60	64,4	66,4	80	83,4
6178056	LK4 80080	6178231	LK4 N 80080	80	84,6	87	80	83,9
6178059	LK4 80100	6178233	LK4 N 80100	100	104,8	107,4	80	84,1
6178061	LK4 80120	6178236	LK4 N 80120	120	124,8	127,8	80	84,3

# Помощь при монтаже: распределительный короб Dahl Kanal

Помощь при проектировании для распределительных коробов



## Сфера применения - электрошкаф

С помощью распределительного короба обеспечивается аккуратная укладка кабеля в распределительном шкафу.

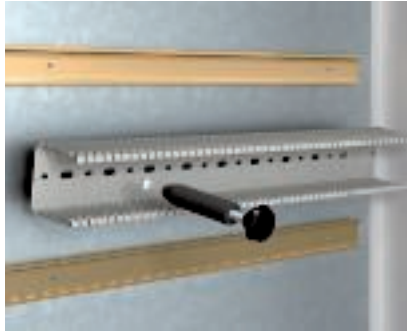

## Монтаж распределительного короба

Распределительный короб крепится на монтажную пластину шкафа при помощи насечной клепки. Насечная клепка устанавливается с помощью специального клепально-го инструмента.



## Удаление перегородок

Перегородки выгибаются наружу. При превышении угла изгиба приблизительно  $70^\circ$  -  $80^\circ$ , они аккуратно ломаются.



## Инструмент для резки

С помощью инструмента для резки можно освободить боковые перегородки до дна короба. После удаления боковых перегородок не возникает потеря объема в области перехода к коробу.

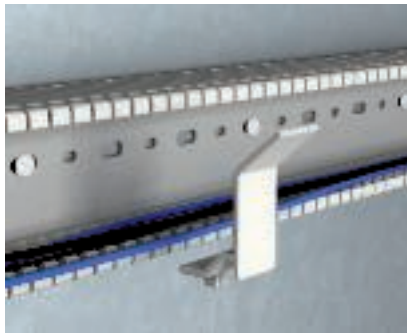

## Кабельные перемычки

Кабельные перемычки можно подогнать по ширине короба. Для этого кабельная перемычка устанавливается на заданном месте излома. Таким образом, требуется только одна кабельная перемычка для всех коробов.

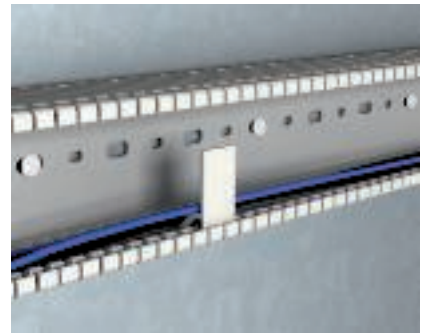

## Монтаж кабельной перемычки

Кабельная перемычка устанавливается в боковые прорези распределительного короба. Она облегчает установку кабелей и удерживает их в коробе. Также обеспечивает легкую установку крышки. При возможных переустановках, а также при демонтаже крышки кабели удерживаются в коробе и не выпадают из него.

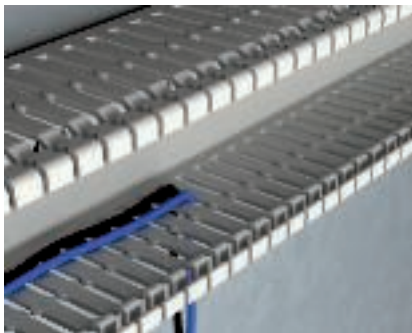

## Стопорные перемычки

При использовании распределительного короба версии N в боковой перегородке предусмотрены стопорные перемычки, которые позволяют закрепить кабель в коробе.

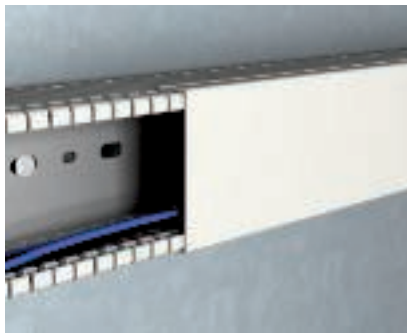

## Крышка LK4

Точная обработка деталей обеспечивает легкий монтаж и демонтаж верхней крышки, не смотря на ее прочную посадку.

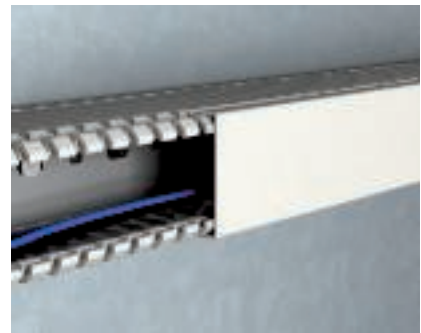

## Крышка LKV

Благодаря специальному контуру верхней части короба обеспечивается идеальная посадка крышки.

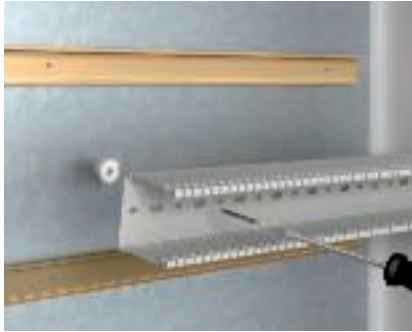

#### Монтаж дистанционного держателя

С помощью дистанционного держателя распределительный короб можно установить выше монтажной пластины.

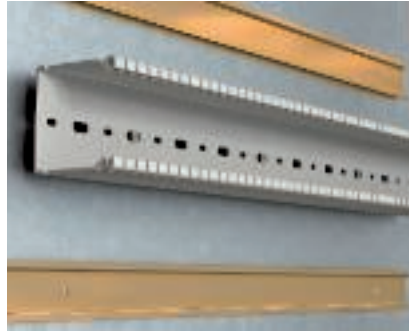

#### Монтаж дистанционного держателя

Держатели можно вставлять друг над другом, чтобы добиться большего расстояния до монтажной пластины. Это позволяет обеспечить определенную высоту короба над монтажной пластиной, которая позволит проложить кабель за распределительным коробом.



#### Перфорация

Одно и двухрядная перфорация дна согласно DIN 43659 способствует аккуратному монтажу в распределительном шкафу.





**Системы кабельных коробов  
Rapid 45 ПВХ**



## Помощь при проектировании: Короб для монтажа установочных изделий Rapid 45-2 с системным отверстием 45 мм

<b>Полезное сечение и количество проводов</b>	42
<b>Помощь при монтаже: кабельный короб Rapid 45-2</b>	56

## Полезное сечение и количество проводов.

Новое поколение кабельного короба Rapid 45 объединяет в себе красивую форму, превосходное качество и техническую гибкость. Практичные фасонные детали обеспечивают идеальный монтаж в жилых, коммерческих и промышленных помещениях. Кабельный короб Rapid 45-2 производится в трех размерах, что обеспечивает большое разнообразие выбора при проектировании помещения.

Помощь при проектировании кабельного короба Rapid 45-2



ПВХ



Алюминий

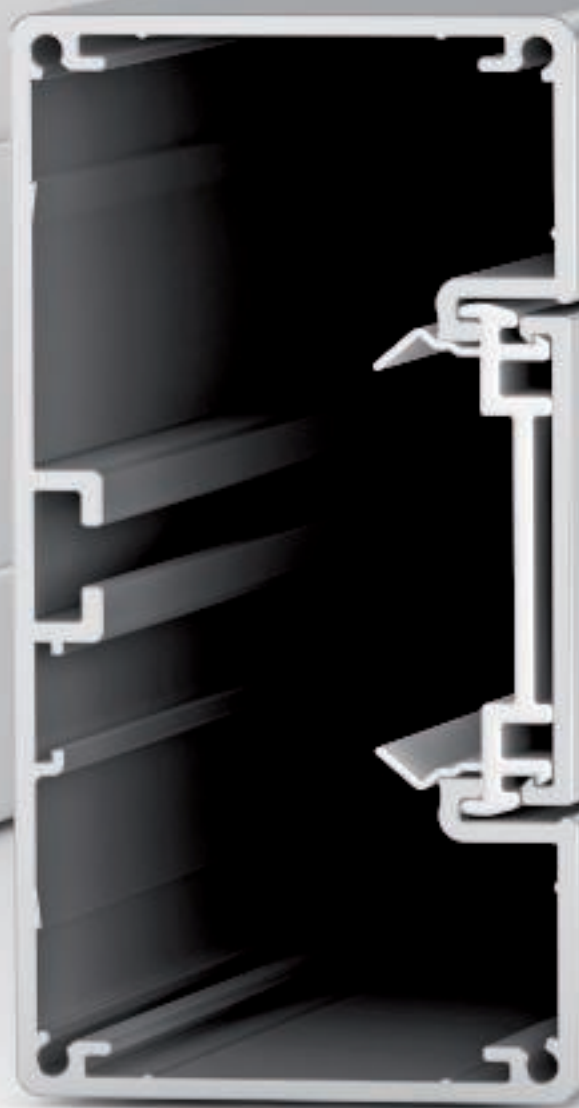

## Монтаж устройств



Розетки, выключатели и другие механизмы системы Modul 45 и Modul 45connect одним движением руки устанавливаются в профиль короба. Компактная система обеспечивает простой монтаж устройств.

Откройте для  
себя кабельный  
короб Rapid 45-2



**OBO**  
BETTERMANN

Помощь при проектировании кабельного короба Rapid 45-2

06 LFS Markerkatalog Länder / ru / 20/09/2017 (LLExpirt\_04399) 20/09/2017

# Эффективный монтаж

## Система Modul 45

Идеальное дополнение к кабельным коробам Rapid 45-2: Электроустановочные устройства серии Modul 45. Выключатели, розетки, системы передачи данных просто защелкиваются в нужном месте.

Затраты при установке, демонтаже и замене устройств по сравнению с предыдущими системами существенно ниже. Это идеальное сочетание современного изящного дизайна и экономичного монтажа.



## Одна система - множество решений

Благодаря единым размерам и богатству выбора компонентов и аксессуаров Вы можете использовать систему Modul 45 в самых различных областях. Программа электроустановочных изделий соответствует различным международным и российским стандартам.

Монтаж в одно движение.



Щелчок

### Система Modul 45connect

Система Modul 45connect привлекает своими инновационными штекерными и гнездовыми адаптерами и возможностью использовать эту систему в самых разных областях. Новая функция - это соединение розеток специальными штекерами. Без дополнительных затрат на кабель можно создать комбинации многопостовых розеток. Допускается комбинация максимально с двумя соединительными штекерами. Возможно создание многопостовых розеток (от 4 до 9 постов).



Помощь при проектировании кабельного короба Rapid 45-2

# Гибкость, продуманная до мелочей. Rapid 45-2 ПВХ

Классический электроустановочный короб для монтажа в офисных помещениях. Откройте для себя все разнообразие коробов Rapid 45-2.

Помощь при проектировании кабельного короба Rapid 45-2



## Множество решений

Система коробов для монтажа электроустановочных изделий Rapid 45-2 из пластика поставляется как в светло-сером, так и белоснежном цвете. Для заказа доступны четыре размера короба.

- RAL 9010 белоснежный
- RAL 7035 светло-серый

### Доступные размеры (глубина короба x высота короба)

- 53 x 100 мм, одинарный
- 53 x 130 мм, двойной
- 53 x 165 мм, двойной
- 53 x 160 мм, тройной



## Быстрая установка

Соединители для коробов и накладки на стык обеспечивают - простой монтаж.

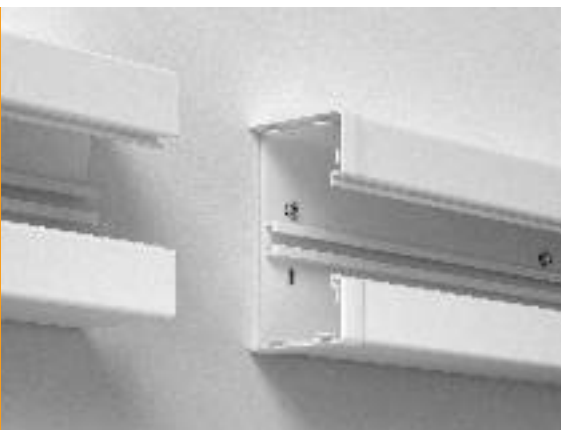

## Фасонные детали



Для безупречного монтажа в линейке ОБО Беттерманн существует большой выбор фасонных деталей, например, внутренние и внешние углы, плоские углы и Т-образные секции. Фасонные детали подходят как для систем из ПВХ, так и для систем из алюминия.

# Благородный дизайн. Rapid 45-2 из алюминия.

Алюминиевый кабельный короб Rapid 45 - это классика в обстановке офиса

## Фасонные детали

Фасонные детали, такие как внутренний угол, внешний угол и Т-образное соединение делают монтаж идеальным.



## Множество решений

Кабельный короб Rapid 45-2 из алюминия поставляется с анодированной поверхностью или с порошковым покрытием белого цвета. По запросу короб может быть поставлен в других цветах. К заказу доступно три типоразмера.

- Анодированный
- RAL 9010 белоснежный

### Доступные размеры (глубина короба x высота короба)

- 53 x 100 мм, одинарный
- 53 x 130 мм, двойной
- 53 x 165 мм, двойной



## Инновационная крышка

Новая крышка состоит из базового пластикового и основного алюминиевого профиля. Благодаря этому нет необходимости дополнительно проводить защитное подключение крышки. Монтаж и демонтаж крышки осуществляется легко и быстро.

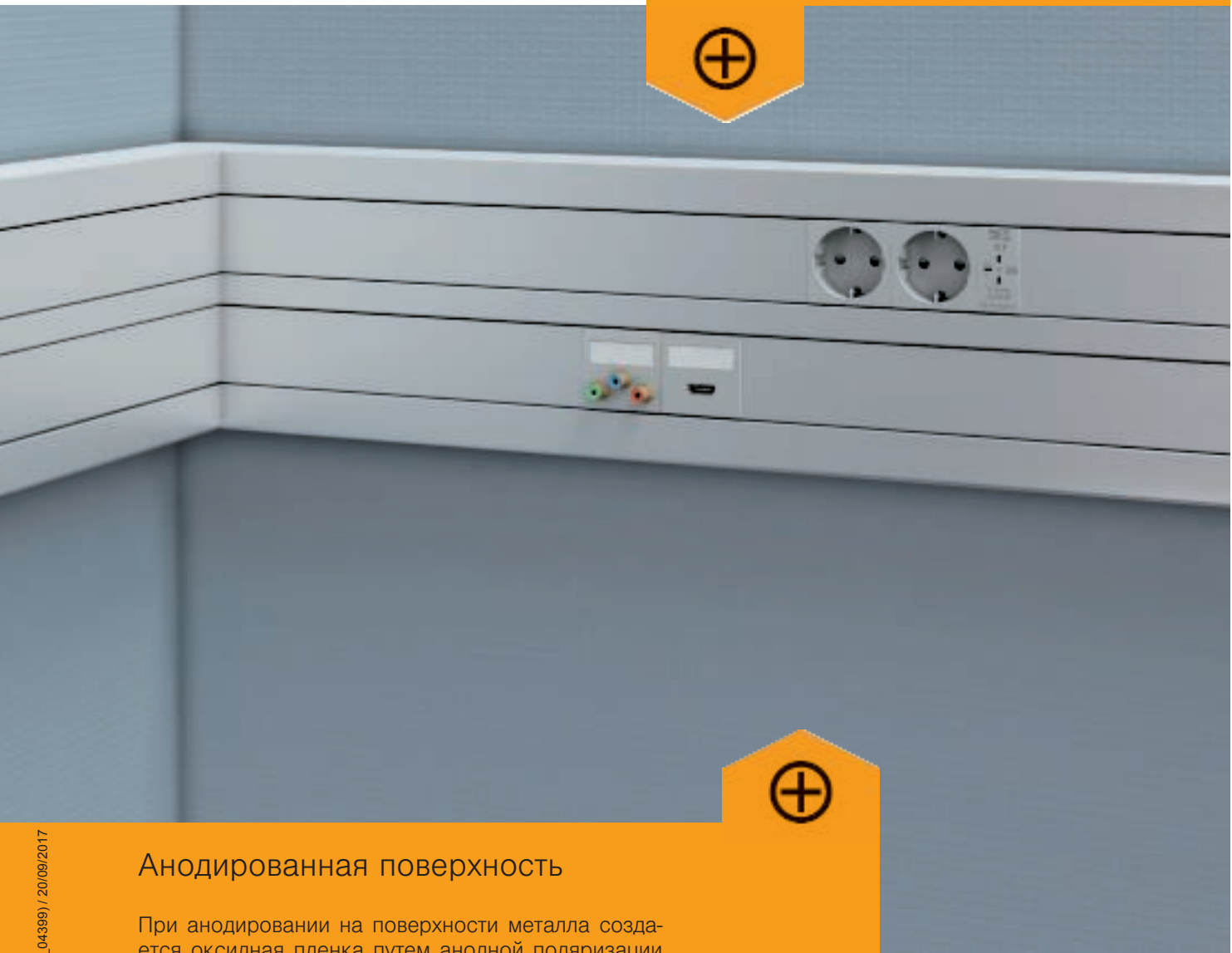

## Анодированная поверхность

При анодировании на поверхности металла создается оксидная пленка путем анодной поляризации в проводящей среде. Благодаря этому создается твердая и ровная поверхность. В отличие от других методов обработки в данном случае не применяются никакие другие материалы. Металлическая основа алюминия сохраняется. Кроме того, этот процесс предохраняет металл от коррозии.

# Инновации в деталях

Кабельный короб Rapid 45-2 объединяет в себе современный дизайн и высокое качество материалов. Фасонные детали подходят как к системам из пластика, так и к системам из алюминия.

Помощь при проектировании кабельного короба Rapid 45-2

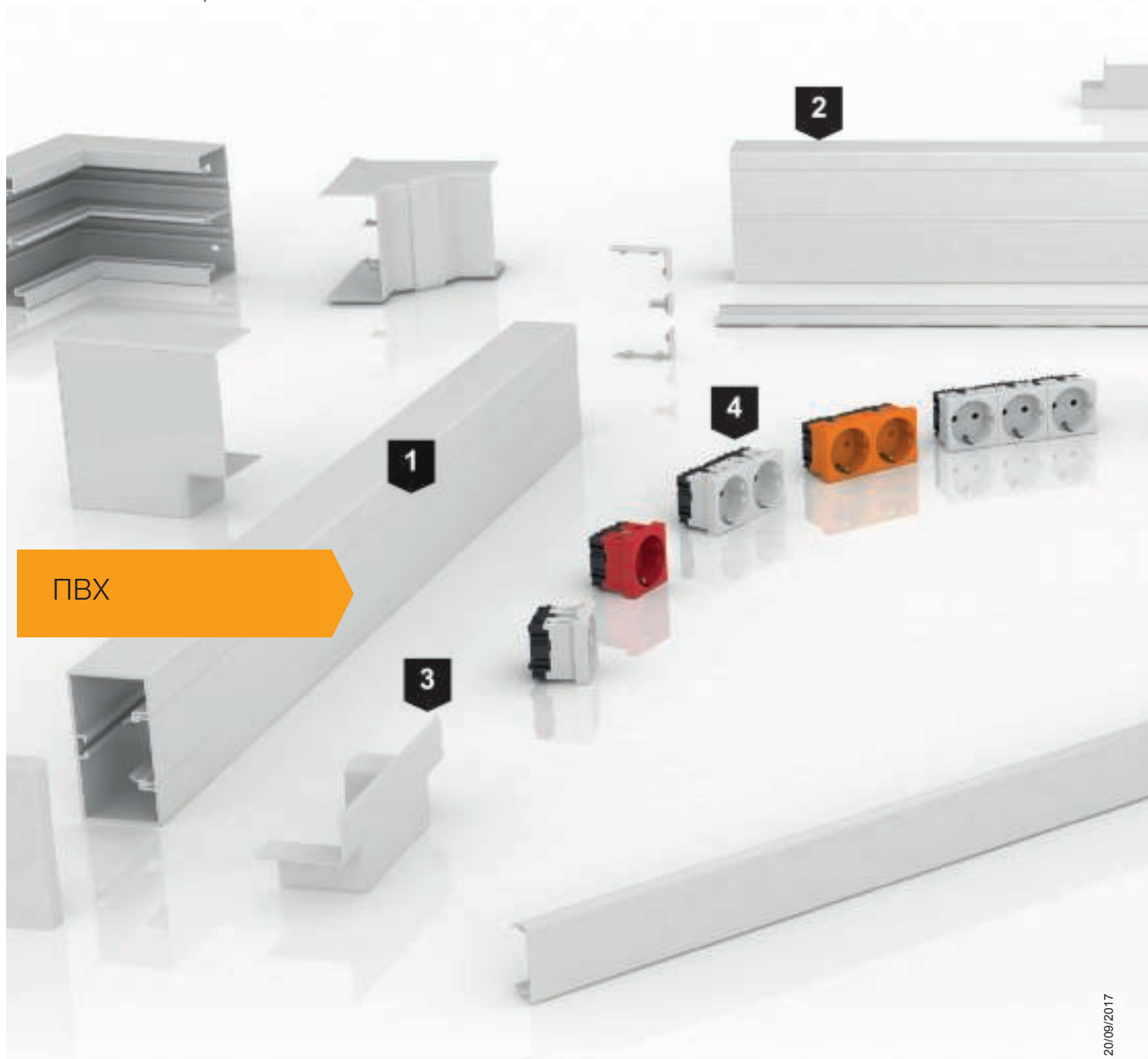

ПВХ

## 1. Современный дизайн

**Быстрая и простая установка,** функциональность и современный дизайн. Это является главными приоритетами нового поколения коробов Rapid 45-2.

## 2. Дополнительные варианты размеров

Существует большое разнообразие размеров системы кабельных коробов Rapid 45-2. Кроме стандартной высоты короба 100 мм и 165 мм есть дополнительная высота 130 мм.

## 3. Инновационные фасонные детали

Новые фасонные детали расширяют возможности системы Rapid 45-2. Новые крышки для T-образного соединения обеспечивают быстрый монтаж кабельной трассы. Также они обеспечивают переход на канал WDK 40060 или кабельный короб Rapid 45-2.

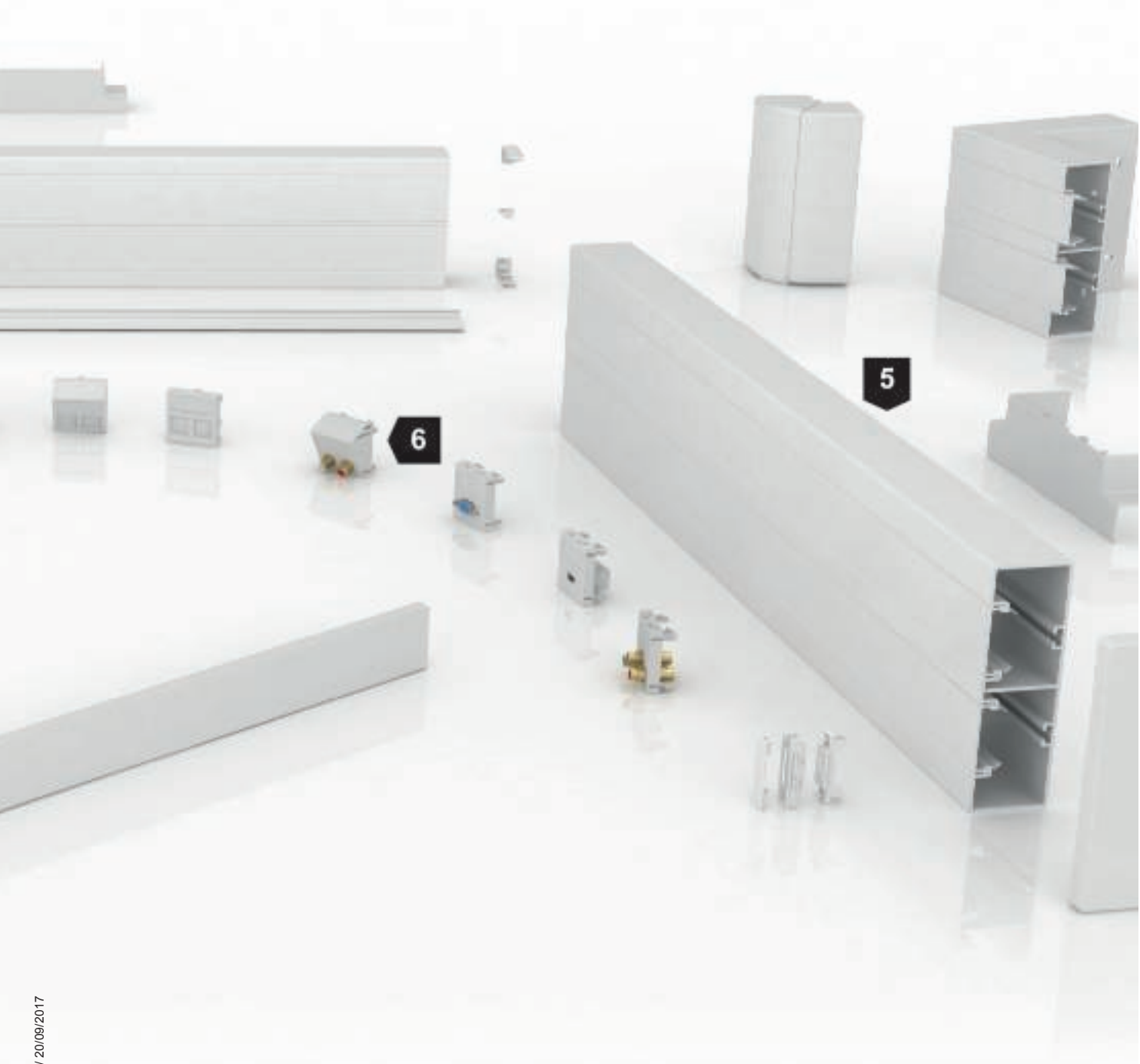

#### 4. Монтаж без инструментов

Идеальный партнер для Rapid 45-2: Электроустановочные механизмы Modul 45 и Modul 45connect. Электроустановочные механизмы просто устанавливаются в системное отверстие размером 45 мм на фронтальной части короба. Снятие изоляции или подключение к проводке больше не требуется, если Вы используете Modul 45connect.

#### 5. Одна система

Короб Rapid 45-2 из ПВХ и короб Rapid 45-2 из алюминия имеют одинаковые размеры. Такая стандартизация упрощает комбинирование отдельных частей системы.

#### 6. Многообразие решений

Выключатели, розетки, системы передачи данных: благодаря электроустановочным изделиям серии Modul 45 и Modul 45connect возможно подобрать любое решение для разных задач.

# Качество в каждой детали

Кабельный короб Rapid 45-2 из анодированного алюминия является идеальным для монтажа в офисных помещениях. Высоким качеством обладают все детали системы.

## Алюминий

Помощь при проектировании кабельного короба Rapid 45-2



06 LFS Masterkatalog Länder / ru / 20/09/2017 (LLExpport\_04399) / 20/09/2017

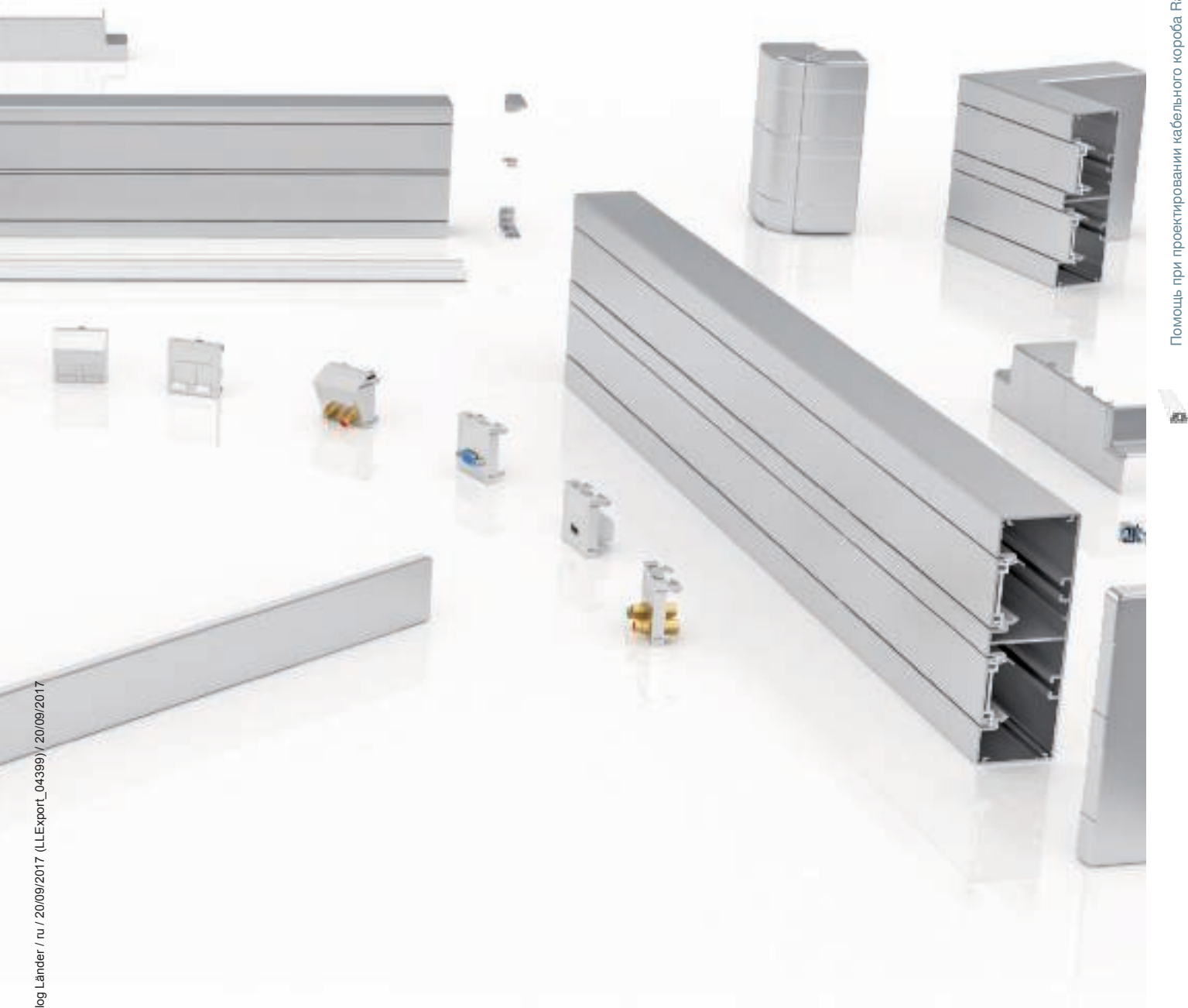

## Помощь при монтаже кабельного короба Rapid 45-2

Помощь при проектировании кабельного короба Rapid 45-2



### Сфера применения - офис

Благодаря большому количеству практических фасонных деталей система кабельных коробов Rapid 45-2 может быть легко интегрирована в любое офисное помещение. Выключатели, розетки и другие механизмы просто защелкиваются в профиль короба.



### Уменьшение длины короба

Короб для монтажа электроустановочных изделий Rapid 45-2 из ПВХ можно обрезать при помощи обычной пилы, короб Rapid 45-2 из алюминия должен обрезаться электрической циркулярной или торцевой пилой.



### Монтаж короба

Короб для монтажа электроустановочных изделий Rapid 45 можно быстро закрепить на стене, например, при помощи дюбелей.



### Монтаж регулируемых фасонных деталей

Изменяемые фасонные детали обеспечивают эстетичное оформление углов. Крепление выполняется в профиле крышки.



### Монтаж жестких фасонных деталей

Прочные фасонные детали устанавливаются в необходимых местах кабельной трассы.



### Монтаж стыкового соединителя

Стыковые соединители просто отделяются от литья и устанавливаются в профиль кабельного короба, закрывая зазоры между коробами при монтаже.



### Монтаж накладки на стык

Накладка на стык одевается на основание короба. Таким образом, осуществляется аккуратное соединение коробов между собой.



### Монтаж стыкового соединителя

Накладки на стык одинаково устанавливаются как на пластиковые, так и на алюминиевые короба.



### Монтаж торцевой заглушки

Торцевая заглушка крепится на С-образный профиль на дне короба. Благодаря установленной на заглушке металлической пружине обеспечивается надежное крепление.



### Монтаж розетки

Кабели подключаются к розетке.





#### Монтаж розетки

Розетка устанавливается в короб для прокладки кабеля Rapid 45-2 без дополнительных вспомогательных приспособлений (суппортов, рамок и т.д.).



#### Монтаж розетки

Розетка вставляется и защелкивается в профиль крышки.



#### Готовый монтаж

Благодаря вариативности монтажа обеспечивается аккуратный и быстрый монтаж.



#### Заземление короба Rapid 45 из алюминия

Заземление крышки кабельных коробов Rapid 45-2 из алюминия не требуется, т.к. крышка короба имеет основу из пластика, на которую сверху установлена декоративная крышка из алюминия.



#### Монтаж Т-образного соединения

Для создания Т-образного соединения имеются специальные фасонные детали.





**Кабельный короб Rapid 80  
Системы из ПВХ**

## Помощь при проектировании: кабельный короб Rapid 80 с размером крышки 80 мм

<b>Кабельный короб Rapid 80</b>	60
<b>Полезное сечение и расчет количества кабелей и проводов</b>	72
<b>Защита и звукоизоляция</b>	74
<b>Помощь при монтаже кабельного короба Rapid 80</b>	76

# Кабельный короб Rapid 80. Три варианта безупречного монтажа

Кабельный короб Rapid 80 объединяет в себе безупречный дизайн и функциональность. Благодаря взаимозаменяемости компонентов три вида короба могут применяться как в одной системе, так и варьироваться.

Кабельный короб Rapid 80 - это всегда правильный выбор. Привлекательный дизайн и функциональность делают короб идеальным во всех отношениях. Большое преимущество короба - это его мобильность. Подойдет для любого пространства в любом помещении.

Помощь при проектировании: кабельный короб Rapid 80

ПВХ

Листовая сталь

Алюминий

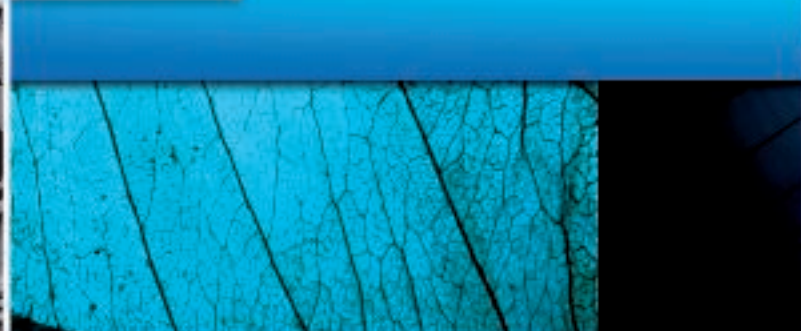

Откройте все грани  
разнообразия кабельного  
короба Rapid 80

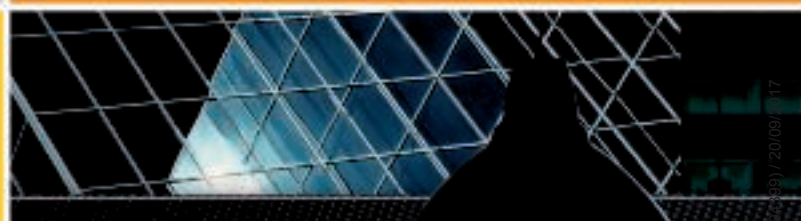

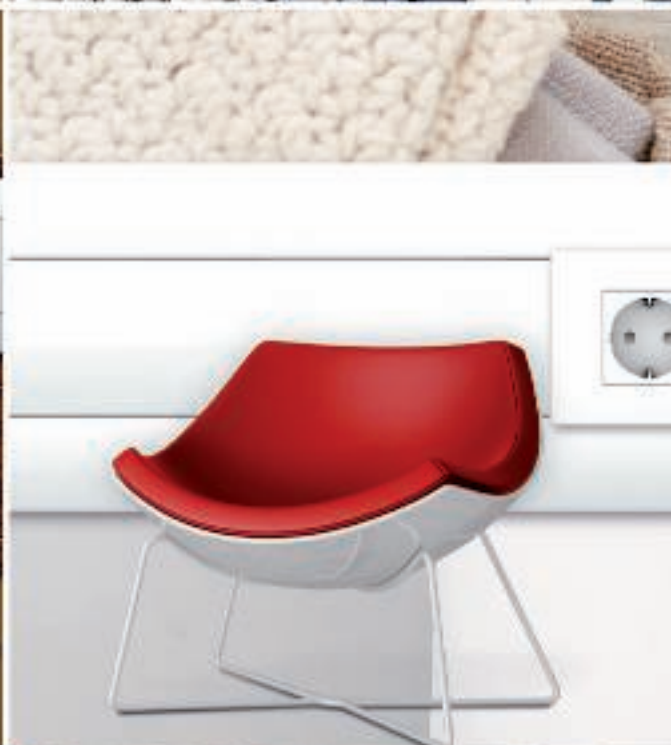

Помощь при проектировании: кабельный короб Rapid 80

06 LES Masterkatalog Länder / ru / 20.09/2017 (LLExpert\_0\_099) / 20.09/2017

# Классика: кабельный короб Rapid 80 из ПВХ

Практичное и экономически выгодное решение для офиса. Воплощайте в жизнь Ваши идеи с помощью кабельного короба Rapid 80.



Помощь при проектировании: кабельный короб Rapid 80



## Множество решений

Кабельный короб Rapid 80 из ПВХ имеет четыре варианта цвета, один вариант глубины и три варианта высоты. Все короба односекционные и симметричные. Во всех коробах соединители предварительно установлены на заводе.

- RAL 9010 белоснежный
- RAL 9001 кремовый
- RAL 7035 светло-серый
- RAL 7030 серый

### Доступные размеры (глубина короба x высота короба)

- 70 x 110 мм
- 70 x 130 мм
- 70 x 170 мм



## Практичность монтажа

В кабельных коробах из ПВХ предварительно смонтированы - соединители короба. А накладки на стык между коробами обеспечивают быстрый, аккуратный и надежный монтаж.



## Фасонные детали

Нерегулируемые фасонные детали такие, как внутренние и внешние углы, плоские углы и Т-образные секции обеспечивают аккуратный монтаж. В качестве альтернативы у коробов Rapid 80 из пластика существуют регулируемые фасонные детали.



## Безгалогеновое исполнение

Кабельный короб Rapid 80 соответствует высоким стандартам защиты при пожаре: выделяется мало ядовитых газов, хорошая защита от коррозионных газов, надежность при эксплуатации. Кабельный короб полностью изготовлен из ПВХ без содержания галогенов - это - позволяет минимизировать вредные воздействия от продуктов горения при пожаре.

HALOGEN  
FREE



# Высокая надежность. Короб Rapid 80 из стали

Надежность во всем. Кабельный короб Rapid 80 из стали в любой ситуации остается надежным и качественным решением.



Помощь при проектировании: кабельный короб Rapid 80



## Множество решений

Кабельные короба Rapid 80 из стали (GS) имеют два варианта глубины и четыре варианта высоты. Короба могут быть одинарные или двойные, симметричные или асимметричные. По запросу короба могут быть покрыты порошковым напылением.

- RAL 9010 белоснежный
- RAL 9001 кремовый
- RAL 7035 светло-серый
- цвета по запросу
- ламинирование

### Доступные размеры (глубина короба x высота короба)

- 70 x 110 мм
- 90 x 110 мм
- 70 x 130 мм симметричный и асимметричный
- 90 x 130 мм симметричный и асимметричный
- 70 x 170 мм симметричный и асимметричный и двойной короб
- 90 x 170 мм симметричный и асимметричный и двойной короб
- 70 x 210 мм асимметричный и двойной короб
- 90 x 210 мм асимметричный и двойной короб

## Фасонные детали

Идеальный и аккуратный монтаж обеспечивают такие фасонные детали, как внутренний угол, внешний угол и плоский угол. Различные фасонные детали из ПВХ можно легко комбинировать с деталями из листовой стали.



## Большая нагрузка

Кабельные короба Rapid 80 из листовой стали являются износостойкими и ударопрочными. Порошковое напыление только усиливает эти свойства.



## Крышка короба

Гладкая, рифленная или прозрачная крышка украсит любой интерьер. По запросу возможна покраска в цвет по каталогу RAL.

Помощь при проектировании: кабельный короб Rapid 80

# Элегантность решений. Короб Rapid 80 из алюминия

В офисных помещениях премиального сегмента кабельный короб Rapid 80 из анодированного алюминия смотрится эстетично и благородно.

## Фасонные детали

Разнообразные фасонные детали обеспечивают большие возможности при проектировании. Для быстрого и аккуратного монтажа есть внутренние и внешние углы, Т-образные соединения и плоские углы.



## Множество решений

Кабельный короб Rapid 80 из алюминия поставляется с анодированной поверхностью или с порошковым покрытием белого цвета.

- Анодированный
- RAL 9010 белоснежный

### Доступные размеры (глубина короба x высота короба)

- 70 x 110 мм
- 70 x 130 мм
- 90 x 130 мм
- 70 x 170 мм симметричный
- 70 x 170 мм асимметричный
- 90 x 210 мм двойной короб

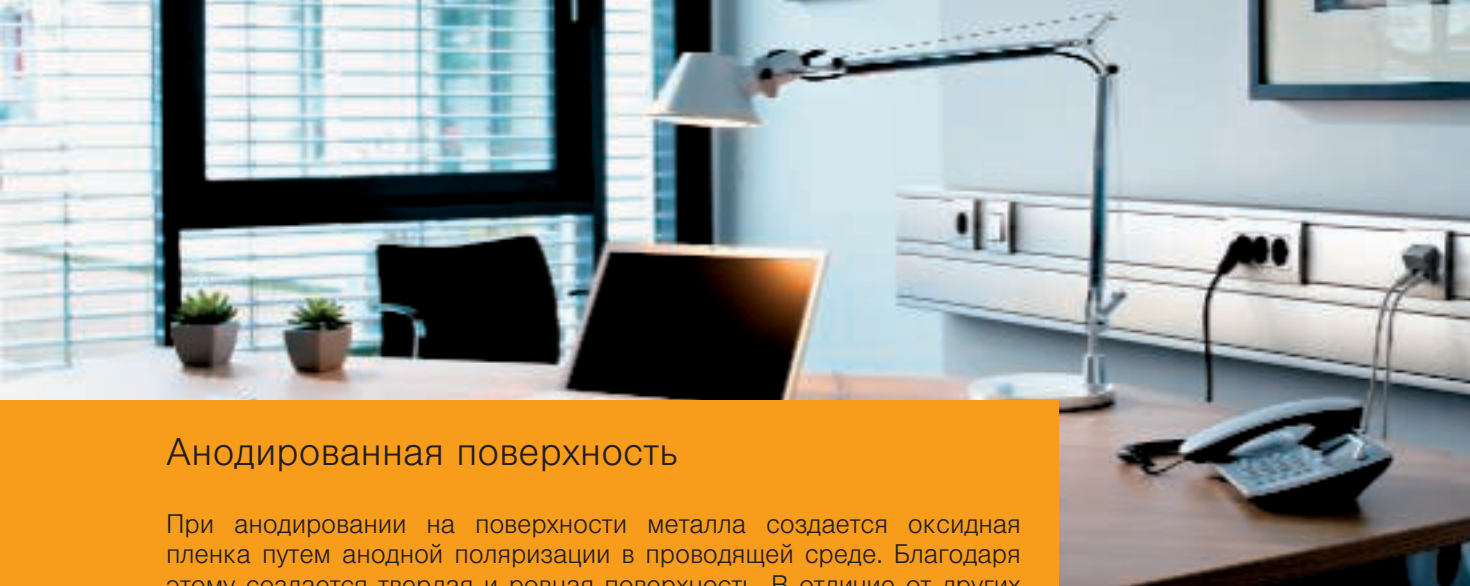

## Анодированная поверхность

При анодировании на поверхности металла создается оксидная пленка путем анодной поляризации в проводящей среде. Благодаря этому создается твердая и ровная поверхность. В отличие от других методов обработки металла в данном случае не применяются никакие другие материалы. Металлическая основа алюминия сохраняется. Кроме того, этот процесс предохраняет металл от коррозии.



## Удобный монтаж

Выключатели, розетки и системы передачи данных устанавливаются простым защелкиванием. Для удобного и быстрого монтажа система предлагает большой выбор аксессуаров: от заглушек до потолочных накладок.

Помощь при проектировании: кабельный короб Rapid 80

# Три вида материала. Одна система Rapid 80.

Кабельный короб Rapid 80 предлагает строгий дизайн и высокое качество. Крышки коробов могут быть гладкими, рифлеными или прозрачными. Фасонные детали подходят как к системам из ПВХ, так и к системам из листовой стали и алюминия.

ПВХ

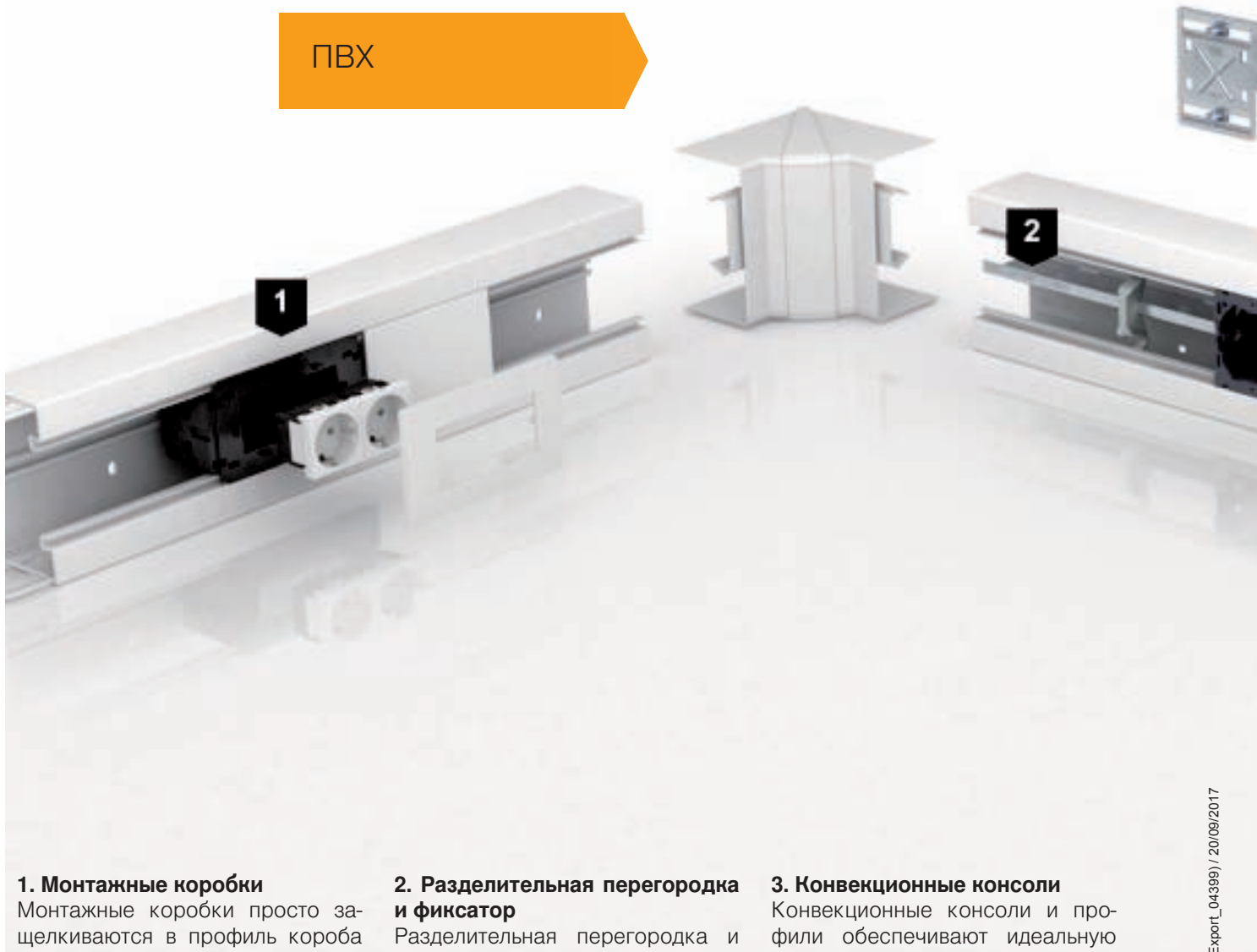

## 1. Монтажные коробки

Монтажные коробки просто защелкиваются в профиль короба Rapid 80. Они подходят как для устройств серии Modul 45 и Modul 45Connect от ОБО Беттерманн, так и для устройств других производителей.

## 2. Разделительная перегородка и фиксатор

Разделительная перегородка и фиксатор для короба обеспечивают надежный монтаж при - прокладке различных уровней напряжения в одном коробе.

## 3. Конвекционные консоли

Конвекционные консоли и профили обеспечивают идеальную установку короба на расстоянии от стены. Система может быть проложена как горизонтально, так и вертикально.

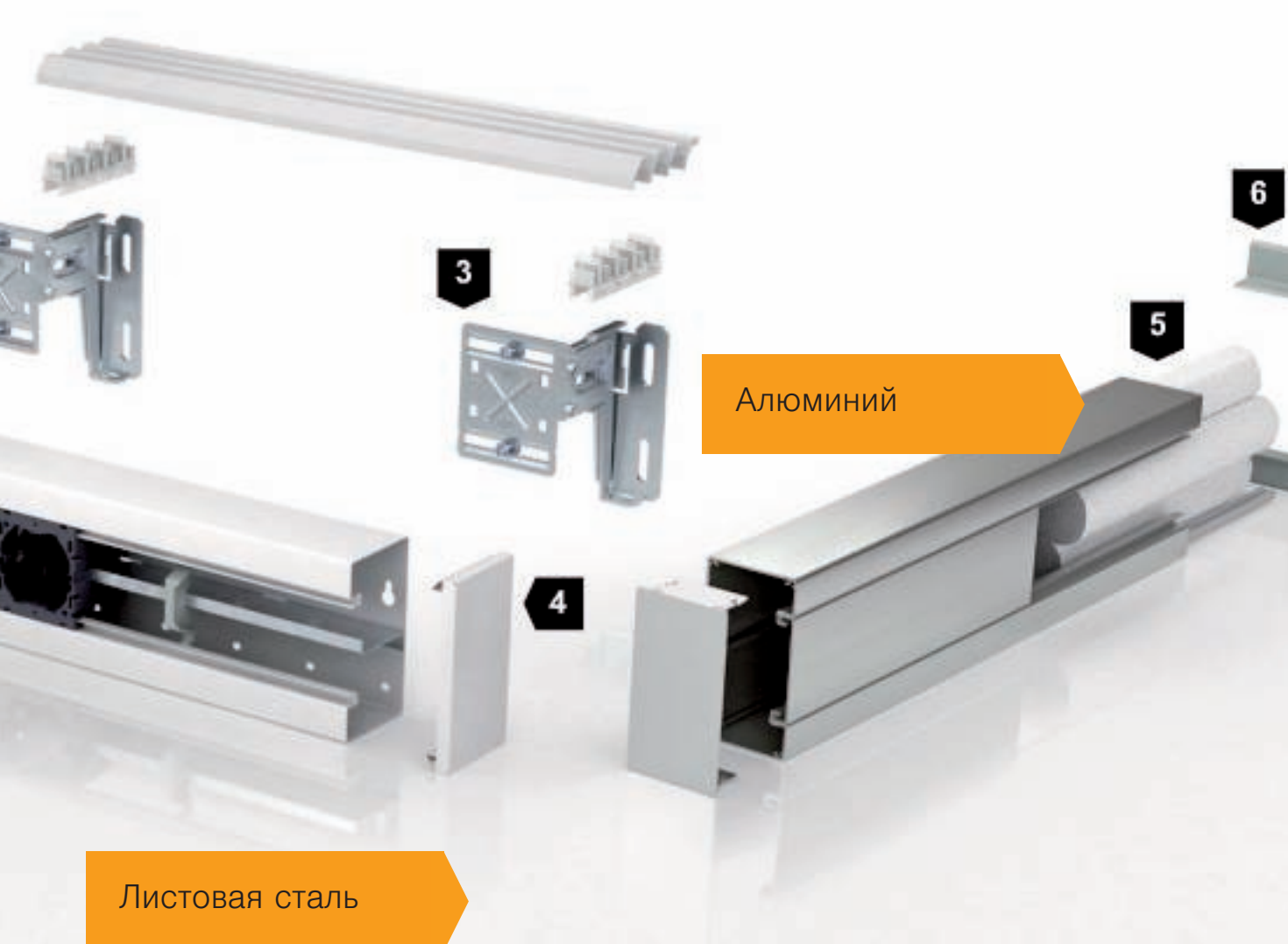

Алюминий

Листовая сталь

**4. Торцевые заглушки**

Торцевые заглушки обеспечивают аккуратный и надежный монтаж. Они подходят как для симметричного, так и для асимметричного кабельного короба Rapid 80.

**5. Звукоизоляция и противопожарная защита**

В местах прохода кабельного короба сквозь стену возможно установить звукоизоляцию, а также систему, препятствующую распространению огня.

**6. Проходная рамка для стены**

Открытые и закрытые рамки для прохода через стену разных размеров и цветов обеспечивают аккуратный монтаж кабельного короба при его проходе через стену.

## Полезное сечение и количество проводов



Короб без монтажной коробки



Короб с монтажной коробкой



### Полезное сечение без монтажа электроустановочных изделий

Полезное сечение короба для монтажа электроустановочных изделий не ограничивается установкой различных устройств. Все внутреннее пространство короба может использоваться для прокладки кабеля. Значение «брутто» в таблицах - это полезное сечение кабельного короба.

### Полезное сечение при установленных монтажных коробках

Количество кабелей и проводов, а также их тип являются решающим фактором для правильного выбора размера короба. Уже при выборе системы кабельных коробов необходимо учитывать, что при установке монтажных коробок или блоков силовых розеток часть полезного сечения теряется и не может быть использована. В таблицах указаны полезные сечения, облегчающие выбор нужного типа кабельного короба.

Из-за установки монтажной коробки уменьшается полезное сечение, которое может использоваться для прокладки кабеля. Значение „нетто“ в таблицах - это полезное сечение короба.





## Полезное сечение и количество проводов: ПВХ, листовая сталь и алюминий

### Полезное поперечное сечение короба Rapid 80 (в см<sup>2</sup>)

Номинальный размер	Глубина короба 70 мм		Глубина короба 90 мм	
	брутто (примерно)	нетто (примерно)	брутто (примерно)	нетто (примерно)
110 мм	60,36	28,80	83,00	50,10
130 мм	74,80	46,85	100,50	71,70
170 мм	100,10	72,90	134,50	105,75
170 мм D сверху	51,50	23,65	63,60	40,55
170 мм D внизу	44,95	44,95	59,95	60,50
210 мм	127,00	99,00	168,50	139,75
210 мм D сверху	65,72	37,84	87,85	59,05
210 мм D внизу	55,30	27,34	74,20	45,45
Канал для подводки к рабочему столу	99,50	73,10	-	-

брутто = короб без монтажной коробки  
нетто = короб с монтажной коробкой

### Количество укладываемых кабелей и проводов в одном кабельном коробе Rapid 80, коэффициент заполнения 50 %

Номинальный размер	Глубина короба 70 мм		Глубина короба 90 мм	
	9 мм брутто/нетто	11 мм брутто/нетто	9 мм брутто/нетто	11 мм брутто/нетто
110 мм	37/18	25/12	51/31	33/21
130 мм	47/29	30/19	43/40	40/28
170 мм	63/44	41/30	80/63	54/42
170 мм D сверху	32/15	21/10	41/24	27/16
170 мм D внизу	28/28	19/19	36/36	24/24
210 мм	78/62	53/41	100/84	68/56
210 мм D сверху	40/24	27/16	53/35	35/23
210 мм D внизу	40/24	27/16	53/35	35/23
Канал для подводки к рабочему столу	61/45	41/30	-	-

брутто = короб без монтажной коробки  
нетто = короб с монтажной коробкой

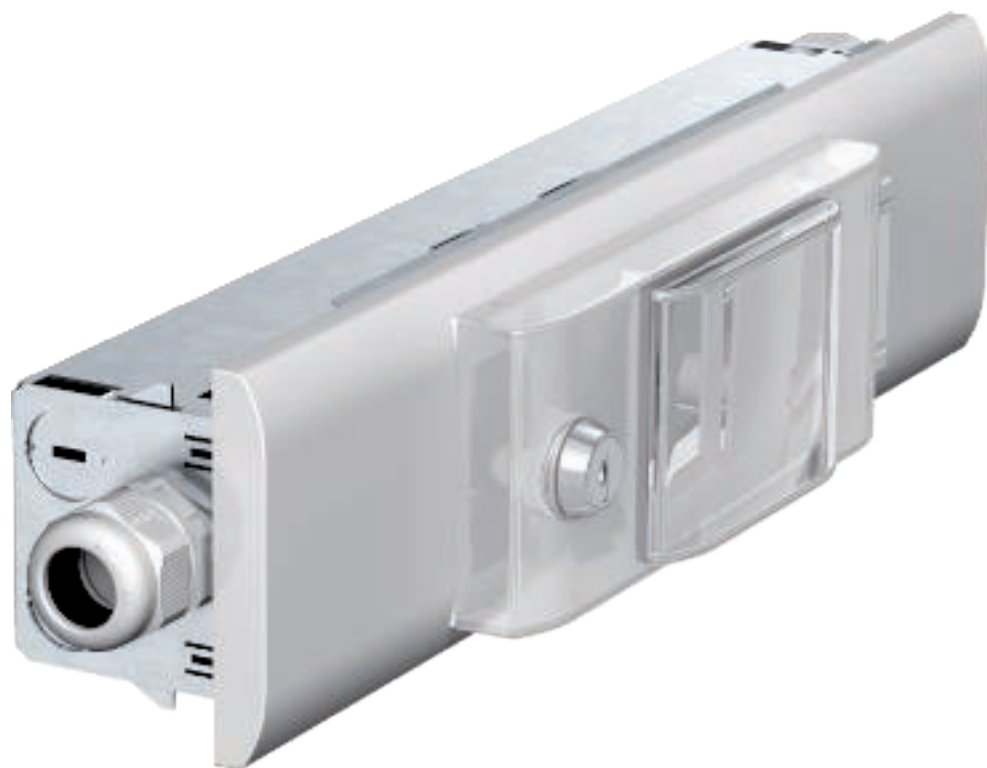

Помощь при проектировании: кабельный короб Rapid 80

### **Устройства локальной защиты - блок для установки автоматов и УЗО типа IKR**

При защите автоматическим выключателем или устройством защитного отключения один кабель с большим сечением подводится к блоку типа IKR. В нужных местах определяются электрические цепи для защиты, уменьшается сечение кабеля и кабели локально защищаются линейными автоматами. От блока IKR кабели с уменьшенным сечением идут к защищаемым устройствам. Блок IKR применяется во всех кабельных коробах для монтажа электроустановочных изделий с размером крышки 80 мм.

### **Очевидные преимущества**

Меньшее количество кабелей и проводов в монтажных коробах и, благодаря этому, меньшее сечение до линейных автоматов - все это обеспечивает более высокую нагрузочную способность розеток по току. Во встраиваемых в короб блоках типа IKR все элементы размещены в одном корпусе - это необходимо для создания локальной защиты.

## Звукоизоляция



### Когда стены "шепчут"

В современной офисной жизни кабельные короба часто проходят через разделительные перегородки помещений и таким образом образуют связь с соседними помещениями или офисами. При этом возникает опасность того, что через кабельные короба будут проходить различные шумы. Этого можно избежать используя звукоизоляционный материал в области прохода короба через стену.

### Звуконепроницаемость

Для предотвращения звукопроницаемости при прокладке кабелей и проводов свободное сечение короба должно заполняться специальным звукоизоляционным материалом, например, звукоизоляционным барьером типа 7LSB. Также самое касается возможных зазоров между кабельным коробом и прилегающей стеной.

При правильном использовании звукоизоляционного барьера типа 7LSB можно добиться снижения шума до 40 дБ. Звукоизоляционный барьер состоит из минеральной ваты и поставляется в отдельных витках: по 15 витков в упаковке. В следующей таблице представлено необходимое количество витков для установки в разные типоразмеры кабельных коробов.

### Необходимое количество витков в зависимости от размера короба

Ширина канала	Глубина короба 70 мм	Глубина короба 90 мм
Ширина 110 мм	12	15
Ширина 130 мм	13	17
Ширина 170 мм	15	20
Ширина 210 мм	19	24



## Помощь при монтаже: кабельный короб Rapid 80



### Гибкий монтаж короба в офисе

Большое количество фасонных деталей позволяет выполнить монтаж, который может быть легко изменен или дополнен разными элементами.



### Монтаж соединителя для короба GK ПВХ

Соединитель кабельного короба из ПВХ входит в комплект поставки и уже заранее установлен внутри него. Он достается из короба и автоматически защелкивается в верхнюю и нижнюю части короба. Это гарантирует простой монтаж кабельной трассы.

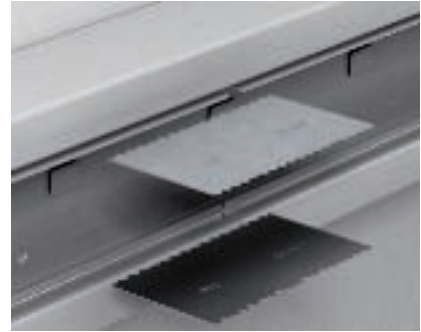

### Монтаж соединителя для короба GS/GA

Соединитель для короба GS/GA (из стали/алюминия) необходимо заказывать отдельно.



### Монтаж соединителя для короба GS/GA

Соединитель вставляется в основание кабельного короба и фиксируется нажатием. Соединитель фиксируется автоматически после нажатия и обеспечивает уравнивание потенциалов между двумя соседними частями короба.



### Установка монтажной коробки GK/GS/GA

Монтажные коробки серии 71GD устанавливаются в профиль крышки защелкиванием. При этом их можно перемещать в коробе по горизонтали.



### Установка монтажных коробок

Монтажные коробки серии 71GD с легкостью устанавливаются в кабельном коробе для монтажа электроустановочных изделий Rapid 80 GK, GS и GA.



### Контроль фиксирующих защелок

Для надежной установки монтажной коробки необходимо проверить правильное позиционирование её защелок. Это препятствует выпадению монтажной коробки после установки.



### Вертикальное перемещение

Монтажные коробки следует предохранить от перемещения в соответствии с установленными правилами монтажа. Для этого следует установить крышку кабельного короба, которая должна плотно подходить к монтажным коробкам.



### Монтаж электроустановочных изделий в короба GK/GS/GA

В кабельных коробах GK/GS и GA возможно устанавливать устройства всех известных производителей. При недостатке свободного места, например, для сетевых розеток можно выбрать различные монтажные рамки или удалить защитные кожухи монтажных коробок.



#### Установка монтажной коробки в короб GK/GS/GA

Благодаря ширине крышки короба в 76,5 мм гарантируется, что после монтажа различных устройств с большим наружным радиусом крепежного суппорта не будет видимых частей между крышкой короба и установленным устройством.



#### Монтаж устройств Modul 45 в коробах GK/GS/GA

Система монтажных коробок Modul 45 и соответствующие рамки серии S990 позволяют выполнить установку устройств Modul 45 во все системы кабельных коробов и электро-монтажных колонн.

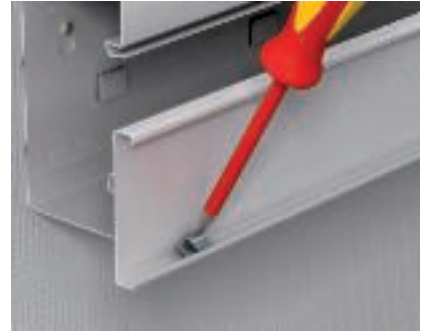

#### Заземление крышки коробов GS/GA

В случае необходимости в отрезанных частях крышек можно дополнительно установить специальную клемму. Она должна располагаться не ближе 50 мм от конца крышки.



#### Заземление крышки коробов GS/GA

Контактное заземление крышки является гарантией мер по защите без дополнительных расходов на монтаж. Специальные клеммы устанавливаются в крышку на заводе.



#### Монтаж фиксатора короба GK/GS/GA

Специальный фиксатор короба в комбинации с разделительной перегородкой препятствует выпадению кабелей и проводов из короба и увеличивает жесткость при установленной крышке.



#### Монтаж клеммы подключения заземляющего провода для коробов GS

Клемму заземляющего провода необходимо закрепить в предусмотренные для этого места в основании кабельного короба GS и закрутить с помощью отвертки.



#### Монтаж клеммы подключения заземляющего провода для короба GA

Клемму заземляющего провода необходимо закрепить в предусмотренный для этого S-образный профиль в основании короба и закрутить с помощью отвертки.



#### Заглушки короба GK/GS

Заглушка короба состоит из крепежного элемента и накладки. Направляющие накладки подходят для короба любого типа (симметричный, несимметричный или двойной), а также для правых и левых заглушек. Пиктограммы на накладке помогают выбрать нужное направление установки.

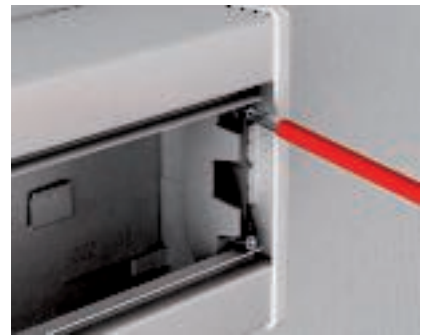

#### Монтаж заглушки GK/GS

Вначале нужно установить смонтированную заглушку на короб и закрепить винтами. Затем необходимо установить крышку короба.

## 100 % Формы и функциональности: дизайнерский кабельный короб ОБО Беттерманн



Помощь при проектировании: кабельный короб Rapid 80

### Превосходная форма

Больше никаких штекеров и вилок, сетевых кабелей и блоков питания: все, что доступно взгляду - это дизайнерская алюминиевая крышка короба. Все, что мешало работе, скрыто за откидной дизайнерской крышкой короба, поставляемой в трех различных вариантах исполнения.

### Монтаж устройств

Компактность системы достигается за счет размера крышки 45 мм для прямого монтажа устройств серии Modul 45. Кабель и провода подключаются в нужном месте и выводятся из короба через специальный адаптер крышки.

### Светодиодная световая рейка

На нижней части дизайнерского кабельного коробов можно дополнительно установить светодиодную световую рейку. Она обеспечивает достаточное освещение стен и поверхностей под кабельным коробом.



### Область применения

Дизайнерский кабельный короб сочетает в себе превосходный дизайн и высочайшее качество материала с удобством при монтаже и отличной функциональностью системы. Он идеально подходит для прокладки кабеля в зонах регистрации в отелях, касс магазинов и в офисных помещениях высокого класса.

Помощь при проектировании: кабельный короб Rapid 80



Аксессуары  
Кабельные короба





## Помощь при проектировании: аксессуары для кабельного кор- оба Rapid 80

---

<b>Принцип монтажа консолей и конвекционных решеток</b>	82
---	----

---

<b>Помощь при монтаже аксессуаров</b>	83
---------------------------------------	----

---



## Принцип монтажа консолей и конвекционных решеток

### Компоненты системы

1	Кабельный короб из стали
2	Крышка из стали
3	Крышка из ПВХ
4	Перегородка короба
5	Профиль конвекционной решетки (ламели)
6	Горизонтальный соединитель профилей
7	Вертикальный соединитель профилей
8	Монтажный и соединительный профиль
9	Напольная консоль
10	Конвекторный кожух

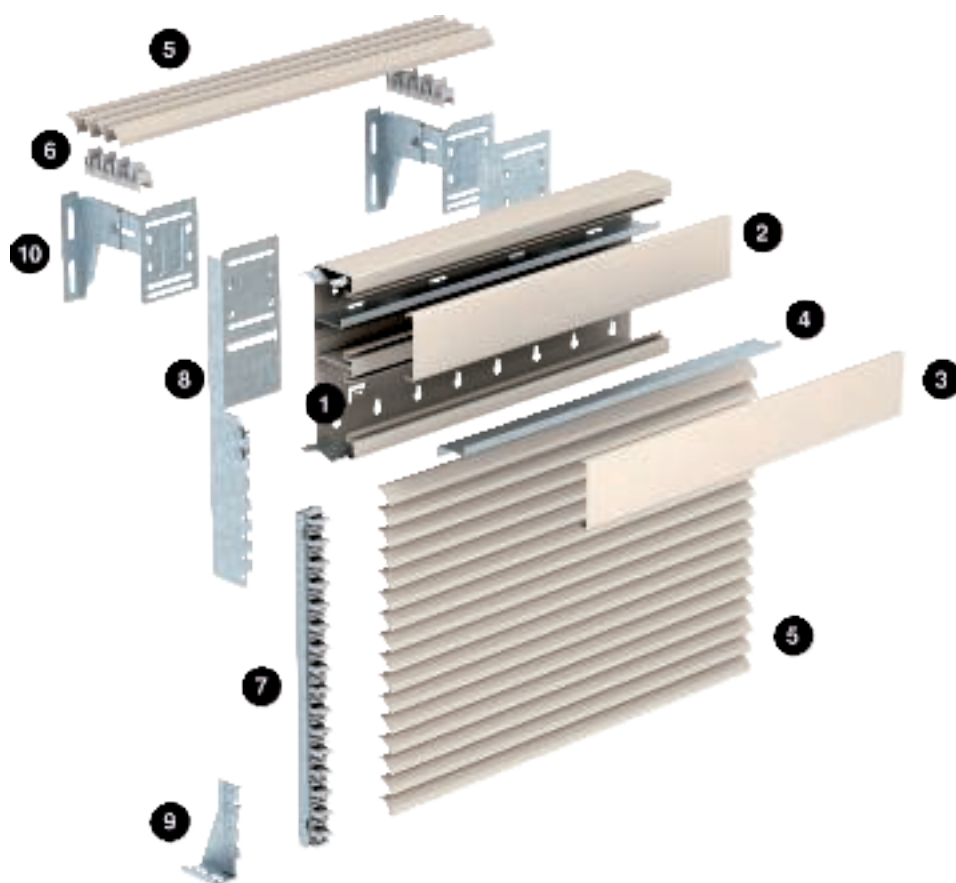

## Помощь при монтаже: аксессуары для установки кабельного короба Rapid 80



### Облицовка конвекционными решетками

Облицовку конвекторов может создать по всему периметру с помощью конвекционных решеток. Благодаря свободному пространству между ламелями осуществляется циркуляция воздуха.

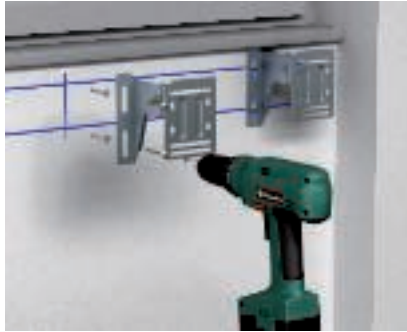

### Монтаж настенной консоли

Просверлить отверстия для крепления настенных консолей и прикрепить настенные консоли к стене при помощи шурупов и дюбелей.



### Монтаж настенной консоли

Настенные консоли последовательно выравниваются по высоте и глубине установки, а затем фиксируются в необходимом положении.



### Монтаж профиля

Для установки кабельного короба высотой 210 мм требуется специальный профиль для усиления жесткости при монтаже. Профиль устанавливается спереди в уже смонтированные настенные консоли.



### Монтаж соединительного профиля

При монтаже вертикальных конвекционных решеток или облицовки конвекторов необходимо предварительно установить соответствующие монтажные и соединительные профили, которые защелкиваются в настенные консоли.



### Монтаж соединительного профиля

Монтажные и соединительные профили типа 6VG3 используются для установки профилей конвекционных решеток. Тип профиля 6VV3 применяется при монтаже глухих конвекционных облицовок.



### Монтаж кабельного короба на консоль

Кабельный короб устанавливается на настенную консоль и фиксируется на ней крепежным винтом М5. Одновременно это позволяет добиться электрического соединения между коробом и настенной консолью.



### Монтаж соединителей профиля

Соединители профилей для горизонтальных конвекционных решеток устанавливаются на настенные консоли и крепятся специальными фиксаторами.



### Шаг монтажа конвекционных решеток

При монтаже конвекционных решеток на настенных консолях нужно обратить внимание на то, чтобы опора ламелей устанавливалась на настенных консолях максимум на расстоянии 150 мм до конца ламелей.



**Монтаж конвекционной решетки**

Конвекционные ламели последовательно вставляются в соединитель до щелчка.

**Монтаж конвекционной решетки**

Соединители профилей решетки могут поставляться различной длины, возможно крепление от 2 до 12 ламелей конвекционной решетки. Если необходимо, то они могут устанавливаться последовательно на крепежных консолях.

**Конвекционная решетка при монтаже с кабельным коробом**

Горизонтальные конвекционные решетки придают помещению эстетичный вид. Также они обеспечивают необходимую циркуляцию воздуха.

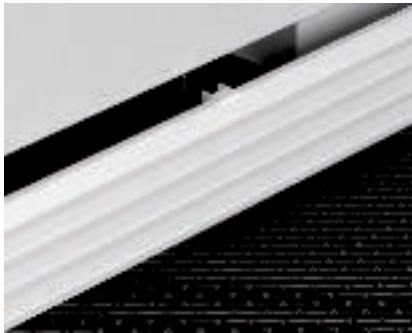
**Монтаж вертикальной конвекционной решетки**

Даже при вертикальном монтаже конвекционной решетки она просто защелкивается в соединитель профиля.

**Системы, препятствующие распространению огня**

Огнестойкие подушки ОВО КВК являются идеальным решением, когда кабельный короб необходимо провести через огнестойкие стены.

**Звукоизоляционный барьер**

Звукоизоляционный барьер устанавливается в короб в области отверстия в стене между двумя помещениями. Это позволяет приглушить звук до 40 дБ.

**Монтаж декоративной рамки**

Декоративная рамка крепится на уже установленный короб. Для этого на нижней поверхности необходимо удалить плёнку и закрепить рамку.

Помощь при проектировании: фасонные детали







**Системы  
электромонтажных колонн ISS**



## Превосходный монтаж и максимальная гибкость: Электромонтажные колонны для напольного и потолочного монтажа с натяжным креплением



Новый профиль электромонтажных колонн - особый компактный дизайн и возможность монтажа устройств с двух сторон колонны. Новые типы (слева направо) электромонтажных колонн: ISSDHSM45, ISSDM45F и ISSDM45

**Электромонтажные колонны ISS** доступны в различных исполнениях для любых задач офисного интерьера. Мы предлагаем вам различные типы на выбор:

### **Электромонтажные колонны ISS70110 (листовая сталь)**

Колонна 70 x 110 мм с размером крышки 80 мм идеально подходит для установки в офисах. Верхняя часть колонны изготовлена из листовой стали или ПВХ. Монтаж производится с помощью натяжного устройства.

### **Электромонтажная колонна ISST70140**

Двойная колонна изготовлена из алюминия. Имеет две алюминиевые трубы, соединенные друг с другом в нижней части для монтажа стандартных электроустановочных изделий. Поставляется в двух цветах: белоснежный или анодированный алюминий. Дополнительно возможен вариант с крепежной планкой для монтажа светильника. Монтаж производится с помощью натяжного устройства.

### **Электромонтажные колонны типа ISS70110 и 140110**

Обе колонны состоят из одинакового алюминиевого профиля. Тип колонны 140110 объединяет два профиля, что дает возможность устанавливать механизмы с двух сторон. В каждом случае для стандартных механизмов имеется достаточное монтажное пространство. Оба варианта колонн устанавливаются с помощью натяжного устройства.





Тип ISS70110 - листовая сталь | Тип ISST70140 с или без светильника для рабочего места | Тип ISS70110 и ISS140110

Помощь при проектировании: электромонтажные колонны ISS



## Электромонтажные колонны для напольного и потолочного монтажа с натяжным креплением или напольной пластиной

Электромонтажные колонны могут крепиться двумя способами: с помощью натяжного устройства или напольной пластиной.

### Электромонтажная колонна ISSRM45

Изящный скругленный профиль из алюминия создает необыкновенно элегантный внешний вид колонны, доступной в белоснежном или анодированном цвете. На гладкой лицевой стороне расположено системное отверстие 45 мм для монтажа электроустановочных изделий Modul 45 или Modul 45Connect.

### Электромонтажная колонна ISSDM45

Ее внешний вид аналогичен ISSRM45, однако, она подходит для установки механизмов с обеих сторон и поэтому обладает большей гибкостью при монтаже устройств.

### Электромонтажные колонны ISS110100 и 140100

Электромонтажные колонны этой серии состоят из компактного алюминиевого профиля и имеют место для монтажа устройств с одной или обеих сторон в нижней части колонны.



Примеры колонн: тип ISSRM45 | ISSDM45 | ISS110100



Тип ISSRM45 | ISSDM45 с натяжным устройством и гибким каналом | ISS110100 и ISS140100

Помощь при проектировании: электромонтажные колонны ISS



## Помощь при монтаже: системы электромонтажных колонн ISS



### Сфера применения - офис с открытой планировкой

В офисных помещениях открытой планировки для создания рабочих мест устанавливаются монтажные колонны ISS. Электроснабжение колонн осуществляется за фальш-потолком.



### Сфера применения - лаборатория

В лабораторных помещениях электропитание рабочих мест осуществляется там, где это требуется.



### Область применения - магазины

Электромонтажные колонны ISS устанавливаются возле касс в универсамах для электроснабжения касс.



### Установка электромонтажных колонн ISS

Необходимо определить место установки электромонтажных колонн ISS.



### Установка электромонтажной колонны ISS

Перед установкой электромонтажной колонны необходимо подготовить потолочную панель для прохода колонны через неё.



### Установка электромонтажной колонны ISS

Электромонтажные колонны ISS монтируются через потолочную панель и крепятся враспор между полом и потолком.



### Установка электромонтажной колонны ISS

Для крепления электромонтажной колонны ISS в нее необходимо установить телескопический профиль, который регулируется вращением гаечного ключа.



### Подключение к электропроводке за фальш-потолком

Электромонтажные колонны ISS подключаются к электропроводке за фальш-потолком. Подключение происходит с помощью распределительной коробки или кабеля, проводящегося прямо в колонну.



### Монтаж напольных колонн

Данные колонны ISS крепятся к полу. Кабельные трассы к колоннам подводятся, например, через систему прокладки кабеля под полом или с помощью электромонтажных труб.

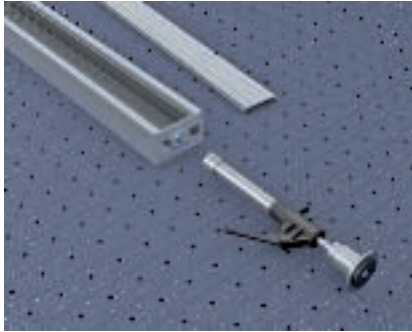

#### Монтаж натяжного устройства

Верхняя часть электромонтажной колонны снимается и к ней прикручивается натяжное устройство.



#### Электромонтажная колонна ISS на резиновой подложке

Монтажные колонны устанавливаются и фиксируются при помощи натяжного устройства. На скользких поверхностях в области пола кладется резиновая подложка.



#### Натяжное устройство ISS

Постоянное натяжение между полом и потолком регулируется с помощью винта на натяжном устройстве. После регулировки колонны ISS, прикручивается контргайка.



#### Фиксация колонны ISS на полу

Если электромонтажную колонну ISS необходимо прикрутить к полу, то нужно снять имеющуюся пластину и заменить ее на напольную пластину большего размера.



#### Фиксация натяжного устройства

Электромонтажные колонны ISS с натяжным устройством для потолка также могут прикручиваться. Для этого надо заменить верхнюю часть натяжного устройства.



#### Фиксация колонны ISS на полу

Электромонтажные колонны ISS надежно крепятся к полу при помощи саморезов и дюбелей.



#### Монтаж потолочной рамки

Потолочные рамки устанавливаются после завершения монтажа. Они состоят из двух частей, которые вставляются друг в друга. Частично они приклеиваются с помощью самоклеющейся пленки, частично прикручиваются.



#### Заземление монтажных колонн

Уравнивание потенциалов между крышкой и корпусом колонны производится автоматически через защелкивающие скобы в крышке.

## Электромонтажные колонны для применения на промышленных объектах

Наши электромонтажные колонны для промышленных объектов позволяют организовать электропроводку, телекоммуникационные сети и систему подвода сжатого воздуха в компактную и надежную форму. Благодаря этому любые изменения в помещениях, например, адаптация производственных процессов, протекает быстро и просто. Наполнение колонн благодаря модульной конструкции можно изменять в зависимости от требований. Основной профиль ISS полностью совместим со всеми известными механизмами и устройствами.



### Напольное и потолочное крепление

Массивная подставка для крепления к полу обеспечивает надежный монтаж на полу. Верхнее крепление позволяет надежно закрепить электромонтажную колонну к потолку.

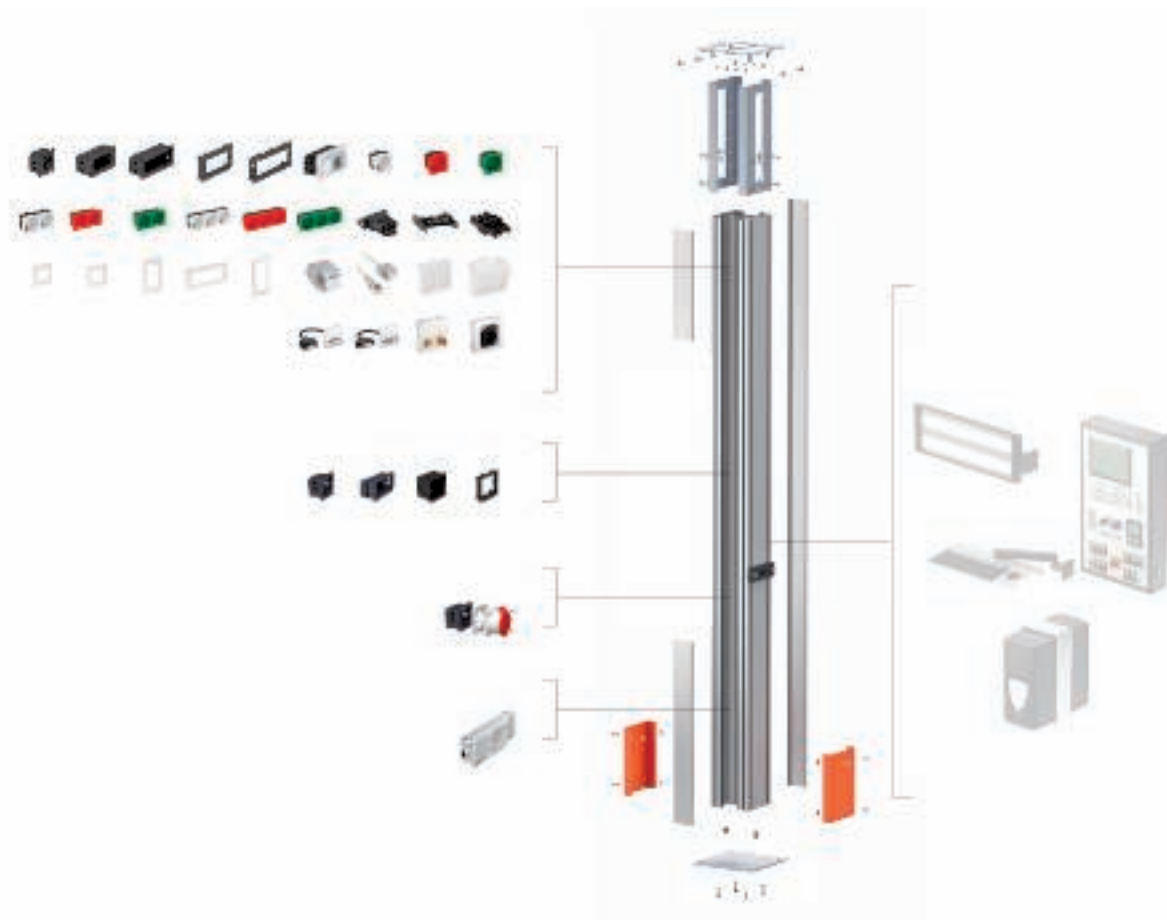

#### Крепление к кабельным лоткам

Благодаря нашей системе напольных и потолочных кабельных лотков электроустановочную колонну можно подключить в любом удобном месте.

#### Монтаж разных механизмов

Системное отверстие 76,5 мм служит для установки монтажных коробок серии 71GD... В дополнение к существующим стандартным системам других производителей система ОБО Беттерманн Modul 45 предлагает большой выбор устройств:

- Выключатели
- Розетки CEE 16A/32A
- Система передачи данных для всех производителей
- Мультимедийные устройства
- Модули IKR4 и IKR6
- Укомплектованные устройства с разъемами для быстрого подключения

#### Соединение с кабельной трассой

Используя соответствующие кронштейны колонны можно соединить с кабельными лотками листового и лестничного типов.

#### Монтаж в профильной рейке

На каждой стороне электроустановочной колонны имеется профильная рейка. Благодаря профильной рейке возможен простой монтаж различных устройств и, как следствие, простая установка электроустановочной колонны в любом помещении. Профильная рейка обеспечивает монтаж

- Монитора
- Клавиатуры
- Контрольно-измерительных приборов
- Гибких и жестких труб для подачи сжатого воздуха или газа



**Система Modul 45®**  
**Телекоммуникационные решения**



## Помощь при монтаже электроустановочных изделий EGS

<b>Розетки системы Modul 45 различных стандартов</b>	100
<b>Помощь при монтаже розеток Modul 45</b>	101
<b>Что такое Modul 45connect?</b>	102
<b>Помощь при монтаже розеток Modul 45connect</b>	104
<b>Помощь при монтаже компьютерной розетки Modul 45</b>	108

## Серия Modul 45®



### Универсальное решение

#### Простота по-новому

Каждое здание при выполнении электромонтажных работ требует индивидуального решения. С серией Modul 45 от ОБО Беттерманн можно всегда подобрать функциональное и эстетически привлекательное решение. Система Modul 45 универсальна в использовании: её можно применять в кабельных коробах, при прокладке кабеля под полом, в электромонтажных колоннах, а также для скрытого монтажа и монтажа в полых стенах. С помощью адаптеров и монтажных коробок устройства Modul 45 можно использовать также в системах кабельных коробов LFS с 80 мм крышкой. В сочетании с каналами и рамками для монтажа электроустановочных изделий образуется система, в которой подобрано все самое лучшее и при этом её можно модернизировать в любой момент без особых усилий. Выключатели, розетки и устройства для передачи данных просто защелкиваются в нужном месте. Еще никогда электромонтаж не был таким быстрым и простым.

### Основные преимущества серии Modul 45:

- Модульная конструкция
- Простое проектирование
- Удобный монтаж
- Высокая эффективность благодаря экономии времени и затрат
- Широкие возможности применения
- Экономия пространства
- Комбинируемость
- Простая адаптация к любым условиям монтажа
- Привлекательный дизайн



## Ваши преимущества при использовании системы Modul 45®



### Быстрый и выгодный монтаж

#### Экономия времени

Серия Modul 45 позволяет Вам сэкономить время на любом этапе проекта. Благодаря единым размерам и разнообразию аксессуаров система универсальна в применении в любой области. Это ускоряет проектирование, что является решающим преимуществом в условиях текущей конкуренции, если требуется быстро найти оптимальное решение. Кроме того, серия позволяет существенно снижать Ваши затраты на хранение и логистику. Вы получаете готовое решение от одного производителя. Практичное крепление гарантирует оптимальный и быстрый монтаж.

#### Система Plug & Play

Розетки серии Modul 45connect обеспечивают простое и надежное подключение электрооборудования. Адаптер GST 18i просто крепится к розетке и гарантирует быстрое подключение с помощью кабеля VL. При этом Вы не тратите время на снятие изоляции, соединение розеток проводами и разгрузку кабеля от натяжения - шаги, необходимые при стандартном варианте монтажа.

#### Практичность в каждой детали

Наряду с функциональностью и дизайном время монтажа является важной характеристикой качества продукта. Система Modul 45 упрощает монтаж и таким образом сокращает время монтажа. Затраты на установку, демонтаж и замену устройств по сравнению с предыдущими системами существенно ниже. Решающее преимущество системы: выключатель, розетка и другие компоненты одним движением фиксируются в монтажной коробке, что обеспечивает эстетичный и практичный монтаж.



## Розетки различных национальных стандартов системы Modul 45



### Датский стандарт

Для штекера типа C (Евро) и К:

- Дания



### Розетка со стержнем заземления

Для штекера типа C (Евро) и E:

- Бельгия
- Франция
- Монако
- Польша
- Словакия
- Чехия



### Швейцарский стандарт

Для штекера типа C (Евро) и J:

- Лихтенштейн
- Швейцария



### Британский стандарт

Для штекера типа G:

- Великобритания
- Ирландия
- Мальта



### Розетка с заземляющим контактом

Для штекера типа C (Евро) и F:

- Албания
- Андорра
- Босния и Герцеговина
- Болгария
- Германия
- Эстония
- Финляндия
- Греция
- Исландия
- Италия
- Хорватия
- Латвия
- Литва
- Люксембург
- Македония
- Молдавия
- Черногория
- Нидерланды
- Норвегия
- Австрия
- Португалия
- Румыния
- Россия
- Швеция
- Сербия
- Словения
- Испания

- Турция
- Украина
- Венгрия

### Бесперебойное электроснабжение

Для разделения электрических цепей на производственных объектах розетки доступны в трех цветовых исполнениях: оранжевом, зеленом и красном. Таким образом, например, при установке лабораторного оборудования соблюдаются все требования DIN VDE 100, часть 710.



## Монтаж розеток серии Modul 45®



### Подключение устройства

Подключение розетки осуществляется с помощью автоматических безвинтовых клемм, предусмотренных для жестких проводов с поперечным сечением 1,5 - 2,5 мм<sup>2</sup>. Гибкие концы многожильных кабелей должны быть оборудованы кабельными наконечниками.



### Использование фиксатора для разгрузки кабеля от натяжения

Фиксаторы для разгрузки кабеля от натяжения крепятся в пазах на торцевой стороне. Согласно стандартам, разгрузка кабеля от натяжения требуется для проводов диаметром до 10 мм.



### Использование розеток с кодом

Кодируемые розетки используются для отделения специальных цепей тока. Розетки имеют дополнительную механическую кодировку, предотвращающую вставку обычных штекеров.



### Использование кодировочного ключа

Применение кодировочного ключа позволяет установить в розетку с кодом любой штекер. Кодировочный ключ устанавливается непосредственно на штекер.



## Что такое серия Modul 45connect®?

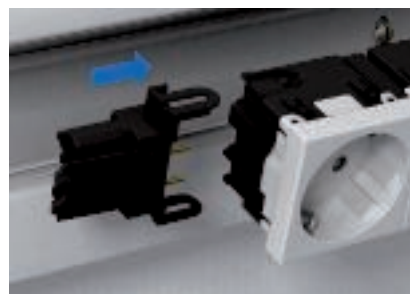
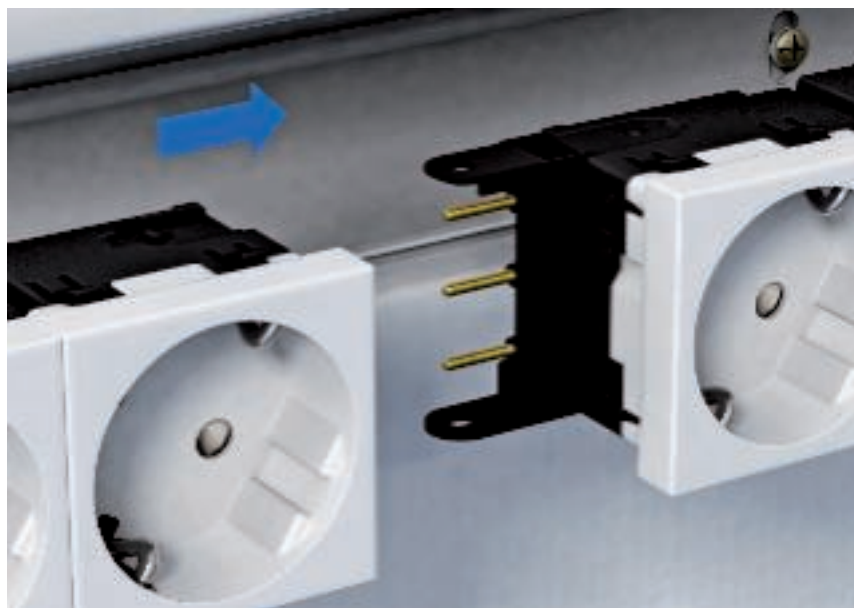

### Быстрый монтаж

Время, затрачиваемое на монтаж, играет особую роль. Сейчас это приобретает все большее значение. Этот показатель является одним из основных критериев при выборе оборудования. Новая серия розеток Modul 45connect от ОБО Беттерманн предлагает новые возможности для подключения электрооборудования, оптимальные с точки зрения функциональности, скорости и надежности.

### Соединительный адаптер

Все соединительные адаптеры для системы Modul 45connect оснащены штекерной системой GST 18i и обеспечивают стандартное подключение и дальнейшую передачу электропитания с помощью специальных удлинителей VL. Для визуального разделения контуров все соединительные адаптеры и удлинители VL доступны в двух цветах: черном и белом.

### Новая концепция розеток

Розетки Modul 45connect отличаются не только более простой установкой, но и более низкими затратами на монтаж. Помимо этого, серия предоставляет все преимущества системы Modul 45. Для соблюдения национальных стандартов предусмотрены двойные и тройные розетки с заземляющим контактом. Помимо стандартного, фиксированного соединения с кабелем поперечным сечением до 2,5 мм<sup>2</sup> новое расположение штекерных разъемов обеспечивает простое подключение соединительных адаптеров. Для соблюдения национальных стандартов предусмотрены двойные и тройные розетки 33° с заземляющим контактом.

### Соединительный адаптер

Соединительный адаптер Modul 45connect предоставляет дополнительные возможности для подключения электрооборудования. С его помощью можно составлять разнообразные комбинации многопостовых розеток (до 6 подключений).



## Какие преимущества дает система Modul 45connect®?

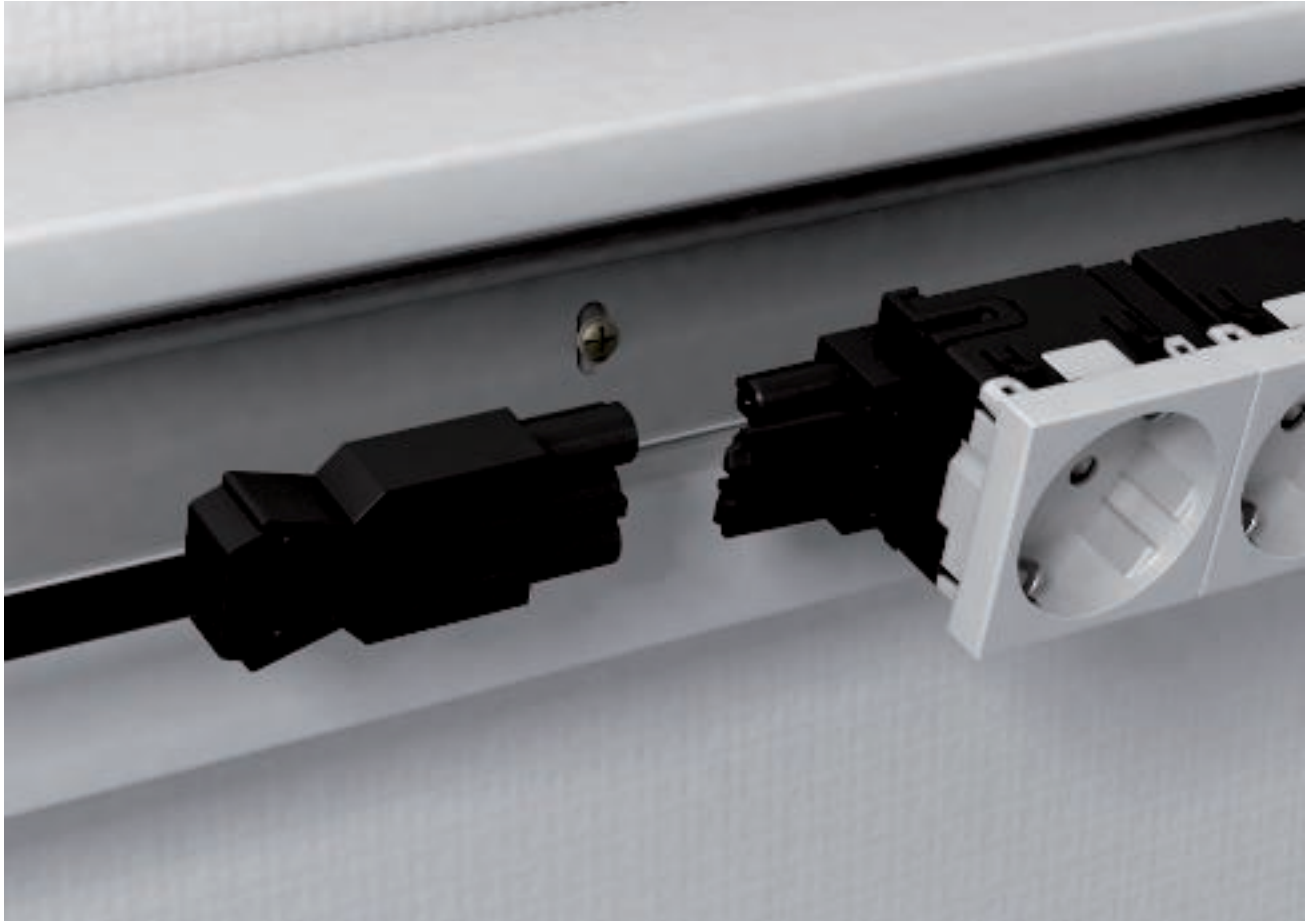

### **Быстрая установка**

Розетки Modul 45connect в сочетании с соединительными адаптерами значительно сокращают время монтажа в сравнении с предыдущими вариантами монтажа розеток. Длительные операции, такие как снятие изоляции, подключение к проводке и разгрузка кабеля от натяжения, которые должны выполняться при обычном монтаже, полностью исчезают. Подключение розетки можно выполнить без инструмента с помощью простых действий.

### **Защита от прикосновения входит в комплект**

Если при установке используется розетка с соединительным адаптером или соединителем, можно отказаться от использования дополнительного защитного корпуса. Modul 45connect гарантирует полную защиту от прикосновений согласно требованиям VDE.

### **Больше безопасности**

При использовании адаптеров невозможно перепутать стороны подключения. На каждой розетке на одной стороне расположены гнезда, а на другой штекерные разъемы, к которым можно подключить только соответствующие адаптеры. Это исключает возможность повреждений и неправильного подключения.

### **Гибкость и практичность**

Для переустановки розеток достаточно просто ослабить соединители, и систему можно легко адаптировать к новым условиям.



## Монтаж розеток Modul 45connect®



**Традиционное подключение розетки**  
Электрическое подключение выполняется через автоматические клеммы, которые предназначены для жестких проводов сечением 1,5 - 2,5 мм<sup>2</sup>. Гибкие провода должны быть оснащены кабельными наконечниками.



**Использование фиксатора для разгрузки кабеля от натяжения**  
Фиксатор для разгрузки кабеля от натяжения крепится в пазах на торцевой стороне. Провода диаметром до 10 мм по стандарту должны быть разгружены от натяжения.



**Подключение розетки с соединительным адаптером**  
Розетки имеют 2 стороны подключения, которые обозначаются как штекерная часть и гнездовая часть. С помощью механической кодировки ограничиваются возможности подключения адаптера любого типа к одной стороне - неверное подключение розетки исключается из-за наличия кодировки.



**Кодировка штекерных соединений**  
Перед монтажом штекерного адаптера необходимо проверить соответствие кода на розетке. На каждой розетке расположены штекерные соединения.

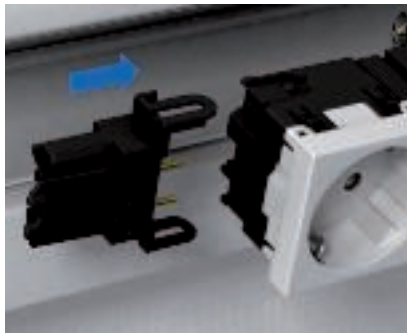

**Соединительный адаптер, прямой, штекерная часть**  
Соединительный адаптер (штекерная часть) необходимо вставить в штекерный разъем розетки и защелкнуть.



**Соединительный адаптер розетки**  
Соединительный адаптер необходимо вставить в гнездо первой розетки и защелкнуть. После удаления защитного колпачка можно вставить следующую розетку и зафиксировать её.  
Примечание: допустимы комбинации розеток максимум с двумя соединительными адаптерами.



**Кодировка стороны подключения гнезда**  
Перед монтажом гнездового адаптера необходимо проверить соответствие кода на розетке. На одной стороне каждой розетки расположены гнездовые соединения.

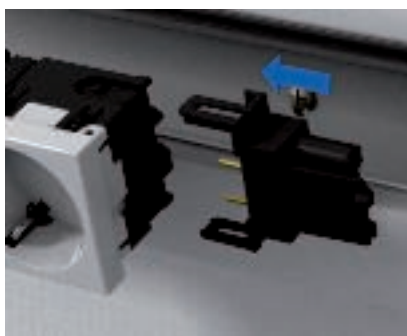

**Соединительный адаптер, прямой, гнездовая часть**  
Гнездовой соединительный адаптер устанавливается на розетку простым защелкиванием.



**Монтаж электроустановочных изделий в кабельный короб Rapid 80 или в стойку ISS**  
Монтаж электроустановочных изделий в кабельные короба Rapid 80 и в электроустановочные колонны ISS выполняется с помощью монтажной рамки 71MT2 45 или 71MT3 45.







#### **Соединительный адаптер GST18**

Благодаря соединительному адаптеру VB-G GST18i возможно последовательное подключение розеток в кабельных коробах Rapid 80 и в электромонтажных колоннах ISS.



## Универсальный корпус компьютерной розетки серии Modul 45®



### Универсальный корпус компьютерной розетки

Для установки телекоммуникационных модулей ОБО Беттерманн предлагает два универсальных корпуса компьютерных розеток: с прямым и наклонным подключением. Для обоих типов корпусов предусмотрены крепления на четырех сторонах, поэтому они могут устанавливаться в кабельном коробе для настенного монтажа или в электромонтажной колонне. Выводы расположены горизонтально, рядом друг с другом. При этом кабель подключается без каких-либо усилий.

### Безопасность

Встроенные шторки защищают неиспользуемые модули от загрязнений. При эксплуатации и шторки открываются и автоматически закрываются после удаления подключенного кабеля.

### Поле для маркировки

Для обоих типов корпусов предусмотрено поле для маркировки с прозрачной крышкой. Ширина поля составляет 12 мм.

### Гибкое использование

Корпус компьютерной розетки состоит из двух частей, которые скомбинированы в один номер для заказа. Базовый корпус выполняет функцию крепления в системном отверстии 45x45 мм, в то время как специальная монтажная пластина предназначена для установки соответствующих модулей RJ-45. В каждый корпус компьютерной розетки может быть установлено максимум до двух модулей RJ-45. Оба варианта исполнения универсального корпуса (прямой и наклонный) системы передачи данных подходят для самых распространенных типов модулей.



## Телекоммуникационные модули различных производителей

Производитель	Телекоммуникационный модуль	Корпус компьютерной розетки
3M	Volition K6	Тип С (без пылезащитных шторок)
3M	Volition Cat.6A	Тип С (без пылезащитных шторок)
AMP/Тусо	Серия SL 110Connect (без пылезащитных шторок)	Тип А
AMP/Тусо	Серия SL Toolless (без пылезащитных шторок)	Тип А
Avaya/Systemax	Серия М	Тип F
Brand-Rex	Модули с обозначением в конце артикульного номера ...JAKS000CR	Тип А
Brand-Rex	Модули с обозначением в конце артикульного номера ...JAKU002	Тип А
BTR Netcom	Модули Cat 6A (конструкция Keystone)	Тип С
BTR Netcom	UTP Modul (конструкция Keystone)	Тип С
BTR Netcom	Модуль Cat 6A (конструкция Modul)	Тип В
BTR Netcom	E-DAT Modul (конструкция Modul)	Тип В
BTR Netcom	UAE Modul (конструкция Modul)	Тип В
CobiNet	CobiDat KS	Тип С
Corning	Модули с креплением Keystone	Тип С
Кабели Dätwyler	Модуль MS	Тип В
Кабели Dätwyler	Модуль MS-N	Тип В
Кабели Dätwyler	KS-T и KS-TS Modul	Тип С
Кабели Dätwyler	Модуль MS-K	Тип С
Кабели Dätwyler	Модуль KU-T	Тип С
EKU	Модуль E-Stone	Тип С
Harting	Prelink RJ45 Keystone Cat.6A	Тип С
Harting	Fixlink RJ45 Keystone Cat.6A	Тип С
Komos	Модуль KDM 500	Тип С
Leoni Kerpen	VarioKeystone, разъем Cat.6A	Тип В
Leoni Kerpen	MegaLine Connect100, разъем Cat.6A и 8C7A	Тип В
Leoni Kerpen	MegaLine Connect45, разъем Keystone	Тип С
Leoni Kerpen	MegaLine Connect45, ELine	Тип EP
Lexcom/Schneider	LexCom 125	Тип LE
Lexcom/Schneider	LexCom 250	Тип LE
Lexcom/Schneider	LexCom 500	Тип LE
Nexans	LANmark RJ45 с голубым адаптером	Тип А
Nexans	LANmark GG45 с металлическим зажимом	Тип А
ОБО Беттерманн	Модуль ASM-C6A	Тип С
ОБО Беттерманн	Модуль ASM-C6A G	Тип С
ОБО Беттерманн	Модуль ASM-C5	Тип RM
ОБО Беттерманн	Модуль ASM-C5 G	Тип RM
ОБО Беттерманн	Модуль ASM-C6	Тип RM
ОБО Беттерманн	Модуль ASM-C6 G	Тип RM
Panduit	Mini-Com	Тип PA
R&M	Модуль Cat.6A с креплением Keystone	Тип С
R&M	Модули Cat.5 и Cat.6 без суппорта	Тип RM
Rutenbeck	Модуль UM	Тип С
Rutenbeck	Модуль Umflex	Тип С
SETEC	Модуль UKJ	Тип С
SETEC	Модуль XKJ	Тип С
Telegärtner	Модуль AMJ	Тип С
Telegärtner	Модуль UMJ	Тип С



## Монтаж телекоммуникационных модулей Cat 5e и Cat 6

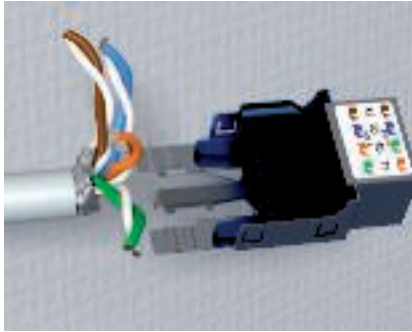

### Подключение модуля – подготовка кабелей

Удалить внешнюю оплетку кабеля и, при необходимости, экранирующую оплетку на длину 50 мм.

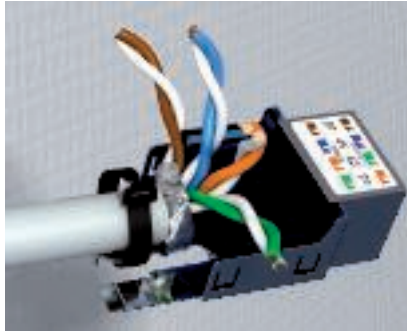

### Разгрузка кабеля от натяжения

Установить кабель в место для крепления и зафиксировать любой кабельной стяжкой. При прокладке экранированного кабеля необходимо обратить внимание на то, чтобы оплетка была соединена с экраном модуля.

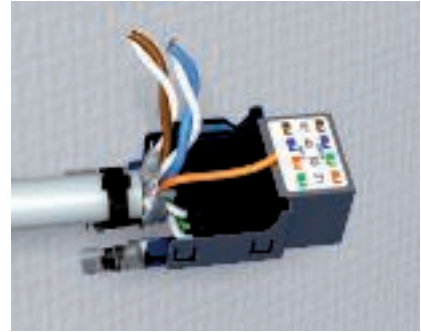

### Подключение кабеля по маркировке

Кабельные жилы необходимо расположить согласно схеме и закрепить в клеммах модуля.

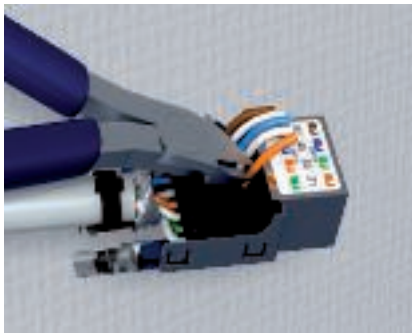

### Подключение модуля - укорачивание длины кабеля

Лишний кабель можно отрезать кусачками.

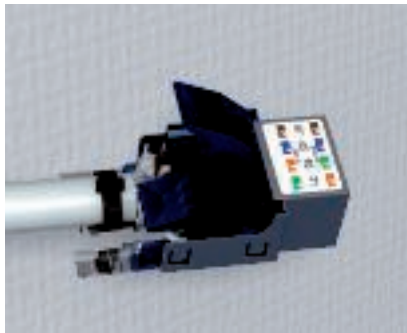

### Укладка кабеля

Установить и защелкнуть контактные крышки на модуле. При экранированном исполнении необходимо дополнительно установить экранирующий корпус.

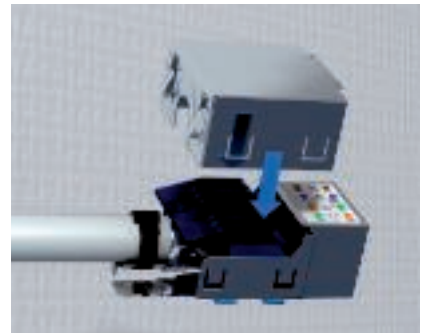

### Установка экранирующего корпуса

Защитный экранирующий корпус устанавливается сверху на модуль и защелкивается. Защитный экранирующий корпус используется только в экранированных модулях.



### Монтаж модулей в корпус компьютерной розетки

Готовый модуль RJ-45 устанавливается в корпус компьютерной розетки с обратной стороны. Для этого необходимо установить модуль и защелкнуть его.



### Монтаж корпуса компьютерной розетки в кабельную систему

Корпус компьютерной розетки нужно просто защелкнуть в системное отверстие 45 мм. Растровое крепление подходит как для горизонтальной, так и вертикальной установки.



## Монтаж телекоммуникационных модулей Cat 6A



### Подготовка кабеля

Удалить с телекоммуникационного кабеля внешнюю оплетку и, при необходимости, экранирующий слой длиной 50 мм.



### Разгрузка кабеля от натяжения

Уложить кабель в корпус и вставить в крепление. Затем нужно зафиксировать кабель с помощью кабельной стяжки. При использовании экранированного кабеля необходимо обратить внимание на то, чтобы экранирующая оплетка была соединена с экраном модуля.

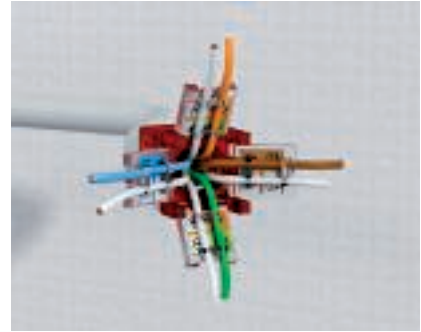

### Расположение проводов

Отдельные жилы необходимо разложить согласно таблице подключений, а затем установить в фиксирующие клеммы.

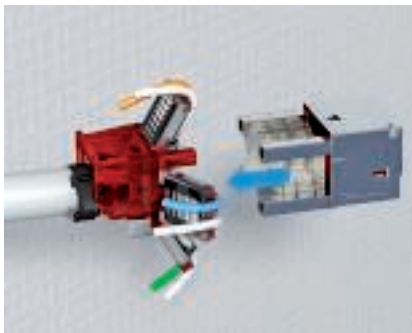

### Сборка модуля

Необходимо собрать вместе корпус с кабелем и корпус модуля и защелкнуть. При этом метка на обеих деталях служит для правильного ориентирования.

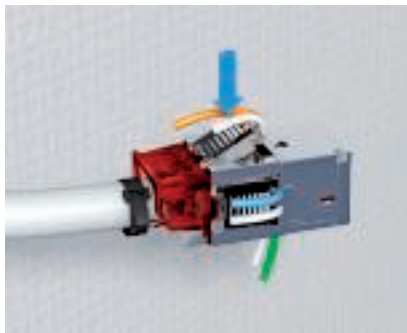

### Укладка кабеля

Необходимо установить контактные крышки на корпус и защелкнуть их. Лишняя длина кабеля удаляется с помощью дополнительных зажимов.



### Установка крепежной рамки

Необходимо установить крепежную рамку Keystone спереди на модуль и защелкнуть её.

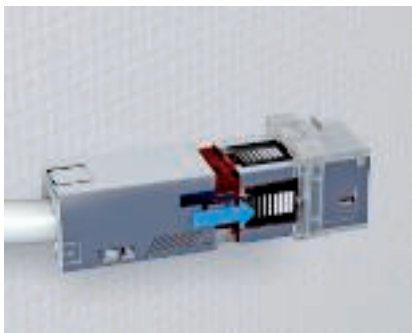

### Фиксация экранирующего корпуса

Корпус экрана устанавливается на модуль сзади и защелкивается. Корпус экрана используется только для экранированных модулей RJ-45.



### Монтаж модулей в корпус компьютерной розетки

Вставить готовый телекоммуникационный модуль сзади в корпус компьютерной розетки типа С и защелкнуть в нем.







### Монтаж корпуса компьютерной розетки в кабельную систему

Корпус компьютерной розетки нужно просто защелкнуть в системное отверстие 45 мм. Растровое крепление подходит как для горизонтальной, так и вертикальной установки.



## Стандарты

	КЕМА-КЕУР, Нидерланды
	Underwriters Laboratories Inc., США и Канада
	Союз электротехники, электроники и информационной техники, Германия
	Южно-Африканское бюро стандартов

# Материалы - пластик

## ABS/ASA — акрилнитрил-бутадиен-стирол

Термостойкость:

длительно до 70°C, кратковременно до 85°C,  
а также примерно до -40°C\*

**Устойчивость к следующим веществам:**

Муравьиная кислота, лимонная кислота, молочная кислота.

**Условная устойчивость к следующим веществам:**

Соляная кислота, серная кислота.

**Неустойчивость к следующим веществам:**

Ацетон, бензин, бензол, растворители для красок и лаков,  
масляная кислота, хлор, уксусная кислота, азотная кислота.

**Опасность появления трещин вследствие внутренних напряжений**

Относительно высокий, как у полистирола.

## GUM — Резина

## POM — Полиацетал (полиоксиметилен, полиформальдегид)

Термостойкость:

постоянно до 100°C, кратковременно примерно до 130°C,  
а также до ниже минус 40°C\*.

**Устойчивость к следующим веществам:**

Ацетон, эфир, бензин, слабая уксусная кислота, бензол,  
разогретое масло, масла и жиры, толуол.

**Неустойчивость к следующим веществам:**

Метиленхлорид, трихлорэтилен, соляная кислота, азотная кислота,  
серная кислота.

**Опасность появления трещин вследствие внутренних напряжений**

Незначительная

## PA — полиамид

Термостойкость:

длительно: до 90°C, кратковременно: от -40°C\* до 130°C.  
Хим. устойчивость как у полиэтилена.

**Устойчивость к следующим веществам:**

Бензин, бензол, дизельное топливо, ацетон, растворители для  
красок и лаков, масла и жиры.

**Неустойчивость к следующим веществам:**

Хлорная известь, большинство кислот, хлор.

**Опасность появления трещин вследствие внутренних напряжений**

В состоянии влажности воздуха незначительно, только при  
некоторых водянистых растворах солей.

При сильно высохших деталях (высокая температура и очень  
низкая влажность воздуха) высокая подверженность воздействию  
горючего и различных растворителей.

## PA/GF — полиамид со стекловолоконным усилением

Термостойкость:

длительно: до 100 - 110°C, кратковременно: от -40°C\* до 160°C.

**Устойчивость к следующим веществам:**

Бензин, бензол, дизельное топливо, ацетон, растворители для  
красок и лаков, масла и жиры.

Незначительная подверженность образованию трещин вследствие  
внутренних напряжений.

**Неустойчивость к следующим веществам:**

Хлорная известь, большинство кислот, хлор.

**Опасность появления трещин вследствие внутренних напряжений**

В состоянии влажности воздуха незначительная, только при  
некоторых водянистых растворах солей.

При сильно высохших деталях (высокая температура и очень  
низкая влажность воздуха) высокая подверженность воздействию  
горючего и различных растворителей.

## PC — поликарбонат

Термостойкость: длительно примерно до 110°C (в воде 60°C),  
кратковременно до 125°C, а также ниже 35°C.

**Устойчивость к следующим веществам:**

Бензин, терпентин, большинство слабых кислот.

**Неустойчивость к следующим веществам:**

Ацетон, бензол, хлор, метиленхлорид, большинство  
концентрированных кислот.

**Опасность появления трещин вследствие внутренних напряжений**

Относительно небольшая; средами образования трещин из-за  
внутренних напряжений, являются бензин, ароматические  
углеводороды, метанол, бутанол, ацетон, терпентин.



## PC/ABS — Поликарбонат/акрилнитрил-бутадиен-стирол

Термостойкость:  
-30° С до + 90° С, кратковременно до 105° С, температура плавления при 200° С, термическое разложение при 300° С. Начиная с толщины материала 1,5 мм, достигается UL94 V-0. Начиная с толщины материала 1 мм, достигается температура нити накаливания 960 °С согласно IEC 60695-2-12.

### Устойчивость к следующим веществам:

Минеральные кислоты, органические кислоты и водные солевые растворы

### Условная устойчивость к следующим веществам:

Щелочи, хлоруглеводороды, ароматические соединения и (в составных частях) ряд жиров и масел.

## PE — Полиэтилен

Термостойкость:  
твердые сорта: длительно до 90°С, кратковременно до 105°С.  
мягкие сорта: длительно до 80°С, кратковременно от -40°С\* до 100°С.

### Устойчивость к следующим веществам:

Щёлочи и неорганические кислоты.

### Условная устойчивость к следующим веществам:

Ацетон, органические кислоты, бензин, бензол, дизельное топливо, большинство масел.

### Неустойчивость к следующим веществам:

Хлор, углеводороды, окислительные кислоты

### Опасность появления трещин вследствие внутренних напряжений

Относительно высокая.

Трещины вследствие внутренних напряжений могут быть устранены, помимо прочего, с помощью ацетона, различных спиртов, муравьиной кислоты, этанола, бензина, бензола, масляной кислоты, уксусной кислоты, формальдегида, различных масел, керосина, пропанола, азотной кислоты, соляной кислоты, серной кислоты, мыльных растворов, терпентина, трихлорэтилена, лимонной кислоты.

## PPO — полифениленоксид

Термостойкость:  
от -30°С до +85°С

### Неустойчивость к следующим веществам:

Масла, жиры, смазочные и топливные материалы

## PP — полипропилен

Термостойкость:  
длительно: до 90°С, кратковременно: от -30°С\* до 110°С.  
Хим. устойчивость как у полиэтилена.

### Устойчивость к следующим веществам:

Щелочи и неорганические кислоты

### Условная устойчивость к следующим веществам:

Ацетон, органические кислоты, бензин, бензол, дизельное топливо, большинство масел

### Неустойчивость к следующим веществам:

Хлор, углеводороды, окислительные кислоты

### Опасность появления трещин вследствие внутренних напряжений

Незначительно, только у некоторых кислот, как например, хромовая кислота, плавиковая и соляная кислоты, а также угарного газа.

## PS — полистирол

Термостойкость:

По причине относительно сильной подверженности химическим воздействиям не рекомендуется использовать при температурах выше обычной температуры воздуха в помещении, т.е. ок. 25°С. Морозостойкость: примерно до минус 40°С\*.

### Устойчивость к следующим веществам:

Щёлочи, большинство кислот, спирт.

### Условная устойчивость к следующим веществам:

Масла и жиры.

### Неустойчивость к следующим веществам:

Масляная кислота, конц. азотная кислота, конц. уксусная кислота, ацетон, эфир, бензин и бензол, растворители для красок и лаков, хлор, дизельное топливо.

### Опасность появления трещин вследствие внутренних напряжений

Относительно высокая.

Трещины вследствие внутренних напряжений могут быть вызваны помимо прочего действием ацетона, эфира, бензина, циклогексана, гептана, метанола, пропанола, а также размягчителей для некоторых кабельных ПВХ-смесей.

## PVC — поливинилхлорид

Термостойкость:

длительно: до 65°С, кратковременно: от -30°С\* до 75°С.

### Устойчивость к следующим веществам:

Слабые кислоты, щёлочи, масла и жиры, бензин.

### Неустойчивость к следующим веществам:

Сильные кислоты, бензол, ацетон, йод, толуол, трихлорэтилен.

### Опасность появления трещин вследствие внутренних напряжений

Незначительно, только у некоторых растворителей, таких как бензол и ацетон.

\*Значения со знаком минус действительны только для деталей в спокойном состоянии без сильной ударной нагрузки.

Пластмассы, устойчивой к воздействию любых химических соединений, не существует. Перечисленные материалы представляют лишь небольшой перечень материалов. Учтите, что при одновременном воздействии химических соединений и высоких температур детали из пластмассы особенно подвержены разрушению. При определенных обстоятельствах могут образоваться трещины из-за внутренних напряжений. При возникновении сомнений мы просим Вас связаться с нами или запросить подробную таблицу по устойчивости пластиков. Образование трещин из-за внутренних напряжений: трещины могут образоваться, если детали из пластмассы, находящиеся под напряжением при растяжении, в то же время будут подвержены воздействию химических факторов. Особенно подвержены такому комплексному воздействию детали из полистирола и полиэтилена. Трещины из-за напряжения могут быть вызваны даже химикатами, к которым соответствующая пластмасса в ненапряжённом состоянии сама по себе обладает устойчивостью. Типичные примеры деталей, находящихся под действием напряжения при растяжении: скобы для крепления, промежуточные части кабельных соединений, ленточные хомуты.





## Материалы - металл

**Alu** — **Алюминий**

**VA (1.4301)** — **Нержавеющая сталь 1.4301 (304)**

**VA (1.4310)** — **Нержавеющая сталь 1.4310 (301)**

**St** — **Сталь**



# Европейская классификация

## Классификация по EN 50085-1

		Кабельный короб WDK	Кабельный короб WDKH	Кабельный короб LKM	Плитушный короб SKL	Распределительный короб Dahl Kanal	Распределительный короб VKH	Кабельный короб Rapid 45-2 из ПВХ	Кабельный короб Rapid 45-2 из алюминия	Кабельный короб Rapid 80 из ПВХ	Кабельный короб Rapid 80 PC/ABS	Кабельный короб Rapid 80 из стали	Кабельный короб Rapid 80 из алюминия	Электромонтажные колонны ISS
6.1	По материалу	*2	*2	*2	*2	*2	*2	*2	*2	*2	*2	*2	*2	*2
6.2	В зависимости от ударной прочности для монтажа и применения			*1										
6.2.1	Системы кабельных каналов (ударная нагрузка 0,5 Дж)	x	x	*1										
6.2.2	Системы кабельных каналов (ударная нагрузка 1 Дж)			*1										
6.2.3	Системы кабельных каналов (ударная нагрузка 2 Дж)			*1	x									
6.2.4	Системы кабельных каналов (ударная нагрузка 5 Дж)			*1					x					
6.2.5	Системы кабельных каналов (ударная нагрузка 20 Дж)			*1								x	x	x
6.3	По температуре, как указано в таблицах 1, 2 и 3													
	Таблица 1: минимальные температуры хранения и транспортировки ± 2 °C													
	-45													
	-25			x								x	x	x
	-15				x					x				
	-5	x	x			x	x							
	Таблица 2: минимальные температуры для монтажа и эксплуатации ± 2 °C													
	-25			x								x	x	x
	-15									x				
	-5	x	x		x									
	+5													
	+15					x	x							
	Таблица 3: максимальные температуры эксплуатации ± 2 °C													
	+60	x	x		x	x	x			x		x	x	x
	+90													
	+105													
	+120													
6.4	По сопротивлению к воспламенению													
6.4.1	Системы кабельных коробов, не препятствующие распространению огня.	x	x			x	x			x				
6.4.2	Системы кабельных коробов, препятствующие распространению огня.			x	x							x	x	x

x подходящая классификация, \*1 в проверке, \*2 на рассмотрении



# Европейская классификация

## Классификация по стандарту EN 50085-1

		Кабельный короб WDK	Кабельный короб WDKH	Кабельный короб LKM	Плитушный короб SKL	Распределительный короб Dahl Kanal	Распределительный короб VKH	Кабельный короб Rapid 45-2 из ПВХ	Кабельный короб Rapid 45-2 из алюминия	Кабельный короб Rapid 80 из ПВХ	Кабельный короб Rapid 80 PC/ABS	Кабельный короб Rapid 80 из стали	Кабельный короб Rapid 80 из алюминия	Электромонтажные колонны ISS
6.5	По электрической проводимости													
6.5.1	Система кабельных коробов с электрической проводимостью			x								x	x	x
6.5.2	Система кабельных коробов без электрической проводимости	x	x		x	x	x			x				
6.6	По электрическим изоляционным свойствам													
6.6.1	Система кабельных коробов без электрических изоляционных свойств			x								x	x	x
6.6.2	Система кабельных коробов с электрическими изоляционными свойствами	x	x		x	x	x			x				
6.7	По видам защиты корпуса или оболочки согласно EN 60529:1991													
6.7.1	По защите от проникновения твердых инородных веществ	IP 20	IP 20	IP 30	IP 41			IP 40	IP 40	IP 30	IP 30	IP 30	IP 30	IP 30
6.7.2	По защите от проникновения влаги													
6.7.3	По защите от прикосновения с опасными деталями													
6.8	Согласно защите от коррозионных и загрязняющих субстанций	-	-	-	-	-	-	-	-	-	-	-	-	-
6.9	В зависимости от типа крепления крышки к коробу													
6.9.1	Крышку системы кабельных коробов возможно открыть без инструмента	x	x	x		x	x							
6.9.2	Крышку системы кабельных коробов следует открывать только с помощью инструмента									x		x	x	
6.10	По электрическому защитному разделению													
6.10.1	Системы кабельных коробов без внутреннего защитного разделительного элемента			x		x	x					x	x	
6.10.2	Системы кабельных коробов с внутренним защитным разделительным элементом	x	x		x					x	x			

x подходящая классификация, \*2 при консультации



# Европейская классификация

## Классификация по EN 50085-2-1

		Кабельный короб WDK	Кабельный короб WDKH	Кабельный короб LKM	Плинтусный короб SKL	Распределительный короб Dahl Kanal	Распределительный короб VKN	Кабельный короб Rapid 45-2 из ПВХ	Кабельный короб Rapid 45-2 из алюминия	Кабельный короб Rapid 80 из ПВХ	Кабельный короб Rapid 80 PC/ABS	Кабельный короб Rapid 80 из стали	Кабельный короб Rapid 80 из алюминия	Электромонтажные колонны ISS
6.101.3	Наружный и скрытый монтаж кабельного короба на стене или на потолке													
6.101.3.1	Наружный и скрытый монтаж кабельного короба на стене или на потолке	x	x	x						x		x	x	
6.101.3.2	Наружный и скрытый монтаж кабельного короба на потолке	x	x	x				x	x	x	x	x	x	
6.101.3.3	Кабельный короб на стене и поддерживается полом.				x									
6.101.3.4	Кабельный короб на стене и поддерживается горизонтальной поверхностью, но не полом													
6.101.4	Система кабельных коробов, установленная на расстоянии от стены или потолка с помощью крепежных деталей									x		x	x	
6 102	Согласно защите от проникновения воды к изолированным проводам и проводящими напряжением деталями в случае использования мини-каналов и мокрой уборки пола.													
6.102.1	Нет сведений													
6.102.2	Полностью опираться на инструкцию производителя, которая ограничивает положение встраивания системы кабельных коробов.													
6.102.3	Необходимо следовать инструкции производителя, которая допускает любую установку системы кабельных коробов, однако ограничивает положение изолированных проводов и проводящих напряжением деталей в системе кабельных коробов.													
6.102.4	Необходимо следовать инструкции производителя, которая допускает любую установку системы кабельных коробов, однако допускает положение изолированных проводов и проводящих напряжением деталей.													
6 103	По типу													
6.103.1	Тип 1 Система кабельных коробов для монтажа электрических сетей				x									
6.103.2	Тип 2 Система кабельных коробов для монтажа электрических сетей (для прокладки)	x	x	x										
6.103.3	Тип 3 Система кабельных коробов для монтажа электрических сетей (для монтажа электроустановочных механизмов)					x	x			x		x	x	

x подходящая классификация





# Химическая стойкость твердого ПВХ

A = устойчив  
B = в среднем устойчив  
C = не устойчив

A = устойчив  
B = в среднем устойчив  
C = не устойчив

Среда	Темп. °C	Устойчи- вость
1,3-бутадиен	20	A
1,3-бензолдисульфокислота	20	A
2,4-хлорбензоилхлорид	20	A
2-аминокислота-2,2-дифенилуксусная кислота	20	A
4-хлор-2-нитроанилин	20	C
4-хлористый бензальдегид-2-сульфокислота	20	A
5-аминокислота-2-оксибензойная кислота	20	A
N, N-диэтиламин	20	C
Абиетиновая кислота	20	A
Адипиновая кислота	20	A
Адипиновая кислота	60	B
Азотная кислота 25%	20	A
Азотная кислота 25%	60	B
Азотная кислота 50%	20	A
Азотная кислота 50%	50	B
Азотная кислота 95%	20	C
Азотная кислота до 50%	50	A
Азотная кислота до 98%	20	C
Ализарин 100%	20	A
Алканосульфо-кислоты	50	A
Алкогольные напитки	< 40	A
Аллиловый спирт 100%	20	B
Аллиловый спирт 100%	60	C
Аллилхлорид	20	C
Амиловый спирт	60	A
Аминобензол (p-)	20	A
Аминобензолсульфо-кислота (m-, o-, p-)	20	A
Аминосалициловая кислота	20	A
(парааминосалициловая кислота)		
Аммиак (пар любой концентрации)	40	A
Аммиак (пар любой концентрации)	60	B
Аммиак без содержания воды, жидкий	< 60	B
Анилин 100%	20	A
Аскорбиновая кислота	20	A
Аспарагиновая кислота	20	A
Ацетальдегид 100%	20	C
Ацетальдегид 40%	20	A
Ацетальдегид 40%	40	B
Ацетальдегид, с уксусной кислотой 90:10	20	B
Ацетанилид 100%	20	A
Ацетаты (ацетат аммония, натрия и др.)	50	A
Ацетилацетон (2,4-пентадиеновая кислота)	20	C
Ацетилен 100%	20	B
Ацетилсалициловая кислота	20	A
Ацетон	20	C
Ацетофенон (метилфенилкетон)	20	C
Белильный щёлк, 12% активный хлор	40	A
Белильный щёлк, 12% активный хлор	60	B
Бензилхлорид	20	C
Бензин, без запаха	60	A
Бензин, бензолсодержащий	20	C
Бензоилбензойная кислота	20	A
Бензойная кислота	40	A
Бензойный ангидрид	30	A
Бензол	20	C
Бензолсульфо-кислота	60	A
Бензотрифторид	20	C
Бензотрихлорид	20	C
Бензофенон 100%	20	C
Бораты (NA-)	20	A
Борная кислота	20	A
Бром, газообразный, сухой	20	A
Бром, жидкий	20	C
Броматы (K-, Na-)	40	A
Бромбензол	20	C
Бромиды (K, Na и др.)	60	A
Бромистоводородная кислота до 40%	60	A
Бромистый водород 100%	20	A
Бромистый водород 100%	60	B
Бромистый хлорацетон	20	C
Бромная вода	20	A
Бромноватая кислота	20	A
Бромоформ 100%	20	C
Бромхлорметан	20	C
Бура	40	A
Бутан, газообразный, 30%	20	A
Бутанол	60	A
Бутены	20	A
Бутилацетат	20	C
Бутилбутират	20	C
Бутилгликолят	20	C
Бутиленгликоли более 60%	40	B
Бутиленгликоли более 60%	20	C
Бутиленгликоли до 10%	20	A
Бутилфенолы	20	C
Бутилхлорид	20	C

Среда	Темп. °C	Устойчи- вость
Винилацетат	20	C
Винная кислота	60	A
Винный уксус	50	A
Вино	40	A
Вода	40	A
Вода	60	B
Гексаметилентетрамин 40% водный раствор	60	A
Гексафторокремневая кислота 32%	60	A
Гексафторосиликаты (аммония, K и др.)	60	A
Гексахлорэтан	20	C
Гексоцианоферраты-II (Na)	40	A
Гексоцианоферраты-III (K)	40	A
Гептан	20	A
Гидроокисиды (K, Na)	60	A
Гидроокисиды (щёлочнотеррильных металлов)	60	A
Гидроокись аммония	60	A
Гидрохлорид анилина, насыщенный раствор	20	C
Гипохлориты (K, Na и др.)	60	A
Глицоль	60	A
Глицерин	60	A
Глицин	40	A
Глутаминовая кислота	20	A
Глюкоза	60	A
Глюкоза	50	A
Глюконовая кислота	20	A
Гуминовые кислоты	20	A
Двуокись серы, газообразная, сухая и влажная 100%	60	A
Двуокись углерода	60	A
Ди-п-бутилэфир	20	C
Диамид разбавленный раствор 100%	20	C
Диамид разбавленный раствор 30%	20	A
Дибромметилен	20	C
Дибутилоксалат	20	C
Дибутилфталат	20	C
Диметиловый эфир	20	C
Диоксан	20	C
Дифенил	20	C
Дифениламин	20	C
Дихлорпропилен	20	C
Дихлорэтилен	20	C
Дихроматы (K, Na)	50	C
Диэтиламин 100%	20	C
Диэтиленгликоль	60	C
Диэтилфталат	20	C
Диэтилэфир	20	C
Древесная смола	20	C
Дубильное кора	20	A
Желатин	60	A
Жир	60	A
Закрепитель	60	A
Изобутилфосфат	20	C
Изопропилбензол	20	C
Иод	20	C
Иодаты (K, Na и др.)	60	A
Иодиды (K, Na)	60	A
Карбонид	60	C
Касторовое масло	60	A
Керосин	60	A
Кислород	60	A
Крахмал	60	A
Крезол	20	C
Кровь	40	A
Ксилолы	20	C
Лак	60	C
Лимонная кислота	20	A
Лимонная кислота	60	B
Линолевая кислота	60	A
Льняное масло	60	A
Масляная кислота 100%	20	C
Масляная кислота 20%	20	A
Масляная кислота 20%	60	C
Метанол 100%	40	A
Метанол 100%	60	B
Метиламин	20	B
Метилбромид	20	C
Метилметакрилат	20	C
Метилхлорид	20	C
Минеральные масла	60	C
Молоко	20	A
Молочная кислота 10%	20	A
Молочная кислота 10%	60	C
Молочная кислота 100%	20	C
Муравьиная кислота 100%	20	B



# Химическая стойкость твердого ПВХ

A = устойчив  
 B = в среднем устойчив  
 C = не устойчив

Среда	Темп. °C	Устойчивость
Муравьиная кислота 100%	60	C
Муравьиная кислота 50%	40	A
Мыльный раствор	40	A
Нафталин	20	C
Нитраты (аммония, K-, и др.)	60	A
Нитриты (K-, Na- и др.)	60	A
Нитробензол	20	C
Нитроглицерин	20	B
Озон 10%	30	A
Озон 10%	60	B
Окиси азота	20	C
Оксалаты (аммония, Na- и др.)	60	A
Олеиновая кислота	60	A
Пальмитиновая кислота	20	A
Парафин	40	A
Пахта	20	A
Пентилацетат	20	C
Пентиллаурат	20	C
Пентилхлорид	20	C
Перборат (K-)	60	A
Перекись водорода до 30%	60	A
Перекись водорода до 90%	20	A
Пермангат (K) до 6%	60	A
Пероксосерная кислота (кислота Каро)	20	A
Персульфат (аммония, K- и др.)	40	A
Пивное сусло	20	A
Пиво	60	A
Пиридин	20	A
Плавиковая кислота до 40%	40	A
Плавиковая кислота до 60%	60	B
Пропан	20	A
Пропанол	60	A
Проявитель	40	A
Рассол из поваренной соли	60	A
Растворы вискозы	60	A
Растительные масла	40	A
Роданиды (аммония и др.)	60	A
Рыбий жир	20	A
Салициловая кислота	20	A
Светильный газ	20	A
Свиной жир	20	A
Свойства материала		
Серная кислота до 40%	20	C
Серная кислота до 50%	50	A
Серная кислота до 50%	60	A
Серная кислота до 80%	40	C
Серная кислота до 80%	60	B
Серная кислота до 96%	20	A
Серная кислота до 96%	60	B
Серная кислота, дымящаяся (10% олеум)	20	C
сернистая кислота	60	A
Сероводород	60	A
Сероуглерод 100%	20	B
Силикаты (K-)	20	A
Скипидар	20	A
Смола без запаха	20	A
Соль марганцевой кислоты (K-) до 6 - 15%	40	A
Соль марганцевой кислоты (K-) до 6 - 15%	60	B
соль хлорной кислоты	40	A
Соляная кислота до 30%	20	A
Соляная кислота до 30%	60	B
Соляная кислота до 37%	20	A
Соляная кислота до 37%	40	B
Стеариновая кислота	60	A
Сульфаты (аммония, Na- и др.)	60	A
Сульфиты (аммония, натрия и др.)	60	A
Тетрагидрофуран	20	C
Тетраэтилсвинец	60	A
Толуол	20	A
Трансформаторное масло	60	A
Трихлорэтилен	20	C
Угарный газ	60	A
Уксусная кислота 10%	60	A
Уксусная кислота 100%	20	A
Уксусная кислота 100%	60	B
Уксусная кислота 25%	40	A
Уксусная кислота 25-70%	40	A
Уксусный ангидрид	20	C
Фенилгидразин	20	C
Фенилгидразинхлорид	20	B
Фенилгидразинхлорид	60	C
Фенол 1%	20	A
Фенол 90%	45	B
Формальдегид	60	A
Формамид 100%	20	C

A = устойчив  
 B = в среднем устойчив  
 C = не устойчив

Среда	Темп. °C	Устойчивость
Формиаты (аммония и др.)	20	A
Фосген, газообразный	20	A
Фосген, газообразный	60	B
Фосген, жидкий	20	C
Фосфаты (аммония, Na- и др.)	60	A
Фосфористый ангидрид	20	A
Фосфорная кислота	40	A
Фосфорная кислота	60	B
Фтор	20	B
Фтор	60	C
Фториды (аммония, K, Na и др.)	60	A
Фтороборная кислота	20	A
Фурфуроловый спирт	20	C
Фурфурол	20	C
Хлор, газообразный, влажный 5%	20	B
Хлор, газообразный, сухой 0,5%	20	A
Хлор, газообразный, сухой 100%	20	B
Хлор, жидкий	20	C
Хлоранилин	20	C
Хлораты (K, Na и др.)	20	A
Хлораты (K, Na и др.)	60	B
Хлораты (K, Na и др.)	60	A
Хлорацетальдегид	20	C
Хлорацетилхлорид	20	C
Хлорацетон	20	C
Хлорбензоилхлорид	20	C
Хлорбензол	20	C
Хлориды (аммония, натрия и др.)	20	A
Хлористый бензальдегид	20	C
Хлористый бензотрихлорид	20	C
Хлористый водород (газообразный, сухой и влажный)	40	A
Хлористый метилен	20	C
Хлоркрезолы	20	C
Хлорнафталин	20	C
Хлорная вода (насыщенный раствор)	20	B
Хлорная кислота 70%	20	A
Хлорнитробензойная кислота	20	A
Хлорноватая кислота до 20%	40	A
Хлорноватая кислота до 20%	60	B
Хлорноватистая кислота	60	A
Хлороформ	20	C
Хлоруксусная кислота	20	A
Хлорциан	20	A
Хлорэтилбензол	20	C
Хроматы (K, Na до 50%)	50	A
Хроматы (аммония, Na)	20	A
Хромовая кислота до 50%	40	A
Хромовая смесь	30	A
Хромкалиевые квасцы	60	A
Цианамид	20	A
Цианиды (K, Na до 50%)	60	A
Циановодородная кислота	40	A
Цианоксусная кислота	20	C
Циклогексанол	20	C
Циклогексанон	20	C
Щавелевая кислота	40	A
Этан	20	A
Этанол	40	A
Этанолламин	20	B
Этилакрилат	20	C
Этилацетат	20	C
Этилбензол	20	C
Этиленгликоль	20	A
Этилхлорид	20	C
Яблочная кислота	20	A
Яблочный сок	60	A

Свойства используемого твердого ПВХ  
 Название материала по DIN 7748 PVC-U-E-D-080-04-28  
 Предел прочности при растяжении по DIN 53 455 мин. 40 Н/мм<sup>2</sup>  
 Удлинение при разрыве по DIN 53 455 мин. 65%  
 Пробивная прочность по DIN 53 481 мин. 20 кВ/мм  
 Поверхностное сопротивление по DIN 53 482 мин. 10 10  
 Теплостойкость по DIN 53 460/В мин. 75 °C  
 Температуроустойчивость в применении макс. 65 °C  
 Воспламеняемость по UL 94 ступень V-0  
 Проверка нитью накала по DIN IEC 695 960 °C  
 Классификация строительного материала по DIN EN 4102, проверены класс B1 и B2





**Кабельный короб WDK  
ПВХ**

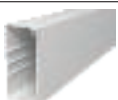

## Система кабельных коробов WDK, ПВХ

	<b>Мини-канал</b>	122
	<b>Глубина короба 15 мм</b>	128
	<b>Глубина короба 20 мм</b>	133
	<b>Глубина короба 25 мм</b>	138
	<b>Глубина короба 30 мм</b>	142
	<b>Глубина короба 40 мм</b>	146
	<b>Глубина короба 60 мм</b>	154
	<b>Глубина короба 60 мм, монтаж устройств</b>	160
	<b>Глубина короба 80 мм</b>	170
	<b>Глубина короба 100 мм</b>	174
	<b>Универсальный короб</b>	182

### Миниканал WDK с клейкой пленкой M7

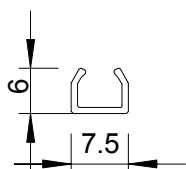

Тип	Цвет	Длина мм	для кабеля диаметром мм	Уп.	Вес	Арт.-№
				м	кг/100 м	
WDKM7	белый	2000	4 - 5,5	176	3,100	6150071

ПВХ поливинилхлорид €/м  
Миниканал с клейкой пленкой.

### Миниканал WDK с клейкой пленкой M9

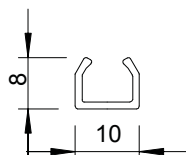

Тип	Цвет	Длина мм	для кабеля диаметром мм	Уп.	Вес	Арт.-№
				м	кг/100 м	
WDKM9	белый	2000	6 - 8	140	4,100	6150098

ПВХ поливинилхлорид €/м  
Миниканал с клейкой пленкой.

### Миниканал WDK с клейкой пленкой M11

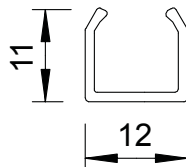

Тип	Цвет	Длина мм	для кабеля диаметром мм	Уп.	Вес	Арт.-№
				м	кг/100 м	
WDKM11	белый	2000	8 - 10	104	4,900	6150101

ПВХ поливинилхлорид €/м  
Миниканал с клейкой пленкой.

### Мини-канал с клейкой пленкой и крышкой MD4

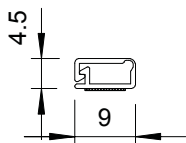

Тип	Цвет	Длина мм	Уп.	Вес	Арт.-№
			м	кг/100 м	
WDKMD4RW	белоснежный	2000	224	3,300	6150268
WDKMD4CW	кремовый	2000	224	3,300	6150152

ПВХ поливинилхлорид €/м  
Миниканал с клейкой пленкой и крышкой.

### Мини-канал с клейкой пленкой и крышкой MD7

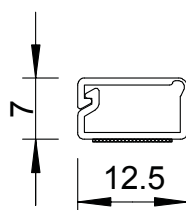

Тип	Цвет	Длина мм	Уп.	Вес	Арт.-№
			м	кг/100 м	
WDKMD7RW	белоснежный	2000	100	5,000	6150276
WDKMD7CW	кремовый	2000	100	5,000	6150160

ПВХ поливинилхлорид €/м  
Миниканал с клейкой пленкой и крышкой.

### Миниканал WDK с клейкой пленкой и крышкой MD12

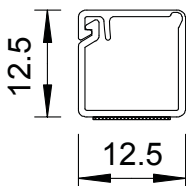

Тип	Цвет	Длина мм	Уп.	Вес	Арт.-№
			м	кг/100 м	
WDKMD12RW	белоснежный	2000	80	7,000	6150284
WDKMD12CW	кремовый	2000	80	7,000	6150179

ПВХ поливинилхлорид €/м  
Миниканал с клейкой пленкой и крышкой.

## Миниканал WDK с клейкой пленкой и крышкой MD17

Тип	Цвет	Длина мм	Уп. Вес		Арт.-№
			м	кг/100 м	
WDKMD17RW	белоснежный	2000	56	9,000	6150292
WDKMD17CW	кремовый	2000	56	9,000	6150187

ПВХ поливинилхлорид

€/м

Миниканал с клейкой пленкой и крышкой.

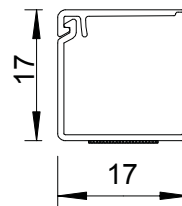

## Ножницы для прямой резки короба WDK

Тип	Уп. Вес		Арт.-№
	Шт.	кг/100 шт.	
SK2545	1	40,000	6028403

St. Сталь

€/шт.

Ножницы для резки короба WDK с размерами до 25 x 45 мм



## Ножницы для косой резки короба WDK

Тип	Уп. Вес		Арт.-№
	Шт.	кг/100 шт.	
SG2545	1	50,000	6028411

St. Сталь

€/шт.

Ножницы для косой резки короба WDK с размерами до 25 x 45 мм.



Глубина короба 10 мм, высота короба 20 мм

## Короб, тип WDK 10020

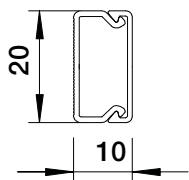

Тип	Длина мм	Цвет		Уп.	Вес	Арт.-№
				м	кг/100 м	
WDK10020RW	2000	белоснежный		96	10,000	6150764
WDK10020CW	2000	кремовый		96	10,000	6150756

ПВХ поливинилхлорид

€/м

Кабельный короб с перфорацией дна, крышка в комплекте.

## Стыковая планка (соединитель)

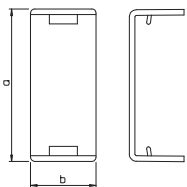

Тип	Цвет	Раз- мер		Уп.	Вес	Арт.-№
		а мм	б мм			
WDK HS10020RW	белоснежный	22	14	10	0,200	6154026
WDK HS10020CW	кремовый	22	14	10	0,200	6152007

ПВХ поливинилхлорид

€/шт.

Накладка на стык для аккуратного соединения коробов между собой.

## Крышка внутреннего угла

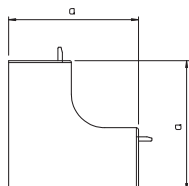

Тип	Цвет	Раз- мер а мм		Уп.	Вес	Арт.-№
				шт.	кг/100 шт.	
WDK HI10020RW	белоснежный	30		4	0,300	6154328
WDK HI10020CW	кремовый	30		4	0,300	6153003

ПВХ поливинилхлорид

€/шт.

Крышка внутреннего угла для изменения направления короба WDK.

## Крышка внешнего угла

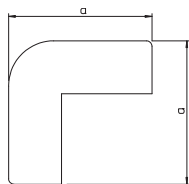

Тип	Цвет	Раз- мер а мм		Уп.	Вес	Арт.-№
				шт.	кг/100 шт.	
WDK HA10020RW	белоснежный	30		4	0,600	6154417
WDK HA10020CW	кремовый	30		4	0,600	6153291

ПВХ поливинилхлорид

€/шт.

Крышка внешнего угла для изменения направления коробов WDK.

## Крышка плоского угла

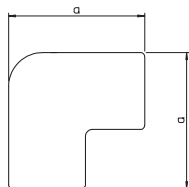

Тип	Цвет	Раз- мер а мм		Уп.	Вес	Арт.-№
				шт.	кг/100 шт.	
WDK HF10020RW	белоснежный	40		4	0,400	6154212
WDK HF10020CW	кремовый	40		4	0,400	6152600

ПВХ поливинилхлорид

€/шт.

Крышка плоского угла для изменения направления коробов WDK.

## Крышка Т-образной секции

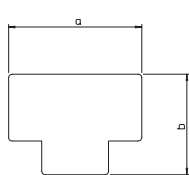

Тип	Цвет	Раз- мер а мм		Уп.	Вес	Арт.-№
				шт.	кг/100 шт.	
WDK HT10020RW	белоснежный	45		4	0,400	6154115
WDK HT10020CW	кремовый	45		4	0,400	6152309

ПВХ поливинилхлорид

€/шт.

Крышка Т-образной секции для изменения направления короба WDK.

### Заглушка

Тип	Цвет	Раз- мер		Уп. Шт.	Вес кг/100 шт.	Арт.-№
		а мм	б мм			
<b>WDK HE10020RW</b>	белоснежный	22	11	10	0,200	<b>6154514</b>
<b>WDK HE10020CW</b>	кремовый	22	11	10	0,200	<b>6153593</b>

**ПВХ** поливинилхлорид

€/шт.

Заглушка для кабельного короба WDK.

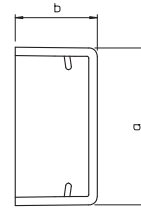

Глубина короба 10 мм, высота короба 30 мм

## Короб, тип WDK 10030

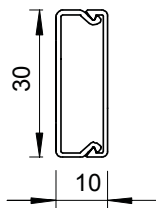

Тип	Цвет	Длина мм	Уп. м	Вес кг/100 м	Арт.-№
WDK10030RW	белоснежный	2000	64	13,000	6150780
WDK10030CW	кремовый	2000	64	13,000	6150772

ПВХ поливинилхлорид

€/м

Кабельный короб с перфорацией дна, крышка в комплекте.

## Стыковая планка (соединитель)

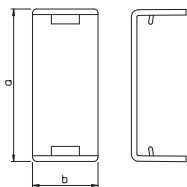

Тип	Цвет	Раз- мер а мм	Раз- мер b мм	Уп. шт.	Вес кг/100 шт.	Арт.-№
WDK HS10030RW	белоснежный	32	14	10	0,300	6154034
WDK HS10030CW	кремовый	32	14	10	0,300	6152015

ПВХ поливинилхлорид

€/шт.

Накладка на стык для аккуратного соединения коробов между собой.

## Крышка внутреннего угла

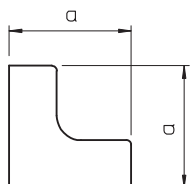

Тип	Цвет	Раз- мер а мм	Уп. шт.	Вес кг/100 шт.	Арт.-№
WDK HI10030RW	белоснежный	30	4	0,400	6154336
WDK HI10030CW	кремовый	30	4	0,400	6153011

ПВХ поливинилхлорид

€/шт.

Крышка внутреннего угла для изменения направления короба WDK.

## Крышка внешнего угла

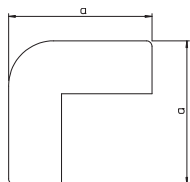

Тип	Цвет	Раз- мер а мм	Уп. шт.	Вес кг/100 шт.	Арт.-№
WDK HA10030RW	белоснежный	30	4	0,500	6154425
WDK HA10030CW	кремовый	30	4	0,500	6153305

ПВХ поливинилхлорид

€/шт.

Крышка внешнего угла для изменения направления коробов WDK.

## Крышка плоского угла

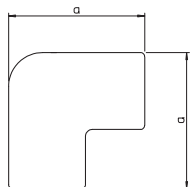

Тип	Цвет	Раз- мер а мм	Раз- мер b мм	Уп. шт.	Вес кг/100 шт.	Арт.-№
WDK HF10030RW	белоснежный	50	50	4	0,600	6154220
WDK HF10030CW	кремовый	50	50	4	0,600	6152619

ПВХ поливинилхлорид

€/шт.

Крышка плоского угла для изменения направления коробов WDK.

## Крышка Т-образной секции

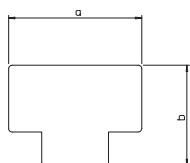

Тип	Цвет	Раз- мер а мм	Раз- мер b мм	Уп. шт.	Вес кг/100 шт.	Арт.-№
WDK HT10030RW	белоснежный	55	44	4	0,500	6154123
WDK HT10030CW	кремовый	55	44	4	0,500	6152317

ПВХ поливинилхлорид

€/шт.

Крышка Т-образной секции для изменения направления короба WDK.

### Заглушка

Тип	Цвет	Раз- мер		Уп. Шт.	Вес кг/100 шт.	Арт.-№
		а мм	б мм			
<b>WDK HE10030RW</b>	белоснежный	32	11	10	0,200	<b>6154522</b>
<b>WDK HE10030CW</b>	кремовый	32	11	10	0,200	<b>6153607</b>

**ПВХ** поливинилхлорид

€/шт.

Заглушка для кабельного короба WDK.

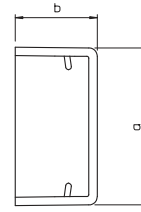

Глубина короба 15 мм, высота короба 15 мм

## Короб, тип WDK 15015

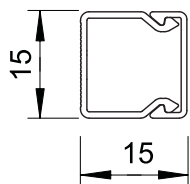

Тип	Цвет	Длина мм	Уп. Вес		Арт.-№
			м	кг/100 м	
WDK15015RW	белоснежный	2000	56	9,000	6191002
WDK15015CW	кремовый	2000	56	9,000	6024963
WDK15015LGR	светло-серый	2000	56	9,000	6024947
WDK15015GR	серый камень	2000	56	9,000	6024955

ПВХ поливинилхлорид

€/м

Кабельный короб с перфорацией дна, крышка в комплекте.

## Заглушка

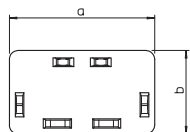

Тип	Цвет	Раз- мер		Уп. Вес		Арт.-№
		а мм	б мм	шт.	кг/100 шт.	
WDK HE15015RW	белоснежный	15	15	10	0,085	6193099
WDK HE15015CW	кремовый	15	15	10	0,085	6162495
WDK HE15015LGR	светло-серый	15	15	10	0,085	6183603
WDK HE15015GR	серый камень	15	15	10	0,085	6158692

ПВХ поливинилхлорид

€/шт.

Заглушка для кабельного короба WDK.



### Короб, тип WDK 15030

Тип	Цвет	Длина мм	Уп. м	Вес кг/100 м	Арт.-№
WDK15030RW	белоснежный	2000	32	19,500	6191010
WDK15030CW	кремовый	2000	32	19,500	6025013
WDK15030GR	серый камень	2000	32	19,500	6025005

ПВХ поливинилхлорид

€/м

Кабельный короб с перфорацией дна, крышка в комплекте.

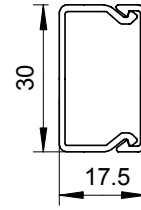

### Стыковая планка (соединитель)

Тип	Цвет	Раз- мер а мм	Раз- мер b мм	Уп. шт.	Вес кг/100 шт.	Арт.-№
WDK HS15030RW	белоснежный	32	14	10	0,200	6193501
WDK HS15030CW	кремовый	32	14	10	0,200	6152031
WDK HS15030GR	серый камень	32	14	10	0,200	6158838

ПВХ поливинилхлорид

€/шт.

Накладка на стык для аккуратного соединения коробов между собой.

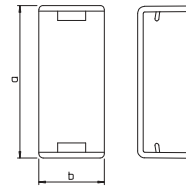

### Крышка внутреннего угла

Тип	Цвет	Раз- мер а мм	Уп. шт.	Вес кг/100 шт.	Арт.-№
WDK HI15030RW	белоснежный	38,5	4	0,840	6191843
WDK HI15030CW	кремовый	38,5	4	0,840	6160026
WDK HI15030GR	серый камень	38,5	4	0,840	6158234

ПВХ поливинилхлорид

€/шт.

Крышка внутреннего угла для изменения направления короба WDK.

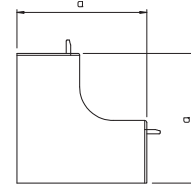

### Крышка внешнего угла

Тип	Цвет	Раз- мер а мм	Уп. шт.	Вес кг/100 шт.	Арт.-№
WDK HA15030RW	белоснежный	38,5	4	1,000	6192149
WDK HA15030CW	кремовый	38,5	4	1,000	6160611
WDK HA15030GR	серый камень	38,5	4	1,000	6158358

ПВХ поливинилхлорид

€/шт.

Крышка внешнего угла для изменения направления коробов WDK.

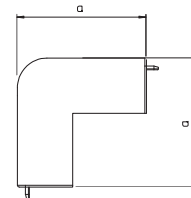

### Крышка плоского угла

Тип	Цвет	Раз- мер а мм	Уп. шт.	Вес кг/100 шт.	Арт.-№
WDK HF15030RW	белоснежный	53	4	0,850	6192750
WDK HF15030CW	кремовый	53	4	0,850	6161219
WDK HF15030GR	серый камень	53	4	0,850	6158595

ПВХ поливинилхлорид

€/шт.

Крышка плоского угла для изменения направления коробов WDK.

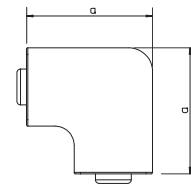

Глубина короба 15 мм, высота короба 30 мм

## Крышка Т-образной секции

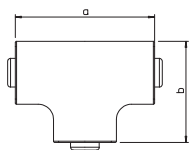

Тип	Цвет	Раз-		Уп.	Вес	Арт.-№
		мер a	мер b			
WDK HT15030RW	белоснежный	73	53	4	1,000	6192459
WDK HT15030CW	кремовый	73	53	4	1,000	6161928
WDK HT15030GR	серый камень	73	53	4	1,000	6158463

ПВХ поливинилхлорид

€/шт.

Крышка Т-образной секции для изменения направления короба WDK.

## Заглушка

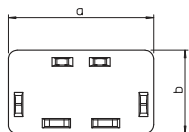

Тип	Цвет	Раз-		Уп.	Вес	Арт.-№
		мер a	мер b			
WDK HE15030RW	белоснежный	30	17	10	0,270	6193102
WDK HE15030CW	кремовый	30	17	10	0,270	6162517
WDK HE15030GR	серый камень	30	17	10	0,270	6158714

ПВХ поливинилхлорид

€/шт.

Заглушка для кабельного короба WDK.

### Короб, тип WDK 15040

Тип	Цвет	Длина мм	Уп. м	Вес кг/100 м	Арт.-№
WDK15040RW	белоснежный	2000	36	23,000	6191029
WDK15040CW	кремовый	2000	36	23,000	6025161
WDK15040GR	серый камень	2000	36	23,000	6025137

ПВХ поливинилхлорид

€/м

Кабельный короб с перфорацией дна, крышка в комплекте..

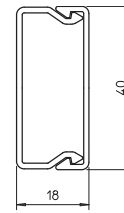

### Стыковая планка (соединитель)

Тип	Цвет	Раз- мер а мм	Раз- мер b мм	Уп. шт.	Вес кг/100 шт.	Арт.-№
WDK HS15040RW	белоснежный	42	14	10	0,500	6193528
WDK HS15040CW	кремовый	42	14	10	0,500	6152058
WDK HS15040GR	серый камень	42	14	10	0,500	6158846

ПВХ поливинилхлорид

€/шт.

Накладка на стык для аккуратного соединения коробов между собой.

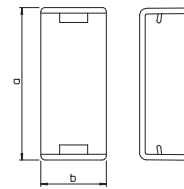

### Крышка внутреннего угла

Тип	Цвет	Раз- мер а мм	Уп. шт.	Вес кг/100 шт.	Арт.-№
WDK HI15040RW	белоснежный	42	4	1,020	6191851
WDK HI15040CW	кремовый	42	4	1,020	6160034
WDK HI15040GR	серый камень	42	4	1,020	6158242

ПВХ поливинилхлорид

€/шт.

Крышка внутреннего угла для изменения направления короба WDK.

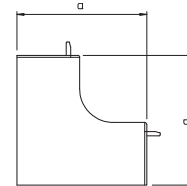

### Крышка внешнего угла

Тип	Цвет	Раз- мер а мм	Уп. шт.	Вес кг/100 шт.	Арт.-№
WDK HA15040RW	белоснежный	42	4	1,400	6192157
WDK HA15040CW	кремовый	42	4	1,400	6160638
WDK HA15040GR	серый камень	42	4	1,400	6158366

ПВХ поливинилхлорид

€/шт.

Крышка внешнего угла для изменения направления коробов WDK.

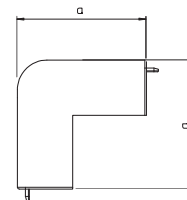

### Крышка плоского угла

Тип	Цвет	Раз- мер а мм	Уп. шт.	Вес кг/100 шт.	Арт.-№
WDK HF15040RW	белоснежный	63	4	1,400	6192769
WDK HF15040CW	кремовый	63	4	1,400	6161227
WDK HF15040GR	серый камень	63	4	1,400	6158609

ПВХ поливинилхлорид

€/шт.

Крышка плоского угла для изменения направления коробов WDK.

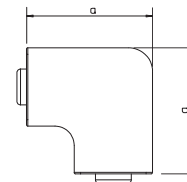

Глубина короба 15 мм, высота короба 40 мм

## Крышка Т-образной секции

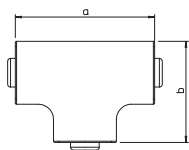

Тип	Цвет	Раз-		Уп.	Вес	Арт.-№
		мер a	мер b			
WDK HT15040RW	белоснежный	83	74	4	1,600	6192467
WDK HT15040CW	кремовый	83	74	4	1,600	6161936
WDK HT15040GR	серый камень	83	74	4	1,600	6158471

ПВХ поливинилхлорид

€/шт.

Крышка Т-образной секции для изменения направления короба WDK.

## Заглушка

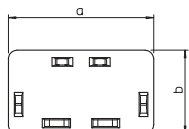

Тип	Цвет	Раз-		Уп.	Вес	Арт.-№
		мер a	мер b			
WDK HE15040RW	белоснежный	40	17	10	0,400	6193110
WDK HE15040CW	кремовый	40	17	10	0,400	6162525
WDK HE15040GR	серый камень	40	17	10	0,400	6158722

ПВХ поливинилхлорид

€/шт.

Заглушка для кабельного короба WDK.

### Короб, тип WDK 20020

Тип	Цвет	Длина мм	Уп. м	Вес кг/100 м	Арт.-№
WDK20020RW	белоснежный	2000	48	11,100	6191037
WDK20020CW	кремовый	2000	48	11,100	6025153
WDK20020LGR	светло-серый	2000	48	11,100	6025102
WDK20020GR	серый камень	2000	48	11,100	6025110

ПВХ поливинилхлорид

€/м

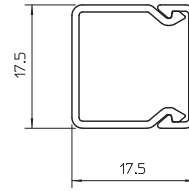

Кабельный короб с перфорацией дна, крышка в комплекте.

### Крышка внутреннего угла

Тип	Цвет	Раз- мер а мм	Уп. шт.	Вес кг/100 шт.	Арт.-№
WDK HI20020RW	белоснежный	38,5	4	0,560	6191878
WDK HI20020CW	кремовый	38,5	4	0,560	6160018
WDK HI20020LGR	светло-серый	38,5	4	0,560	6182011
WDK HI20020GR	серый камень	38,5	4	0,560	6158226

ПВХ поливинилхлорид

€/шт.

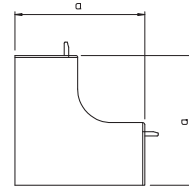

Крышка внутреннего угла для изменения направления короба WDK.

### Крышка внешнего угла

Тип	Цвет	Раз- мер а мм	Уп. шт.	Вес кг/100 шт.	Арт.-№
WDK HA20020RW	белоснежный	38,5	4	0,700	6192165
WDK HA20020CW	кремовый	38,5	4	0,700	6160603
WDK HA20020LGR	светло-серый	38,5	4	0,700	6182402
WDK HA20020GR	серый камень	38,5	4	0,700	6158331

ПВХ поливинилхлорид

€/шт.

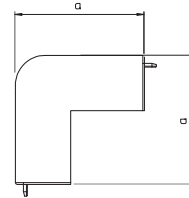

Крышка внешнего угла для изменения направления коробов WDK.

### Крышка плоского угла

Тип	Цвет	Раз- мер а мм	Уп. шт.	Вес кг/100 шт.	Арт.-№
WDK HF20020RW	белоснежный	38	4	0,550	6192777
WDK HF20020CW	кремовый	38	4	0,550	6161200
WDK HF20020LGR	светло-серый	38	4	0,550	6183212
WDK HF20020GR	серый камень	38	4	0,550	6158587

ПВХ поливинилхлорид

€/шт.

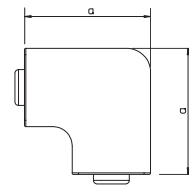

Крышка плоского угла для изменения направления коробов WDK.

### Крышка Т-образной секции

Тип	Цвет	Раз- мер а мм	Раз- мер b мм	Уп. шт.	Вес кг/100 шт.	Арт.-№
WDK HT20020RW	белоснежный	57	53,5	4	0,700	6192475
WDK HT20020CW	кремовый	57	53,5	4	0,700	6161901
WDK HT20020LGR	светло-серый	57	53,5	4	0,700	6182801
WDK HT20020GR	серый камень	57	53,5	4	0,700	6158455

ПВХ поливинилхлорид

€/шт.

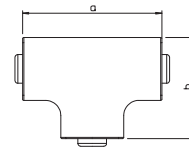

Крышка Т-образной секции для изменения направления короба WDK.



Глубина короба 20 мм, высота короба 20 мм

## Заглушка

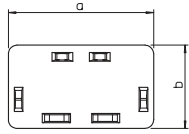

Тип	Цвет	Раз- мер		Уп. Шт.	Вес кг/100 шт.	Арт.-№
		а мм	б мм			
WDK HE20020RW	белоснежный	17	18	10	0,150	6193129
WDK HE20020CW	кремовый	17	18	10	0,150	6162509
WDK HE20020LGR	светло-серый	17	18	10	0,150	6183611
WDK HE20020GR	серый камень	17	18	10	0,150	6158706

**ПВХ** поливинилхлорид

€/шт.

Заглушка для кабельного короба WDK.

## Короб, тип WDK 20035

Тип	Цвет	Длина мм	Уп. м	Вес кг/100 м	Арт.-№
WDK20035RW	белоснежный	2000	32	23,900	6191045
WDK20035CW	кремовый	2000	32	23,900	6026370
WDK20035LGR	светло-серый	2000	32	23,900	6026354
WDK20035GR	серый камень	2000	32	23,900	6026362

ПВХ поливинилхлорид

€/м

Кабельный короб с перфорацией дна, крышка в комплекте.

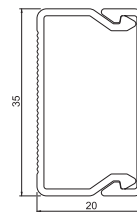

## Заглушка

Тип	Цвет	Раз- мер		Уп. Шт.	Вес кг/100 шт.	Арт.-№
		а мм	б мм			
WDK HE20035RW	белоснежный	35	20	10	0,300	6193137
WDK HE20035CW	кремовый	35	20	10	0,300	6162487
WDK HE20035LGR	светло-серый	35	20	10	0,300	6183654
WDK HE20035GR	серый камень	35	20	10	0,300	6158781

ПВХ поливинилхлорид

€/шт.

Заглушка для кабельного короба WDK.

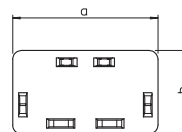

Глубина короба 20 мм, высота короба 50 мм

### Короб, тип WDK 20050

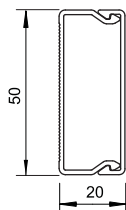

Тип	Цвет	Длина мм	Уп. м	Вес кг/100 м	Арт.-№
WDK20050RW	белоснежный	2000	42	30,700	6168736
WDK20050CW	кремовый	2000	42	30,700	6168701

ПВХ поливинилхлорид

€/м

Кабельный короб с перфорацией дна, крышка в комплекте.

### Короб, тип WDK-N 20050

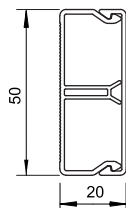

Тип	Цвет	Длина мм	Уп. м	Вес кг/100 м	Арт.-№
WDK-N20050RW	белоснежный	2000	42	37,000	6168744
WDK-N20050CW	кремовый	2000	42	37,000	6168728

ПВХ поливинилхлорид

€/м

Кабельный короб с разделительной перегородкой, перфорацией дна и крышкой в комплекте..

### Стыковая планка (соединитель)

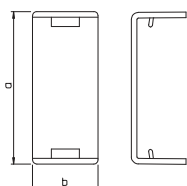

Тип	Цвет	Раз- мер		Уп. шт.	Вес кг/100 шт.	Арт.-№
		а мм	б мм			
WDK HS20050RW	белоснежный	53	14	10	0,500	6154069
WDK HS20050CW	кремовый	53	14	10	0,500	6152104

ПВХ поливинилхлорид

€/шт.

Накладка на стык для аккуратного соединения коробов между собой.

### Крышка внутреннего угла

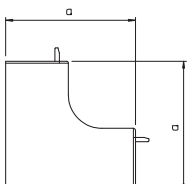

Тип	Цвет	Раз- мер а мм	Уп. шт.	Вес кг/100 шт.	Арт.-№
WDK HI20050CW	кремовый	45	4	2,500	6153089

ПВХ поливинилхлорид

€/шт.

Крышка внутреннего угла для изменения направления короба WDK.

### Крышка внешнего угла

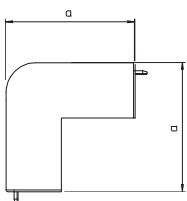

Тип	Цвет	Раз- мер а мм	Уп. шт.	Вес кг/100 шт.	Арт.-№
WDK HA20050CW	кремовый	45	4	3,000	6153372

ПВХ поливинилхлорид

€/шт.

Крышка внешнего угла для изменения направления коробов WDK.

### Крышка плоского угла

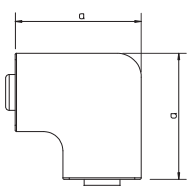

Тип	Цвет	Раз- мер а мм	Уп. шт.	Вес кг/100 шт.	Арт.-№
WDK HF20050CW	кремовый	73	4	3,000	6152686

ПВХ поливинилхлорид

€/шт.

Крышка плоского угла для изменения направления коробов WDK.



## Крышка Т-образной секции

Тип	Цвет	Раз- мер		Уп. Шт.	Вес кг/100 шт.	Арт.-№
		а мм	б мм			
<b>WDK HT20050RW</b>	белоснежный	93	73	4	3,500	<b>6154166</b>
<b>WDK HT20050CW</b>	кремовый	93	73	4	3,500	<b>6152384</b>

**ПВХ** поливинилхлорид

€/шт.

Крышка Т-образной секции для изменения направления короба WDK.

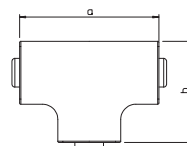

## Заглушка

Тип	Цвет	Раз- мер		Уп. Шт.	Вес кг/100 шт.	Арт.-№
		а мм	б мм			
<b>WDK HE20050RW</b>	белоснежный	50	20	10	0,600	<b>6154557</b>
<b>WDK HE20050CW</b>	кремовый	50	20	10	0,600	<b>6153674</b>

**ПВХ** поливинилхлорид

€/шт.

Заглушка для кабельного короба WDK.

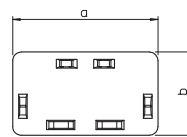

Глубина короба 25 мм, высота короба 25 мм

## Короб, тип WDK 25025

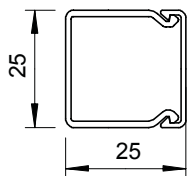

Тип	Цвет	Длина мм	Уп. м	Вес кг/100 м	Арт.-№
WDK25025RW	белоснежный	2000	30	24,500	6191053
WDK25025CW	кремовый	2000	30	24,500	6026427
WDK25025LGR	светло-серый	2000	30	24,500	6026400
WDK25025GR	серый камень	2000	30	24,500	6026419

ПВХ поливинилхлорид

€/м

Кабельный короб с перфорацией дна, крышка в комплекте.

## Крышка внутреннего угла

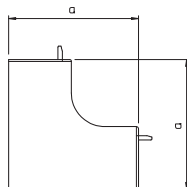

Тип	Цвет	Раз- мер а мм	Уп. шт.	Вес кг/100 шт.	Арт.-№
WDK HI25025RW	белоснежный	50	4	1,000	6191886
WDK HI25025CW	кремовый	50	4	1,000	6160042
WDK HI25025LGR	светло-серый	50	4	1,000	6182062
WDK HI25025GR	серый камень	50	4	1,000	6158250

ПВХ поливинилхлорид

€/шт.

Крышка внутреннего угла для изменения направления короба WDK.

## Крышка внешнего угла

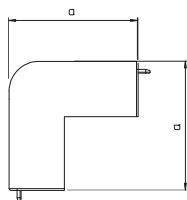

Тип	Цвет	Раз- мер а мм	Уп. шт.	Вес кг/100 шт.	Арт.-№
WDK HA25025RW	белоснежный	50	4	1,000	6192173
WDK HA25025CW	кремовый	50	4	1,000	6160646
WDK HA25025LGR	светло-серый	50	4	1,000	6182445
WDK HA25025GR	серый камень	50	4	1,000	6158374

ПВХ поливинилхлорид

€/шт.

Крышка внешнего угла для изменения направления коробов WDK.

## Крышка плоского угла

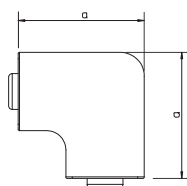

Тип	Цвет	Раз- мер а мм	Уп. шт.	Вес кг/100 шт.	Арт.-№
WDK HF25025RW	белоснежный	48	4	1,000	6192785
WDK HF25025CW	кремовый	48	4	1,000	6161235
WDK HF25025LGR	светло-серый	48	4	1,000	6183255
WDK HF25025GR	серый камень	48	4	1,000	6158617

ПВХ поливинилхлорид

€/шт.

Крышка плоского угла для изменения направления коробов WDK.

## Крышка Т-образной секции

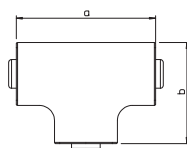

Тип	Цвет	Раз- мер а мм	Раз- мер b мм	Уп. шт.	Вес кг/100 шт.	Арт.-№
WDK HT25025RW	белоснежный	68	48	4	1,000	6192483
WDK HT25025CW	кремовый	68	48	4	1,000	6161944
WDK HT25025LGR	светло-серый	68	48	4	1,000	6182852
WDK HT25025GR	серый камень	68	48	4	1,000	6158498

ПВХ поливинилхлорид

€/шт.

Крышка Т-образной секции для изменения направления короба WDK.

## Заглушка

Тип	Цвет	Раз- мер		Уп. Шт.	Вес кг/100 шт.	Арт.-№
		а мм	б мм			
WDK HE25025RW	белоснежный	25	25	10	0,360	6193145
WDK HE25025CW	кремовый	25	25	10	0,360	6162533
WDK HE25025LGR	светло-серый	25	25	10	0,360	6183662
WDK HE25025GR	серый камень	25	25	10	0,360	6158730

ПВХ поливинилхлорид

€/шт.

Заглушка для кабельного короба WDK.

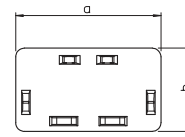

Глубина короба 25 мм, высота короба 40 мм

## Короб, тип WDK 25040

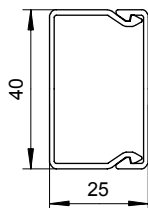

Тип	Цвет	Длина мм	Уп. м	Вес кг/100 м	Арт.-№
WDK25040RW	белоснежный	2000	24	30,000	6191061
WDK25040CW	кремовый	2000	24	30,000	6026451
WDK25040GR	серый камень	2000	24	30,000	6026443

ПВХ поливинилхлорид

€/м

Кабельный короб с перфорацией дна, крышка в комплекте.

## Короб, тип WDK-N 25040

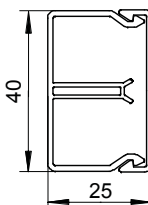

Тип	Цвет	Длина мм	Уп. м	Вес кг/100 м	Арт.-№
WDK-N25040RW	белоснежный	2000	36	36,000	6150640
WDK-N25040CW	кремовый	2000	36	36,000	6150632

ПВХ поливинилхлорид

€/м

Кабельный короб с разделительной перегородкой, перфорацией дна и крышкой в комплекте..

## Стыковая планка (соединитель)

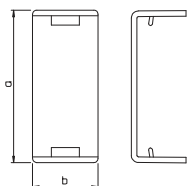

Тип	Цвет	Раз- мер a мм	Раз- мер b мм	Уп. шт.	Вес кг/100 шт.	Арт.-№
WDK HS25040RW	белоснежный	42	14	10	0,500	6193560
WDK HS25040CW	кремовый	42	14	10	0,500	6152082
WDK HS25040GR	серый камень	42	14	10	0,500	6158889

ПВХ поливинилхлорид

€/шт.

Накладка на стык для аккуратного соединения коробов между собой.

## Крышка внутреннего угла

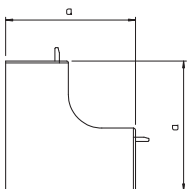

Тип	Цвет	Раз- мер a мм	Уп. шт.	Вес кг/100 шт.	Арт.-№
WDK HI25040RW	белоснежный	50	4	1,500	6191894
WDK HI25040CW	кремовый	50	4	1,500	6160050
WDK HI25040GR	серый камень	50	4	1,500	6158269

ПВХ поливинилхлорид

€/шт.

Крышка внутреннего угла для изменения направления короба WDK.

## Крышка внешнего угла

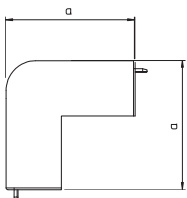

Тип	Цвет	Раз- мер a мм	Уп. шт.	Вес кг/100 шт.	Арт.-№
WDK HA25040RW	белоснежный	52	4	1,900	6192181
WDK HA25040CW	кремовый	52	4	1,900	6160654
WDK HA25040GR	серый камень	52	4	1,900	6158382

ПВХ поливинилхлорид

€/шт.

Крышка внешнего угла для изменения направления коробов WDK.

## Крышка плоского угла

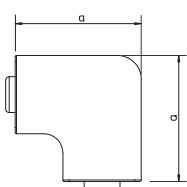

Тип	Цвет	Раз- мер a мм	Уп. шт.	Вес кг/100 шт.	Арт.-№
WDK HF25040RW	белоснежный	63	4	1,700	6192793
WDK HF25040CW	кремовый	63	4	1,700	6161243
WDK HF25040GR	серый камень	63	4	1,700	6158625

ПВХ поливинилхлорид

€/шт.

Крышка плоского угла для изменения направления коробов WDK.

## Крышка Т-образной секции

Тип	Цвет	Раз- мер		Уп. Шт.	Вес кг/100 шт.	Арт.-№
		a мм	b мм			
WDK HT25040RW	белоснежный	83	63	4	2,100	6192491
WDK HT25040CW	кремовый	83	63	4	2,100	6161952
WDK HT25040GR	серый камень	83	63	4	2,100	6158501

ПВХ поливинилхлорид

€/шт.

Крышка Т-образной секции для изменения направления короба WDK.

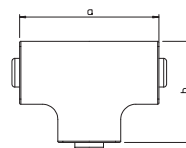

## Заглушка

Тип	Цвет	Раз- мер		Уп. Шт.	Вес кг/100 шт.	Арт.-№
		a мм	b мм			
WDK HE25040RW	белоснежный	40	25	10	0,480	6193153
WDK HE25040CW	кремовый	40	25	10	0,480	6162541
WDK HE25040GR	серый камень	40	25	10	0,480	6158749

ПВХ поливинилхлорид

€/шт.

Заглушка для кабельного короба WDK.

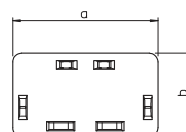

Глубина короба 30 мм, высота короба 30 мм

## Короб, тип WDK 30030

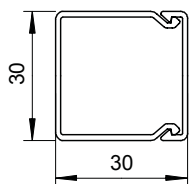

Тип	Цвет	Длина мм	Уп. м	Вес кг/100 м	Арт.-№
WDK30030RW	белоснежный	2000	40	24,900	6191096
WDK30030CW	кремовый	2000	40	24,900	6026826
WDK30030LGR	светло-серый	2000	40	24,900	6026796
WDK30030GR	серый камень	2000	40	24,900	6026818

ПВХ поливинилхлорид

€/м

Кабельный короб с перфорацией дна, крышка в комплекте.

## Крышка внутреннего угла

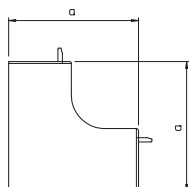

Тип	Цвет	Раз- мер а мм	Уп. шт.	Вес кг/100 шт.	Арт.-№
WDK HI30030RW	белоснежный	52	4	1,200	6191924
WDK HI30030CW	кремовый	52	4	1,200	6160077
WDK HI30030LGR	светло-серый	52	4	1,200	6182097
WDK HI30030GR	серый камень	52	4	1,200	6158285

ПВХ поливинилхлорид

€/шт.

Крышка внутреннего угла для изменения направления короба WDK.

## Крышка внешнего угла

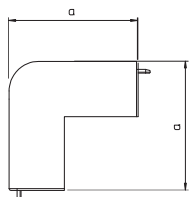

Тип	Цвет	Раз- мер а мм	Уп. шт.	Вес кг/100 шт.	Арт.-№
WDK HA30030RW	белоснежный	57	4	1,700	6192211
WDK HA30030CW	кремовый	57	4	1,700	6160670
WDK HA30030LGR	светло-серый	57	4	1,700	6182488
WDK HA30030GR	серый камень	57	4	1,700	6158404

ПВХ поливинилхлорид

€/шт.

Крышка внешнего угла для изменения направления коробов WDK.

## Крышка плоского угла

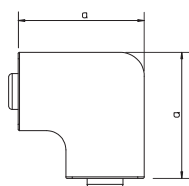

Тип	Цвет	Раз- мер а мм	Уп. шт.	Вес кг/100 шт.	Арт.-№
WDK HF30030RW	белоснежный	53	4	1,300	6192815
WDK HF30030CW	кремовый	53	4	1,300	6161278
WDK HF30030LGR	светло-серый	53	4	1,300	6183298
WDK HF30030GR	серый камень	53	4	1,300	6158641

ПВХ поливинилхлорид

€/шт.

Крышка плоского угла для изменения направления коробов WDK.

## Крышка Т-образной секции

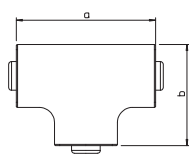

Тип	Цвет	Раз- мер а мм	Раз- мер b мм	Уп. шт.	Вес кг/100 шт.	Арт.-№
WDK HT30030RW	белоснежный	50	39	4	1,500	6192513
WDK HT30030CW	кремовый	50	39	4	1,500	6161979
WDK HT30030LGR	светло-серый	50	39	4	1,500	6182887
WDK HT30030GR	серый камень	50	39	4	1,500	6158536

ПВХ поливинилхлорид

€/шт.

Крышка Т-образной секции для изменения направления короба WDK.

### Заглушка

Тип	Цвет	Раз- мер		Уп. Шт.	Вес кг/100 шт.	Арт.-№
		а мм	б мм			
<b>WDK HE30030RW</b>	белоснежный	30	30	10	0,500	<b>6193188</b>
<b>WDK HE30030CW</b>	кремовый	30	30	10	0,500	<b>6162576</b>
<b>WDK HE30030LGR</b>	светло-серый	30	30	10	0,500	<b>6183697</b>
<b>WDK HE30030GR</b>	серый камень	30	30	10	0,500	<b>6158765</b>

**ПВХ** поливинилхлорид

€/шт.

Заглушка для кабельного короба WDK.

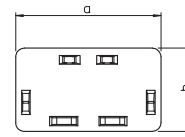

Глубина короба 30 мм, высота короба 45 мм

## Короб, тип WDK 30045

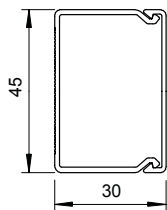

Тип	Цвет	Длина мм	Уп. м	Вес кг/100 м	Арт.-№
WDK30045RW	белоснежный	2000	48	32,000	6191118
WDK30045CW	кремовый	2000	48	32,000	6026869
WDK30045LGR	светло-серый	2000	48	32,000	6026842
WDK30045GR	серый камень	2000	48	32,000	6026850

ПВХ поливинилхлорид

€/м

Кабельный короб с перфорацией дна, крышка в комплекте.

## Крышка внутреннего угла

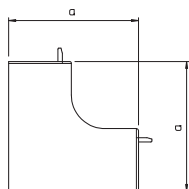

Тип	Цвет	Раз- мер а мм	Уп. шт.	Вес кг/100 шт.	Арт.-№
WDK HI30045RW	белоснежный	52	4	1,900	6191932
WDK HI30045CW	кремовый	52	4	1,900	6160085
WDK HI30045LGR	светло-серый	52	4	1,900	6182100
WDK HI30045GR	серый камень	52	4	1,900	6158307

ПВХ поливинилхлорид

€/шт.

Крышка внутреннего угла для изменения направления короба WDK.

## Крышка внешнего угла

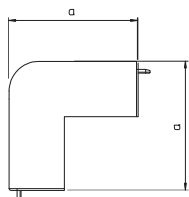

Тип	Цвет	Раз- мер а мм	Уп. шт.	Вес кг/100 шт.	Арт.-№
WDK HA30045RW	белоснежный	57	4	2,600	6192238
WDK HA30045CW	кремовый	57	4	2,600	6160689
WDK HA30045LGR	светло-серый	57	4	2,600	6182496
WDK HA30045GR	серый камень	57	4	2,600	6158420

ПВХ поливинилхлорид

€/шт.

Крышка внешнего угла для изменения направления коробов WDK.

## Крышка плоского угла

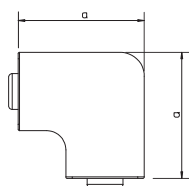

Тип	Цвет	Раз- мер а мм	Уп. шт.	Вес кг/100 шт.	Арт.-№
WDK HF30045RW	белоснежный	68	4	2,500	6192823
WDK HF30045CW	кремовый	68	4	2,500	6161286
WDK HF30045LGR	светло-серый	68	4	2,500	6183301
WDK HF30045GR	серый камень	68	4	2,500	6158676

ПВХ поливинилхлорид

€/шт.

Крышка плоского угла для изменения направления коробов WDK.

## Крышка Т-образной секции

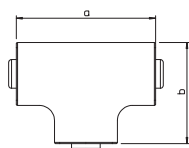

Тип	Цвет	Раз- мер а мм	Раз- мер b мм	Уп. шт.	Вес кг/100 шт.	Арт.-№
WDK HT30045RW	белоснежный	88	68	4	3,000	6192521
WDK HT30045CW	кремовый	88	68	4	3,000	6161987
WDK HT30045LGR	светло-серый	88	68	4	3,000	6182895
WDK HT30045GR	серый камень	88	68	4	3,000	6158552

ПВХ поливинилхлорид

€/шт.

Крышка Т-образной секции для изменения направления короба WDK.



## Заглушка

Тип	Цвет	Раз- мер		Уп. Шт.	Вес кг/100 шт.	Арт.-№
		а мм	б мм			
<b>WDK HE30045RW</b>	белоснежный	45	30	10	0,520	<b>6193196</b>
<b>WDK HE30045CW</b>	кремовый	45	30	10	0,520	<b>6162584</b>
<b>WDK HE30045LGR</b>	светло-серый	45	30	10	0,520	<b>6183700</b>
<b>WDK HE30045GR</b>	серый камень	45	30	10	0,520	<b>6158803</b>

**ПВХ** поливинилхлорид

€/шт.

Заглушка для кабельного короба WDK.

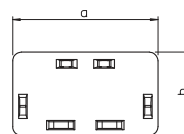

Глубина короба 40 мм, высота короба 40 мм

## Короб, тип WDK 40040

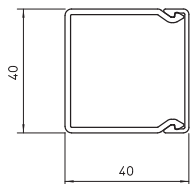

Тип	Цвет	Длина мм	Уп. м	Вес кг/100 м	Арт.-№
WDK40040RW	белоснежный	2000	36	42,100	6191126
WDK40040CW	кремовый	2000	36	42,100	6025412
WDK40040LGR	светло-серый	2000	36	42,100	6027016
WDK40040GR	серый камень	2000	36	42,100	6025447

ПВХ поливинилхлорид

€/м

Кабельный короб с перфорацией дна, крышка в комплекте.

## Крышка внутреннего угла

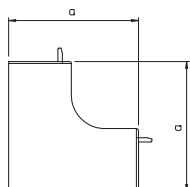

Тип	Цвет	Раз- мер а мм	Уп. шт.	Вес кг/100 шт.	Арт.-№
WDK HI40040RW	белоснежный	65	4	2,200	6191940
WDK HI40040CW	кремовый	65	4	2,200	6160093
WDK HI40040LGR	светло-серый	65	4	2,200	6182119
WDK HI40040GR	серый камень	65	4	2,200	6158293

ПВХ поливинилхлорид

€/шт.

Крышка внутреннего угла для изменения направления короба WDK.

## Крышка внешнего угла

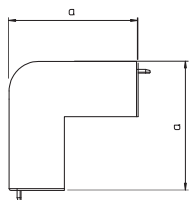

Тип	Цвет	Раз- мер а мм	Уп. шт.	Вес кг/100 шт.	Арт.-№
WDK HA40040RW	белоснежный	66	4	2,900	6192246
WDK HA40040CW	кремовый	66	4	2,900	6160697
WDK HA40040LGR	светло-серый	66	4	2,900	6182526
WDK HA40040GR	серый камень	66	4	2,900	6158412

ПВХ поливинилхлорид

€/шт.

Крышка внешнего угла для изменения направления коробов WDK.

## Крышка Т-образной и крестообразной секции

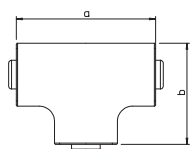

Тип	Цвет	Раз- мер а мм	Раз- мер b мм	Уп. шт.	Вес кг/100 шт.	Арт.-№
WDK HT40040RW	белоснежный	83	43	4	2,500	6192548
WDK HT40040CW	кремовый	83	43	4	2,500	6161995
WDK HT40040LGR	светло-серый	83	43	4	2,500	6182917
WDK HT40040GR	серый камень	83	43	4	2,500	6158544

ПВХ поливинилхлорид

€/шт.

Крышки Т-образных и крестообразных секций для изменения направления короба WDK.

## Крышка плоского угла

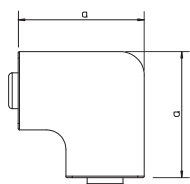

Тип	Цвет	Раз- мер а мм	Уп. шт.	Вес кг/100 шт.	Арт.-№
WDK HF40040RW	белоснежный	63	4	2,100	6192831
WDK HF40040CW	кремовый	63	4	2,100	6161294
WDK HF40040LGR	светло-серый	63	4	2,100	6183336
WDK HF40040GR	серый камень	63	4	2,100	6158668

ПВХ поливинилхлорид

€/шт.

Крышка плоского угла для изменения направления коробов WDK.

## Заглушка

Тип	Цвет	Раз- мер		Уп. Шт.	Вес кг/100 шт.	Арт.-№
		а мм	б мм			
<b>WDK HE40040RW</b>	белоснежный	40	40	10	0,660	<b>6193218</b>
<b>WDK HE40040CW</b>	кремовый	40	40	10	0,660	<b>6162592</b>
<b>WDK HE40040LGR</b>	светло-серый	40	40	10	0,660	<b>6183727</b>
<b>WDK HE40040GR</b>	серый камень	40	40	10	0,660	<b>6158773</b>

**ПВХ** поливинилхлорид

€/шт.

Заглушка для короба WDK.

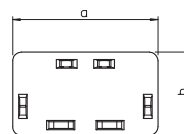

Глубина короба 40 мм, высота короба 60 мм

## Короб, тип WDK 40060

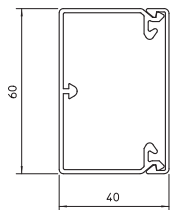

Тип	Цвет	Длина мм	Уп. м	Вес кг/100 м	Арт.-№
WDK40060RW	белоснежный	2000	24	56,200	6191134
WDK40060CW	кремовый	2000	24	56,200	6020887
WDK40060LGR	светло-серый	2000	24	56,200	6027024
WDK40060GR	серый камень	2000	24	56,200	6025633

ПВХ поливинилхлорид

€/м

Кабельный короб с перфорацией дна, крышка в комплекте.

## Крышка внутреннего угла

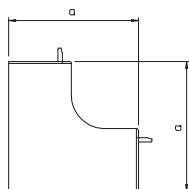

Тип	Цвет	Раз- мер а мм	Уп. шт.	Вес кг/100 шт.	Арт.-№
WDK HI40060RW	белоснежный	110	2	7,800	6191959
WDK HI40060CW	кремовый	110	2	7,800	6160107
WDK HI40060LGR	светло-серый	110	2	7,800	6182127
WDK HI40060GR	серый камень	110	2	7,800	6021719

ПВХ поливинилхлорид

€/шт.

Крышка внутреннего угла для изменения направления короба WDK.

## Крышка внешнего угла

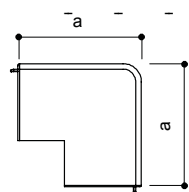

Тип	Цвет	Раз- мер а мм	Уп. шт.	Вес кг/100 шт.	Арт.-№
WDK HA40060RW	белоснежный	100	2	8,700	6192254
WDK HA40060CW	кремовый	100	2	8,700	6160700
WDK HA40060LGR	светло-серый	100	2	8,700	6182534
WDK HA40060GR	серый камень	100	2	8,700	6021697

ПВХ поливинилхлорид

€/шт.

Крышка внешнего угла для изменения направления коробов WDK.

## Крышка Т-образной и крестообразной секции

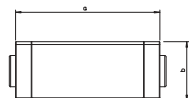

Тип	Цвет	Раз- мер а мм	Раз- мер b мм	Уп. шт.	Вес кг/100 шт.	Арт.-№
WDK HK40060RW	белоснежный	190	63	2	9,600	6192556
WDK HK40060CW	кремовый	190	63	2	9,600	6162002
WDK HK40060LGR	светло-серый	190	63	2	9,600	6182925
WDK HK40060GR	серый камень	190	63	2	9,600	6023312

ПВХ поливинилхлорид

€/шт.

Крышки Т-образных и крестообразных секций для изменения направления короба WDK.

## Крышка плоского угла

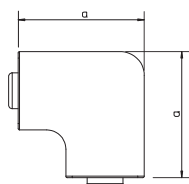

Тип	Цвет	Раз- мер а мм	Уп. шт.	Вес кг/100 шт.	Арт.-№
WDK HF40060RW	белоснежный	101	2	6,400	6192858
WDK HF40060CW	кремовый	101	2	6,400	6161308
WDK HF40060LGR	светло-серый	101	2	6,400	6183344
WDK HF40060GR	серый камень	101	2	6,400	6021735

ПВХ поливинилхлорид

€/шт.

Крышка плоского угла для изменения направления коробов WDK.

## Заглушка

Тип	Цвет	Раз- мер		Уп. Шт.	Вес кг/100 шт.	Арт.-№
		а мм	б мм			
WDK HE40060RW	белоснежный	60	40	10	1,200	6193226
WDK HE40060CW	кремовый	60	40	10	1,200	6162606
WDK HE40060LGR	светло-серый	60	40	10	1,200	6183735
WDK HE40060GR	серый камень	60	40	10	1,200	6021492

ПВХ поливинилхлорид

€/шт.

Заглушка для короба WDK.

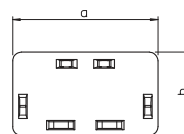

Глубина короба 40 мм, высота короба 90 мм

## Короб, тип WDK 40090

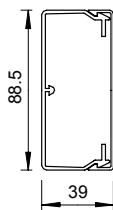

Тип	Цвет	Длина мм	Уп. м	Вес кг/100 м	Арт.-№
WDK40090RW	белоснежный	2000	32	77,300	6191142
WDK40090CW	кремовый	2000	32	77,300	6020895
WDK40090LGR	светло-серый	2000	32	77,300	6027032
WDK40090GR	серый камень	2000	32	77,300	6021018

ПВХ поливинилхлорид

€/м

Кабельный короб с перфорацией дна, крышка в комплекте.

## Стыковая планка (соединитель)

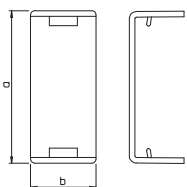

Тип	Цвет	Раз- мер а мм	Раз- мер b мм	Уп. шт.	Вес кг/100 шт.	Арт.-№
WDK HS40090RW	белоснежный	90	39	20	1,000	6193580
WDK HS40090CW	кремовый	90	39	20	1,000	6193582

ПВХ поливинилхлорид

€/шт.

Стыковая планка для безупречного соединения коробов между собой.

## Крышка внутреннего угла

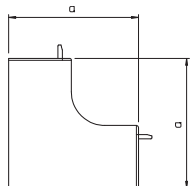

Тип	Цвет	Раз- мер а мм	Уп. шт.	Вес кг/100 шт.	Арт.-№
WDK HI40090RW	белоснежный	109	2	10,000	6191967
WDK HI40090CW	кремовый	109	2	10,000	6160115
WDK HI40090LGR	светло-серый	109	2	10,000	6182135
WDK HI40090GR	серый камень	109	2	10,000	6021190

ПВХ поливинилхлорид

€/шт.

Крышка внутреннего угла для изменения направления короба WDK.

## Крышка внешнего угла

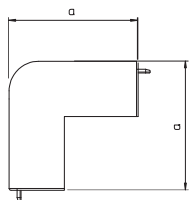

Тип	Цвет	Раз- мер а мм	Уп. шт.	Вес кг/100 шт.	Арт.-№
WDK HA40090RW	белоснежный	100	2	11,500	6192262
WDK HA40090CW	кремовый	100	2	11,500	6160719
WDK HA40090LGR	светло-серый	100	2	11,500	6182542
WDK HA40090GR	серый камень	100	2	11,500	6021093

ПВХ поливинилхлорид

€/шт.

Крышка внешнего угла для изменения направления коробов WDK.

## Крышка Т-образной и крестообразной секции

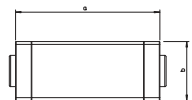

Тип	Цвет	Раз- мер а мм	Раз- мер b мм	Уп. шт.	Вес кг/100 шт.	Арт.-№
WDK HK40090RW	белоснежный	230	91	2	24,300	6192564
WDK HK40090CW	кремовый	230	91	2	24,300	6162010
WDK HK40090LGR	светло-серый	230	91	2	24,300	6182933
WDK HK40090GR	серый камень	230	91	2	24,300	6023142

ПВХ поливинилхлорид

€/шт.

Крышки Т-образных и крестообразных секций для изменения направления короба WDK.

## Крышка плоского угла

Тип	Цвет	Раз- мер а мм	Уп. Шт.	Вес кг/100 шт.	Арт.-№
WDK HF40090RW	белоснежный	129	2	12,500	6192866
WDK HF40090CW	кремовый	129	2	12,500	6161316
WDK HF40090LGR	светло-серый	129	2	10,000	6183352
WDK HF40090GR	серый камень	129	2	10,000	6021336

ПВХ поливинилхлорид

€/шт.

Крышка плоского угла для изменения направления коробов WDK.

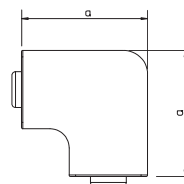

## Заглушка

Тип	Цвет	Раз- мер а мм	Раз- мер b мм	Уп. Шт.	Вес кг/100 шт.	Арт.-№
WDK HE40090RW	белоснежный	90	40	10	1,500	6193234
WDK HE40090CW	кремовый	90	40	10	1,500	6162614
WDK HE40090LGR	светло-серый	90	40	10	1,500	6183743
WDK HE40090GR	серый камень	90	40	10	1,500	6021506

ПВХ поливинилхлорид

€/шт.

Заглушка для короба WDK.

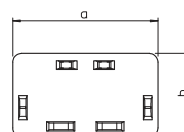

Глубина короба 40 мм, высота короба 110 мм

## Короб, тип WDK 40110

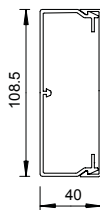

Тип	Цвет	Длина мм	Уп. м	Вес кг/100 м	Арт.-№
WDK40110RW	белоснежный	2000	24	111,800	6191150
WDK40110CW	кремовый	2000	24	111,800	6020909
WDK40110LGR	светло-серый	2000	24	111,800	6027040
WDK40110GR	серый камень	2000	24	111,800	6021034

ПВХ поливинилхлорид

€/м

Кабельный короб с перфорацией дна, крышка в комплекте.

## Стыковая планка (соединитель)

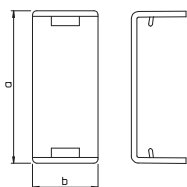

Тип	Цвет	Раз- мер а мм	Раз- мер b мм	Уп. шт.	Вес кг/100 шт.	Арт.-№
WDK HS40110RW	белоснежный	110	39	20	1,100	6193586
WDK HS40110CW	кремовый	110	39	20	1,100	6193588

ПВХ поливинилхлорид

€/шт.

Стыковая планка для безупречного соединения коробов между собой.

## Крышка внутреннего угла

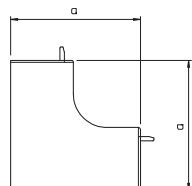

Тип	Цвет	Раз- мер а мм	Уп. шт.	Вес кг/100 шт.	Арт.-№
WDK HI40110RW	белоснежный	110,5	2	12,000	6191975
WDK HI40110CW	кремовый	110,5	2	12,300	6160123
WDK HI40110LGR	светло-серый	110,5	2	13,200	6182143
WDK HI40110GR	серый камень	110,5	2	13,200	6021727

ПВХ поливинилхлорид

€/шт.

Крышка внутреннего угла для изменения направления короба WDK.

## Крышка внешнего угла

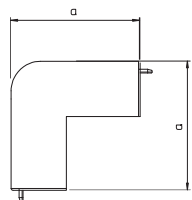

Тип	Цвет	Раз- мер а мм	Уп. шт.	Вес кг/100 шт.	Арт.-№
WDK HA40110RW	белоснежный	100	2	13,500	6192270
WDK HA40110CW	кремовый	100	2	13,500	6160727
WDK HA40110LGR	светло-серый	100	2	13,500	6182550
WDK HA40110GR	серый камень	100	2	13,500	6021700

ПВХ поливинилхлорид

€/шт.

Крышка внешнего угла для изменения направления коробов WDK.

## Крышка Т-образной и крестообразной секции

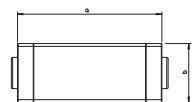

Тип	Цвет	Раз- мер а мм	Раз- мер b мм	Уп. шт.	Вес кг/100 шт.	Арт.-№
WDK HK40110RW	белоснежный	272	112	2	22,600	6192572
WDK HK40110CW	кремовый	272	112	2	22,600	6162029
WDK HK40110LGR	светло-серый	272	112	2	22,600	6182941
WDK HK40110GR	серый камень	272	112	2	22,600	6023339

ПВХ поливинилхлорид

€/шт.

Крышки Т-образных и крестообразных секций для изменения направления короба WDK.



## Крышка плоского угла

Тип	Цвет	Раз- мер а мм	Уп. Шт.	Вес кг/100 шт.	Арт.-№
WDK HF40110RW	белоснежный	110	2	13,000	6192874
WDK HF40110CW	кремовый	110	2	13,000	6161324
WDK HF40110LGR	светло-серый	110	2	13,000	6183360
WDK HF40110GR	серый камень	110	2	13,000	6021743

ПВХ поливинилхлорид

€/шт.

Крышка плоского угла для изменения направления коробов WDK.

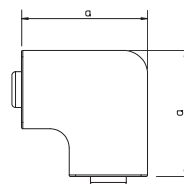

## Заглушка

Тип	Цвет	Раз- мер а мм	Раз- мер b мм	Уп. Шт.	Вес кг/100 шт.	Арт.-№
WDK HE40110RW	белоснежный	110	40	10	2,200	6193242
WDK HE40110CW	кремовый	110	40	10	2,200	6162622
WDK HE40110LGR	светло-серый	110	40	10	2,200	6183751
WDK HE40110GR	серый камень	110	40	10	2,200	6021514

ПВХ поливинилхлорид

€/шт.

Заглушка для короба WDK.

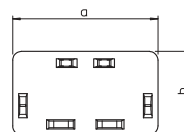

Глубина короба 60 мм, высота короба 60 мм

## Короб, тип WDK 60060

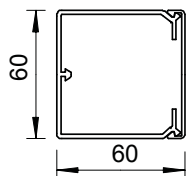

Тип	Цвет	Длина мм	Уп. м	Вес кг/100 м	Арт.-№
WDK60060RW	белоснежный	2000	32	81,600	6191193
WDK60060CW	кремовый	2000	32	81,600	6021948
WDK60060LGR	светло-серый	2000	32	81,600	6027105
WDK60060GR	серый камень	2000	32	81,600	6025668

ПВХ поливинилхлорид

€/м

Кабельный короб с перфорацией дна, крышка в комплекте.

## Крышка внутреннего угла

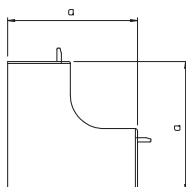

Тип	Цвет	Раз- мер а мм	Уп. шт.	Вес кг/100 шт.	Арт.-№
WDK HI60060RW	белоснежный	130	2	11,200	6192017
WDK HI60060CW	кремовый	130	2	11,200	6160301
WDK HI60060LGR	светло-серый	130	2	11,200	6182194
WDK HI60060GR	серый камень	130	2	11,200	6022383

ПВХ поливинилхлорид

€/шт.

Крышка внутреннего угла для изменения направления короба WDK.

## Крышка внешнего угла

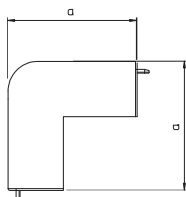

Тип	Цвет	Раз- мер а мм	Уп. шт.	Вес кг/100 шт.	Арт.-№
WDK HA60060RW	белоснежный	100	2	12,500	6192319
WDK HA60060CW	кремовый	100	2	12,500	6160905
WDK HA60060LGR	светло-серый	100	2	12,500	6182593
WDK HA60060GR	серый камень	100	2	12,500	6022073

ПВХ поливинилхлорид

€/шт.

Крышка внешнего угла для изменения направления коробов WDK.

## Крышка Т-образной и крестообразной секции

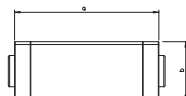

Тип	Цвет	Раз- мер а мм	Раз- мер b мм	Уп. шт.	Вес кг/100 шт.	Арт.-№
WDK HK60060RW	белоснежный	190	65	2	12,200	6192610
WDK HK60060CW	кремовый	190	65	2	12,200	6162207
WDK HK60060LGR	светло-серый	190	65	2	12,200	6183018
WDK HK60060GR	серый камень	190	65	2	12,200	6023223

ПВХ поливинилхлорид

€/шт.

Крышки Т-образных и крестообразных секций для изменения направления короба WDK.

## Крышка плоского угла

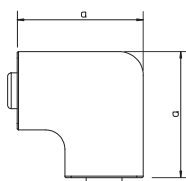

Тип	Цвет	Раз- мер а мм	Уп. шт.	Вес кг/100 шт.	Арт.-№
WDK HF60060RW	белоснежный	101	2	8,500	6192912
WDK HF60060CW	кремовый	101	2	8,500	6161502
WDK HF60060LGR	светло-серый	101	2	8,400	6183409
WDK HF60060GR	серый камень	101	2	8,400	6022448

ПВХ поливинилхлорид

€/шт.

Крышка плоского угла для изменения направления коробов WDK.

## Заглушка

Тип	Цвет	Раз- мер		Уп. Шт.	Вес кг/100 шт.	Арт.-№
		а мм	б мм			
WDK HE60060RW	белоснежный	60	60	10	1,500	6193285
WDK HE60060CW	кремовый	60	60	10	1,500	6162800
WDK HE60060LGR	светло-серый	60	60	10	1,500	6183808
WDK HE60060GR	серый камень	60	60	10	1,500	6022499

ПВХ поливинилхлорид

€/шт.

Заглушка для кабельного короба WDK.

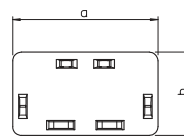

Глубина короба 60 мм, высота короба 90 мм

## Короб, тип WDK 60090

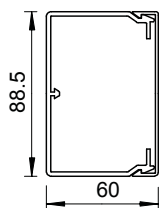

Тип	Цвет	Длина мм	Уп. м	Вес кг/100 м	Арт.-№
WDK60090RW	белоснежный	2000	24	110,000	6191207
WDK60090CW	кремовый	2000	24	110,000	6021913
WDK60090LGR	светло-серый	2000	24	110,000	6027113
WDK60090GR	серый камень	2000	24	110,000	6022006

ПВХ поливинилхлорид

€/м

Кабельный короб с перфорацией дна, крышка в комплекте.

## Стыковая планка (соединитель)

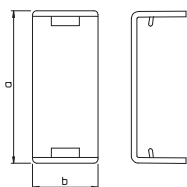

Тип	Цвет	Раз- мер а мм	Раз- мер b мм	Уп. шт.	Вес кг/100 шт.	Арт.-№
WDK HS60090RW	белоснежный	94	62	20	1,200	6193590
WDK HS60090CW	кремовый	94	62	20	1,200	6193592

ПВХ поливинилхлорид

€/шт.

Стыковая планка для безупречного соединения коробов между собой.

## Крышка внутреннего угла

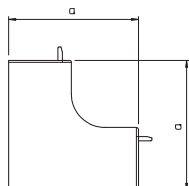

Тип	Цвет	Раз- мер а мм	Уп. шт.	Вес кг/100 шт.	Арт.-№
WDK HI60090RW	белоснежный	130	2	12,200	6192025
WDK HI60090CW	кремовый	130	2	12,200	6160328
WDK HI60090LGR	светло-серый	130	2	12,200	6182208
WDK HI60090GR	серый камень	130	2	12,200	6022219

ПВХ поливинилхлорид

€/шт.

Крышка внутреннего угла для изменения направления короба WDK.

## Крышка внешнего угла

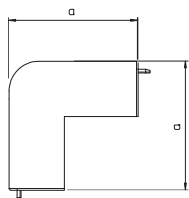

Тип	Цвет	Раз- мер а мм	Уп. шт.	Вес кг/100 шт.	Арт.-№
WDK HA60090RW	белоснежный	100	2	13,500	6192327
WDK HA60090CW	кремовый	100	2	13,500	6160913
WDK HA60090LGR	светло-серый	100	2	13,500	6182607
WDK HA60090GR	серый камень	100	2	13,500	6022111

ПВХ поливинилхлорид

€/шт.

Крышка внешнего угла для изменения направления коробов WDK.

## Крышка Т-образной и крестообразной секции

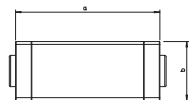

Тип	Цвет	Раз- мер а мм	Раз- мер b мм	Уп. шт.	Вес кг/100 шт.	Арт.-№
WDK HK60090RW	белоснежный	230	65	2	24,300	6192629
WDK HK60090CW	кремовый	230	65	2	24,300	6162215
WDK HK60090LGR	светло-серый	230	65	2	24,300	6183026
WDK HK60090GR	серый камень	230	65	2	24,300	6023002

ПВХ поливинилхлорид

€/шт.

Крышки Т-образных и крестообразных секций для изменения направления короба WDK.

## Крышка плоского угла

Тип	Цвет	Раз- мер а мм	Уп. Шт.	Вес кг/100 шт.	Арт.-№
WDK HF60090RW	белоснежный	129	2	11,500	6192920
WDK HF60090CW	кремовый	129	2	11,500	6161510
WDK HF60090LGR	светло-серый	129	2	11,500	6183417
WDK HF60090GR	серый камень	129	2	11,500	6022316

ПВХ поливинилхлорид

€/шт.

Крышка плоского угла для изменения направления коробов WDK.

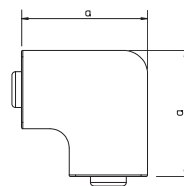

## Заглушка

Тип	Цвет	Раз- мер а мм	Раз- мер b мм	Уп. Шт.	Вес кг/100 шт.	Арт.-№
WDK HE60090RW	белоснежный	90	60	10	1,560	6193293
WDK HE60090CW	кремовый	90	60	10	1,560	6162819
WDK HE60090LGR	светло-серый	90	60	10	1,560	6183816
WDK HE60090GR	серый камень	90	60	10	1,560	6022502

ПВХ поливинилхлорид

€/шт.

Заглушка для кабельного короба WDK.

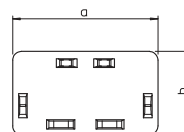

Глубина короба 60 мм, высота короба 230 мм

## Короб, тип WDK 60230



Тип	Цвет	Длина мм	Уп. м	Вес кг/100 м	Арт.-№
WDK60230RW	белоснежный	2000	8	298,000	6191274
WDK60230CW	кремовый	2000	8	298,000	6021891
WDK60230LGR	светло-серый	2000	8	298,000	6027180
WDK60230GR	серый камень	2000	8	298,000	6022057

ПВХ поливинилхлорид

€/м

Кабельный короб с перфорацией дна, крышка в комплекте.

## Крышка внутреннего угла

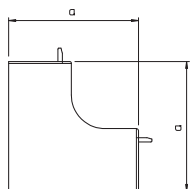

Тип	Цвет	Раз- мер а мм	Уп. шт.	Вес кг/100 шт.	Арт.-№
WDK HI60230RW	белоснежный	130	2	19,800	6192092
WDK HI60230CW	кремовый	130	2	19,800	6160395
WDK HI60230LGR	светло-серый	130	2	19,800	6182267
WDK HI60230GR	серый камень	130	2	19,800	6024440

ПВХ поливинилхлорид

€/шт.

Крышка внутреннего угла для изменения направления короба WDK.

## Крышка внешнего угла

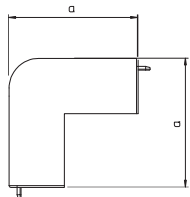

Тип	Цвет	Раз- мер а мм	Уп. шт.	Вес кг/100 шт.	Арт.-№
WDK HA60230RW	белоснежный	100	2	23,100	6192394
WDK HA60230CW	кремовый	100	2	23,000	6160980
WDK HA60230LGR	светло-серый	100	2	23,000	6182674
WDK HA60230GR	серый камень	100	2	23,000	6024548

ПВХ поливинилхлорид

€/шт.

Крышка внешнего угла для изменения направления коробов WDK.

## Крышка Т-образной и крестообразной секции

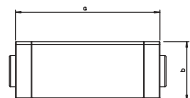

Тип	Цвет	Раз- мер а мм	Раз- мер b мм	Уп. шт.	Вес кг/100 шт.	Арт.-№
WDK HK60230RW	белоснежный	291	66	2	39,600	6192696
WDK HK60230CW	кремовый	291	66	2	39,600	6162290
WDK HK60230LGR	светло-серый	291	66	2	39,600	6183085
WDK HK60230GR	серый камень	291	66	2	39,600	6024777

ПВХ поливинилхлорид

€/шт.

Крышки Т-образных и крестообразных секций для изменения направления короба WDK.

## Крышка плоского угла

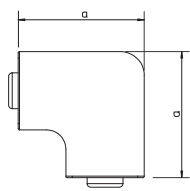

Тип	Цвет	Раз- мер а мм	Уп. шт.	Вес кг/100 шт.	Арт.-№
WDK HF60230RW	белоснежный	270	2	39,000	6192998
WDK HF60230CW	кремовый	270	2	39,000	6161596
WDK HF60230LGR	светло-серый	270	2	39,000	6183484
WDK HF60230GR	серый камень	270	2	39,000	6024602

ПВХ поливинилхлорид

€/шт.

Крышка плоского угла для изменения направления коробов WDK.

### Заглушка

Тип	Цвет	Раз- мер a мм	Раз- мер b мм	Уп. Шт.	Вес кг/100 шт.	Арт.-№
WDK HE60230RW	белоснежный	230	60	10	6,500	6193366
WDK HE60230CW	кремовый	230	60	10	6,500	6162886
WDK HE60230LGR	светло-серый	230	60	10	6,500	6183875
WDK HE60230GR	серый камень	230	60	10	6,500	6024831

**ПВХ** поливинилхлорид

€/шт.

Заглушка для кабельного короба WDK.

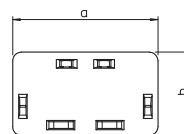

Глубина короба 60 мм, высота короба 110 мм, монтаж электроустановочных изделий

## Короб, тип WDK 60110

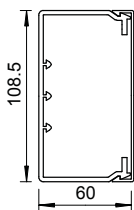

Тип	Цвет	Длина мм	Уп. м	Вес кг/100 м	Арт.-№
WDK60110RW	белоснежный	2000	16	117,000	6191215
WDK60110CW	кремовый	2000	16	117,000	6021840
WDK60110LGR	светло-серый	2000	16	117,000	6027121
WDK60110GR	серый камень	2000	16	117,000	6022014

**ПВХ** поливинилхлорид

€/м

Кабельный короб с перфорацией дна, крышка в комплекте.

## Стыковая планка (соединитель)

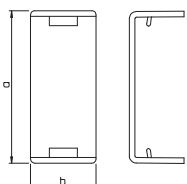

Тип	Цвет	Раз- мер a мм	Раз- мер b мм	Уп. шт.	Вес кг/100 шт.	Арт.-№
WDK HS60110RW	белоснежный	113	62	20	1,300	6193596
WDK HS60110CW	кремовый	113	62	20	1,300	6193598

**ПВХ** поливинилхлорид

€/шт.

Стыковая планка для безупречного соединения коробов между собой.

## Крышка внутреннего угла

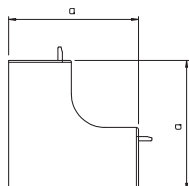

Тип	Цвет	Раз- мер a мм	Уп. шт.	Вес кг/100 шт.	Арт.-№
WDK HI60110RW	белоснежный	130	2	13,700	6192033
WDK HI60110CW	кремовый	130	2	13,700	6160336
WDK HI60110LGR	светло-серый	130	2	13,700	6182216
WDK HI60110GR	серый камень	130	2	13,700	6022235

**ПВХ** поливинилхлорид

€/шт.

Крышка внутреннего угла для изменения направления короба WDK.

## Крышка внешнего угла

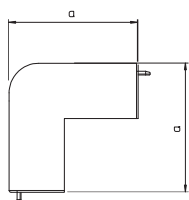

Тип	Цвет	Раз- мер a мм	Уп. шт.	Вес кг/100 шт.	Арт.-№
WDK HA60110RW	белоснежный	100	2	14,000	6192335
WDK HA60110CW	кремовый	100	2	14,000	6160921
WDK HA60110LGR	светло-серый	100	2	14,000	6182615
WDK HA60110GR	серый камень	100	2	16,000	6022146

**ПВХ** поливинилхлорид

€/шт.

Крышка внешнего угла для изменения направления коробов WDK.

## Крышка Т-образной и крестообразной секции

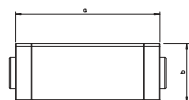

Тип	Цвет	Раз- мер a мм	Раз- мер b мм	Уп. шт.	Вес кг/100 шт.	Арт.-№
WDK HK60110RW	белоснежный	272	65	2	26,200	6192637
WDK HK60110CW	кремовый	272	65	2	26,200	6162223
WDK HK60110LGR	светло-серый	272	65	2	26,200	6183034
WDK HK60110GR	серый камень	272	65	2	26,200	6023029

**ПВХ** поливинилхлорид

€/шт.

Крышки Т-образных и крестообразных секций для изменения направления короба WDK.



Глубина короба 60 мм, высота короба 110 мм, монтаж электроустановочных изделий

## Крышка плоского угла

Тип	Цвет	Раз- мер а мм	Уп. Шт.	Вес кг/100 шт.	Арт.-№
WDK HF60110RW	белоснежный	149	2	14,200	6192939
WDK HF60110CW	кремовый	149	2	14,200	6161529
WDK HF60110LGR	светло-серый	149	2	14,200	6183425
WDK HF60110GR	серый камень	149	2	14,200	6022332

ПВХ поливинилхлорид

€/шт.

Крышка плоского угла для изменения направления коробов WDK.

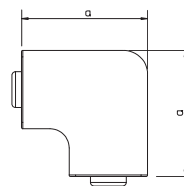

## Заглушка

Тип	Цвет	Раз- мер а мм	Раз- мер b мм	Уп. Шт.	Вес кг/100 шт.	Арт.-№
WDK HE60110RW	белоснежный	110	60	10	3,020	6193307
WDK HE60110CW	кремовый	110	60	10	3,020	6162827
WDK HE60110LGR	светло-серый	110	60	10	3,020	6183824
WDK HE60110GR	серый камень	110	60	10	3,020	6022588

ПВХ поливинилхлорид

€/шт.

Заглушка для кабельного короба WDK.

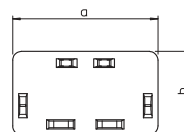

Глубина короба 60 мм, высота короба 130 мм, монтаж электроустановочных изделий

## Короб, тип WDK 60130

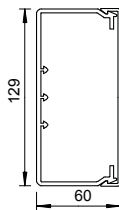

Тип	Цвет	Длина мм	Уп. м	Вес кг/100 м	Арт.-№
WDK60130RW	белоснежный	2000	16	135,000	6191223
WDK60130CW	кремовый	2000	16	135,000	6021859
WDK60130LGR	светло-серый	2000	16	135,000	6027148
WDK60130GR	серый камень	2000	16	135,000	6022022

ПВХ поливинилхлорид

€/м

Кабельный короб с перфорацией дна, крышка в комплекте.

## Крышка внутреннего угла

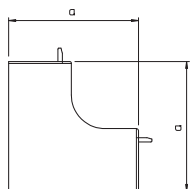

Тип	Цвет	Раз- мер а мм	Уп. шт.	Вес кг/100 шт.	Арт.-№
WDK HI60130RW	белоснежный	130	2	14,500	6192041
WDK HI60130CW	кремовый	130	2	14,500	6160344
WDK HI60130LGR	светло-серый	130	2	14,500	6182224
WDK HI60130GR	серый камень	130	2	14,500	6022251

ПВХ поливинилхлорид

€/шт.

Крышка внутреннего угла для изменения направления короба WDK.

## Крышка внешнего угла

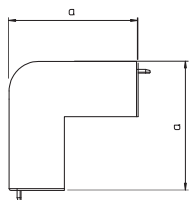

Тип	Цвет	Раз- мер а мм	Уп. шт.	Вес кг/100 шт.	Арт.-№
WDK HA60130RW	белоснежный	100	2	19,000	6192343
WDK HA60130CW	кремовый	100	2	19,000	6160948
WDK HA60130LGR	светло-серый	100	2	19,000	6182623
WDK HA60130GR	серый камень	100	2	19,000	6022162

ПВХ поливинилхлорид

€/шт.

Крышка внешнего угла для изменения направления коробов WDK.

## Крышка Т-образной и крестообразной секции

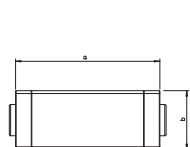

Тип	Цвет	Раз- мер а мм	Раз- мер b мм	Уп. шт.	Вес кг/100 шт.	Арт.-№
WDK HK60130RW	белоснежный	272	65	2	28,200	6192645
WDK HK60130CW	кремовый	272	65	2	28,200	6162231
WDK HK60130LGR	светло-серый	272	65	2	28,200	6183042
WDK HK60130GR	серый камень	272	65	2	28,200	6023045

ПВХ поливинилхлорид

€/шт.

Крышки Т-образных и крестообразных секций для изменения направления короба WDK.

## Крышка плоского угла

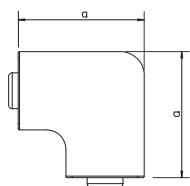

Тип	Цвет	Раз- мер а мм	Уп. шт.	Вес кг/100 шт.	Арт.-№
WDK HF60130RW	белоснежный	170	2	19,300	6192947
WDK HF60130CW	кремовый	170	2	19,300	6161537
WDK HF60130LGR	светло-серый	170	2	19,300	6183433
WDK HF60130GR	серый камень	170	2	19,300	6022359

ПВХ поливинилхлорид

€/шт.

Крышка плоского угла для изменения направления коробов WDK.

Глубина короба 60 мм, высота короба 130 мм, монтаж электроустановочных изделий

## Заглушка

Тип	Цвет	Раз- мер a мм	Раз- мер b мм	Уп. Шт.	Вес кг/100 шт.	Арт.-№
WDK HE60130RW	белоснежный	130	61	10	3,500	6193315
WDK HE60130CW	кремовый	130	61	10	3,500	6162835
WDK HE60130LGR	светло-серый	130	61	10	3,500	6183832
WDK HE60130GR	серый камень	130	61	10	3,500	6022529

ПВХ поливинилхлорид

€/шт.

Заглушка для кабельного короба WDK.

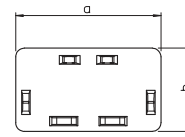

Глубина короба 60 мм, высота короба 150 мм, монтаж электроустановочных изделий

## Короб, тип WDK 60150

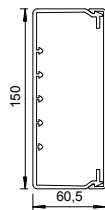

Тип	Цвет	Длина мм	Уп. м	Вес кг/100 м	Арт.-№
WDK60150RW	белоснежный	2000	8	175,000	6191231
WDK60150CW	кремовый	2000	8	175,000	6021883
WDK60150LGR	светло-серый	2000	8	175,000	6027156
WDK60150GR	серый камень	2000	8	175,000	6022030

ПВХ поливинилхлорид

€/м

Кабельный короб с перфорацией дна, крышка в комплекте.

## Крышка внутреннего угла

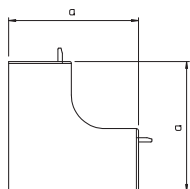

Тип	Цвет	Раз- мер а мм	Уп. шт.	Вес кг/100 шт.	Арт.-№
WDK HI60150RW	белоснежный	130	2	15,300	6192068
WDK HI60150CW	кремовый	130	2	15,300	6160379
WDK HI60150LGR	светло-серый	130	2	15,300	6182232
WDK HI60150GR	серый камень	130	2	15,300	6024432

ПВХ поливинилхлорид

€/шт.

Крышка внутреннего угла для изменения направления короба WDK.

## Крышка внешнего угла

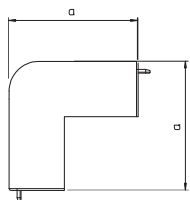

Тип	Цвет	Раз- мер а мм	Уп. шт.	Вес кг/100 шт.	Арт.-№
WDK HA60150RW	белоснежный	100	2	15,500	6192351
WDK HA60150CW	кремовый	100	2	15,500	6160972
WDK HA60150LGR	светло-серый	100	2	15,500	6182631
WDK HA60150GR	серый камень	100	2	15,500	6024521

ПВХ поливинилхлорид

€/шт.

Крышка внешнего угла для изменения направления коробов WDK.

## Крышка Т-образной и крестообразной секции

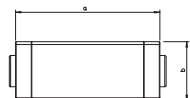

Тип	Цвет	Раз- мер а мм	Раз- мер b мм	Уп. шт.	Вес кг/100 шт.	Арт.-№
WDK HK60150RW	белоснежный	291	66	2	27,500	6192653
WDK HK60150CW	кремовый	291	66	2	27,500	6162274
WDK HK60150LGR	светло-серый	291	66	2	27,500	6183050
WDK HK60150GR	серый камень	291	66	2	27,500	6024769

ПВХ поливинилхлорид

€/шт.

Крышки Т-образных и крестообразных секций для изменения направления короба WDK.

## Крышка плоского угла

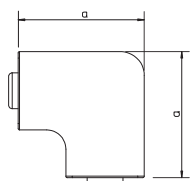

Тип	Цвет	Раз- мер а мм	Уп. шт.	Вес кг/100 шт.	Арт.-№
WDK HF60150RW	белоснежный	190	2	23,600	6192955
WDK HF60150CW	кремовый	190	2	23,600	6161561
WDK HF60150LGR	светло-серый	190	2	23,600	6183441
WDK HF60150GR	серый камень	190	2	23,600	6024599

ПВХ поливинилхлорид

€/шт.

Крышка плоского угла для изменения направления коробов WDK.

Глубина короба 60 мм, высота короба 150 мм, монтаж электроустановочных изделий

## Заглушка

Тип	Цвет	Раз- мер a мм	Раз- мер b мм	Уп. Шт.	Вес кг/100 шт.	Арт.-№
WDK HE60150RW	белоснежный	150	60	10	4,200	6193323
WDK HE60150CW	кремовый	150	60	10	4,500	6162878
WDK HE60150LGR	светло-серый	150	60	10	4,200	6183840
WDK HE60150GR	серый камень	150	60	10	4,500	6024823

ПВХ поливинилхлорид

€/шт.

Заглушка для кабельного короба WDK.

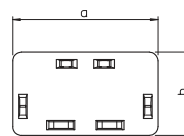

Система кабельных коробов  
WDK из ПВХ



Глубина короба 60 мм, высота короба 170 мм, монтаж электроустановочных изделий

## Короб, тип WDK 60170

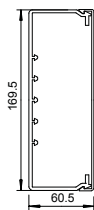

Тип	Цвет	Длина мм	Уп. м	Вес кг/100 м	Арт.-№
WDK60170RW	белоснежный	2000	8	178,000	6191258
WDK60170CW	кремовый	2000	8	178,000	6021867
WDK60170LGR	светло-серый	2000	8	178,000	6027164
WDK60170GR	серый камень	2000	8	178,000	6022049

ПВХ поливинилхлорид

€/м

Кабельный короб с перфорацией дна, крышка в комплекте.

## Крышка внутреннего угла

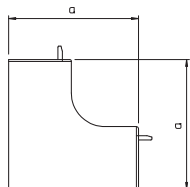

Тип	Цвет	Раз- мер а мм	Уп. шт.	Вес кг/100 шт.	Арт.-№
WDK HI60170RW	белоснежный	130	2	16,100	6192076
WDK HI60170CW	кремовый	130	2	16,100	6160352
WDK HI60170LGR	светло-серый	130	2	16,100	6182240
WDK HI60170GR	серый камень	130	2	16,100	6022286

ПВХ поливинилхлорид

€/шт.

Крышка внутреннего угла для изменения направления короба WDK.

## Крышка внешнего угла

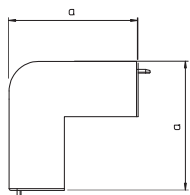

Тип	Цвет	Раз- мер а мм	Уп. шт.	Вес кг/100 шт.	Арт.-№
WDK HA60170RW	белоснежный	100	2	23,000	6192378
WDK HA60170CW	кремовый	100	2	23,000	6160956
WDK HA60170LGR	светло-серый	100	2	23,000	6182658
WDK HA60170GR	серый камень	100	2	23,000	6022189

ПВХ поливинилхлорид

€/шт.

Крышка внешнего угла для изменения направления коробов WDK.

## Крышка Т-образной и крестообразной секции

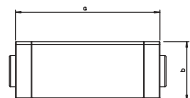

Тип	Цвет	Раз- мер а мм	Раз- мер b мм	Уп. шт.	Вес кг/100 шт.	Арт.-№
WDK HK60170RW	белоснежный	291	66	2	32,600	6192661
WDK HK60170CW	кремовый	291	66	2	32,600	6162258
WDK HK60170LGR	светло-серый	291	66	2	32,600	6183069
WDK HK60170GR	серый камень	291	66	2	32,600	6023061

ПВХ поливинилхлорид

€/шт.

Крышки Т-образных и крестообразных секций для изменения направления короба WDK.

## Крышка плоского угла

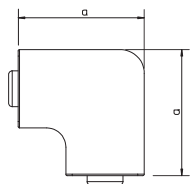

Тип	Цвет	Раз- мер а мм	Уп. шт.	Вес кг/100 шт.	Арт.-№
WDK HF60170RW	белоснежный	211	2	27,200	6192963
WDK HF60170CW	кремовый	211	2	27,200	6161545
WDK HF60170LGR	светло-серый	211	2	27,200	6183468
WDK HF60170GR	серый камень	211	2	27,200	6022375

ПВХ поливинилхлорид

€/шт.

Крышка плоского угла для изменения направления коробов WDK.

Глубина короба 60 мм, высота короба 170 мм, монтаж электроустановочных изделий

## Заглушка

Тип	Цвет	Раз- мер		Уп. Шт.	Вес кг/100 шт.	Арт.-№
		а мм	б мм			
WDK HE60170RW	белоснежный	170	60	10	5,000	6193331
WDK HE60170CW	кремовый	170	60	10	5,000	6162843
WDK HE60170LGR	светло-серый	170	60	10	5,000	6183859
WDK HE60170GR	серый камень	170	60	10	5,000	6022545

ПВХ поливинилхлорид

€/шт.

Заглушка для кабельного короба WDK.

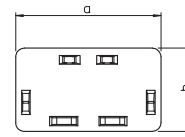

Система кабельных коробов  
WDK из ПВХ



Глубина короба 60 мм, высота короба 210 мм, монтаж электроустановочных изделий

## Короб, тип WDK 60210

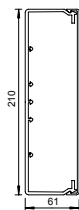

Тип	Цвет	Длина мм	Уп. м	Вес кг/100 м	Арт.-№
WDK60210RW	белоснежный	2000	8	258,000	6191266
WDK60210CW	кремовый	2000	8	258,000	6021875
WDK60210LGR	светло-серый	2000	8	258,000	6027172
WDK60210GR	серый камень	2000	8	258,000	6022065

ПВХ поливинилхлорид

€/м

Кабельный короб с перфорацией дна, крышка в комплекте..

## Крышка внутреннего угла

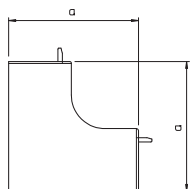

Тип	Цвет	Размер а мм	Уп. шт.	Вес кг/100 шт.	Арт.-№
WDK HI60210RW	белоснежный	130	2	19,500	6192084
WDK HI60210CW	кремовый	130	2	19,500	6160360
WDK HI60210LGR	светло-серый	130	2	19,500	6182259
WDK HI60210GR	серый камень	130	2	19,500	6022294

ПВХ поливинилхлорид

€/шт.

Крышка внутреннего угла для изменения направления короба WDK.

## Крышка внешнего угла

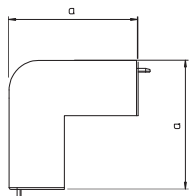

Тип	Цвет	Размер а мм	Уп. шт.	Вес кг/100 шт.	Арт.-№
WDK HA60210RW	белоснежный	100	2	27,000	6192386
WDK HA60210CW	кремовый	100	2	27,000	6160964
WDK HA60210LGR	светло-серый	100	2	27,000	6182666
WDK HA60210GR	серый камень	100	2	27,000	6022197

ПВХ поливинилхлорид

€/шт.

Крышка внешнего угла для изменения направления коробов WDK.

## Крышка Т-образной и крестообразной секции

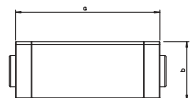

Тип	Цвет	Размер а мм	Размер b мм	Уп. шт.	Вес кг/100 шт.	Арт.-№
WDK HK60210RW	белоснежный	291	66	2	31,500	6192688
WDK HK60210CW	кремовый	291	66	2	31,500	6162266
WDK HK60210LGR	светло-серый	291	66	2	35,500	6183077
WDK HK60210GR	серый камень	291	66	2	31,500	6023126

ПВХ поливинилхлорид

€/шт.

Крышки Т-образных и крестообразных секций для изменения направления короба WDK.

## Крышка плоского угла

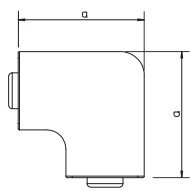

Тип	Цвет	Размер а мм	Уп. шт.	Вес кг/100 шт.	Арт.-№
WDK HF60210RW	белоснежный	250	2	39,000	6192971
WDK HF60210CW	кремовый	250	2	39,000	6161553
WDK HF60210LGR	светло-серый	250	2	39,000	6183476
WDK HF60210GR	серый камень	250	2	39,000	6022391

ПВХ поливинилхлорид

€/шт.

Крышка плоского угла для изменения направления коробов WDK.



Глубина короба 60 мм, высота короба 210 мм, монтаж электроустановочных изделий

## Заглушка

Тип	Цвет	Раз- мер a мм	Раз- мер b мм	Уп. Шт.	Вес кг/100 шт.	Арт.-№
<b>WDK HE60210RW</b>	белоснежный	210	60	10	5,400	<b>6193358</b>
<b>WDK HE60210CW</b>	кремовый	210	60	10	5,400	<b>6162851</b>
<b>WDK HE60210LGR</b>	светло-серый	210	60	10	5,400	<b>6183867</b>
<b>WDK HE60210GR</b>	серый камень	210	60	10	5,400	<b>6022561</b>

**ПВХ** поливинилхлорид

€/шт.

Заглушка для кабельного короба WDK.

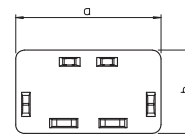

Глубина короба 80 мм, высота короба 170 мм

## Короб, тип WDK 80170

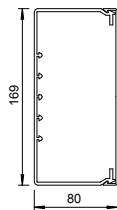

Тип	Цвет	Длина мм	Уп. м	Вес кг/100 м	Арт.-№
WDK80170RW	белоснежный	2000	8	214,000	6191304
WDK80170CW	кремовый	2000	8	214,000	6026176
WDK80170LGR	светло-серый	2000	8	214,000	6027229
WDK80170GR	серый камень	2000	8	214,000	6026184

ПВХ поливинилхлорид

€/м

Кабельный короб с перфорацией дна, крышка в комплекте.

## Крышка внутреннего угла

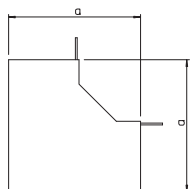

Тип	Цвет	Раз- мер а мм	Уп. шт.	Вес кг/100 шт.	Арт.-№
WDK HI80170RW	белоснежный	150	2	20,000	6192106
WDK HI80170CW	кремовый	150	2	20,000	6160484
WDK HI80170LGR	светло-серый	150	2	20,000	6182305
WDK HI80170GR	серый камень	150	2	20,000	6024467

ПВХ поливинилхлорид

€/шт.

Крышка внутреннего угла для изменения направления короба WDK.

## Крышка внешнего угла

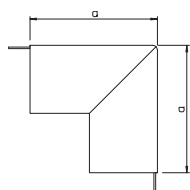

Тип	Цвет	Раз- мер а мм	Уп. шт.	Вес кг/100 шт.	Арт.-№
WDK HA80170RW	белоснежный	150	2	27,500	6192416
WDK HA80170CW	кремовый	150	2	27,500	6161103
WDK HA80170LGR	светло-серый	150	2	27,500	6182712
WDK HA80170GR	серый камень	150	2	27,500	6024564

ПВХ поливинилхлорид

€/шт.

Крышка внешнего угла для изменения направления коробов WDK.

## Крышка Т-образной и крестообразной секции

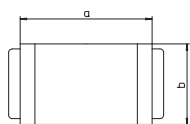

Тип	Цвет	Раз- мер а мм	Раз- мер b мм	Уп. шт.	Вес кг/100 шт.	Арт.-№
WDK HK80170RW	белоснежный	282	173	2	29,000	6192718
WDK HK80170CW	кремовый	282	173	2	29,000	6162401
WDK HK80170LGR	светло-серый	282	173	2	29,000	6183123
WDK HK80170GR	серый камень	282	173	2	29,000	6024793

ПВХ поливинилхлорид

€/шт.

Крышки Т-образных и крестообразных секций для изменения направления короба WDK.

## Крышка плоского угла

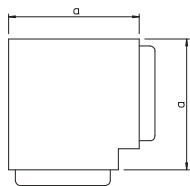

Тип	Цвет	Раз- мер а мм	Уп. шт.	Вес кг/100 шт.	Арт.-№
WDK HF80170RW	белоснежный	206	2	27,500	6193021
WDK HF80170CW	кремовый	206	2	27,500	6161707
WDK HF80170LGR	светло-серый	206	2	27,500	6183522
WDK HF80170GR	серый камень	206	2	27,500	6024610

ПВХ поливинилхлорид

€/шт.

Крышка плоского угла для изменения направления коробов WDK.

## Заглушка

Тип	Цвет	Раз- мер		Уп. Шт.	Вес кг/100 шт.	Арт.-№
		а мм	б мм			
WDK HE80170RW	белоснежный	150	80	10	11,900	6193387
WDK HE80170CW	кремовый	150	80	10	11,900	6163009
WDK HE80170LGR	светло-серый	150	80	10	11,900	6183913
WDK HE80170GR	серый камень	150	80	10	11,900	6024858

**ПВХ** поливинилхлорид

€/шт.

Заглушка для кабельного короба WDK.

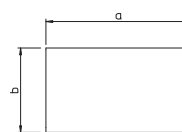

Глубина короба 80 мм, высота короба 210 мм

## Короб, тип WDK 80210

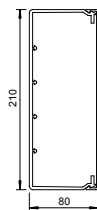

Тип	Цвет	Длина мм	Уп. м	Вес кг/100 м	Арт.-№
WDK80210RW	белоснежный	2000	8	240,000	6191312
WDK80210CW	кремовый	2000	8	240,000	6026206
WDK80210LGR	светло-серый	2000	8	240,000	6027237
WDK80210GR	серый камень	2000	8	240,000	6026192

ПВХ поливинилхлорид

€/м

Кабельный короб с перфорацией дна, крышка в комплекте.

## Крышка внутреннего угла

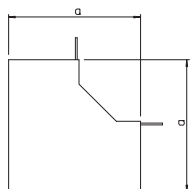

Тип	Цвет	Раз- мер а мм	Уп. шт.	Вес кг/100 шт.	Арт.-№
WDK HI80210RW	белоснежный	150	2	21,500	6192110
WDK HI80210CW	кремовый	150	2	21,500	6160492
WDK HI80210LGR	светло-серый	150	2	21,500	6182313
WDK HI80210GR	серый камень	150	2	21,500	6024475

ПВХ поливинилхлорид

€/шт.

Крышка внутреннего угла для изменения направления короба WDK.

## Крышка внешнего угла

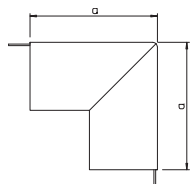

Тип	Цвет	Раз- мер а мм	Уп. шт.	Вес кг/100 шт.	Арт.-№
WDK HA80210RW	белоснежный	150	2	32,000	6192420
WDK HA80210CW	кремовый	150	2	32,000	6161111
WDK HA80210LGR	светло-серый	150	2	32,000	6182720
WDK HA80210GR	серый камень	150	2	32,000	6024572

ПВХ поливинилхлорид

€/шт.

Крышка внешнего угла для изменения направления коробов WDK.

## Крышка Т-образной и крестообразной секции

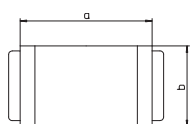

Тип	Цвет	Раз- мер а мм	Раз- мер b мм	Уп. шт.	Вес кг/100 шт.	Арт.-№
WDK HK80210RW	белоснежный	282	213	2	34,500	6192722
WDK HK80210CW	кремовый	282	213	2	34,500	6162428
WDK HK80210LGR	светло-серый	282	213	2	34,500	6183131
WDK HK80210GR	серый камень	282	213	2	34,500	6024807

ПВХ поливинилхлорид

€/шт.

Крышки Т-образных и крестообразных секций для изменения направления короба WDK.

## Крышка плоского угла

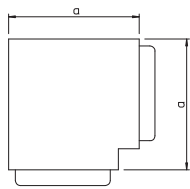

Тип	Цвет	Раз- мер а мм	Уп. шт.	Вес кг/100 шт.	Арт.-№
WDK HF80210RW	белоснежный	247	2	35,000	6193025
WDK HF80210CW	кремовый	247	2	35,000	6161715
WDK HF80210LGR	светло-серый	247	2	35,000	6183530
WDK HF80210GR	серый камень	247	2	35,000	6024629

ПВХ поливинилхлорид

€/шт.

Крышка плоского угла для изменения направления коробов WDK.

## Заглушка

Тип	Цвет	Раз- мер		Уп. Шт.	Вес кг/100 шт.	Арт.-№
		а мм	б мм			
WDK HE80210RW	белоснежный	150	80	10	14,500	6193391
WDK HE80210CW	кремовый	150	80	10	14,500	6163017
WDK HE80210LGR	светло-серый	150	80	10	14,500	6183921
WDK HE80210GR	серый камень	150	80	10	14,500	6024874

**ПВХ** поливинилхлорид

€/шт.

Заглушка для кабельного короба WDK.

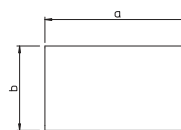

Глубина короба 100 мм, высота короба 130 мм

## Короб WDK, тип WDK 100130

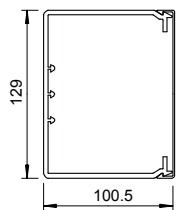

Тип	Цвет	Длина мм	Уп. м	Вес кг/100 м	Арт.-№
WDK100130RW	белоснежный	2000	8	214,000	6191347
WDK100130CW	кремовый	2000	8	214,000	6026273
WDK100130LGR	светло-серый	2000	8	214,000	6027245
WDK100130GR	серый камень	2000	8	214,000	6026281

ПВХ поливинилхлорид

€/м

Кабельный короб с перфорацией дна, крышка в комплекте.

## Крышка внутреннего угла

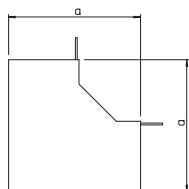

Тип	Цвет	Раз- мер а мм	Уп. шт.	Вес кг/100 шт.	Арт.-№
WDK HI100130RW	белоснежный	170	2	17,500	6192114
WDK HI100130CW	кремовый	170	2	17,500	6160522
WDK HI100130LGR	светло-серый	170	2	17,500	6182348
WDK HI100130GR	серый камень	170	2	17,500	6024483

ПВХ поливинилхлорид

€/шт.

Крышка внутреннего угла для изменения направления короба WDK.

## Крышка внешнего угла

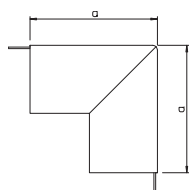

Тип	Цвет	Раз- мер а мм	Уп. шт.	Вес кг/100 шт.	Арт.-№
WDK HA100130RW	белоснежный	170	2	27,000	6192424
WDK HA100130CW	кремовый	170	2	27,000	6161154
WDK HA100130LGR	светло-серый	170	2	27,000	6182747
WDK HA100130GR	серый камень	170	2	27,000	6024580

ПВХ поливинилхлорид

€/шт.

Крышка внешнего угла для изменения направления коробов WDK.

## Крышка Т-образной и крестообразной секции

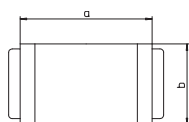

Тип	Цвет	Раз- мер а мм	Раз- мер b мм	Уп. шт.	Вес кг/100 шт.	Арт.-№
WDK HK100130RW	белоснежный	282	133	2	31,500	6192726
WDK HK100130CW	кремовый	282	133	2	31,500	6162452
WDK HK100130LGR	светло-серый	282	133	2	31,500	6183166
WDK HK100130GR	серый камень	282	133	2	31,500	6024815

ПВХ поливинилхлорид

€/шт.

Крышки Т-образных и крестообразных секций для изменения направления короба WDK.

## Крышка плоского угла

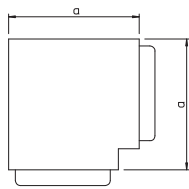

Тип	Цвет	Раз- мер а мм	Уп. шт.	Вес кг/100 шт.	Арт.-№
WDK HF100130RW	белоснежный	166	2	22,500	6193029
WDK HF100130CW	кремовый	166	2	22,500	6161758
WDK HF100130LGR	светло-серый	166	2	22,500	6183557
WDK HF100130GR	серый камень	166	2	22,500	6024637

ПВХ поливинилхлорид

€/шт.

Крышка плоского угла для изменения направления коробов WDK.

## Заглушка

Тип	Цвет	Раз- мер		Уп. Шт.	Вес кг/100 шт.	Арт.-№
		а мм	б мм			
<b>WDK HE100130RW</b>	белоснежный	150	100	10	8,200	<b>6193395</b>
<b>WDK HE100130CW</b>	кремовый	150	100	10	8,200	<b>6163041</b>
<b>WDK HE100130LGR</b>	светло-серый	150	100	10	8,200	<b>6183956</b>
<b>WDK HE100130GR</b>	серый камень	150	100	10	8,200	<b>6024882</b>

**ПВХ** поливинилхлорид

€/шт.

Заглушка для кабельного короба WDK.

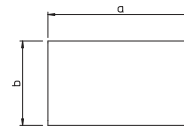

Глубина короба 100 мм, высота короба 230 мм

## Короб, тип WDK 100230

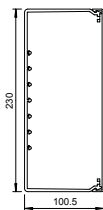

Тип	Цвет	Длина мм	Уп. м	Вес кг/100 м	Арт.-№
WDK100230RW	белоснежный	2000	4	338,000	6191355
WDK100230CW	кремовый	2000	4	338,000	6026338
WDK100230LGR	светло-серый	2000	4	338,000	6027253
WDK100230GR	серый камень	2000	4	338,000	6026311

ПВХ поливинилхлорид

€/м

Кабельный короб с перфорацией дна, крышка в комплекте.

## Крышка внутреннего угла

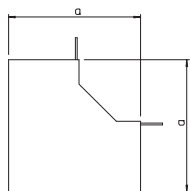

Тип	Цвет	Раз- мер а мм	Уп. шт.	Вес кг/100 шт.	Арт.-№
WDK HI100230RW	белоснежный	170	2	27,000	6192118
WDK HI100230CW	кремовый	170	2	27,000	6160549
WDK HI100230LGR	светло-серый	170	2	27,000	6182364
WDK HI100230GR	серый камень	170	2	27,000	6024505

ПВХ поливинилхлорид

€/шт.

Крышка внутреннего угла для изменения направления короба WDK.

## Крышка внешнего угла

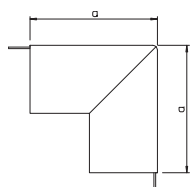

Тип	Цвет	Раз- мер а мм	Уп. шт.	Вес кг/100 шт.	Арт.-№
WDK HA100230RW	белоснежный	170	2	30,000	6192428
WDK HA100230CW	кремовый	170	2	30,000	6161170
WDK HA100230LGR	светло-серый	170	2	30,000	6182763
WDK HA100230GR	серый камень	170	2	30,000	6024688

ПВХ поливинилхлорид

€/шт.

Крышка внешнего угла для изменения направления коробов WDK.

## Крышка Т-образной и крестообразной секции

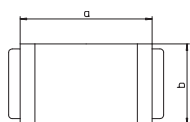

Тип	Цвет	Раз- мер а мм	Раз- мер b мм	Уп. шт.	Вес кг/100 шт.	Арт.-№
WDK HK100230RW	белоснежный	282	233	2	39,000	6192730
WDK HK100230CW	кремовый	282	233	2	39,000	6162479
WDK HK100230LGR	светло-серый	282	233	2	39,000	6183182
WDK HK100230GR	серый камень	282	233	2	39,000	6024718

ПВХ поливинилхлорид

€/шт.

Крышки Т-образных и крестообразных секций для изменения направления короба WDK.

## Крышка плоского угла

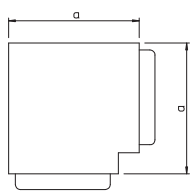

Тип	Цвет	Раз- мер а мм	Уп. шт.	Вес кг/100 шт.	Арт.-№
WDK HF100230RW	белоснежный	266	2	48,000	6193033
WDK HF100230CW	кремовый	266	2	48,000	6161774
WDK HF100230LGR	светло-серый	266	2	48,000	6183573
WDK HF100230GR	серый камень	266	2	48,000	6024653

ПВХ поливинилхлорид

€/шт.

Крышка плоского угла для изменения направления коробов WDK.



## Заглушка

Тип	Цвет	Раз- мер a мм	Раз- мер b мм	Уп. Шт.	Вес кг/100 шт.	Арт.-№
WDK HE100230RW	белоснежный	230	100	5	10,300	6193399
WDK HE100230CRW	кремовый	230	100	5	10,300	6163076
WDK HE100230LGR	светло-серый	230	100	5	10,300	6183980
WDK HE100230GR	серый камень	230	100	5	10,300	6024904

ПВХ поливинилхлорид

€/шт.

Заглушка для кабельного короба WDK.

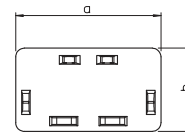

### Разделительная перегородка для короба высотой 40 мм

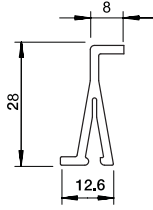

Тип	Цвет	Длина мм	Уп. Вес		Арт.-№
			м	кг/100 м	
<b>2371 40</b>	светло-серый	2000	60	13,500	<b>6023096</b>
ПВХ поливинилхлорид					€/м

Разделительная перегородка для разделения внутреннего пространства коробов высотой 40 мм и электромонтажных колонн при наличии разных уровней напряжения.

### Разделительная перегородка для короба высотой 60 мм

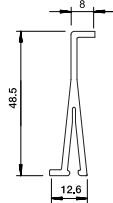

Тип	Цвет	Длина мм	Уп. Вес		Арт.-№
			м	кг/100 м	
<b>2371 60</b>	светло-серый	2000	40	17,000	<b>6023118</b>
ПВХ поливинилхлорид					€/м

Разделительная перегородка для деления внутреннего пространства коробов WDK высотой 60 мм при наличии различных уровней напряжения.

### Разделительная перегородка для короба высотой 80 мм

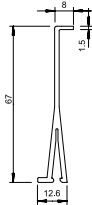

Тип	Цвет	Длина мм	Уп. Вес		Арт.-№
			м	кг/100 м	
<b>2371 80</b>	светло-серый	2000	40	33,000	<b>6026982</b>
ПВХ поливинилхлорид					€/м

Разделительная перегородка для деления внутреннего пространства коробов WDK высотой 80 мм при наличии различных уровней напряжения.

### Разделительная перегородка для короба высотой 100 мм

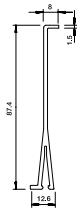

Тип	Цвет	Длина мм	Уп. Вес		Арт.-№
			м	кг/100 м	
<b>2371 100</b>	светло-серый	2000	20	40,000	<b>6026990</b>
ПВХ поливинилхлорид					€/м

Разделительная перегородка для деления внутреннего пространства коробов WDK высотой 100 мм при наличии различных уровней напряжения.

### Монтажная коробка 2390

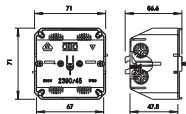

Тип	Цвет	Уп. Вес		Арт.-№	
		шт.	кг/100 шт.		
<b>2390</b>	светло-серый	5	4,700	<b>6023207</b>	
ПВХ поливинилхлорид					€/шт.

Монтажная коробка для установки механизмов в короб WDK глубиной 60 мм. Монтажная коробка устанавливается на дно короба и крепится винтом в центре.

### Крышка одинарной монтажной коробки, высота короба 110 мм

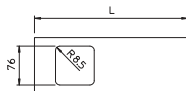

Тип	Цвет	Длина мм	Уп. Вес		Арт.-№
			шт.	кг/100 шт.	
<b>D2-1 110RW</b>	белоснежный	300	10	8,000	<b>6194036</b>
<b>D2-1 110CW</b>	кремовый	300	10	8,000	<b>6169309</b>
ПВХ поливинилхлорид					€/шт.

Одинарная крышка для монтажа электроустановочных изделий в коробе WDK.

### Крышка двойной монтажной коробки, высота короба 110 мм

Тип	Цвет	Длина мм	Уп. шт.	Вес кг/100 шт.	Арт.-№
D2-2 110GR	серый камень	300	10	6,500	6159370
D2-2 110CW	кремовый	300	10	6,500	6169376
D2-2 110RW	белоснежный	300	10	6,500	6194109

ПВХ поливинилхлорид

€/шт.

Двойная крышка для монтажа электроустановочных изделий в коробе WDK.

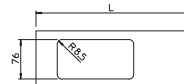

### Крышка тройной монтажной коробки, высота короба 110 мм

Тип	Цвет	Длина мм	Уп. шт.	Вес кг/100 шт.	Арт.-№
D2-3 110CW	кремовый	300	10	5,000	6169430
D2-3 110RW	белоснежный	300	10	5,000	6194184

ПВХ поливинилхлорид

€/шт.

Тройная крышка для монтажа электроустановочных изделий в коробе WDK.

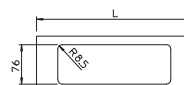

### Крышка одинарной монтажной коробки, высота короба 130 мм

Тип	Цвет	Длина мм	Уп. шт.	Вес кг/100 шт.	Арт.-№
D2-1 130RW	белоснежный	300	10	9,000	6194044
D2-1 130CW	кремовый	300	10	9,000	6169317

ПВХ поливинилхлорид

€/шт.

Одинарная крышка для монтажа электроустановочных изделий в коробе WDK.

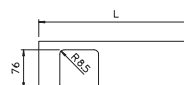

### Крышка двойной монтажной коробки, высота короба 130 мм

Тип	Цвет	Длина мм	Уп. шт.	Вес кг/100 шт.	Арт.-№
D2-2 130RW	белоснежный	300	10	7,500	6194117
D2-2 130CW	кремовый	300	10	7,500	6169384

ПВХ поливинилхлорид

€/шт.

Двойная крышка для монтажа электроустановочных изделий в коробе WDK.

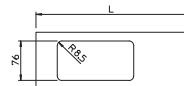

### Крышка тройной монтажной коробки, высота короба 130 мм

Тип	Цвет	Длина мм	Уп. шт.	Вес кг/100 шт.	Арт.-№
D2-3 130RW	белоснежный	300	10	6,200	6194192
D2-3 130CW	кремовый	300	10	6,200	6169449

ПВХ поливинилхлорид

€/шт.

Тройная крышка для монтажа электроустановочных изделий в коробе WDK.

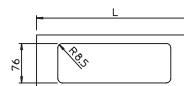

### Крышка одинарной монтажной коробки, высота короба 150 мм

Тип	Цвет	Длина мм	Уп. шт.	Вес кг/100 шт.	Арт.-№
D2-1 150RW	белоснежный	300	10	10,000	6194052

ПВХ поливинилхлорид

€/шт.

Одинарная крышка для монтажа электроустановочных изделий в коробе WDK.

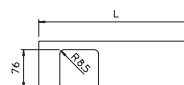

### Крышка двойной монтажной коробки, высота короба 150 мм

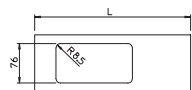

Тип	Цвет	Длина мм	Уп. шт.	Вес кг/100 шт.	Арт.-№
D2-2 150RW	белоснежный	300	10	9,000	6194125
D2-2 150CW	кремовый	300	10	9,000	6169368

ПВХ поливинилхлорид €/шт.

Двойная крышка для монтажа электроустановочных изделий в коробе WDK.

### Крышка тройной монтажной коробки, высота короба 150 мм

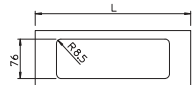

Тип	Цвет	Длина мм	Уп. шт.	Вес кг/100 шт.	Арт.-№
D2-3 150RW	белоснежный	300	10	9,500	6194206
D2-3 150CW	кремовый	300	10	9,500	6169422

ПВХ поливинилхлорид €/шт.

Тройная крышка для монтажа электроустановочных изделий в коробе WDK.

### Крышка одинарной монтажной коробки, высота короба 170 мм

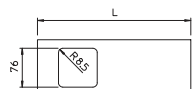

Тип	Цвет	Длина мм	Уп. шт.	Вес кг/100 шт.	Арт.-№
D2-1 170RW	белоснежный	300	10	13,400	6194060
D2-1 170CW	кремовый	300	10	13,400	6169325

ПВХ поливинилхлорид €/шт.

Одинарная крышка для монтажа электроустановочных изделий в коробе WDK.

### Крышка двойной монтажной коробки, высота короба 170 мм

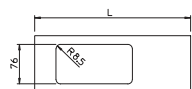

Тип	Цвет	Длина мм	Уп. шт.	Вес кг/100 шт.	Арт.-№
D2-2 170RW	белоснежный	300	10	12,000	6194133

ПВХ поливинилхлорид €/шт.

Двойная крышка для монтажа электроустановочных изделий в коробе WDK.

### Крышка тройной монтажной коробки, высота короба 170 мм

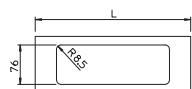

Тип	Цвет	Длина мм	Уп. шт.	Вес кг/100 шт.	Арт.-№
D2-3 170RW	белоснежный	300	10	10,300	6194214

ПВХ поливинилхлорид €/шт.

Тройная крышка для монтажа электроустановочных изделий в коробе WDK.

### Крышка двойной монтажной коробки, высота короба 210 мм

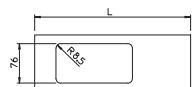

Тип	Цвет	Длина мм	Уп. шт.	Вес кг/100 шт.	Арт.-№
D2-2 210RW	белоснежный	300	10	17,700	6194141

ПВХ поливинилхлорид €/шт.

Двойная крышка для монтажа электроустановочных изделий в коробе WDK.

### Монтажная коробка CEE

Тип	Цвет	Уп. Шт.	Вес кг/100 шт.	Арт.-№
<b>2392</b>	светло-серый	5	10,500	<b>6024009</b>

PA/GF полиамид со стекловолоконным усилением €/шт.

Монтажная коробка для установки розеток CEE в короб WDK. Также подходит для скрытой установки в стену для розеток CEE.

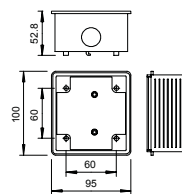

### Промежуточный фланец CEE 16 A

Тип	Цвет	Раз-мер a мм	Раз-мер b мм	Уп. Шт.	Вес кг/100 шт.	Арт.-№
<b>2393 16</b>	серый камень	110	96	5	4,000	<b>6024025</b>

ПВХ поливинилхлорид €/шт.

Промежуточный фланец для розеток CEE 16A. Во время установки розетка CEE устанавливается через фланец на монтажную коробку. Подходит для розетки арт 6109874.

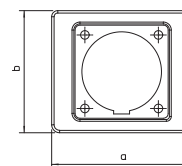

### Промежуточный фланец CEE 32 A

Тип	Цвет	Раз-мер a мм	Раз-мер b мм	Уп. Шт.	Вес кг/100 шт.	Арт.-№
<b>2393 32</b>	серый камень	110	96	5	4,000	<b>6024033</b>

ПВХ поливинилхлорид €/шт.

Промежуточный фланец для розеток CEE 32 A.

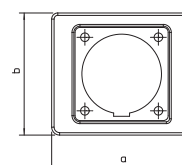

### Забивной дюбель

Тип	Диаметр дюбеля мм	Длина мм	Трансп. коробка Шт.	Уп. Шт.	Вес кг/100 шт.	Арт.-№
<b>910 SD 6X35</b>	6	35	1200	100	0,310	<b>2351056</b>

PA полиамид €/100 шт.

Стальной забивной дюбель: сталь, гальванически оцинкованная, пассивированная.

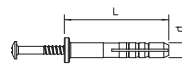

### Заглушка

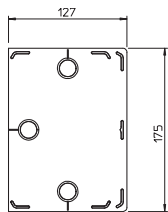

Тип	Цвет	Раз- мер		Уп. Шт.	Вес кг/100 шт.	Арт.-№
		а мм	б мм			
<b>RK-E1117LGR</b>	светло-серый	175	127	2	13,500	<b>6156231</b>
<b>RK-E1117GR</b>	серый камень	175	127	2	13,500	<b>6156223</b>

**ПВХ** поливинилхлорид €/шт.

Заглушка. Необходимые крепежные зажимы тип 2955 GL входят в комплект поставки.

### Крышка



Тип	Цвет	Длина мм	Уп. м	Вес кг/100 м	Арт.-№
<b>2410 110GR</b>	серый камень	2000	16	34,000	<b>6022715</b>

**ПВХ** поливинилхлорид €/м

Крышка для создания регулируемого короба.

### Фронтальная крышка

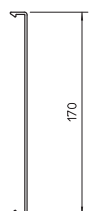

Тип	Цвет	Длина мм	Уп. м	Вес кг/100 м	Арт.-№
<b>2410 170GR</b>	серый камень	2000	52	56,700	<b>6022758</b>

**ПВХ** поливинилхлорид €/м

Фронтальная крышка для регулируемого короба.

### Фиксатор крышки

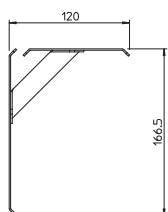

Тип	Раз- мер		Уп. Шт.	Вес кг/100 шт.	Арт.-№
	а мм	б мм			
<b>RK-K1117</b>	120	166	2	9,000	<b>6156207</b>

**St.** Сталь €/шт.

**FS** Оцинкован конвейерным методом

Фиксатор крышки для регулируемого короба. Необходим для фиксации фронтальных и боковых крышек.





**Системы кабельных коробов WDKH  
без содержания галогенов**



## Системы кабельных коробов WDKH без содержания галогенов

	<b>Глубина короба 10 мм, безгалогеновое исполнение</b>	186
	<b>Глубина короба 15 мм, безгалогеновое исполнение</b>	187
	<b>Глубина короба 20 мм, безгалогеновое исполнение</b>	188
	<b>Глубина короба 30 мм, безгалогеновое исполнение</b>	189
	<b>Глубина короба 40 мм, безгалогеновое исполнение</b>	190
	<b>Глубина короба 60 мм, безгалогеновое исполнение</b>	191
	<b>Глубина короба 60 мм, безгалогеновое исполнение</b>	192
	<b>Глубина короба 60 мм, безгалогеновое исполнение</b>	193
	<b>Аксессуары для короба WDKH</b>	194

Глубина короба 10 мм, высота короба 20 мм, безгалогеновое исполнение

## Короб, тип WDKH-N 10020

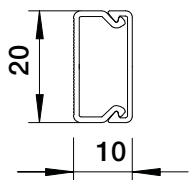

Тип	Цвет	Длина мм	Уп. м	Вес кг/100 м	Арт.-№
<b>WDKH-10020RW</b>	белоснежный	2000	96	8,500	<b>6175375</b>
<b>PC/ABS</b> Поликарбонат/акрилонитрил-бутадиен-стирол					€/м

Кабельный короб с перфорацией дна из пластика, без содержания галогенов.

## Крышка внутреннего угла

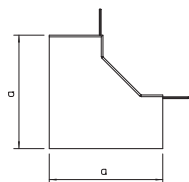

Тип	Цвет	Раз- мер а мм	Уп. шт.	Вес кг/100 шт.	Арт.-№
<b>WDKH-I10020RW</b>	белоснежный	30	4	0,240	<b>6175572</b>
<b>PC/ABS</b> Поликарбонат/акрилонитрил-бутадиен-стирол					€/шт.

Крышка внутреннего угла для изменения направления короба WDKH, не содержит галогенов.

## Крышка внешнего угла

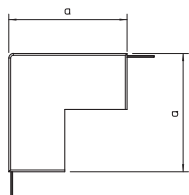

Тип	Цвет	Раз- мер а мм	Уп. шт.	Вес кг/100 шт.	Арт.-№
<b>WDKH-A10020RW</b>	белоснежный	30	4	0,280	<b>6175612</b>
<b>PC/ABS</b> Поликарбонат/акрилонитрил-бутадиен-стирол					€/шт.

Крышка внешнего угла для изменения направления коробов WDKH, не содержит галогенов.

## Крышка плоского угла

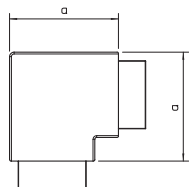

Тип	Цвет	Раз- мер а мм	Уп. шт.	Вес кг/100 шт.	Арт.-№
<b>WDKH-F10020RW</b>	белоснежный	40	4	0,320	<b>6175648</b>
<b>PC/ABS</b> Поликарбонат/акрилонитрил-бутадиен-стирол					€/шт.

Крышка плоского угла для изменения направления коробов WDKH, без содержания галогенов.

## Крышка Т-образной секции

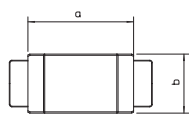

Тип	Цвет	Раз- мер а мм	Раз- мер b мм	Уп. шт.	Вес кг/100 шт.	Арт.-№
<b>WDKH-T10020RW</b>	белоснежный	45	34	4	0,320	<b>6175684</b>
<b>PC/ABS</b> Поликарбонат/акрилонитрил-бутадиен-стирол					€/шт.	

Крышки Т-образных и крестообразных секций для изменения направления короба WDKH, без содержания галогенов.

## Заглушка

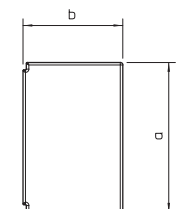

Тип	Цвет	Раз- мер а мм	Раз- мер b мм	Уп. шт.	Вес кг/100 шт.	Арт.-№
<b>WDKH-E10020RW</b>	белоснежный	22	11	10	0,080	<b>6175540</b>
<b>PC/ABS</b> Поликарбонат/акрилонитрил-бутадиен-стирол					€/шт.	

Заглушка для коробов WDKH, без содержания галогенов.

### Короб, тип WDKH-15030

Тип	Цвет	Длина мм	Уп. м	Вес кг/100 м	Арт.-№
<b>WDKH-15030RW</b>	белоснежный	2000	48	15,000	<b>6175390</b>

PC/ABS Поликарбонат/акрилонитрил-бутадиен-стирол €/м

Кабельный короб с перфорацией дна из пластика, без содержания галогенов.

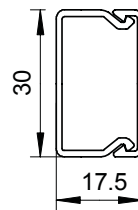

### Крышка внутреннего угла

Тип	Цвет	Раз- мер а мм	Уп. шт.	Вес кг/100 шт.	Арт.-№
<b>WDKH-I15030RW</b>	белоснежный	38,5	4	0,780	<b>6175578</b>

PC/ABS Поликарбонат/акрилонитрил-бутадиен-стирол €/шт.

Крышка внутреннего угла для изменения направления короба WDKH, не содержит галогенов.

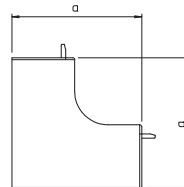

### Крышка внешнего угла

Тип	Цвет	Раз- мер а мм	Уп. шт.	Вес кг/100 шт.	Арт.-№
<b>WDKH-A15030RW</b>	белоснежный	38,5	4	0,760	<b>6175618</b>

PC/ABS Поликарбонат/акрилонитрил-бутадиен-стирол €/шт.

Крышка внешнего угла для изменения направления коробов WDKH, не содержит галогенов.

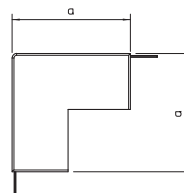

### Крышка плоского угла

Тип	Цвет	Раз- мер а мм	Уп. шт.	Вес кг/100 шт.	Арт.-№
<b>WDKH-F15030RW</b>	белоснежный	53	4	0,700	<b>6175654</b>

PC/ABS Поликарбонат/акрилонитрил-бутадиен-стирол €/шт.

Крышка плоского угла для изменения направления коробов WDKH, без содержания галогенов.

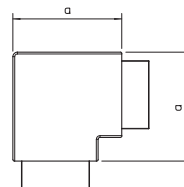

### Крышка Т-образной секции

Тип	Цвет	Раз- мер а мм	Раз- мер b мм	Уп. шт.	Вес кг/100 шт.	Арт.-№
<b>WDKH-T15030RW</b>	белоснежный	73	53	4	0,800	<b>6175690</b>

PC/ABS Поликарбонат/акрилонитрил-бутадиен-стирол €/шт.

Крышки Т-образных и крестообразных секций для изменения направления короба WDKH, без содержания галогенов.

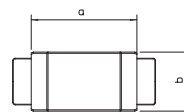

### Заглушка

Тип	Цвет	Раз- мер а мм	Раз- мер b мм	Уп. шт.	Вес кг/100 шт.	Арт.-№
<b>WDKH-E15030RW</b>	белоснежный	30	17	10	0,220	<b>6175546</b>

PC/ABS Поликарбонат/акрилонитрил-бутадиен-стирол €/шт.

Заглушка для коробов WDKH, без содержания галогенов.

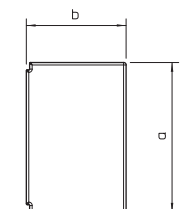

Глубина короба 20 мм, высота короба 20 мм, безгалогеновое исполнение.

## Короб, тип WDKH-20020

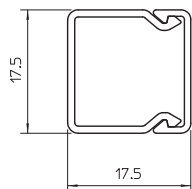

Тип	Цвет	Длина мм	Уп. Вес		Арт.-№
			м	кг/100 м	
WDKH-20020RW	белоснежный	2000	48	8,800	6175400
WDKH-20020LGR	светло-серый	2000	48	8,800	6175460

PC/ABS Поликарбонат/акрилонитрил-бутадиен-стирол

€/м

Кабельный короб с перфорацией дна из пластика, без содержания галогенов.

## Крышка внутреннего угла

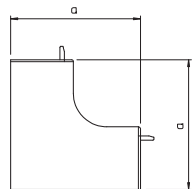

Тип	Цвет	Раз- мер а мм	Уп. Вес		Арт.-№
			шт.	кг/100 шт.	
WDKH-I20020RW	белоснежный	38,5	4	0,450	6175581
WDKH-I20020LGR	светло-серый	38,5	4	0,450	6175964

PC/ABS Поликарбонат/акрилонитрил-бутадиен-стирол

€/шт.

Крышка внутреннего угла для изменения направления короба WDKH, не содержит галогенов.

## Крышка внешнего угла

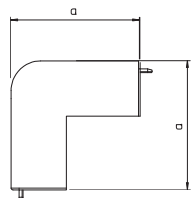

Тип	Цвет	Раз- мер а мм	Уп. Вес		Арт.-№
			шт.	кг/100 шт.	
WDKH-A20020RW	белоснежный	38,5	4	0,520	6175624
WDKH-A20020LGR	светло-серый	38,5	4	0,520	6176000

PC/ABS Поликарбонат/акрилонитрил-бутадиен-стирол

€/шт.

Крышка внешнего угла для изменения направления коробов WDKH, не содержит галогенов.

## Крышка плоского угла

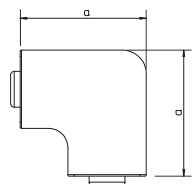

Тип	Цвет	Раз- мер а мм	Уп. Вес		Арт.-№
			шт.	кг/100 шт.	
WDKH-F20020RW	белоснежный	38	4	0,440	6175658
WDKH-F20020LGR	светло-серый	38	4	0,440	6176036

PC/ABS Поликарбонат/акрилонитрил-бутадиен-стирол

€/шт.

Крышка плоского угла для изменения направления коробов WDKH, не содержит галогенов.

## Крышка Т-образной секции

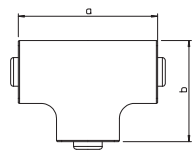

Тип	Цвет	Раз- мер		Уп. Вес		Арт.-№
		а мм	б мм	шт.	кг/100 шт.	
WDKH-T20020RW	белоснежный	57	53,5	4	0,520	6175694
WDKH-T20020LGR	светло-серый	57	53,5	4	0,520	6176072

PC/ABS Поликарбонат/акрилонитрил-бутадиен-стирол

€/шт.

Крышка Т-образной секции для изменения направления короба WDKH, без содержания галогенов.

## Заглушка

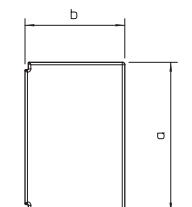

Тип	Цвет	Раз- мер		Уп. Вес		Арт.-№
		а мм	б мм	шт.	кг/100 шт.	
WDKH-E20020RW	белоснежный	19	18	10	0,130	6175550
WDKH-E20020LGR	светло-серый	19	18	10	0,130	6175928

PC/ABS Поликарбонат/акрилонитрил-бутадиен-стирол

€/шт.

Заглушка для коробов WDKH, без содержания галогенов.

## Короб, тип WDKH-30045

Тип	Цвет	Длина мм	Уп. м	Вес кг/100 м	Арт.-№
WDKH-30045RW	белоснежный	2000	48	24,900	6175405
WDKH-30045LGR	светло-серый	2000	48	24,900	6175463

PC/ABS Поликарбонат/акрилонитрил-бутадиен-стирол

€/м

Кабельный короб с перфорацией дна из пластика, без содержания галогенов.

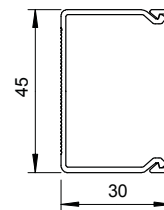

## Крышка внутреннего угла

Тип	Цвет	Раз- мер а мм	Уп. шт.	Вес кг/100 шт.	Арт.-№
WDKH-I30045RW	белоснежный	60	4	1,600	6175590
WDKH-I30045LGR	светло-серый	60	4	1,600	6175968

PC/ABS Поликарбонат/акрилонитрил-бутадиен-стирол

€/шт.

Крышка внутреннего угла для изменения направления короба WDKH, не содержит галогенов.

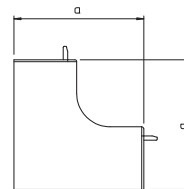

## Крышка внешнего угла

Тип	Цвет	Раз- мер а мм	Уп. шт.	Вес кг/100 шт.	Арт.-№
WDKH-A30045RW	белоснежный	57	4	2,000	6175626
WDKH-A30045LGR	светло-серый	57	4	2,000	6176004

PC/ABS Поликарбонат/акрилонитрил-бутадиен-стирол

€/шт.

Крышка внешнего угла для изменения направления коробов WDKH, без содержания галогенов.

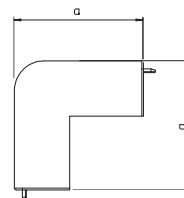

## Крышка плоского угла

Тип	Цвет	Раз- мер а мм	Уп. шт.	Вес кг/100 шт.	Арт.-№
WDKH-F30045RW	белоснежный	60	4	2,000	6175662
WDKH-F30045LGR	светло-серый	60	4	2,000	6176040

PC/ABS Поликарбонат/акрилонитрил-бутадиен-стирол

€/шт.

Крышка плоского угла для изменения направления коробов WDKH, без содержания галогенов.

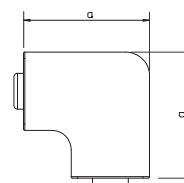

## Крышка Т-образной секции

Тип	Цвет	Раз- мер а мм	Уп. шт.	Вес кг/100 шт.	Арт.-№
WDKH-T30045RW	белоснежный	130	4	2,400	6175698
WDKH-T30045LGR	светло-серый	130	4	2,400	6176076

PC/ABS Поликарбонат/акрилонитрил-бутадиен-стирол

€/шт.

Крышка Т-образной секции для изменения направления (восходящее или нисходящее) коробов WDKH, без содержания галогенов.

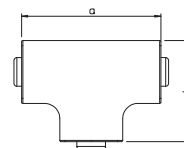

## Заглушка

Тип	Цвет	Раз- мер а мм	Раз- мер b мм	Уп. шт.	Вес кг/100 шт.	Арт.-№
WDKH-E30045RW	белоснежный	45	30	10	0,500	6175554
WDKH-E30045LGR	светло-серый	45	30	10	0,500	6175932

PC/ABS Поликарбонат/акрилонитрил-бутадиен-стирол

€/шт.

Заглушка для коробов WDKH, без содержания галогенов.

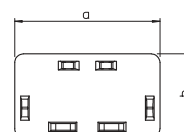

Глубина короба 40 мм, высота короба 60 мм, безгалогеновое исполнение

## Короб, тип WDKH 40060

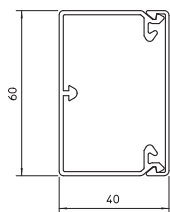

Тип	Цвет	Длина мм	Уп. м	Вес кг/100 м	Арт.-№
WDKH-40060RW	белоснежный	2000	24	44,000	6175410
WDKH-40060LGR	светло-серый	2000	24	44,000	6175466

PC/ABS Поликарбонат/акрилонитрил-бутадиен-стирол

€/м

Кабельный короб с перфорацией дна, без содержания галогенов, в комплект поставки входит 4 фиксатора.

## Крышка внутреннего угла

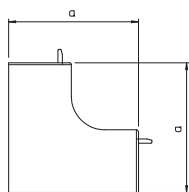

Тип	Цвет	Раз- мер а мм	Уп. шт.	Вес кг/100 шт.	Арт.-№
WDKH-I40060RW	белоснежный	85	2	6,200	6175594
WDKH-I40060LGR	светло-серый	85	2	6,200	6175972

PC/ABS Поликарбонат/акрилонитрил-бутадиен-стирол

€/шт.

Крышка внутреннего угла для изменения направления короба WDKH, не содержит галогенов.

## Крышка внешнего угла

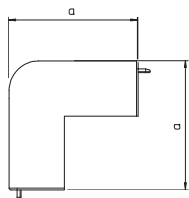

Тип	Цвет	Раз- мер а мм	Уп. шт.	Вес кг/100 шт.	Арт.-№
WDKH-A40060RW	белоснежный	45	2	7,000	6175630
WDKH-A40060LGR	светло-серый	45	2	7,000	6176008

PC/ABS Поликарбонат/акрилонитрил-бутадиен-стирол

€/шт.

Крышка внешнего угла для изменения направления коробов WDKH, не содержит галогенов.

## Крышка плоского угла

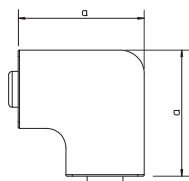

Тип	Цвет	Раз- мер а мм	Уп. шт.	Вес кг/100 шт.	Арт.-№
WDKH-F40060RW	белоснежный	85	2	5,100	6175666
WDKH-F40060LGR	светло-серый	85	2	5,100	6176044

PC/ABS Поликарбонат/акрилонитрил-бутадиен-стирол

€/шт.

Крышка плоского угла для изменения направления коробов WDKH, не содержит галогенов.

## Крышка Т-образной и крестообразной секции

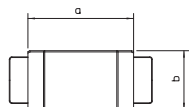

Тип	Цвет	Раз- мер а мм	Раз- мер b мм	Уп. шт.	Вес кг/100 шт.	Арт.-№
WDKH-T40060RW	белоснежный	170		2	7,600	6175702
WDKH-T40060LGR	светло-серый	170		2	7,600	6176080

PC/ABS Поликарбонат/акрилонитрил-бутадиен-стирол

€/шт.

Крышки Т-образных и крестообразных секций для изменения направления короба WDKH, без содержания галогенов.

## Заглушка

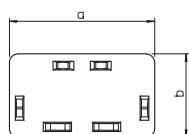

Тип	Цвет	Раз- мер а мм	Раз- мер b мм	Уп. шт.	Вес кг/100 шт.	Арт.-№
WDKH-E40060RW	белоснежный	40	60	10	1,000	6175558
WDKH-E40060LGR	светло-серый	40	60	10	1,000	6175936

PC/ABS Поликарбонат/акрилонитрил-бутадиен-стирол

€/шт.

Заглушка для коробов WDKH, без содержания галогенов.

## Короб, тип WDKH-60090

Тип	Цвет	Длина мм	Уп. м	Вес кг/100 м	Арт.-№
WDKH-60090RW	белоснежный	2000	24	81,500	6175415
WDKH-60090LGR	светло-серый	2000	24	81,500	6175469

PC/ABS Поликарбонат/акрилонитрил-бутадиен-стирол

€/м

Кабельный короб с перфорацией дна, без содержания галогенов, в комплект поставки входит 4 фиксатора.

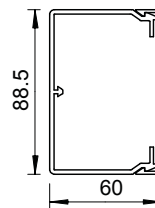

## Крышка внутреннего угла

Тип	Цвет	Раз- мер а мм	Уп. шт.	Вес кг/100 шт.	Арт.-№
WDKH-I60090RW	белоснежный	130	2	10,700	6175598
WDKH-I60090LGR	светло-серый	130	2	10,700	6175976

PC/ABS Поликарбонат/акрилонитрил-бутадиен-стирол

€/шт.

Крышка внутреннего угла для изменения направления короба WDKH, не содержит галогенов.

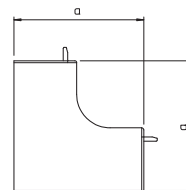

## Крышка внешнего угла

Тип	Цвет	Раз- мер а мм	Уп. шт.	Вес кг/100 шт.	Арт.-№
WDKH-A60090RW	белоснежный	69	2	10,700	6175634
WDKH-A60090LGR	светло-серый	69	2	10,700	6176012

PC/ABS Поликарбонат/акрилонитрил-бутадиен-стирол

€/шт.

Крышка внешнего угла для изменения направления коробов WDKH, не содержит галогенов.

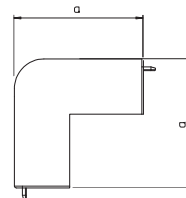

## Крышка плоского угла

Тип	Цвет	Раз- мер а мм	Уп. шт.	Вес кг/100 шт.	Арт.-№
WDKH-F60090RW	белоснежный	129	2	17,100	6175670
WDKH-F60090LGR	светло-серый	129	2	17,100	6176048

PC/ABS Поликарбонат/акрилонитрил-бутадиен-стирол

€/шт.

Крышка плоского угла для изменения направления коробов WDKH, не содержит галогенов.

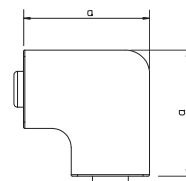

## Крышка Т-образной и крестообразной секции

Тип	Цвет	Раз- мер а мм	Уп. шт.	Вес кг/100 шт.	Арт.-№
WDKH-T60090RW	белоснежный	230	2	21,500	6175706
WDKH-T60090LGR	светло-серый	230	2	21,500	6176084

PC/ABS Поликарбонат/акрилонитрил-бутадиен-стирол

€/шт.

Крышки Т-образных и крестообразных секций для изменения направления короба WDKH, без содержания галогенов.

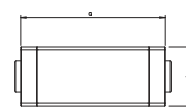

## Заглушка

Тип	Цвет	Раз- мер а мм	Раз- мер b мм	Уп. шт.	Вес кг/100 шт.	Арт.-№
WDKH-E60090RW	белоснежный	90	60	10	1,240	6175562
WDKH-E60090LGR	светло-серый	90	60	10	1,240	6175940

PC/ABS Поликарбонат/акрилонитрил-бутадиен-стирол

€/шт.

Заглушка для коробов WDKH, без содержания галогенов.

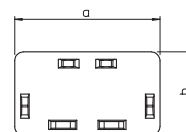

Глубина короба 60 мм, высота короба 110 мм, безгалогеновое исполнение

## Короб, тип WDKH-60110

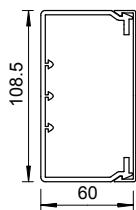

Тип	Цвет	Длина мм	Уп. Вес		Арт.-№
			м	кг/100 м	
WDKH-60110RW	белоснежный	2000	16	95,900	6175420
WDKH-60110LGR	светло-серый	2000	16	95,900	6175472

PC/ABS Поликарбонат/акрилонитрил-бутадиен-стирол

€/м

Кабельный короб с перфорацией дна, без содержания галогенов, в комплект поставки входит 4 фиксатора.

## Крышка внутреннего угла

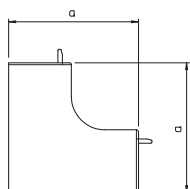

Тип	Цвет	Раз- мер а мм	Уп. Вес		Арт.-№
			Шт.	кг/100 шт.	
WDKH-I60110RW	белоснежный	130	2	11,000	6175602
WDKH-I60110LGR	светло-серый	130	2	11,000	6175980

PC/ABS Поликарбонат/акрилонитрил-бутадиен-стирол

€/шт.

Крышка внутреннего угла для изменения направления короба WDKH, не содержит галогенов.

## Крышка внешнего угла

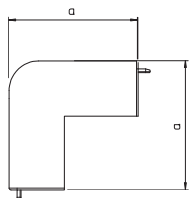

Тип	Цвет	Раз- мер а мм	Уп. Вес		Арт.-№
			Шт.	кг/100 шт.	
WDKH-A60110RW	белоснежный	100	2	11,200	6175638
WDKH-A60110LGR	светло-серый	100	2	11,200	6176016

PC/ABS Поликарбонат/акрилонитрил-бутадиен-стирол

€/шт.

Крышка внешнего угла для изменения направления коробов WDKH, не содержит галогенов.

## Крышка плоского угла

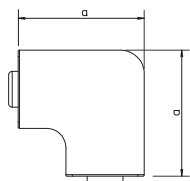

Тип	Цвет	Раз- мер а мм	Уп. Вес		Арт.-№
			Шт.	кг/100 шт.	
WDKH-F60110RW	белоснежный	149	2	11,400	6175674
WDKH-F60110LGR	светло-серый	149	2	11,400	6176052

PC/ABS Поликарбонат/акрилонитрил-бутадиен-стирол

€/шт.

Крышка плоского угла для изменения направления коробов WDKH, не содержит галогенов.

## Крышка Т-образной и крестообразной секции

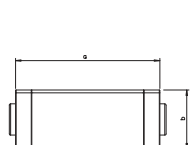

Тип	Цвет	Раз- мер		Уп. Вес		Арт.-№
		а мм	б мм	Шт.	кг/100 шт.	
WDKH-T60110RW	белоснежный	272	65	2	21,000	6175710
WDKH-T60110LGR	светло-серый	272	65	2	21,000	6176088

PC/ABS Поликарбонат/акрилонитрил-бутадиен-стирол

€/шт.

Крышки Т-образных и крестообразных секций для изменения направления короба WDKH, без содержания галогенов.

## Заглушка

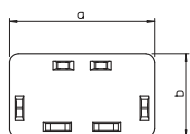

Тип	Цвет	Раз- мер		Уп. Вес		Арт.-№
		а мм	б мм	Шт.	кг/100 шт.	
WDKH-E60110RW	белоснежный	110	60	10	2,420	6175566
WDKH-E60110LGR	светло-серый	110	60	10	2,420	6175944

PC/ABS Поликарбонат/акрилонитрил-бутадиен-стирол

€/шт.

Заглушка для коробов WDKH, без содержания галогенов.



## Короб, тип WDKH-60150

Тип	Цвет	Длина мм	Уп. Вес		Арт.-№
			м	кг/100 м	
WDKH-60150RW	белоснежный	2000	8	146,650	6175425
WDKH-60150LGR	светло-серый	2000	8	146,650	6175475

PC/ABS Поликарбонат/акрилонитрил-бутадиен-стирол

€/м

Кабельный короб с перфорацией дна, без содержания галогенов, в комплект поставки входит 4 фиксатора.

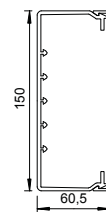

## Крышка внутреннего угла

Тип	Цвет	Раз-мер а мм	Уп. Вес		Арт.-№
			Шт.	кг/100 шт.	
WDKH-I60150RW	белоснежный	130	2	12,300	6175606
WDKH-I60150LGR	светло-серый	130	2	12,300	6175984

PC/ABS Поликарбонат/акрилонитрил-бутадиен-стирол

€/шт.

Крышка внутреннего угла для изменения направления короба WDKH, не содержит галогенов.

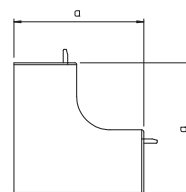

## Крышка внешнего угла

Тип	Цвет	Раз-мер а мм	Уп. Вес		Арт.-№
			Шт.	кг/100 шт.	
WDKH-A60150RW	белоснежный	100	2	12,400	6175642
WDKH-A60150LGR	светло-серый	100	2	12,400	6176020

PC/ABS Поликарбонат/акрилонитрил-бутадиен-стирол

€/шт.

Крышка внешнего угла для изменения направления коробов WDKH, не содержит галогенов.

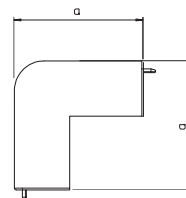

## Крышка плоского угла

Тип	Цвет	Раз-мер а мм	Уп. Вес		Арт.-№
			Шт.	кг/100 шт.	
WDKH-F60150RW	белоснежный	190	2	19,000	6175678
WDKH-F60150LGR	светло-серый	190	2	19,000	6176056

PC/ABS Поликарбонат/акрилонитрил-бутадиен-стирол

€/шт.

Крышка плоского угла для изменения направления коробов WDKH, не содержит галогенов.

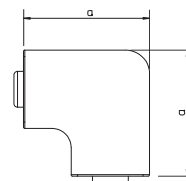

## Крышка Т-образной и крестообразной секции

Тип	Цвет	Раз-мер а мм	Уп. Вес		Арт.-№
			Шт.	кг/100 шт.	
WDKH-T60150RW	белоснежный	291	2	21,800	6175714
WDKH-T60150LGR	светло-серый	291	2	21,800	6176092

PC/ABS Поликарбонат/акрилонитрил-бутадиен-стирол

€/шт.

Крышки Т-образных и крестообразных секций для изменения направления короба WDKH, без содержания галогенов.

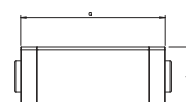

## Заглушка

Тип	Цвет	Раз-мер а мм	Раз-мер b мм	Уп. Вес		Арт.-№
				Шт.	кг/100 шт.	
WDKH-E60150RW	белоснежный	150	60	10	3,500	6175570
WDKH-E60150LGR	светло-серый	150	60	10	3,500	6175948

PC/ABS Поликарбонат/акрилонитрил-бутадиен-стирол

€/шт.

Заглушка для коробов WDKH, без содержания галогенов.

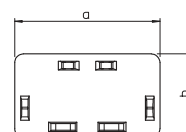

### Фиксатор крышки для ширины короба 60 мм, без содержания галогенов

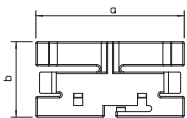

Тип	Цвет	Ширина верхней части мм	Уп. Шт.	Вес кг/100 шт.	Арт.-№
<b>ОТК Н60</b>	белоснежный	60	10	0,400	<b>6176122</b>
PC/ABS Поликарбонат/акрилонитрил-бутадиен-стирол					€/100 шт.

Скоба крышки применяется для более простой прокладки кабелей в коробе при монтаже электроустановочных изделий WDKH/WDK.

### Фиксатор крышки для ширины короба 90 мм, без содержания галогенов

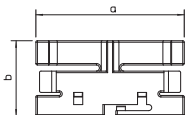

Тип	Цвет	Ширина верхней части мм	Уп. Шт.	Вес кг/100 шт.	Арт.-№
<b>ОТК Н90</b>	белоснежный	90	10	0,900	<b>6176125</b>
PC/ABS Поликарбонат/акрилонитрил-бутадиен-стирол					€/100 шт.

Скоба крышки применяется для более простой прокладки кабелей в коробе при монтаже электроустановочных изделий WDKH/WDK.

### Фиксатор крышки для ширины короба 110 мм, без содержания галогенов

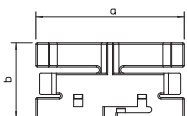

Тип	Цвет	Ширина верхней части мм	Уп. Шт.	Вес кг/100 шт.	Арт.-№
<b>ОТК Н110</b>	белоснежный	110	10	1,200	<b>6176128</b>
PC/ABS Поликарбонат/акрилонитрил-бутадиен-стирол					€/100 шт.

Скоба крышки применяется для более простой прокладки кабелей в коробе при монтаже электроустановочных изделий WDKH/WDK.

### Фиксатор крышки для ширины короба 150 мм, без содержания галогенов

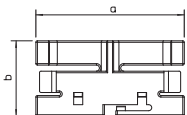

Тип	Цвет	Ширина верхней части мм	Уп. Шт.	Вес кг/100 шт.	Арт.-№
<b>ОТК Н150</b>	белоснежный	150	10	2,500	<b>6176131</b>
PC/ABS Поликарбонат/акрилонитрил-бутадиен-стирол					€/100 шт.

Скоба крышки применяется для более простой прокладки кабелей в коробе при монтаже электроустановочных изделий WDKH/WDK.

### Разделительная перегородка 40 мм, без содержания галогенов

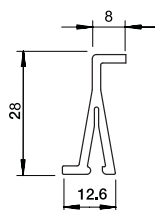

Тип	Цвет	Раз- мер а мм	Уп. м	Вес кг/100 м	Арт.-№
<b>WDKH-TW40GR</b>	светло-серый	2000	60	13,350	<b>6175500</b>
PC/ABS Поликарбонат/акрилонитрил-бутадиен-стирол					€/м

### Разделительная перегородка 60 мм, без содержания галогенов

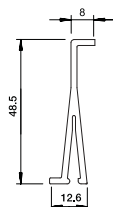







Тип	Цвет	Раз- мер а мм	Уп. м	Вес кг/100 м	Арт.-№
<b>WDKH-TW60GR</b>	светло-серый	2000	40	20,650	<b>6175504</b>
PC/ABS Поликарбонат/акрилонитрил-бутадиен-стирол					€/м





**Системы кабельных коробов LKM  
из металла**

## Системы кабельных коробов из металла LKM

	<b>Глубина короба 24 мм</b>	198
	<b>Глубина короба 30 мм</b>	200
	<b>Глубина короба 40 мм</b>	201
	<b>Глубина короба 60 мм</b>	205
	<b>Глубина короба 80 мм</b>	213
	<b>Аксессуары</b>	215

Глубина короба 24 мм, высота короба 20 мм

## Короб, тип LKM 20020

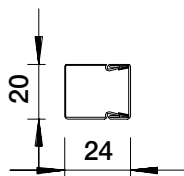

Тип	Цвет	Длина мм	Уп. Вес		Арт.-№
			м	кг/100 м	
LKM20020FS	—	2000	32	46,000	6246966
LKM20020RW	белоснежный	2000	30	52,000	6248462

Sl. Сталь

€/м

FS. Оцинкован конвейерным методом FSK. Конвейерное цинкование/с  
пластиковым покрытием

Кабельный короб LKM с крышкой и с перфорацией дна.

Уравнивание потенциалов между верхней и нижней частью осуществляется без дополнительных средств.

## Стыковой соединитель

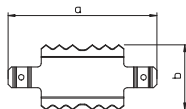

Тип	Раз- мер a мм	Раз- мер b мм	Уп. Вес		Арт.-№
			шт.	кг/100 шт.	
LKM SV20	45	19,7	10	0,190	6247431

Sl. Сталь

€/шт.

G гальванически оцинкованный

Стыковой соединитель для короба LKM. Обеспечивает уравнивание потенциалов между коробами.

## Кольцо для защиты кромок

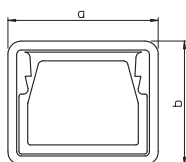

Тип	Цвет	Раз- мер a мм	Раз- мер b мм	Уп. Вес		Арт.-№
				шт.	кг/100 шт.	
KSR20020	серый	28	24	5	0,900	6249842

PE Полиэтилен

€/шт.

Кольцо для защиты кромок устанавливается на край кабельного короба LKM и предотвращает повреждение кабеля при прокладке.

## Короб, тип LKM 20030

Тип	Цвет	Длина мм	Уп. Вес		Арт.-№
			м	кг/100 м	
LKM20030FS	—	2000	24	58,000	6246974
LKM20030RW	белоснежный	2000	22	58,000	6248470

**Sl.** Сталь

**FS** Оцинкован конвейерным методом **FSK** Конвейерное цинкование/с пластиковым покрытием

€/м

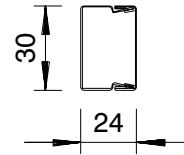

Кабельный короб LKM с перфорацией дна. Поставляется в комплекте с крышкой. Уравнивание потенциалов между крышкой и основанием кабельного короба осуществляется без дополнительных средств. Возможно использование при прокладке противопожарных кабельных трасс.

## Стыковой соединитель

Тип	Раз-мер а мм	Раз-мер b мм	Уп. Вес		Арт.-№
			Шт.	кг/100 шт.	
LKM SV30	53,8	29,5	10	0,400	6247434

**Sl.** Сталь

**G** гальванически оцинкованный

€/шт.

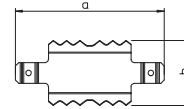

Стыковой соединитель для кабельного короба LKM. Обеспечивает уравнивание потенциалов между коробами.

## Кольцо для защиты кромок

Тип	Цвет	Раз-мер а мм	Раз-мер b мм	Уп. Вес		Арт.-№
				Шт.	кг/100 шт.	
KSR20030	серый	34	28	5	1,100	6249844

**PE** Полиэтилен

€/шт.

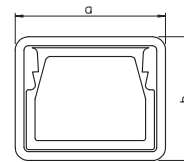

Кольцо для защиты кромок устанавливается на край кабельного короба LKM и предотвращает повреждение кабеля при прокладке.

Глубина короба 30 мм, высота короба 30 мм

## Короб, тип LKM 30030

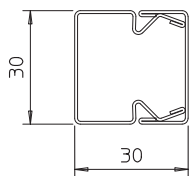

Тип	Цвет	Длина мм	Уп. м	Вес кг/100 м	Арт.-№
LKM30030FS	—	2000	16	107,000	6246982
LKM30030RW	белоснежный	2000	16	100,000	6248482

Sl. Сталь

€/м

FS. Оцинкован конвейерным методом FSK. Конвейерное цинкование/с  
пластиковым покрытием

Кабельный короб LKM с перфорацией дна. Уравнивание потенциалов между верхней и нижней частью осуществляется без дополнительных средств.

## Стыковой соединитель

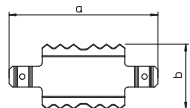

Тип	Раз- мер a мм	Раз- мер b мм	Уп. шт.	Вес кг/100 шт.	Арт.-№
LKM SV30	53,8	29,5	10	0,400	6247434

Sl. Сталь

€/шт.

G гальванически оцинкованный

Стыковой соединитель для кабельного короба LKM. Обеспечивает уравнивание потенциалов между коробами.

## Кольцо для защиты кромок

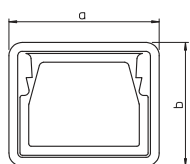

Тип	Цвет	Раз- мер a мм	Раз- мер b мм	Уп. шт.	Вес кг/100 шт.	Арт.-№
KSR30030	серый	34	34	5	1,300	6249845

PE Полиэтилен

€/шт.

Кольцо для защиты кромок устанавливается на край кабельного короба LKM и предотвращает повреждение кабеля при прокладке.



### Короб, тип LKM 40040

Тип	Цвет	Длина мм	Уп. м	Вес кг/100 м	Арт.-№
LKM40040FS	—	2000	16	117,000	6246990
LKM40040RW	белоснежный	2000	12	127,600	6248497

Sl. Сталь

FS Оцинкован конвейерным методом FSK Конвейерное цинкование/с пластиковым покрытием

€/м

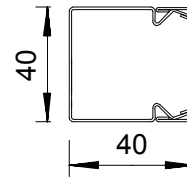

Кабельный короб LKM с перфорацией дна. Уравнивание потенциалов между верхней и нижней частью осуществляется без дополнительных средств.

### Стыковой соединитель

Тип	Раз- мер a мм	Раз- мер b мм	Уп. шт.	Вес кг/100 шт.	Арт.-№
LKM SV40	76	29,6	10	1,000	6247458

V2A Нержавеющая сталь 1.4310 (301)

€/шт.

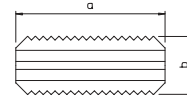

Стыковой соединитель для кабельного короба LKM. Обеспечивает уравнивание потенциалов между коробами.

### Внутренний угол

Тип	Цвет	Раз- мер a мм	Уп. шт.	Вес кг/100 шт.	Арт.-№
LKM I40040FS	—	160	4	28,000	6247652
LKM I40040RW	белоснежный	160	4	28,000	6249167

Sl. Сталь

FS Оцинкован конвейерным методом FSK Конвейерное цинкование/с пластиковым покрытием

€/шт.

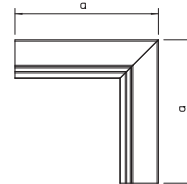

Внутренний угол для изменения направления коробов LKM (без крышки).

### Внешний угол

Тип	Цвет	Раз- мер a мм	Уп. шт.	Вес кг/100 шт.	Арт.-№
LKM A40040FS	—	160	4	38,600	6247563
LKM A40040RW	белоснежный	160	4	38,600	6249086

Sl. Сталь

FS Оцинкован конвейерным методом FSK Конвейерное цинкование/с пластиковым покрытием

€/шт.

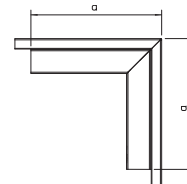

Внешний угол с крышкой для изменения направления коробов LKM.

### T-образная секция

Тип	Цвет	Раз- мер a мм	Раз- мер b мм	Уп. шт.	Вес кг/100 шт.	Арт.-№
LKM T40040FS	—	280	140	4	39,700	6247725
LKM T40040RW	белоснежный	280	140	4	39,700	6249256

Sl. Сталь

FS Оцинкован конвейерным методом FSK Конвейерное цинкование/с пластиковым покрытием

€/шт.

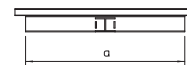

T-образная секция с крышкой для изменения направления короба LKM.

Глубина короба 40 мм, высота короба 40 мм

## Плоский угол

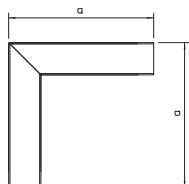

Тип	Цвет	Раз- мер a мм	Уп. Шт.	Вес кг/100 шт.	Арт.-№
LKM F40040FS	—	160	4	37,100	6247490
LKM F40040RW	белоснежный	160	4	37,100	6248993

St. Сталь €/шт.

FS Оцинкован конвейерным методом FSK Конвейерное цинкование/с  
пластиковым покрытием

Плоский угол с крышкой для изменения направления коробов LKM.

## Заглушка

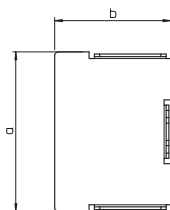

Тип	Цвет	Раз- мер a мм	Раз- мер b мм	Уп. Шт.	Вес кг/100 шт.	Арт.-№
LKM E40040FS	—	40	38	10	2,500	6247881
LKM E40040RW	белоснежный	40	38	10	2,500	6249418

St. Сталь €/шт.

FS Оцинкован конвейерным методом FSK Конвейерное цинкование/с  
пластиковым покрытием

Заглушка для кабельного короба LKM.

## Кольцо для защиты кромок

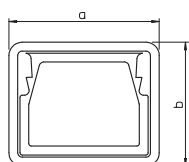

Тип	Цвет	Раз- мер a мм	Раз- мер b мм	Уп. Шт.	Вес кг/100 шт.	Арт.-№
KSR40040	серый	47,7	44	5	1,800	6249846

PE Полиэтилен €/шт.

Кольцо для защиты кромок устанавливается на край кабельного короба LKM и предотвращает повреждение кабеля при прокладке.

### Короб, тип LKM 40060

Тип	Цвет	Длина мм	Уп. м	Вес кг/100 м	Арт.-№
LKM40060FS	—	2000	8	151,200	6247016
LKM40060RW	белоснежный	2000	8	151,200	6248519

Sl. Сталь

FS Оцинкован конвейерным методом FSK Конвейерное цинкование/с пластиковым покрытием

€/м

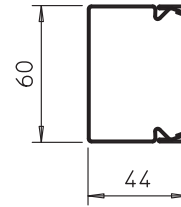

Кабельный короб LKM с перфорацией дна. Уравнивание потенциалов между верхней и нижней частью осуществляется без дополнительных средств.

### Стыковой соединитель

Тип	Раз- мер a мм	Раз- мер b мм	Уп. шт.	Вес кг/100 шт.	Арт.-№
LKM SV40	76	29,6	10	1,000	6247458

V2A Нержавеющая сталь 1.4310 (301)

€/шт.

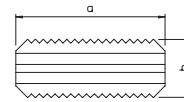

Стыковой соединитель для кабельного короба LKM. Обеспечивает уравнивание потенциалов между коробами.

### Внутренний угол

Тип	Цвет	Раз- мер a мм	Уп. шт.	Вес кг/100 шт.	Арт.-№
LKM I40060FS	—	160	4	31,400	6247660
LKM I40060RW	белоснежный	160	4	31,400	6249175

Sl. Сталь

FS Оцинкован конвейерным методом FSK Конвейерное цинкование/с пластиковым покрытием

€/шт.

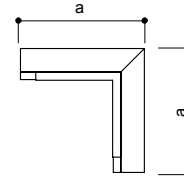

Внутренний угол для изменения направления коробов LKM (без крышки).

### Внешний угол

Тип	Цвет	Раз- мер a мм	Уп. шт.	Вес кг/100 шт.	Арт.-№
LKM A40060FS	—	160	4	46,300	6247571
LKM A40060RW	белоснежный	160	4	46,300	6249094

Sl. Сталь

FS Оцинкован конвейерным методом FSK Конвейерное цинкование/с пластиковым покрытием

€/шт.

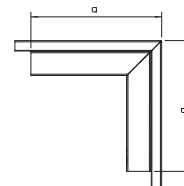

Внешний угол с крышкой для изменения направления коробов LKM.

### T-образная секция

Тип	Цвет	Раз- мер a мм	Раз- мер b мм	Уп. шт.	Вес кг/100 шт.	Арт.-№
LKM T40060FS	—	300	180	4	46,800	6247733
LKM T40060RW	белоснежный	300	180	4	46,800	6249264

Sl. Сталь

FS Оцинкован конвейерным методом FSK Конвейерное цинкование/с пластиковым покрытием

€/шт.

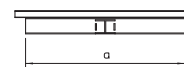

T-образная секция с крышкой для изменения направления короба LKM.

Глубина короба 40 мм, высота короба 60 мм

## Плоский угол

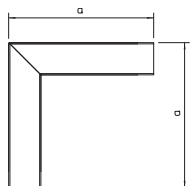

Тип	Цвет	Раз- мер a мм	Уп. Шт.	Вес кг/100 шт.	Арт.-№
LKM F40060FS	—	180	4	47,400	6247504
LKM F40060RW	белоснежный	180	4	47,400	6249000

St. Сталь €/шт.

FS Оцинкован конвейерным методом FSK Конвейерное цинкование/с  
пластиковым покрытием

Плоский угол с крышкой для изменения направления коробов LKM.

## Заглушка

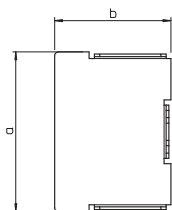

Тип	Цвет	Раз- мер a мм	Раз- мер b мм	Уп. Шт.	Вес кг/100 шт.	Арт.-№
LKM E40060FS	—	60	38	10	3,000	6247903
LKM E40060RW	белоснежный	60	38	10	3,000	6249426

St. Сталь €/шт.

FS Оцинкован конвейерным методом FSK Конвейерное цинкование/с  
пластиковым покрытием

Заглушка для кабельного короба LKM.

## Кольцо для защиты кромок

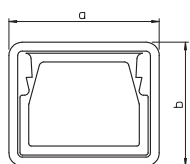

Тип	Цвет	Раз- мер a мм	Раз- мер b мм	Уп. Шт.	Вес кг/100 шт.	Арт.-№
KSR40060	серый	47	64	5	2,300	6249848

PE Полиэтилен €/шт.

Кольцо для защиты кромок устанавливается на край кабельного короба LKM и предотвращает повреждение кабеля при прокладке.

## Короб, тип LKM 60060

Тип	Цвет	Длина мм	Уп. Вес		Арт.-№
			м	кг/100 м	
LKM60060FS	—	2000	8	174,700	6247091
LKM60060RW	белоснежный	2000	8	174,700	6248608

Sl. Сталь

FS Оцинкован конвейерным методом FSK Конвейерное цинкование/с пластиковым покрытием

€/м

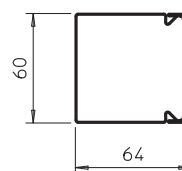

Кабельный короб LKM с перфорацией дна. Уравнивание потенциалов между верхней и нижней частью осуществляется без дополнительных средств. Внимание: кабельный короб LKM 60060 не предназначен для установки разделительных перегородок!

## Стыковой соединитель

Тип	Раз- мер		Уп. Вес	Арт.-№
	а мм	б мм		
LKM SV60	75	50	10 шт.   1,600 кг/100 шт.	6247466

V2A Нержавеющая сталь 1.4310 (301)

€/шт.

Стыковой соединитель для кабельного короба LKM. Обеспечивает уравнивание потенциалов между коробами.

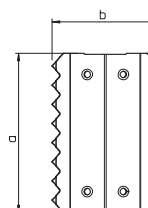

## Внутренний угол

Тип	Цвет	Раз- мер а мм	Уп. Вес		Арт.-№
			шт.	кг/100 шт.	
LKM I60060FS	—	180	4	31,900	6248128
LKM I60060RW	белоснежный	180	4	31,900	6249612

Sl. Сталь

FS Оцинкован конвейерным методом FSK Конвейерное цинкование/с пластиковым покрытием

€/шт.

Внутренний угол для изменения направления коробов LKM (без крышки).

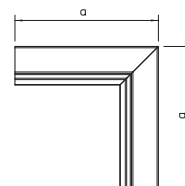

## Внешний угол

Тип	Цвет	Раз- мер а мм	Уп. Вес		Арт.-№
			шт.	кг/100 шт.	
LKM A60060FS	—	180	4	55,800	6248047
LKM A60060RW	белоснежный	180	4	55,800	6249558

Sl. Сталь

FS Оцинкован конвейерным методом FSK Конвейерное цинкование/с пластиковым покрытием

€/шт.

Внешний угол с крышкой для изменения направления коробов LKM.

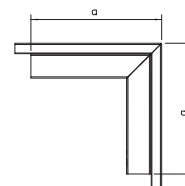

## T-образная секция

Тип	Цвет	Раз- мер а мм	Раз- мер б мм	Уп. Вес		Арт.-№
				шт.	кг/100 шт.	
LKM T60060FS	—	300	180	4	54,200	6248187
LKM T60060RW	белоснежный	300	180	4	54,200	6249671

Sl. Сталь

FS Оцинкован конвейерным методом FSK Конвейерное цинкование/с пластиковым покрытием

€/шт.

T-образная секция с крышкой для изменения направления короба LKM.

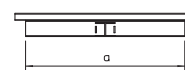

Глубина короба 60 мм, высота короба 60 мм

## Плоский угол

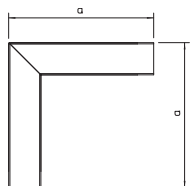

Тип	Цвет	Раз- мер a мм	Уп. Шт.	Вес кг/100 шт.	Арт.-№
LKM F60060FS	—	180	4	54,700	6247989
LKM F60060RW	белоснежный	180	4	54,700	6249485

St. Сталь €/шт.

FS Оцинкован конвейерным методом FSK Конвейерное цинкование/с  
пластиковым покрытием

Плоский угол с крышкой для изменения направления каналов LKM.

## Заглушка

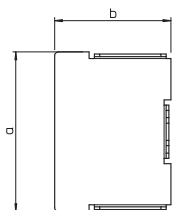

Тип	Цвет	Раз- мер a мм	Раз- мер b мм	Уп. Шт.	Вес кг/100 шт.	Арт.-№
LKM E60060FS	—	63	60	10	4,500	6248284
LKM E60060RW	белоснежный	63	60	10	4,500	6249795

St. Сталь €/шт.

FS Оцинкован конвейерным методом FSK Конвейерное цинкование/с  
пластиковым покрытием

Заглушка для кабельного короба LKM.

## Кольцо для защиты кромок

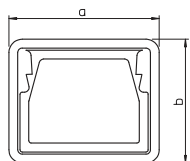

Тип	Цвет	Раз- мер a мм	Раз- мер b мм	Уп. Шт.	Вес кг/100 шт.	Арт.-№
KSR60060	серый	67,7	64	5	2,400	6249850

PE Полиэтилен €/шт.

Кольцо для защиты кромок устанавливается на край кабельного короба LKM и предотвращает повреждение кабеля при прокладке.

## Короб, тип LKM 60100

Тип	Цвет	Длина мм	Уп. м	Вес кг/100 м	Арт.-№
LKM60100FS	—	2000	8	221,700	6247113
LKM60100RW	белоснежный	2000	8	221,700	6248624

Sl. Сталь

FS Оцинкован конвейерным методом FSK Конвейерное цинкование/с пластиковым покрытием

€/м

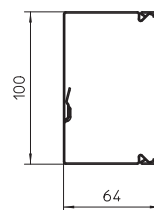

Кабельный короб LKM с перфорацией дна. В комплекте с крышкой.

Уравнивание потенциалов между крышкой и основанием кабельного короба осуществляется без дополнительных средств. Возможно использование при прокладке кабеля в системах противопожарной защиты.

## Кабельный зажим для повышения живучести конструкций E30-E90

Тип	Уп. шт.	Вес кг/100 шт.	Арт.-№
LKM KF 60100	10	9,800	6249881

Sl. Сталь

FS Оцинкован конвейерным методом

€/шт.

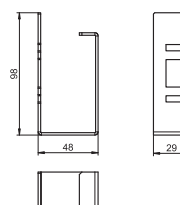

Кабельный зажим из металла тип LKM KF 60100FS предотвращает выпадение кабеля при монтаже. Использование зажима обязательно, если короб применяется для прокладки кабельных трасс повышенной живучести конструкций согласно DIN 4102 часть 12. Простой монтаж осуществляется посредством установки на дне короба.

## Стыковой соединитель

Тип	Раз- мер а	Раз- мер b	Уп. шт.	Вес кг/100 шт.	Арт.-№
LKM SV60	75	50	10	1,600	6247466

V2A Нержавеющая сталь 1.4310 (301)

€/шт.

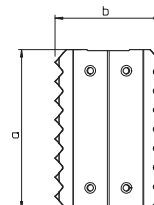

Стыковой соединитель для кабельного короба LKM. Обеспечивает уравнивание потенциалов между коробами.

## Внутренний угол

Тип	Цвет	Раз- мер а	Уп. шт.	Вес кг/100 шт.	Арт.-№
LKM I60100FS	—	180	4	39,400	6248144
LKM I60100RW	белоснежный	180	4	39,400	6249639

Sl. Сталь

FS Оцинкован конвейерным методом FSK Конвейерное цинкование/с пластиковым покрытием

€/шт.

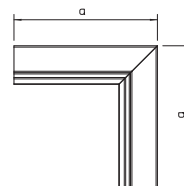

Внутренний угол для изменения направления прокладки кабельного короба LKM(без крышки).

## Внешний угол

Тип	Цвет	Раз- мер а	Уп. шт.	Вес кг/100 шт.	Арт.-№
LKM A60100FS	—	180	4	73,100	6248063
LKM A60100RW	белоснежный	180	4	73,100	6249574

Sl. Сталь

FS Оцинкован конвейерным методом FSK Конвейерное цинкование/с пластиковым покрытием

€/шт.

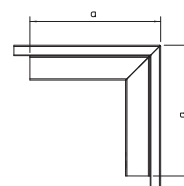

Внешний угол для изменения направления прокладки кабельного короба LKM. В комплекте с крышкой.

## Т-образная секция

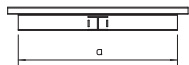

Тип	Цвет	Раз- мер		Уп. Шт.	Вес кг/100 шт.	Арт.-№
		а мм	б мм			
LKM T60100FS	—	340	220	4	69,200	6248209
LKM T60100RW	белоснежный	340	220	4	69,200	6249701

St. Сталь €/шт.

FS Оцинкован конвейерным методом FSK Конвейерное цинкование/с пластиковым покрытием

Т-образная секция для изменения направления кабельного короба LKM, в комплекте с крышкой.

## Плоский угол

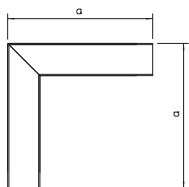

Тип	Цвет	Раз- мер		Уп. Шт.	Вес кг/100 шт.	Арт.-№
		а мм	б мм			
LKM F60100FS	—	220	220	4	63,400	6248004
LKM F60100RW	белоснежный	220	220	4	63,400	6249507

St. Сталь €/шт.

FS Оцинкован конвейерным методом FSK Конвейерное цинкование/с пластиковым покрытием

Плоский угол в комплекте с крышкой для изменения направления кабельного короба LKM.

## Заглушка

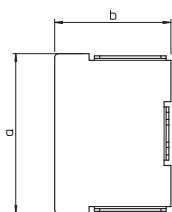

Тип	Цвет	Раз- мер		Уп. Шт.	Вес кг/100 шт.	Арт.-№
		а мм	б мм			
LKM E60100FS	—	100	63	10	6,200	6248306
LKM E60100RW	белоснежный	100	63	10	6,500	6249817

St. Сталь €/шт.

FS Оцинкован конвейерным методом FSK Конвейерное цинкование/с пластиковым покрытием

Торцевая заглушка для кабельного короба LKM.

## Кольцо для защиты кромок

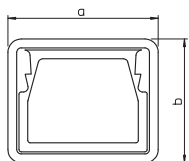

Тип	Цвет	Раз- мер		Уп. Шт.	Вес кг/100 шт.	Арт.-№
		а мм	б мм			
KSR60100	серый	104	67,7	5	3,400	6249852

PE Полиэтилен €/шт.

Кольцо для защиты кромок устанавливается на край кабельного короба LKM и предотвращает повреждение кабеля при прокладке.



### Короб, тип LKM 60150

Тип	Цвет	Длина мм	Уп. Вес		Арт.-№
			м	кг/100 м	
LKM60150FS	—	2000	8	280,100	6247148
LKM60150RW	белоснежный	2000	8	280,100	6248640

St. Сталь

FS Оцинкован конвейерным методом FSK Конвейерное цинкование/с пластиковым покрытием

€/м

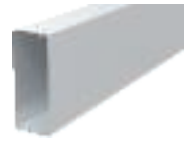
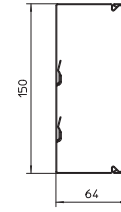

Кабельный короб LKM с перфорацией дна.

Уравнивание потенциалов между крышкой и основанием кабельного короба осуществляется без дополнительных средств.

### Стыковой соединитель

Тип	Раз- мер		Уп. Шт.	Вес		Арт.-№
	а мм	б мм		кг/100 шт.	шт.	
LKM SV60	75	50	10	1,600	6247466	

V2A Нержавеющая сталь 1.4310 (301)

€/шт.

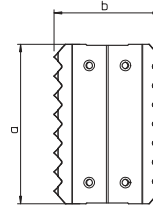

Стыковой соединитель для кабельного короба LKM. Обеспечивает уравнивание потенциалов между коробами.

### Внутренний угол

Тип	Цвет	Раз- мер а мм	Уп. Вес		Арт.-№
			Шт.	кг/100 шт.	
LKM I60150FS	—	180	4	48,400	6248152
LKM I60150RW	белоснежный	180	4	48,400	6249647

St. Сталь

FS Оцинкован конвейерным методом FSK Конвейерное цинкование/с пластиковым покрытием

€/шт.

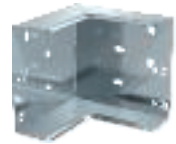
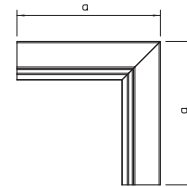

Внутренний угол для изменения направления коробов LKM (без крышки).

### Внешний угол

Тип	Цвет	Раз- мер а мм	Уп. Вес		Арт.-№
			Шт.	кг/100 шт.	
LKM A60150FS	—	180	4	91,300	6248071
LKM A60150RW	белоснежный	180	4	91,300	6249582

St. Сталь

FS Оцинкован конвейерным методом FSK Конвейерное цинкование/с пластиковым покрытием

€/шт.

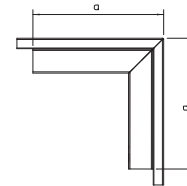

Внешний угол с крышкой для изменения направления коробов LKM.

### T-образная секция

Тип	Цвет	Раз- мер а мм	Раз- мер б мм	Уп. Вес		Арт.-№
				Шт.	кг/100 шт.	
LKM T60150FS	—	390	270	4	87,600	6248217
LKM T60150RW	белоснежный	390	270	4	87,600	6249728

St. Сталь

FS Оцинкован конвейерным методом FSK Конвейерное цинкование/с пластиковым покрытием

€/шт.

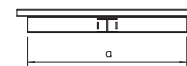

T-образная секция с крышкой для изменения направления короба LKM.

## Плоский угол

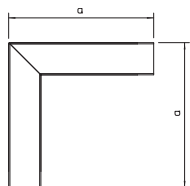

Тип	Цвет	Раз- мер a мм	Уп. Шт.	Вес кг/100 шт.	Арт.-№
LKM F60150FS	—	270	4	113,500	6248012
LKM F60150RW	белоснежный	270	4	113,500	6249515

St. Сталь €/шт.

FS Оцинкован конвейерным методом FSK Конвейерное цинкование/с  
пластиковым покрытием

Плоский угол с крышкой для изменения направления коробов LKM.

## Заглушка

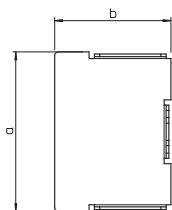

Тип	Цвет	Раз- мер a мм	Раз- мер b мм	Уп. Шт.	Вес кг/100 шт.	Арт.-№
LKM E60150FS	—	150	63	10	8,400	6248314
LKM E60150RW	белоснежный	150	63	10	9,000	6249825

St. Сталь €/шт.

FS Оцинкован конвейерным методом FSK Конвейерное цинкование/с  
пластиковым покрытием

Заглушка для кабельного короба LKM.

## Кольцо для защиты кромок

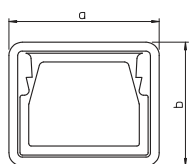

Тип	Цвет	Раз- мер a мм	Раз- мер b мм	Уп. Шт.	Вес кг/100 шт.	Арт.-№
KSR60150	серый	154	67,7	5	4,400	6249854

PE Полиэтилен €/шт.

Кольцо для защиты кромок устанавливается на край кабельного короба LKM и предотвращает повреждение кабеля при прокладке.

## Короб, тип LKM 60200

Тип	Цвет	Длина мм	Уп. м	Вес кг/100 м	Арт.-№
LKM60200FS	—	2000	8	338,700	6247164
LKM60200RW	белоснежный	2000	8	338,700	6248667

St. Сталь

FS Оцинкован конвейерным методом FSK Конвейерное цинкование/с пластиковым покрытием

€/м

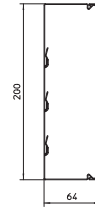

Кабельный короб LKM с перфорацией дна.

Уравнивание потенциалов между верхней и нижней частью кабельного короба осуществляется без дополнительных средств.

## Стыковой соединитель

Тип	Раз- мер а	Раз- мер b	Уп. шт.	Вес кг/100 шт.	Арт.-№
LKM SV60	75	50	10	1,600	6247466

V2A Нержавеющая сталь 1.4310 (301)

€/шт.

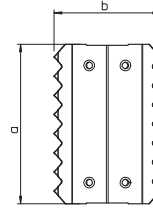

Стыковой соединитель для кабельного короба LKM. Обеспечивает уравнивание потенциалов между коробами.

## Внутренний угол

Тип	Цвет	Раз- мер а мм	Уп. шт.	Вес кг/100 шт.	Арт.-№
LKM I60200FS	—	180	4	57,500	6248160
LKM I60200RW	белоснежный	180	4	57,500	6249655

St. Сталь

FS Оцинкован конвейерным методом FSK Конвейерное цинкование/с пластиковым покрытием

€/шт.

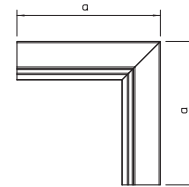

Внутренний угол для изменения направления коробов LKM (без крышки).

## Внешний угол

Тип	Цвет	Раз- мер а мм	Уп. шт.	Вес кг/100 шт.	Арт.-№
LKM A60200FS	—	180	4	114,000	6248098
LKM A60200RW	белоснежный	180	4	114,000	6249590

St. Сталь

FS Оцинкован конвейерным методом FSK Конвейерное цинкование/с пластиковым покрытием

€/шт.

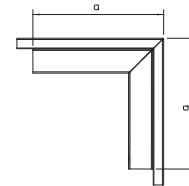

Внешний угол вместе с крышкой для изменения направления коробов LKM.

## T-образная секция

Тип	Цвет	Раз- мер а мм	Раз- мер b мм	Уп. шт.	Вес кг/100 шт.	Арт.-№
LKM T60200FS	—	440	320	4	106,000	6248225
LKM T60200RW	белоснежный	440	320	4	106,000	6249736

St. Сталь

FS Оцинкован конвейерным методом FSK Конвейерное цинкование/с пластиковым покрытием

€/шт.

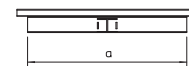

T-образная секция с крышкой для изменения направления короба LKM.

## Плоский угол

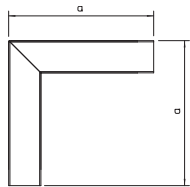

Тип	Цвет	Раз- мер a мм	Уп. Шт.	Вес кг/100 шт.	Арт.-№
LKM F60200FS	—	320	4	154,400	6248020
LKM F60200RW	белоснежный	320	4	154,400	6249523

St. Сталь €/шт.

FS Оцинкован конвейерным методом FSK Конвейерное цинкование/с  
пластиковым покрытием

Плоский угол с крышкой для изменения направления короба LKM.

## Заглушка

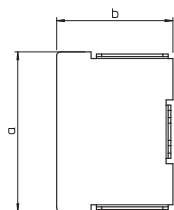

Тип	Цвет	Раз- мер a мм	Раз- мер b мм	Уп. Шт.	Вес кг/100 шт.	Арт.-№
LKM E60200FS	—	200	63	10	10,800	6248322
LKM E60200RW	белоснежный	200	63	10	11,500	6249833

St. Сталь €/шт.

FS Оцинкован конвейерным методом FSK Конвейерное цинкование/с  
пластиковым покрытием

Заглушка для кабельного короба LKM.

## Кольцо для защиты кромок

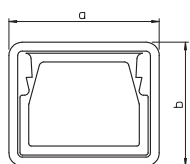

Тип	Цвет	Раз- мер a мм	Раз- мер b мм	Уп. Шт.	Вес кг/100 шт.	Арт.-№
KSR60200	серый	204	67,7	5	4,700	6249856

PE Полиэтилен €/шт.

Кольцо для защиты кромок устанавливается на край кабельного короба LKM и предотвращает повреждение кабеля при прокладке.

## Короб, тип LKM 80080

Тип	Цвет	Длина мм	Уп. Вес		Арт.-№
			м	кг/100 м	
LKM80080FS	—	2000	12	183,500	6247194
LKM80080RW	белоснежный	2000	8	238,000	6248694

Sl. Сталь

FS Оцинкован конвейерным методом FSK Конвейерное цинкование/с пластиковым покрытием

€/м

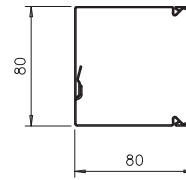

Кабельный короб LKM с перфорацией дна. Уравнивание потенциалов между верхней и нижней частью осуществляется без дополнительных средств.

## Стыковой соединитель

Тип	Раз- мер		Уп. Вес	Арт.-№
	а мм	б мм		
LKM SV80	75	65,6	10 шт.   1,300 кг/100 шт.	6247472

Sl. Сталь

€/шт.

Стыковой соединитель для кабельного короба LKM. Обеспечивает уравнивание потенциалов между коробами.

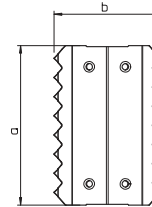

## Внутренний угол

Тип	Цвет	Раз- мер а мм	Уп. Вес		Арт.-№
			шт.	кг/100 шт.	
LKM I80080FS	—	160	1	38,700	6248336
LKM I80080RW	белоснежный	160	1	38,700	6248436

Sl. Сталь

FS Оцинкован конвейерным методом FSK Конвейерное цинкование/с пластиковым покрытием

€/шт.

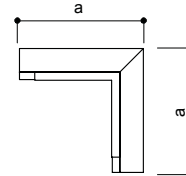

Внутренний угол для изменения направления коробов LKM (без крышки).

## Внешний угол

Тип	Цвет	Раз- мер а мм	Уп. Вес		Арт.-№
			шт.	кг/100 шт.	
LKM A80080FS	—	200	1	75,300	6248332
LKM A80080RW	белоснежный	200	1	75,300	6248432

Sl. Сталь

FS Оцинкован конвейерным методом FSK Конвейерное цинкование/с пластиковым покрытием

€/шт.

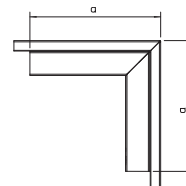

Внешний угол с крышкой для изменения направления коробов LKM.

## T-образная секция

Тип	Цвет	Раз- мер а мм	Уп. Вес		Арт.-№
			шт.	кг/100 шт.	
LKM T80080FS	—	300	1	67,200	6248340
LKM T80080RW	белоснежный	300	1	67,200	6248450

Sl. Сталь

FS Оцинкован конвейерным методом FSK Конвейерное цинкование/с пластиковым покрытием

€/шт.

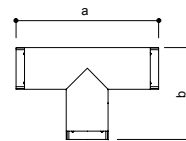

T-образная секция с крышкой для изменения направления короба LKM.

Глубина короба 80 мм, высота короба 80 мм

## Плоский угол

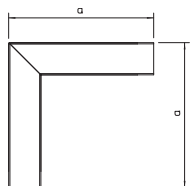

Тип	Цвет	Раз- мер a мм	Уп. Шт.	Вес кг/100 шт.	Арт.-№
LKM F80080FS	—	240	1	80,000	6248328
LKM F80080RW	белоснежный	240	1	80,000	6248428

St. Сталь € /шт.

FS Оцинкован конвейерным методом FSK Конвейерное цинкование/с  
пластиковым покрытием

Плоский угол с крышкой для изменения направления каналов LKM.

## Заглушка

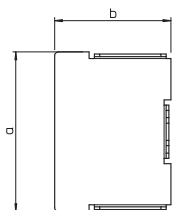

Тип	Цвет	Раз- мер a мм	Раз- мер b мм	Уп. Шт.	Вес кг/100 шт.	Арт.-№
LKM E80080FS	—	80	80	1	7,000	6248344
LKM E80080RW	белоснежный	80	80	1	7,000	6248454

St. Сталь € /шт.

FS Оцинкован конвейерным методом FSK Конвейерное цинкование/с  
пластиковым покрытием

Заглушка для кабельного короба LKM.

## Кольцо для защиты кромок

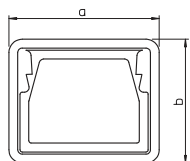

Тип	Цвет	Раз- мер a мм	Раз- мер b мм	Уп. Шт.	Вес кг/100 шт.	Арт.-№
KSR80080	серый	84	84	5	3,800	6249865

PE Полиэтилен € /шт.

Кольцо для защиты кромок устанавливается на край кабельного короба LKM и предотвращает повреждение кабеля при прокладке.

### Разделительная перегородка

Тип	Раз- мер		Уп. м	Вес кг/100 м	Арт.-№
	Длина а мм	мм			
LKM TWS55	2000	55	32	53,000	6249876
LKM TWS75	2000	75	32	114,000	6249880

St. Сталь €/м  
FS Оцинкован конвейерным методом

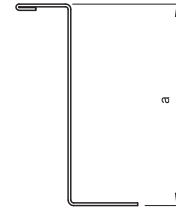

Разделительная перегородка для кабельного короба высотой 60 мм при наличии разных уровней напряжения.

### Держатель провода для короба высотой 60 мм

Тип	Раз- мер		Уп. шт.	Вес кг/100 шт.	Арт.-№
	а мм	б мм			
LKM Z60	46	30	10	1,100	6249906

St. Сталь €/шт.  
FS Оцинкован конвейерным методом

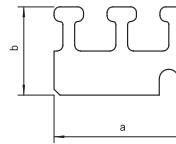

Держатель провода для короба высотой 60 мм, предназначен для фиксации проводов при вертикальной укладке.

### Держатель провода для короба высотой 100 мм

Тип	Раз- мер		Уп. шт.	Вес кг/100 шт.	Арт.-№
	а мм	б мм			
LKM Z100	96	30	10	2,100	6249922

St. Сталь €/шт.  
FS Оцинкован конвейерным методом

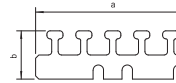

Держатель провода для короба высотой 100 мм, предназначен для фиксации проводов при вертикальной укладке.

### Держатель провода для короба высотой 150 мм

Тип	Раз- мер		Уп. шт.	Вес кг/100 шт.	Арт.-№
	а мм	б мм			
LKM Z150	146	30	10	3,000	6249965

St. Сталь €/шт.  
FS Оцинкован конвейерным методом

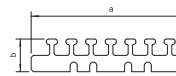

Держатель провода для короба высотой 150 мм, предназначен для фиксации проводов при вертикальной укладке.

### Держатель провода для короба высотой 200 мм

Тип	Раз- мер		Уп. шт.	Вес кг/100 шт.	Арт.-№
	а мм	б мм			
LKM Z200	166	30	10	3,600	6249981

St. Сталь €/шт.  
FS Оцинкован конвейерным методом

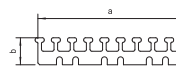

Держатель провода для короба высотой 200 мм, предназначен для фиксации проводов при вертикальной укладке.

### Кабельный зажим для коробов высотой 100 мм

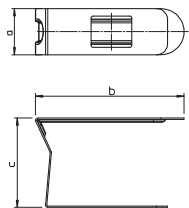

Тип	Раз- мер		Размер c	Уп. Шт.	Вес кг/100 шт.	Арт.-№
	a	b				
<b>LKM K80</b>	25	80	48,5	20	2,700	<b>6249884</b>

**St.** Сталь

€/100 шт.

**FS.** Оцинкован конвейерным методом

Кабельный зажим крепит кабель и провод в коробе и облегчает монтаж на стену и на подвесной потолок. Кабельные зажимы устанавливаются в отверстия на дне короба LKM и затем защелкиваются. Подходит для высоты короба LKM 100 мм.

### Кабельный зажим для коробов высотой 150 мм и 200 мм

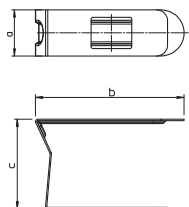

Тип	Раз- мер		Размер c	Уп. Шт.	Вес кг/100 шт.	Арт.-№
	a	b				
<b>LKM K140</b>	25	140	48,5	20	3,600	<b>6249888</b>

**St.** Сталь

€/100 шт.

**FS.** Оцинкован конвейерным методом

Кабельный зажим крепит кабель и провод в коробе и облегчает монтаж на стену и подвесной потолок. Кабельные зажимы устанавливаются в отверстия на дне и затем защелкиваются. Подходит для короба высотой 150 мм и 200 мм.







**Системы плинтусных коробов SKL**

## Системы плинтусных коробов SKL

	<b>Высота боковой стенки 50 мм</b>	220
	<b>Высота боковой стенки 70 мм</b>	222
	<b>Напольный короб</b>	224

## Плинтусный короб SKL, тип SKL 50 D

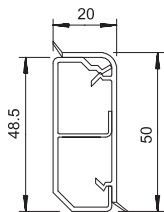

Тип	Цвет	Длина мм	Уп. Вес		Арт.-№
			м	кг/100 м	
SKL-50DRW	белоснежный	2000	32	44,700	6199103
SKL-50DBU	буковый	2000	32	44,700	6199109

ПВХ поливинилхлорид €/шт.

Плинтусный короб с перфорированным дном и покрашенным эластичным уплотнителем.

## Накладка на стык (соединитель)

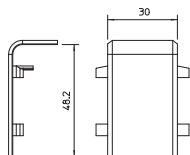

Тип	Цвет	Уп. Вес		Арт.-№
		шт.	кг/100 шт.	
SKL-SA50DRW	белоснежный	10	0,500	6199180
SKL-SA50DBU	буковый	10	0,500	6199186

ПВХ поливинилхлорид €/шт.

Накладка на стык для аккуратного соединения коробов между собой.

## Крышка внутреннего угла

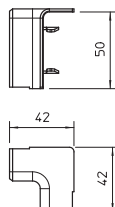

Тип	Цвет	Уп. Вес		Арт.-№
		шт.	кг/100 шт.	
SKL-I50DRW	белоснежный	4	0,700	6199122
SKL-I50DBU	буковый	4	0,700	6199128

ПВХ поливинилхлорид €/шт.

Крышка внутреннего угла для изменения направления плинтусных коробов SKL.

## Крышка внешнего угла

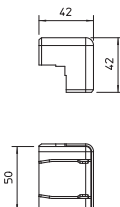

Тип	Цвет	Уп. Вес		Арт.-№
		шт.	кг/100 шт.	
SKL-A50DRW	белоснежный	2	1,200	6199133
SKL-A50DBU	буковый	2	1,200	6199139

ПВХ поливинилхлорид €/шт.

Крышка внешнего угла для изменения направления плинтусных коробов SKL.

## Левая заглушка

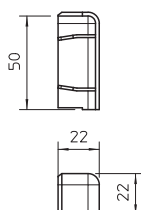

Тип	Цвет	Уп. Вес		Арт.-№
		шт.	кг/100 шт.	
SKL-EL50DRW	белоснежный	10	0,500	6199150
SKL-EL50DBU	буковый	10	0,500	6199156

ПВХ поливинилхлорид €/шт.

Левая заглушка для установки в короб SKL.

## Правая заглушка



Тип	Цвет	Уп. Вес		Арт.-№
		шт.	кг/100 шт.	
SKL-ER50DRW	белоснежный	10	0,500	6199163
SKL-ER50DBU	буковый	10	0,500	6199169

ПВХ поливинилхлорид €/шт.

Правая заглушка для установки в короб SKL.

### Монтажная рамка

Тип	Цвет		Уп. Вес		Арт.-№
			Шт.	кг/100 шт.	
<b>SKL-R DRW</b>	белоснежный		1	11,400	<b>6199402</b>
<b>SKL-R DBU</b>	буковый		1	11,400	<b>6199408</b>

**ПВХ** поливинилхлорид

€/шт.

Универсальная монтажная рамка для всех типов плинтусных коробов SKL: одинарная, пустая рамка для монтажа электроустановочных механизмов.

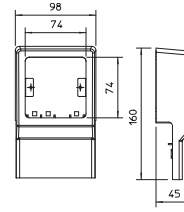

### Монтажная рамка

Тип	Цвет		Уп. Вес		Арт.-№
			Шт.	кг/100 шт.	
<b>SKL-Z DRW</b>	белоснежный		1	13,000	<b>6199442</b>
<b>SKL-Z DBU</b>	буковый		1	13,000	<b>6199448</b>

**ПВХ** поливинилхлорид

€/шт.

Универсальная монтажная рамка для всех типов плинтусных коробов SKL.

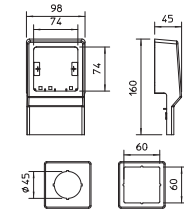

### Монтажная рамка

Тип	Цвет		Уп. Вес		Арт.-№
			Шт.	кг/100 шт.	
<b>SKL-DS DRW</b>	белоснежный		1	19,000	<b>6199421</b>
<b>SKL-DS DBU</b>	буковый		1	19,000	<b>6199427</b>

**ПВХ** поливинилхлорид

€/шт.

Монтажная рамка с предварительно смонтированной двойной розеткой, для всех типов короба SKL.

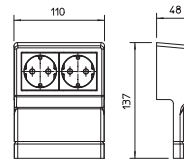

### Монтажная рамка

Тип	Цвет		Уп. Вес		Арт.-№
			Шт.	кг/100 шт.	
<b>SKL-45 DRW</b>	белоснежный		1	10,000	<b>6199461</b>
<b>SKL-45 DBU</b>	буковый		1	10,000	<b>6199467</b>

**ПВХ** поливинилхлорид

€/шт.

Монтажная рамка для всех типов коробов SKL, возможность монтажа электроустановочных изделий системы Modul 45.

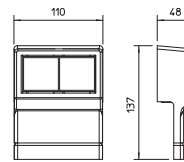

## Плинтусный короб SKL, тип SKL 70 D

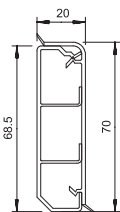

Тип	Цвет	Длина мм	Уп. Вес		Арт.-№
			м	кг/100 м	
SKL-70DRW	белоснежный	2000	24	57,700	6199202
SKL-70DBU	буковый	2000	24	57,700	6199208

ПВХ поливинилхлорид €/шт.

Плинтусный короб с перфорацией дна и покрашенным эластичным уплотнителем.

## Накладка на стык (соединитель)

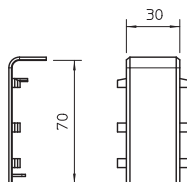

Тип	Цвет	Уп. Вес		Арт.-№
		шт.	кг/100 шт.	
SKL-SA70DRW	белоснежный	10	0,600	6199281
SKL-SA70DBU	буковый	10	0,600	6199287

ПВХ поливинилхлорид €/шт.

Накладка на стык для аккуратного соединения коробов между собой.

## Крышка внутреннего угла

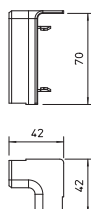

Тип	Цвет	Уп. Вес		Арт.-№
		шт.	кг/100 шт.	
SKL-I70DRW	белоснежный	4	0,900	6199223
SKL-I70DBU	буковый	4	0,900	6199229

ПВХ поливинилхлорид €/шт.

Крышка внутреннего угла для изменения направления плинтусных коробов SKL.

## Крышка внешнего угла

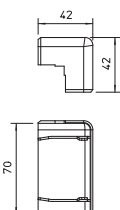

Тип	Цвет	Уп. Вес		Арт.-№
		шт.	кг/100 шт.	
SKL-A70DRW	белоснежный	2	1,500	6199232
SKL-A70DBU	буковый	2	1,500	6199238

ПВХ поливинилхлорид €/шт.

Крышка внешнего угла для изменения направления плинтусных коробов SKL.

## Левая заглушка

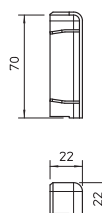

Тип	Цвет	Уп. Вес		Арт.-№
		шт.	кг/100 шт.	
SKL-EL70DRW	белоснежный	10	0,600	6199251
SKL-EL70DBU	буковый	10	0,600	6199257

ПВХ поливинилхлорид €/шт.

Левая заглушка для установки в короб SKL слева.

## Правая заглушка



Тип	Цвет	Уп. Вес		Арт.-№
		шт.	кг/100 шт.	
SKL-ER70DRW	белоснежный	10	0,600	6199262
SKL-ER70DBU	буковый	10	0,600	6199268

ПВХ поливинилхлорид €/шт.

Правая заглушка для установки в короб SKL справа.

### Монтажная рамка

Тип	Цвет		Уп. Вес		Арт.-№
			Шт.	кг/100 шт.	
<b>SKL-R DRW</b>	белоснежный		1	11,400	<b>6199402</b>
<b>SKL-R DBU</b>	буковый		1	11,400	<b>6199408</b>

**ПВХ** поливинилхлорид

€/шт.

Универсальная монтажная рамка для всех типов плинтусных коробов SKL: одинарная, пустая рамка для монтажа электроустановочных механизмов.

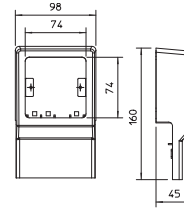

### Монтажная рамка

Тип	Цвет		Уп. Вес		Арт.-№
			Шт.	кг/100 шт.	
<b>SKL-Z DRW</b>	белоснежный		1	13,000	<b>6199442</b>
<b>SKL-Z DBU</b>	буковый		1	13,000	<b>6199448</b>

**ПВХ** поливинилхлорид

€/шт.

Универсальная монтажная рамка для всех типов плинтусных коробов SKL.

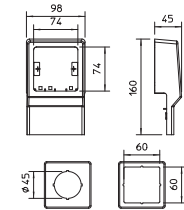

### Монтажная рамка

Тип	Цвет		Уп. Вес		Арт.-№
			Шт.	кг/100 шт.	
<b>SKL-DS DRW</b>	белоснежный		1	19,000	<b>6199421</b>
<b>SKL-DS DBU</b>	буковый		1	19,000	<b>6199427</b>

**ПВХ** поливинилхлорид

€/шт.

Монтажная рамка с предварительно смонтированной двойной розеткой, для всех типов короба SKL.

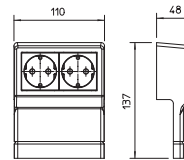

### Монтажная рамка

Тип	Цвет		Уп. Вес		Арт.-№
			Шт.	кг/100 шт.	
<b>SKL-45 DRW</b>	белоснежный		1	10,000	<b>6199461</b>
<b>SKL-45 DBU</b>	буковый		1	10,000	<b>6199467</b>

**ПВХ** поливинилхлорид

€/шт.

Монтажная рамка для всех типов коробов SKL, возможность монтажа электроустановочных изделий системы Modul 45.

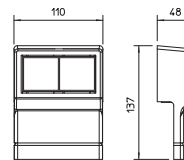

## Плинтусный короб

## Плинтусный короб, тип 2650

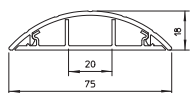

Тип	Цвет	Длина мм	Уп. м	Вес кг/100 м	Арт.-№
2650	серый камень	2000	36	43,000	6020801
ПВХ поливинилхлорид					€/м

Плинтусный короб с перфорацией дна.





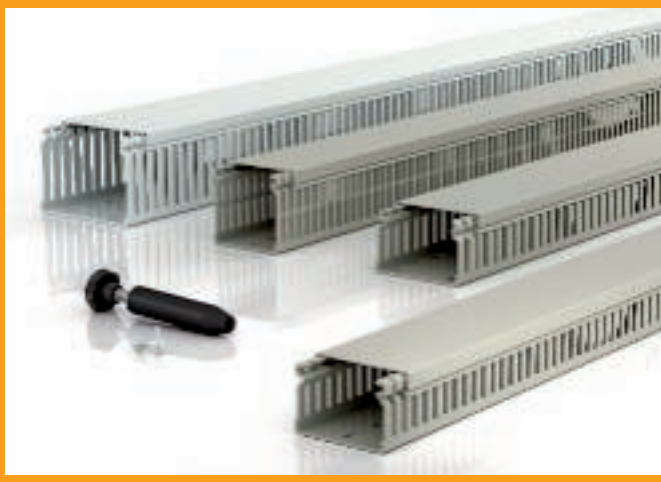





## Системы распределительных коробов Dahl Kanal

System 

## Система распределительных коробов System Dahl Kanal

	<b>Распределительный короб LK4</b>	228
	<b>Распределительный короб LK4/N</b>	235
	<b>Распределительный короб LKV DIN</b>	240
	<b>Распределительный короб LKV/N DIN</b>	246
	<b>Аксессуары</b>	250

### Распределительный короб, тип LK4 15015

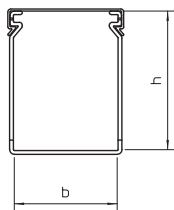

Тип	Цвет	Длина мм	Размер		Уп. Вес		Арт.-№
			Ш x В мм	м	кг/100 м		
LK4 15015	серый камень	2000	15x15		72	12,000	6178001
ПВХ поливинилхлорид <span style="float: right;">€/м</span>							

Распределительный короб с крышкой и перфорацией дна.

### Распределительный короб, тип LK4 30015

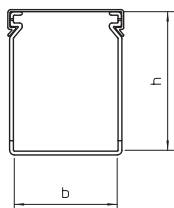

Тип	Цвет	Длина мм	Размер		Уп. Вес		Арт.-№
			Ш x В мм	м	кг/100 м		
LK4 30015	серый камень	2000	15x30		40	18,000	6178003
ПВХ поливинилхлорид <span style="float: right;">€/м</span>							

Распределительный короб с крышкой и перфорацией дна. Номинальный размер системного отверстия соответствует внутреннему размеру короба.

### Крышка

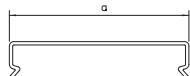

Тип	Цвет	Размер а мм	Длина мм	Уп. Вес		Арт.-№
				м	кг/100 м	
LK4 D 15	серый камень	20	2000	92	8,500	6178480
ПВХ поливинилхлорид <span style="float: right;">€/м</span>						

Запасная крышка короба.

### Распределительный короб, тип LK4 30025

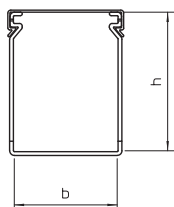

Тип	Цвет	Длина мм	Размер		Уп. Вес		Арт.-№
			Ш x В мм	м	кг/100 м		
LK4 30025	серый камень	2000	25x30		48	28,000	6178005
ПВХ поливинилхлорид <span style="float: right;">€/м</span>							

Распределительный короб с крышкой и перфорацией дна. Номинальный размер системного отверстия соответствует внутреннему размеру короба.

### Крышка

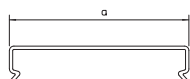

Тип	Цвет	Размер а мм	Длина мм	Уп. Вес		Арт.-№
				м	кг/100 м	
LK4 D 25	серый камень	31	2000	32	10,000	6178482
ПВХ поливинилхлорид <span style="float: right;">€/м</span>						

Запасная крышка короба.

### Распределительный короб, тип LK4 40025

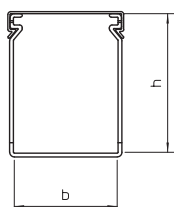

Тип	Цвет	Длина мм	Размер		Уп. Вес		Арт.-№
			Ш x В мм	м	кг/100 м		
LK4 40025	серый камень	2000	25x40		48	36,500	6178010
ПВХ поливинилхлорид <span style="float: right;">€/м</span>							

Распределительный короб с крышкой и перфорацией дна. Номинальный размер системного отверстия соответствует внутреннему размеру короба.

Крышка

Тип	Цвет	Размер		Уп. м	Вес кг/100 м	Арт.-№
		а мм	Длина мм			
LK4 D 25	серый камень	31	2000	32	10,000	6178482

ПВХ поливинилхлорид €/м

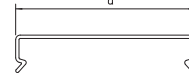

Запасная крышка короба.

Распределительный короб, тип LK4 40040

Тип	Цвет	Длина мм	Размер		Уп. м	Вес кг/100 м	Арт.-№
			Ш мм	В мм			
LK4 40040	серый камень	2000	40	40	36	44,000	6178012

ПВХ поливинилхлорид €/м

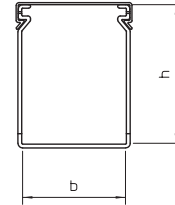

Распределительный короб с крышкой и перфорацией дна. Номинальный размер системного отверстия соответствует внутреннему размеру короба.

Крышка

Тип	Цвет	Размер		Уп. м	Вес кг/100 м	Арт.-№
		а мм	Длина мм			
LK4 D 40	серый камень	46,2	2000	24	13,500	6178484

ПВХ поливинилхлорид €/м

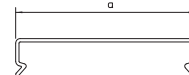

Запасная крышка короба.

Распределительный короб, тип LK4 40060

Тип	Цвет	Длина мм	Размер		Уп. м	Вес кг/100 м	Арт.-№
			Ш мм	В мм			
LK4 40060	серый камень	2000	60	40	24	57,000	6178014

ПВХ поливинилхлорид €/м

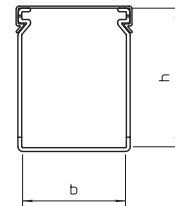

Распределительный короб с крышкой и перфорацией дна. Номинальный размер системного отверстия соответствует внутреннему размеру короба.

Крышка

Тип	Цвет	Размер		Уп. м	Вес кг/100 м	Арт.-№
		а мм	Длина мм			
LK4 D 60	серый камень	66,4	2000	40	18,000	6178486

ПВХ поливинилхлорид €/м

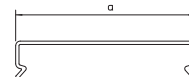

Запасная крышка короба.

Распределительный короб, тип LK4 40080

Тип	Цвет	Длина мм	Размер		Уп. м	Вес кг/100 м	Арт.-№
			Ш мм	В мм			
LK4 40080	серый камень	2000	80	40	24	71,000	6178016

ПВХ поливинилхлорид €/м

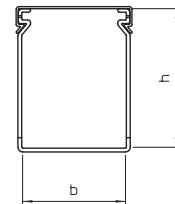

Распределительный короб с крышкой и перфорацией дна. Номинальный размер системного отверстия соответствует внутреннему размеру короба.

## Распределительный короб LK4

### Крышка

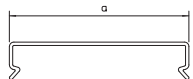

Тип	Цвет	Размер		Уп. м	Вес кг/100 м	Арт.-№
		а мм	Длина мм			
<b>LK4 D 80</b>	серый камень	87	2000	12	27,000	<b>6178488</b>
ПВХ поливинилхлорид						
Запасная крышка короба.						

€/м

### Распределительный короб, тип LK4 40100

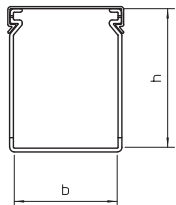

Тип	Цвет	Длина мм	Размер		Уп. м	Вес кг/100 м	Арт.-№
			Ш мм	В мм			
<b>LK4 40100</b>	серый камень	2000	100	40	24	85,500	<b>6178018</b>
ПВХ поливинилхлорид							
Распределительный короб с крышкой и перфорацией дна. Номинальный размер системного отверстия соответствует внутреннему размеру короба.							

€/м

### Крышка

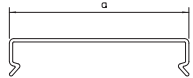

Тип	Цвет	Размер		Уп. м	Вес кг/100 м	Арт.-№
		а мм	Длина мм			
<b>LK4 D 100</b>	серый камень	107,4	2000	12	35,500	<b>6178490</b>
ПВХ поливинилхлорид						
Запасная крышка короба.						

€/м

### Распределительный короб, тип LK4 60015

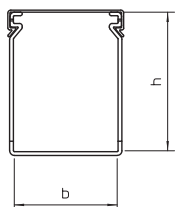

Тип	Цвет	Длина мм	Размер		Уп. м	Вес кг/100 м	Арт.-№
			Ш мм	В мм			
<b>LK4 60015</b>	серый камень	2000	15	60	48	32,500	<b>6178026</b>
ПВХ поливинилхлорид							
Распределительный короб с крышкой и перфорацией дна. Номинальный размер системного отверстия соответствует внутреннему размеру короба.							

€/м

### Крышка

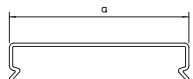

Тип	Цвет	Размер		Уп. м	Вес кг/100 м	Арт.-№
		а мм	Длина мм			
<b>LK4 D 15</b>	серый камень	20	2000	92	8,500	<b>6178480</b>
ПВХ поливинилхлорид						
Запасная крышка короба.						

€/м

### Распределительный короб, тип LK4 60025

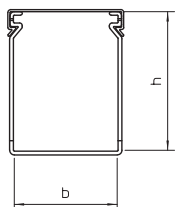

Тип	Цвет	Длина мм	Размер		Уп. м	Вес кг/100 м	Арт.-№
			Ш мм	В мм			
<b>LK4 60025</b>	серый камень	2000	25	60	32	46,000	<b>6178028</b>
ПВХ поливинилхлорид							
Распределительный короб с крышкой и перфорацией дна. Номинальный размер системного отверстия соответствует внутреннему размеру короба.							

€/м

Крышка

Тип	Цвет	Размер		Уп. м	Вес кг/100 м	Арт.-№
		а мм	Длина мм			
LK4 D 25	серый камень	31	2000	32	10,000	6178482

ПВХ поливинилхлорид €/м

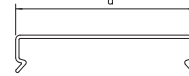

Запасная крышка короба.

Распределительный короб, тип LK4 60040

Тип	Цвет	Длина мм	Размер		Уп. м	Вес кг/100 м	Арт.-№
			Ш мм	В мм			
LK4 60040	серый камень	2000	40	60	24	53,500	6178031

ПВХ поливинилхлорид €/м

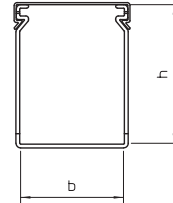

Распределительный короб с крышкой и перфорацией дна. Номинальный размер системного отверстия соответствует внутреннему размеру короба.

Крышка

Тип	Цвет	Размер		Уп. м	Вес кг/100 м	Арт.-№
		а мм	Длина мм			
LK4 D 40	серый камень	46,2	2000	24	13,500	6178484

ПВХ поливинилхлорид €/м

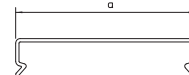

Запасная крышка короба.

Распределительный короб, тип LK4 60060

Тип	Цвет	Длина мм	Размер		Уп. м	Вес кг/100 м	Арт.-№
			Ш мм	В мм			
LK4 60060	серый камень	2000	60	60	32	64,500	6178033

ПВХ поливинилхлорид €/м

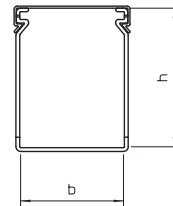

Распределительный короб с крышкой и перфорацией дна. Номинальный размер системного отверстия соответствует внутреннему размеру короба.

Крышка

Тип	Цвет	Размер		Уп. м	Вес кг/100 м	Арт.-№
		а мм	Длина мм			
LK4 D 60	серый камень	66,4	2000	40	18,000	6178486

ПВХ поливинилхлорид €/м

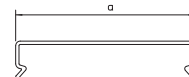

Запасная крышка короба.

Распределительный короб, тип LK4 60080

Тип	Цвет	Длина мм	Размер		Уп. м	Вес кг/100 м	Арт.-№
			Ш мм	В мм			
LK4 60080	серый камень	2000	80	60	24	82,500	6178035

ПВХ поливинилхлорид €/м

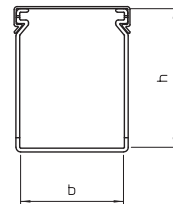

Распределительный короб с крышкой и перфорацией дна. Номинальный размер системного отверстия соответствует внутреннему размеру короба.

## Распределительный короб LK4

### Крышка

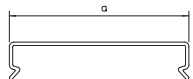

Тип	Цвет	Размер		Уп. м	Вес кг/100 м	Арт.-№
		а мм	Длина мм			
<b>LK4 D 80</b>	серый камень	87	2000	12	27,000	<b>6178488</b>
ПВХ поливинилхлорид						

Запасная крышка короба.

### Распределительный короб, тип LK4 60100

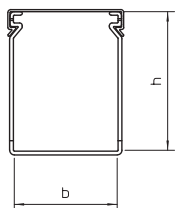

Тип	Цвет	Длина мм	Размер		Уп. м	Вес кг/100 м	Арт.-№
			Ш мм	В мм			
<b>LK4 60100</b>	серый камень	2000	100	60	16	100,000	<b>6178037</b>
ПВХ поливинилхлорид							

Распределительный короб с крышкой и перфорацией дна. Номинальный размер системного отверстия соответствует внутреннему размеру короба.

### Крышка

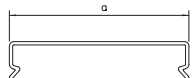

Тип	Цвет	Размер		Уп. м	Вес кг/100 м	Арт.-№
		а мм	Длина мм			
<b>LK4 D 100</b>	серый камень	107,4	2000	12	35,500	<b>6178490</b>
ПВХ поливинилхлорид						

Запасная крышка короба.

### Распределительный короб, тип LK4 60120

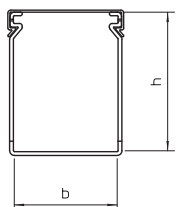

Тип	Цвет	Длина мм	Размер		Уп. м	Вес кг/100 м	Арт.-№
			Ш мм	В мм			
<b>LK4 60120</b>	серый камень	2000	120	60	8	117,000	<b>6178039</b>
ПВХ поливинилхлорид							

Распределительный короб с крышкой и перфорацией дна. Номинальный размер системного отверстия соответствует внутреннему размеру короба.

### Крышка

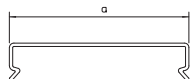

Тип	Цвет	Размер		Уп. м	Вес кг/100 м	Арт.-№
		а мм	Длина мм			
<b>LK4 D 120</b>	серый камень	127,8	2000	16	45,500	<b>6178492</b>
ПВХ поливинилхлорид						

Запасная крышка короба.

### Распределительный короб, тип LK4 80025

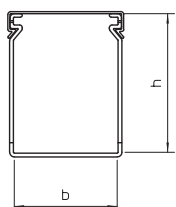

Тип	Цвет	Длина мм	Размер		Уп. м	Вес кг/100 м	Арт.-№
			Ш мм	В мм			
<b>LK4 80025</b>	серый камень	2000	25	80	32	61,000	<b>6178050</b>
ПВХ поливинилхлорид							

Распределительный короб с крышкой и перфорацией дна. Номинальный размер системного отверстия соответствует внутреннему размеру короба.



Крышка

Тип	Цвет	Размер		Уп. м	Вес кг/100 м	Арт.-№
		а мм	Длина мм			
LK4 D 25	серый камень	31	2000	32	10,000	6178482

ПВХ поливинилхлорид

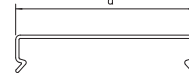

Запасная крышка короба.

Распределительный короб, тип LK4 80040

Тип	Цвет	Длина мм	Размер		Уп. м	Вес кг/100 м	Арт.-№
			Ш мм	В мм			
LK4 80040	серый камень	2000	40	80	24	64,500	6178052

ПВХ поливинилхлорид

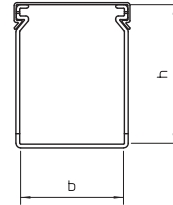

Распределительный короб с крышкой и перфорацией дна. Номинальный размер системного отверстия соответствует внутреннему размеру короба.

Крышка

Тип	Цвет	Размер		Уп. м	Вес кг/100 м	Арт.-№
		а мм	Длина мм			
LK4 D 40	серый камень	46,2	2000	24	13,500	6178484

ПВХ поливинилхлорид

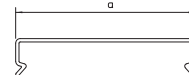

Запасная крышка короба.

Распределительный короб, тип LK4 80060

Тип	Цвет	Длина мм	Размер		Уп. м	Вес кг/100 м	Арт.-№
			Ш мм	В мм			
LK4 80060	серый камень	2000	60	80	24	76,000	6178054

ПВХ поливинилхлорид

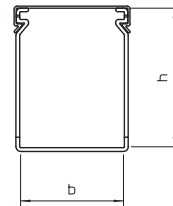

Распределительный короб с крышкой и перфорацией дна. Номинальный размер системного отверстия соответствует внутреннему размеру короба.

Крышка

Тип	Цвет	Размер		Уп. м	Вес кг/100 м	Арт.-№
		а мм	Длина мм			
LK4 D 60	серый камень	66,4	2000	40	18,000	6178486

ПВХ поливинилхлорид

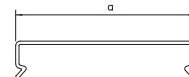

Запасная крышка короба.

Распределительный короб, тип LK4 80080

Тип	Цвет	Длина мм	Размер		Уп. м	Вес кг/100 м	Арт.-№
			Ш мм	В мм			
LK4 80080	серый камень	2000	80	80	16	95,500	6178056

ПВХ поливинилхлорид

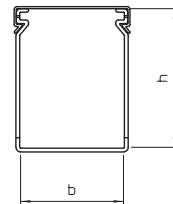

Распределительный короб с крышкой и перфорацией дна. Номинальный размер системного отверстия соответствует внутреннему размеру короба.

## Распределительный короб LK4

### Крышка

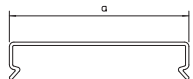

Тип	Цвет	Размер		Уп. м	Вес кг/100 м	Арт.-№
		а мм	Длина мм			
<b>LK4 D 80</b>	серый камень	87	2000	12	27,000	<b>6178488</b>
ПВХ поливинилхлорид						
Запасная крышка короба.						

€/м

### Распределительный короб, тип LK4 80100

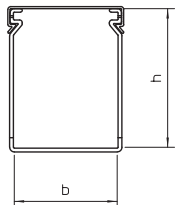

Тип	Цвет	Длина мм	Размер		Уп. м	Вес кг/100 м	Арт.-№
			Ш мм	В мм			
<b>LK4 80100</b>	серый камень	2000	100	80	16	111,500	<b>6178059</b>
ПВХ поливинилхлорид							
Распределительный короб с крышкой и перфорацией дна. Номинальный размер системного отверстия соответствует внутреннему размеру короба.							

€/м

### Крышка

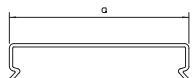

Тип	Цвет	Размер		Уп. м	Вес кг/100 м	Арт.-№
		а мм	Длина мм			
<b>LK4 D 100</b>	серый камень	107,4	2000	12	35,500	<b>6178490</b>
ПВХ поливинилхлорид						
Запасная крышка короба.						

€/м

### Распределительный короб, тип LK4 80120

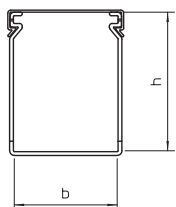

Тип	Цвет	Длина мм	Размер		Уп. м	Вес кг/100 м	Арт.-№
			Ш мм	В мм			
<b>LK4 80120</b>	серый камень	2000	120	80	8	128,500	<b>6178061</b>
ПВХ поливинилхлорид							
Распределительный короб с крышкой и перфорацией дна. Номинальный размер системного отверстия соответствует внутреннему размеру короба.							

€/м

### Крышка

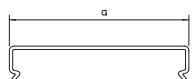

Тип	Цвет	Размер		Уп. м	Вес кг/100 м	Арт.-№
		а мм	Длина мм			
<b>LK4 D 120</b>	серый камень	127,8	2000	16	45,500	<b>6178492</b>
ПВХ поливинилхлорид						
Запасная крышка короба.						

€/м

### Распределительный короб, тип LK4/N 60015

Тип	Цвет	Размер		Уп. Вес		Арт.-№
		Длина мм	Ш x В мм	м	кг/100 м	
LK4 N 60015	серый камень	2000	15x60	48	41,000	6178201

ПВХ поливинилхлорид

€/м

Распределительный короб с крышкой и перфорацией дна, перемычки в боковых стенках предотвращают выпадение проводов.

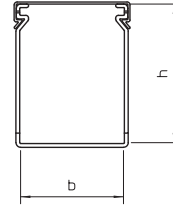

#### Крышка

Тип	Цвет	Размер		Уп. Вес		Арт.-№
		Длина мм	а мм	м	кг/100 м	
LK4 D 15	серый камень	2000	20	92	8,500	6178480

ПВХ поливинилхлорид

€/м

Запасная крышка короба.

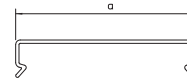

### Распределительный короб, тип LK4/N 60025

Тип	Цвет	Размер		Уп. Вес		Арт.-№
		Длина мм	Ш x В мм	м	кг/100 м	
LK4 N 60025	серый камень	2000	25x60	32	48,500	6178203

ПВХ поливинилхлорид

€/м

Распределительный короб с крышкой и перфорацией дна, перемычки в боковых стенках предотвращают выпадение проводов.

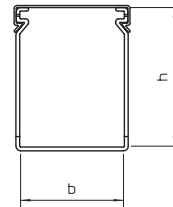

#### Крышка

Тип	Цвет	Размер		Уп. Вес		Арт.-№
		Длина мм	а мм	м	кг/100 м	
LK4 D 25	серый камень	2000	31	32	10,000	6178482

ПВХ поливинилхлорид

€/м

Запасная крышка короба.

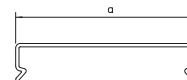

### Распределительный короб, тип LK4/N 60040

Тип	Цвет	Размер		Уп. Вес		Арт.-№
		Длина мм	Ш x В мм	м	кг/100 м	
LK4 N 60040	серый камень	2000	40x60	24	56,000	6178205

ПВХ поливинилхлорид

€/м

Распределительный короб с крышкой и перфорацией дна, перемычки в боковых стенках предотвращают выпадение проводов.

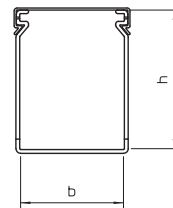

#### Крышка

Тип	Цвет	Размер		Уп. Вес		Арт.-№
		Длина мм	а мм	м	кг/100 м	
LK4 D 40	серый камень	2000	46,2	24	13,500	6178484

ПВХ поливинилхлорид

€/м

Запасная крышка короба.

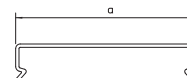

## Распределительный короб, тип LK4/N 60060

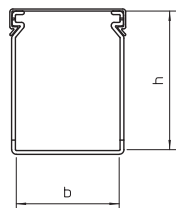

Тип	Цвет	Размер		Уп. м	Вес кг/100 м	Арт.-№
		Длина мм	Ш x В мм			
<b>LK4 N 60060</b>	серый камень	2000	60x60	32	68,000	<b>6178207</b>
ПВХ поливинилхлорид						€/м

Распределительный короб с крышкой и перфорацией дна, перемычки в боковых стенках предотвращают выпадение проводов.

## Крышка

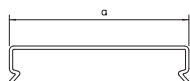

Тип	Цвет	Размер		Уп. м	Вес кг/100 м	Арт.-№
		а мм	Длина мм			
<b>LK4 D 60</b>	серый камень	66,4	2000	40	18,000	<b>6178486</b>
ПВХ поливинилхлорид						€/м

Запасная крышка короба.

## Распределительный короб, тип LK4/N 60080

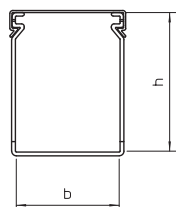

Тип	Цвет	Размер		Уп. м	Вес кг/100 м	Арт.-№
		Длина мм	Ш x В мм			
<b>LK4 N 60080</b>	серый камень	2000	80x60	24	87,000	<b>6178209</b>
ПВХ поливинилхлорид						€/м

Распределительный короб с крышкой и перфорацией дна, перемычки в боковых стенках предотвращают выпадение проводов.

## Крышка

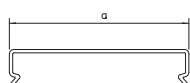

Тип	Цвет	Размер		Уп. м	Вес кг/100 м	Арт.-№
		а мм	Длина мм			
<b>LK4 D 80</b>	серый камень	87	2000	12	27,000	<b>6178488</b>
ПВХ поливинилхлорид						€/м

Запасная крышка короба.

## Распределительный короб, тип LK4/N 60100

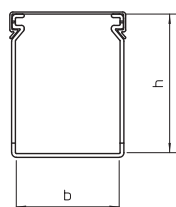
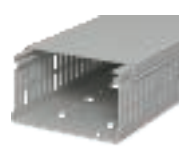

Тип	Цвет	Размер		Уп. м	Вес кг/100 м	Арт.-№
		Длина мм	Ш x В мм			
<b>LK4 N 60100</b>	серый камень	2000	100x60	16	105,500	<b>6178211</b>
ПВХ поливинилхлорид						€/м

Распределительный короб с крышкой и перфорацией дна, перемычки в боковых стенках предотвращают выпадение проводов.

## Крышка

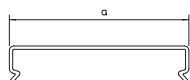

Тип	Цвет	Размер		Уп. м	Вес кг/100 м	Арт.-№
		а мм	Длина мм			
<b>LK4 D 100</b>	серый камень	107,4	2000	12	35,500	<b>6178490</b>
ПВХ поливинилхлорид						€/м

Запасная крышка короба.

### Распределительный короб, тип LK4/N 60120

Тип	Цвет	Длина мм	Размер Ш x В мм	Уп. Вес		Арт.-№
				м	кг/100 м	
LK4 N 60120	серый камень	2000	120x60	8	120,500	6178213

ПВХ поливинилхлорид

€/м

Распределительный короб с крышкой и перфорацией дна, перемычки в боковых стенках предотвращают выпадение проводов.

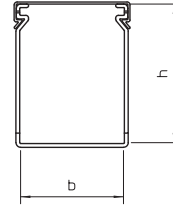

#### Крышка

Тип	Цвет	Размер а мм	Длина мм	Уп. Вес		Арт.-№
				м	кг/100 м	
LK4 D 120	серый камень	127,8	2000	16	45,500	6178492

ПВХ поливинилхлорид

€/м

Запасная крышка короба.

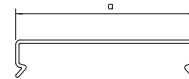

### Распределительный короб, тип LK4/N 80025

Тип	Цвет	Длина мм	Размер Ш x В мм	Уп. Вес		Арт.-№
				м	кг/100 м	
LK4 N 80025	серый камень	2000	25x80	32	65,000	6178225

ПВХ поливинилхлорид

€/м

Распределительный короб с крышкой и перфорацией дна, перемычки в боковых стенках предотвращают выпадение проводов.

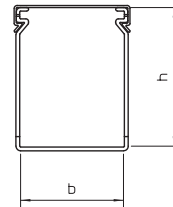

#### Крышка

Тип	Цвет	Размер а мм	Длина мм	Уп. Вес		Арт.-№
				м	кг/100 м	
LK4 D 25	серый камень	31	2000	32	10,000	6178482

ПВХ поливинилхлорид

€/м

Запасная крышка короба.

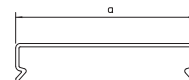

### Распределительный короб, тип LK4/N 80040

Тип	Цвет	Длина мм	Размер Ш x В мм	Уп. Вес		Арт.-№
				м	кг/100 м	
LK4 N 80040	серый камень	2000	40x80	24	73,500	6178227

ПВХ поливинилхлорид

€/м

Распределительный короб с крышкой и перфорацией дна, перемычки в боковых стенках предотвращают выпадение проводов.

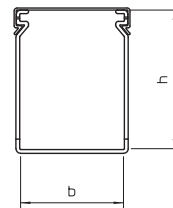

#### Крышка

Тип	Цвет	Размер а мм	Длина мм	Уп. Вес		Арт.-№
				м	кг/100 м	
LK4 D 40	серый камень	46,2	2000	24	13,500	6178484

ПВХ поливинилхлорид

€/м

Запасная крышка короба.

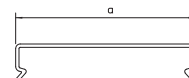

### Распределительный короб, тип LK4/N 80060

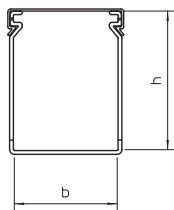

Тип	Цвет	Размер		Уп. м	Вес кг/100 м	Арт.-№
		Длина мм	Ш x В мм			
<b>LK4 N 80060</b>	серый камень	2000	60x80	24	82,000	<b>6178229</b>

**ПВХ** поливинилхлорид €/м

Распределительный короб с крышкой и перфорацией дна, перемычки в боковых стенках предотвращают выпадение проводов.

### Крышка

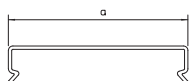

Тип	Цвет	Размер		Уп. м	Вес кг/100 м	Арт.-№
		а мм	Длина мм			
<b>LK4 D 60</b>	серый камень	66,4	2000	40	18,000	<b>6178486</b>

**ПВХ** поливинилхлорид €/м

Запасная крышка короба.

### Распределительный короб, тип LK4/N 80080

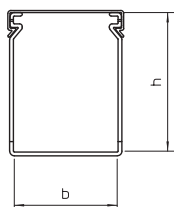

Тип	Цвет	Размер		Уп. м	Вес кг/100 м	Арт.-№
		Длина мм	Ш x В мм			
<b>LK4 N 80080</b>	серый камень	2000	80x80	16	101,000	<b>6178231</b>

**ПВХ** поливинилхлорид €/м

Распределительный короб с крышкой и перфорацией дна, перемычки в боковых стенках предотвращают выпадение проводов.

### Крышка

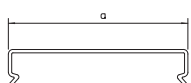

Тип	Цвет	Размер		Уп. м	Вес кг/100 м	Арт.-№
		а мм	Длина мм			
<b>LK4 D 80</b>	серый камень	87	2000	12	27,000	<b>6178488</b>

**ПВХ** поливинилхлорид €/м

Запасная крышка короба.

### Распределительный короб, тип LK4/N 80100

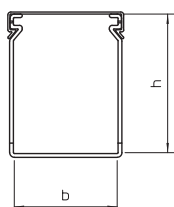

Тип	Цвет	Размер		Уп. м	Вес кг/100 м	Арт.-№
		Длина мм	Ш x В мм			
<b>LK4 N 80100</b>	серый камень	2000	100x80	16	116,500	<b>6178233</b>

**ПВХ** поливинилхлорид €/м

Распределительный короб с крышкой и перфорацией дна, перемычки в боковых стенках предотвращают выпадение проводов.

### Крышка

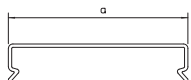

Тип	Цвет	Размер		Уп. м	Вес кг/100 м	Арт.-№
		а мм	Длина мм			
<b>LK4 D 100</b>	серый камень	107,4	2000	12	35,500	<b>6178490</b>

**ПВХ** поливинилхлорид €/м

Запасная крышка короба.

## Распределительный короб, тип LK4/N 80120

Тип	Цвет	Длина мм	Размер	Уп. м	Вес кг/100 м	Арт.-№
			Ш x В мм			
<b>LK4 N 80120</b>	серый камень	2000	120x80	8	133,500	6178236

ПВХ поливинилхлорид

€/м

Распределительный короб с крышкой и перфорацией дна, перемычки в боковых стенках предотвращают выпадение проводов.

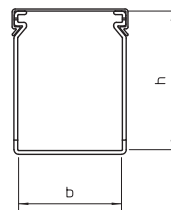

## Крышка

Тип	Цвет	Раз- мер а мм	Длина мм	Уп. м	Вес кг/100 м	Арт.-№

ПВХ поливинилхлорид

€/м

Запасная крышка короба.

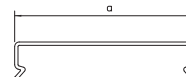

### Распределительный короб, тип 25025

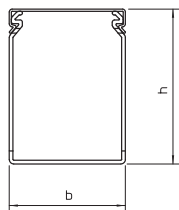

Тип	Цвет	Размер		Уп. м	Вес кг/100 м	Арт.-№
		Длина мм	Ш x В мм			
LKV 25025	серый камень	2000	25x25	32	24,000	6178302

ПВХ поливинилхлорид €/м

Распределительный короб с крышкой и перфорацией дна, согласно DIN EN 50085-2-3.

### Крышка

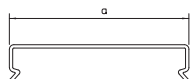

Тип	Цвет	Размер		Уп. м	Вес кг/100 м	Арт.-№
		а мм	Длина мм			
LKV D 25	серый камень	25	2000	36	9,500	6178504

ПВХ поливинилхлорид €/м

Запасная крышка короба.

### Распределительный короб, тип 37025

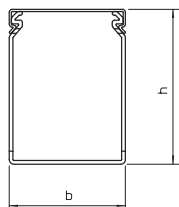

Тип	Цвет	Размер		Уп. м	Вес кг/100 м	Арт.-№
		Длина мм	Ш x В мм			
LKV 37025	серый камень	2000	25x37.5	32	31,500	6178305

ПВХ поливинилхлорид €/м

Распределительный короб с крышкой и перфорацией дна, согласно DIN EN 50085-2-3.

### Крышка

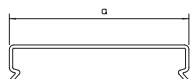

Тип	Цвет	Размер		Уп. м	Вес кг/100 м	Арт.-№
		а мм	Длина мм			
LKV D 25	серый камень	25	2000	36	9,500	6178504

ПВХ поливинилхлорид €/м

Запасная крышка короба.

### Распределительный короб, тип 37037

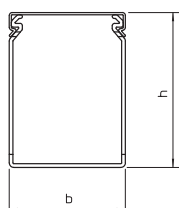

Тип	Цвет	Размер		Уп. м	Вес кг/100 м	Арт.-№
		Длина мм	Ш x В мм			
LKV 37037	серый камень	2000	37.5x37.5	60	40,500	6178307

ПВХ поливинилхлорид €/м

Распределительный короб с крышкой и перфорацией дна, согласно DIN EN 50085-2-3.

### Крышка

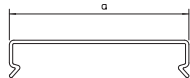

Тип	Цвет	Размер		Уп. м	Вес кг/100 м	Арт.-№
		а мм	Длина мм			
LKV D 37	серый камень	37,5	2000	24	15,000	6178506

ПВХ поливинилхлорид €/м

Запасная крышка короба.



### Распределительный короб, тип 50025

Тип	Цвет	Размер		Уп. Вес		Арт.-№
		Длина мм	Ш x В мм	м	кг/100 м	
<b>LKV 50025</b>	серый камень	2000	25x50	60	35,500	<b>6178310</b>

ПВХ поливинилхлорид €/м

Распределительный короб с крышкой и перфорацией дна, согласно DIN EN 50085-2-3.

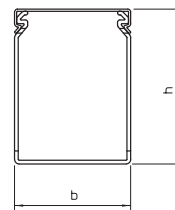

#### Крышка

Тип	Цвет	Размер		Уп. Вес		Арт.-№
		а мм	Длина мм	м	кг/100 м	
<b>LKV D 25</b>	серый камень	25	2000	36	9,500	<b>6178504</b>

ПВХ поливинилхлорид €/м

Запасная крышка короба.

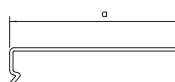

### Распределительный короб, тип 50037

Тип	Цвет	Размер		Уп. Вес		Арт.-№
		Длина мм	Ш x В мм	м	кг/100 м	
<b>LKV 50037</b>	серый камень	2000	37.5x50	48	44,500	<b>6178312</b>

ПВХ поливинилхлорид €/м

Распределительный короб с крышкой и перфорацией дна, согласно DIN EN 50085-2-3.

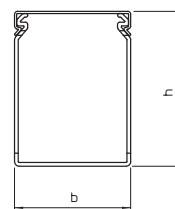

#### Крышка

Тип	Цвет	Размер		Уп. Вес		Арт.-№
		а мм	Длина мм	м	кг/100 м	
<b>LKV D 37</b>	серый камень	37,5	2000	24	15,000	<b>6178506</b>

ПВХ поливинилхлорид €/м

Запасная крышка короба.

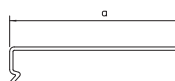

### Распределительный короб, тип 50050

Тип	Цвет	Размер		Уп. Вес		Арт.-№
		Длина мм	Ш x В мм	м	кг/100 м	
<b>LKV 50050</b>	серый камень	2000	50x50	36	50,000	<b>6178314</b>

ПВХ поливинилхлорид €/м

Распределительный короб с крышкой и перфорацией дна, согласно DIN EN 50085-2-3.

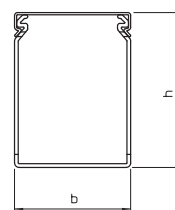

#### Крышка

Тип	Цвет	Размер		Уп. Вес		Арт.-№
		а мм	Длина мм	м	кг/100 м	
<b>LKV D 50</b>	серый камень	50	2000	24	17,500	<b>6178508</b>

ПВХ поливинилхлорид €/м

Запасная крышка короба.

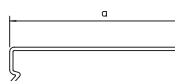

### Распределительный короб, тип 50075

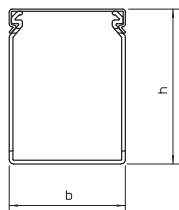

Тип	Цвет	Размер		Уп. м	Вес кг/100 м	Арт.-№
		Длина мм	Ш x В мм			
LKV 50075	серый камень	2000	75x50	24	66,000	6178316

ПВХ поливинилхлорид €/м

Распределительный короб с крышкой и перфорацией дна, согласно DIN EN 50085-2-3.

### Крышка

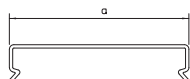

Тип	Цвет	Размер		Уп. м	Вес кг/100 м	Арт.-№
		а мм	Длина мм			
LKV D 75	серый камень	75	2000	12	23,000	6178510

ПВХ поливинилхлорид €/м

Запасная крышка короба.

### Распределительный короб, тип 75025

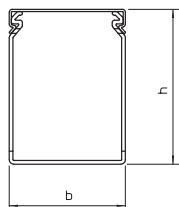

Тип	Цвет	Размер		Уп. м	Вес кг/100 м	Арт.-№
		Длина мм	Ш x В мм			
LKV 75025	серый камень	2000	25x75	40	48,500	6178320

ПВХ поливинилхлорид €/м

Распределительный короб с крышкой и перфорацией дна, согласно DIN EN 50085-2-3.

### Крышка

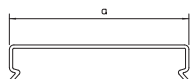

Тип	Цвет	Размер		Уп. м	Вес кг/100 м	Арт.-№
		а мм	Длина мм			
LKV D 25	серый камень	25	2000	36	9,500	6178504

ПВХ поливинилхлорид €/м

Запасная крышка короба.

### Распределительный короб, тип 75037

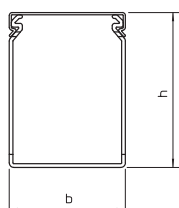

Тип	Цвет	Размер		Уп. м	Вес кг/100 м	Арт.-№
		Длина мм	Ш x В мм			
LKV 75037	серый камень	2000	37.5x75	32	58,500	6178322

ПВХ поливинилхлорид €/м

Распределительный короб с крышкой и перфорацией дна, согласно DIN EN 50085-2-3.

### Крышка

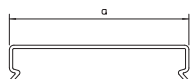

Тип	Цвет	Размер		Уп. м	Вес кг/100 м	Арт.-№
		а мм	Длина мм			
LKV D 37	серый камень	37,5	2000	24	15,000	6178506

ПВХ поливинилхлорид €/м

Запасная крышка короба.

### Распределительный короб, тип 75050

Тип	Цвет	Размер		Уп. Вес		Арт.-№
		Длина мм	Ш x В мм	м	кг/100 м	
<b>LKV 75050</b>	серый камень	2000	50x75	24	67,500	<b>6178324</b>

ПВХ поливинилхлорид € / м

Распределительный короб с крышкой и перфорацией дна, согласно DIN EN 50085-2-3.

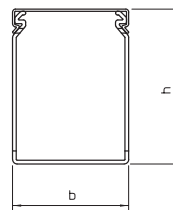

#### Крышка

Тип	Цвет	Размер		Уп. Вес		Арт.-№
		а мм	Длина мм	м	кг/100 м	
<b>LKV D 50</b>	серый камень	50	2000	24	17,500	<b>6178508</b>

ПВХ поливинилхлорид € / м

Запасная крышка короба.

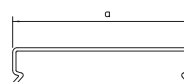

### Распределительный короб, тип 75075

Тип	Цвет	Размер		Уп. Вес		Арт.-№
		Длина мм	Ш x В мм	м	кг/100 м	
<b>LKV 75075</b>	серый камень	2000	75x75	16	80,000	<b>6178326</b>

ПВХ поливинилхлорид € / м

Распределительный короб с крышкой и перфорацией дна, согласно DIN EN 50085-2-3.

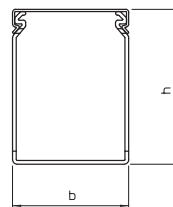

#### Крышка

Тип	Цвет	Размер		Уп. Вес		Арт.-№
		а мм	Длина мм	м	кг/100 м	
<b>LKV D 75</b>	серый камень	75	2000	12	23,000	<b>6178510</b>

ПВХ поливинилхлорид € / м

Запасная крышка короба.

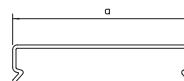

### Распределительный короб, тип 75100

Тип	Цвет	Размер		Уп. Вес		Арт.-№
		Длина мм	Ш x В мм	м	кг/100 м	
<b>LKV 75100</b>	серый камень	2000	100x75	16	105,500	<b>6178328</b>

ПВХ поливинилхлорид € / м

Распределительный короб с крышкой и перфорацией дна, согласно DIN EN 50085-2-3.

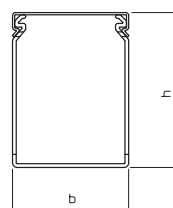

#### Крышка

Тип	Цвет	Размер		Уп. Вес		Арт.-№
		а мм	Длина мм	м	кг/100 м	
<b>LKV D 100</b>	серый камень	100	2000	12	34,500	<b>6178512</b>

ПВХ поливинилхлорид € / м

Запасная крышка короба.

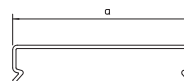

### Распределительный короб, тип 75125

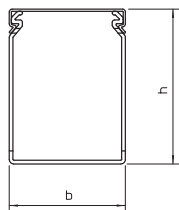

Тип	Цвет	Размер		Уп. м	Вес кг/100 м	Арт.-№
		Длина мм	Ш x В мм			
<b>LKV 75125</b>	серый камень	2000	125x75	8	128,500	<b>6178330</b>

**ПВХ** поливинилхлорид €/м

Распределительный короб с крышкой и перфорацией дна, согласно DIN EN 50085-2-3.

### Крышка

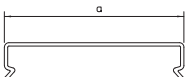

Тип	Цвет	Размер		Уп. м	Вес кг/100 м	Арт.-№
		а мм	Длина мм			
<b>LKV D 125</b>	серый камень	125	2000	16	47,000	<b>6178514</b>

**ПВХ** поливинилхлорид €/м

Запасная крышка короба.

### Распределительный короб, тип 10037

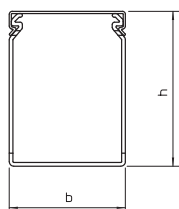

Тип	Цвет	Размер		Уп. м	Вес кг/100 м	Арт.-№
		Длина мм	Ш x В мм			
<b>LKV 10037</b>	серый камень	2000	37.5x100	32	67,000	<b>6178334</b>

**ПВХ** поливинилхлорид €/м

Распределительный короб с крышкой и перфорацией дна, согласно DIN EN 50085-2-3.

### Крышка

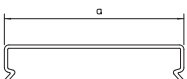

Тип	Цвет	Размер		Уп. м	Вес кг/100 м	Арт.-№
		а мм	Длина мм			
<b>LKV D 37</b>	серый камень	37,5	2000	24	15,000	<b>6178506</b>

**ПВХ** поливинилхлорид €/м

Запасная крышка короба.

### Распределительный короб, тип 10050

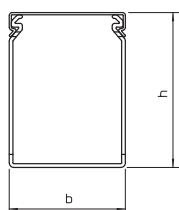

Тип	Цвет	Размер		Уп. м	Вес кг/100 м	Арт.-№
		Длина мм	Ш x В мм			
<b>LKV 10050</b>	серый камень	2000	50x100	24	77,000	<b>6178336</b>

**ПВХ** поливинилхлорид €/м

Распределительный короб с крышкой и перфорацией дна, согласно DIN EN 50085-2-3.

### Крышка

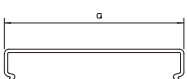

Тип	Цвет	Размер		Уп. м	Вес кг/100 м	Арт.-№
		а мм	Длина мм			
<b>LKV D 50</b>	серый камень	50	2000	24	17,500	<b>6178508</b>

**ПВХ** поливинилхлорид €/м

Запасная крышка короба.

### Распределительный короб, тип 10075

Тип	Цвет	Размер		Уп. Вес		Арт.-№
		Длина мм	Ш x В мм	м	кг/100 м	
<b>LKV 10075</b>	серый камень	2000	75x100	16	96,000	<b>6178338</b>

ПВХ поливинилхлорид €/м

Распределительный короб с крышкой и перфорацией дна, согласно DIN EN 50085-2-3.

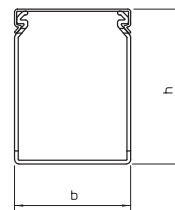

#### Крышка

Тип	Цвет	Размер		Уп. Вес		Арт.-№
		а мм	Длина мм	м	кг/100 м	
<b>LKV D 75</b>	серый камень	75	2000	12	23,000	<b>6178510</b>

ПВХ поливинилхлорид €/м

Запасная крышка короба.

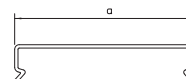

### Распределительный короб, тип 100100

Тип	Цвет	Размер		Уп. Вес		Арт.-№
		Длина мм	Ш x В мм	м	кг/100 м	
<b>LKV 100100</b>	серый камень	2000	100x100	8	116,500	<b>6178341</b>

ПВХ поливинилхлорид €/м

Распределительный короб с крышкой и перфорацией дна, согласно DIN EN 50085-2-3.

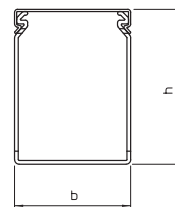

#### Крышка

Тип	Цвет	Размер		Уп. Вес		Арт.-№
		а мм	Длина мм	м	кг/100 м	
<b>LKV D 100</b>	серый камень	100	2000	12	34,500	<b>6178512</b>

ПВХ поливинилхлорид €/м

Запасная крышка короба.

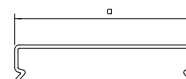

### Распределительный короб, тип 75025

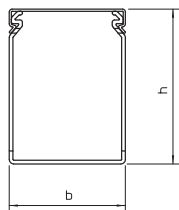

Тип	Цвет	Размер		Уп. м	Вес кг/100 м	Арт.-№
		Длина мм	Ш x В мм			
<b>LKV N 75025</b>	серый камень	2000	25x75	40	49,500	<b>6178420</b>

ПВХ поливинилхлорид €/м

Распределительный короб с крышкой и перфорацией дна согласно DIN EN 50085-2-3, перемычки в боковых стенках предотвращают выпадение проводов.

### Крышка

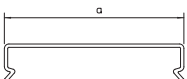

Тип	Цвет	Размер		Уп. м	Вес кг/100 м	Арт.-№
		а мм	Длина мм			
<b>LKV D 25</b>	серый камень	25	2000	36	9,500	<b>6178504</b>

ПВХ поливинилхлорид €/м

Запасная крышка короба.

### Распределительный короб, тип 75037

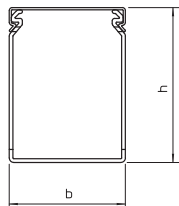

Тип	Цвет	Размер		Уп. м	Вес кг/100 м	Арт.-№
		Длина мм	Ш x В мм			
<b>LKV N 75037</b>	серый камень	2000	37.5x50	32	60,500	<b>6178422</b>

ПВХ поливинилхлорид €/м

Распределительный короб с крышкой и перфорацией дна согласно DIN EN 50085-2-3, перемычки в боковых стенках предотвращают выпадение проводов.

### Крышка

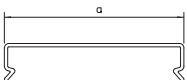

Тип	Цвет	Размер		Уп. м	Вес кг/100 м	Арт.-№
		а мм	Длина мм			
<b>LKV D 37</b>	серый камень	37,5	2000	24	15,000	<b>6178506</b>

ПВХ поливинилхлорид €/м

Запасная крышка короба.

### Распределительный короб, тип 75050

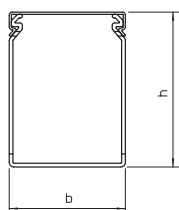

Тип	Цвет	Размер		Уп. м	Вес кг/100 м	Арт.-№
		Длина мм	Ш x В мм			
<b>LKV N 75050</b>	серый камень	2000	50x75	24	72,500	<b>6178424</b>

ПВХ поливинилхлорид €/м

Распределительный короб с крышкой и перфорацией дна согласно DIN EN 50085-2-3, перемычки в боковых стенках предотвращают выпадение проводов.

### Крышка

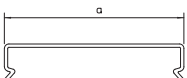

Тип	Цвет	Размер		Уп. м	Вес кг/100 м	Арт.-№
		а мм	Длина мм			
<b>LKV D 50</b>	серый камень	50	2000	24	17,500	<b>6178428</b>

ПВХ поливинилхлорид €/м

Запасная крышка короба.

### Распределительный короб, тип 75075

Тип	Цвет	Размер		Уп. м	Вес кг/100 м	Арт.-№
		Длина мм	Ш x В мм			
<b>LKV N 75075</b>	серый камень	2000	75x75	16	84,500	<b>6178426</b>

ПВХ поливинилхлорид

€/м

Распределительный короб с крышкой и перфорацией дна согласно DIN EN 50085-2-3, перемычки в боковых стенках предотвращают выпадение проводов.

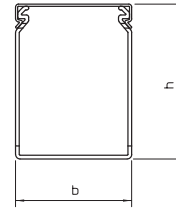

#### Крышка

Тип	Цвет	Размер		Уп. м	Вес кг/100 м	Арт.-№
		а мм	Длина мм			
<b>LKV D 75</b>	серый камень	75	2000	12	23,000	<b>6178510</b>

ПВХ поливинилхлорид

€/м

Запасная крышка короба.

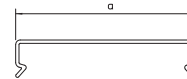

### Распределительный короб, тип 75100

Тип	Цвет	Размер		Уп. м	Вес кг/100 м	Арт.-№
		Длина мм	Ш x В мм			
<b>LKV N 75100</b>	серый камень	2000	100x75	16	112,000	<b>6178428</b>

ПВХ поливинилхлорид

€/м

Распределительный короб с крышкой и перфорацией дна согласно DIN EN 50085-2-3, перемычки в боковых стенках предотвращают выпадение проводов.

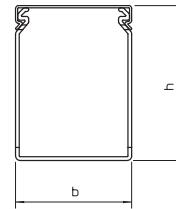

#### Крышка

Тип	Цвет	Размер		Уп. м	Вес кг/100 м	Арт.-№
		а мм	Длина мм			
<b>LKV D 100</b>	серый камень	100	2000	12	34,500	<b>6178512</b>

ПВХ поливинилхлорид

€/м

Запасная крышка короба.

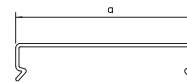

### Распределительный короб, тип 75125

Тип	Цвет	Размер		Уп. м	Вес кг/100 м	Арт.-№
		Длина мм	Ш x В мм			
<b>LKV N 75125</b>	серый камень	2000	125x75	8	138,500	<b>6178430</b>

ПВХ поливинилхлорид

€/м

Распределительный короб с крышкой и перфорацией дна согласно DIN EN 50085-2-3, перемычки в боковых стенках предотвращают выпадение проводов.

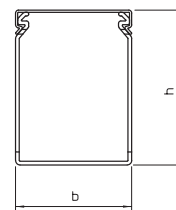

#### Крышка

Тип	Цвет	Размер		Уп. м	Вес кг/100 м	Арт.-№
		а мм	Длина мм			
<b>LKV D 125</b>	серый камень	125	2000	16	47,000	<b>6178514</b>

ПВХ поливинилхлорид

€/м

Запасная крышка короба.

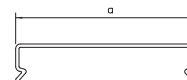

### Распределительный короб, тип 10037

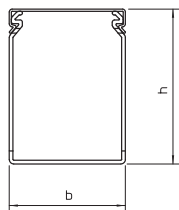

Тип	Цвет	Размер		Уп. м	Вес кг/100 м	Арт.-№
		Длина мм	Ш x В мм			
LKV N 10037	серый камень	2000	37.5x50	32	73,000	6178435

ПВХ поливинилхлорид €/м

Распределительный короб с крышкой и перфорацией дна согласно DIN EN 50085-2-3, перемычки в боковых стенках предотвращают выпадение проводов.

### Крышка

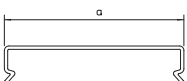

Тип	Цвет	Размер		Уп. м	Вес кг/100 м	Арт.-№
		а мм	Длина мм			
LKV D 37	серый камень	37,5	2000	24	15,000	6178506

ПВХ поливинилхлорид €/м

Запасная крышка короба.

### Распределительный короб, тип 10050

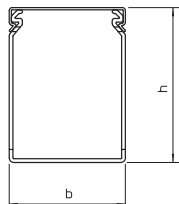

Тип	Цвет	Размер		Уп. м	Вес кг/100 м	Арт.-№
		Длина мм	Ш x В мм			
LKV N 10050	серый камень	2000	50x100	24	83,000	6178437

ПВХ поливинилхлорид €/м

Распределительный короб с крышкой и перфорацией дна согласно DIN EN 50085-2-3, перемычки в боковых стенках предотвращают выпадение проводов.

### Крышка

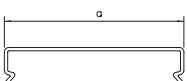

Тип	Цвет	Размер		Уп. м	Вес кг/100 м	Арт.-№
		а мм	Длина мм			
LKV D 50	серый камень	50	2000	24	17,500	6178508

ПВХ поливинилхлорид €/м

Запасная крышка короба.

### Распределительный короб, тип 10075

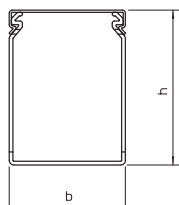

Тип	Цвет	Размер		Уп. м	Вес кг/100 м	Арт.-№
		Длина мм	Ш x В мм			
LKV N 10075	серый камень	2000	75x100	16	102,000	6178439

ПВХ поливинилхлорид €/м

Распределительный короб с крышкой и перфорацией дна согласно DIN EN 50085-2-3, перемычки в боковых стенках предотвращают выпадение проводов.

### Крышка

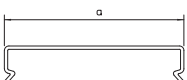

Тип	Цвет	Размер		Уп. м	Вес кг/100 м	Арт.-№
		а мм	Длина мм			
LKV D 75	серый камень	75	2000	12	23,000	6178510

ПВХ поливинилхлорид €/м

Запасная крышка короба.



### Распределительный короб, тип 100100

Тип	Цвет	Размер		Уп. м	Вес кг/100 м	Арт.-№
		Длина мм	Ш x В мм			
<b>LKV N 100100</b>	серый камень	2000	100x100	8	122,500	<b>6178441</b>

ПВХ поливинилхлорид

€/м

Распределительный короб с крышкой и перфорацией дна согласно DIN EN 50085-2-3, перемычки в боковых стенках предотвращают выпадение проводов.

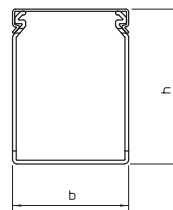

### Крышка

Тип	Цвет	Размер		Уп. м	Вес кг/100 м	Арт.-№
		а мм	Длина мм			
<b>LKV D 100</b>	серый камень	100	2000	12	34,500	<b>6178512</b>

ПВХ поливинилхлорид

€/м

Запасная крышка короба.

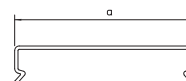

### Проволочная перемычка для типа LK4 и LK4/N

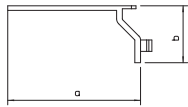

Тип	Цвет	Раз-мер		Уп. Шт.	Вес кг/100 шт.	Арт.-№
		а мм	б мм			
LK4 H	серый камень	56	25	100	0,470	6178092
PS полистирол						€/100 шт.

Проволочная перемычка для распределительных коробов типа LK4 и LK4/N. Проволочная перемычка предотвращает выпадение уже уложенных проводов. С помощью заданного места надлома длину для различной ширины короба можно уменьшить до 38, 28 и 23 мм.

### Проволочная перемычка для типа LKV и LKV/N

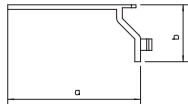

Тип	Цвет	Раз-мер		Уп. Шт.	Вес кг/100 шт.	Арт.-№
		а мм	б мм			
LKV H	серый камень	56	25	100	0,470	6178349
PS полистирол						€/100 шт.

Проволочная перемычка для распределительных коробов типа LKV и LKV/N. Проволочная перемычка предотвращает выпадение уже уложенных проводов. С помощью заданного места надлома длину для различной ширины короба можно уменьшить до 38, 28 и 23 мм.

### Монтажный инструмент для насечных клепок

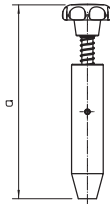

Тип	Размер	Цвет	Уп. Шт.	Вес кг/100 шт.	Арт.-№
POM Полиацетал (полиоксиметилен, полиформальдегид)					

Инструмент для монтажа насеченных заклепок 4,5 мм.

### Монтажный инструмент для насечных клепок

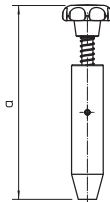

Тип	Размер	Цвет	Уп. Шт.	Вес кг/100 шт.	Арт.-№
POM Полиацетал (полиоксиметилен, полиформальдегид)					

Инструмент для монтажа насеченных заклепок 6 мм.

### Насечная клепка, KSN 1

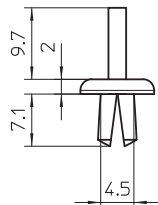

Тип	Цвет	Раз-мер а мм	Уп. Шт.	Вес кг/100 шт.	Арт.-№
PP полипропилен					

С помощью монтажного инструмента и насечной заклёпки KSN1 распределительный короб крепится на монтажной пластине.

### Насечная клепка, KSN 22

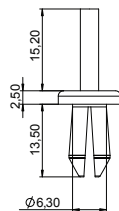

Тип	Цвет	Раз-мер а мм	Уп. Шт.	Вес кг/100 шт.	Арт.-№
PA полиамид					

С помощью монтажного инструмента и насечной заклёпки KSN 22 распределительный короб крепится на монтажной пластине. Размер отверстий 6,5 мм

## Щипцы для ослабления перемычки

Тип	Уп.	Вес	Арт.-№
	Шт.	кг/100 шт.	
<b>AKZ</b>	1	30,857	<b>6178535</b>
<b>St.</b> Сталь			€/шт.

Предназначены для расцепления перемычки.



## Дистанционный держатель

Тип	Цвет	Размер		Уп.	Вес	Арт.-№
		а	Диаметр			
		мм	мм	Шт.	кг/100 шт.	
<b>AH1</b>	серый	12	24	100	0,354	<b>6178540</b>
<b>AH2</b>	серый	20	24	100	0,576	<b>6178542</b>
<b>ПВХ</b>	поливинилхлорид					€/100 шт.

Дистанционный держатель для выравнивания высоты между различными деталями.

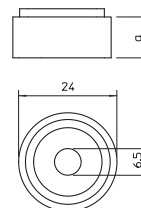

## Подкладная шайба

Тип	Цвет	Размер		Уп.	Вес	Арт.-№
		h	Диаметр			
		мм	мм	Шт.	кг/100 шт.	
<b>ULS</b>	серый	3	5	100	0,170	<b>6178548</b>
<b>ПВХ</b>	поливинилхлорид					€/100 шт.

Подкладная шайба для уравнивания различных высот.

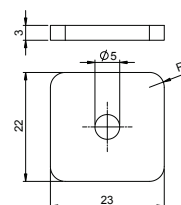

## Профильная рейка (неперфорированная)

Тип	Исполнение	Толщина материала	Длина	Связка	Вес	Арт.-№
<b>2064 GTP 2M</b>	неперфорированный	1,5	2000	20	70,000	<b>1115057</b>
<b>St.</b> Сталь						€/100 м
<b>GTP</b>	Гальванически-оцинкованный, стандартный цвет					

G-образная рейка G32 соответствует DIN EN 60715 (ранее DIN EN 50035).

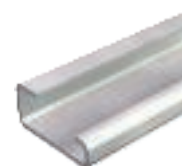
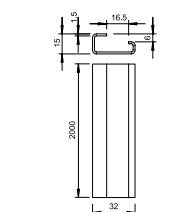

## Профильная рейка (перфорированная)

Тип	Исполнение	Толщина материала	Длина	Связка	Вес	Арт.-№
<b>2064 GTP 2M</b>	перфорированный	1,5	2000	20	69,000	<b>1115065</b>
<b>St.</b> Сталь						€/100 м
<b>GTP</b>	Гальванически-оцинкованный, стандартный цвет					

G-рейка G32 соответствует DIN EN 60715 (ранее DIN EN 50035).

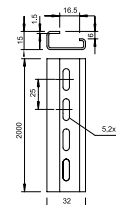

## DIN-рейка (неперфорированная)

Тип	Исполнение	Толщина материала	Длина	Связка	Вес	Арт.-№
<b>2069 2M GTP</b>	неперфорированный	1	2000	50	36,040	<b>1115650</b>
<b>St.</b> Сталь						€/100 м
<b>GTP</b>	Гальванически-оцинкованный, стандартный цвет					

DIN-рейка 35 x 7,5 мм соответствует DIN EN 60715 (ранее DIN EN 50022).

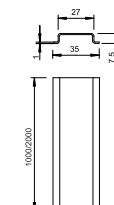

## DIN-рейка (перфорированная)

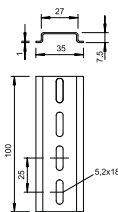

Тип	Исполнение	Толщина	Длина	Связка	Вес	Арт.-№
		мм	мм	м	кг/100 м	
<b>2069 2M GTPL</b>	перф.	1	2000	50	33,280	<b>1115669</b>

St. Сталь € /100 м

GTP Гальванически-оцинкованный, стандартный цвет

Профильная DIN-рейка 35 x 7,5 мм соответствует DIN EN 60715 (ранее DIN EN 50022).

## Маркировочная табличка

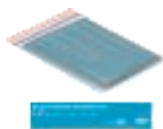

Тип	Размер	Цвет	Уп.	Вес	Арт.-№
	мм		Шт.	кг/100 шт.	
<b>VK ISCS 5012</b>	99x25мм	голубой	20	0,100	<b>6178643</b>

€/шт.

Маркировочная табличка для применения в распределительных шкафах.





Распределительный короб VKN  
Система без содержания галогенов

System 

## Распределительный короб VKN, система Dahl Kanal без содержания галогенов



**Распределительный короб LKVH DIN без содержания галогенов**

257



**Аксессуары для распределительного короба VK без содержания галогенов**

259

### Распределительный короб, тип 50037

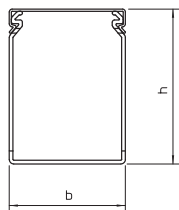

Тип	Цвет	Размер		Уп. Вес		Арт.-№
		Длина мм	Ш x В мм	м	кг/100 м	
<b>LKVH 50037</b>	светло-серый	2000	37.5x50	48	32,000	<b>6178582</b>
PC/ABS Поликарбонат/акрилонитрил-бутадиен-стирол						€/м

Распределительный короб с крышкой и перфорацией дна согласно DIN EN 50085-2-3, не содержит галогенов.

### Крышка

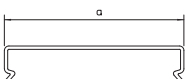

Тип	Цвет	Размер		Уп. Вес		Арт.-№
		а мм	Длина мм	м	кг/100 м	
<b>LKVH D 37</b>	светло-серый	37,5	2000	24	8,500	<b>6178670</b>
PC/ABS Поликарбонат/акрилонитрил-бутадиен-стирол						€/м

Запасная крышка короба.

### Распределительный короб, тип 50050

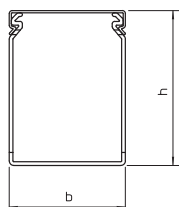

Тип	Цвет	Размер		Уп. Вес		Арт.-№
		Длина мм	Ш x В мм	м	кг/100 м	
<b>LKVH 50050</b>	светло-серый	2000	50x50	36	37,000	<b>6178585</b>
PC/ABS Поликарбонат/акрилонитрил-бутадиен-стирол						€/м

Распределительный короб с крышкой и перфорацией дна согласно DIN EN 50085-2-3, не содержит галогенов.

### Крышка

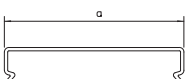

Тип	Цвет	Размер		Уп. Вес		Арт.-№
		а мм	Длина мм	м	кг/100 м	
<b>LKVH D 50</b>	светло-серый	50	2000	24	11,000	<b>6178674</b>
PC/ABS Поликарбонат/акрилонитрил-бутадиен-стирол						€/м

Запасная крышка короба.

### Распределительный короб, тип 50075

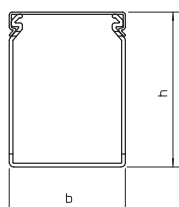

Тип	Цвет	Размер		Уп. Вес		Арт.-№
		Длина мм	Ш x В мм	м	кг/100 м	
<b>LKVH 50075</b>	светло-серый	2000	75x50	24	52,000	<b>6178588</b>
PC/ABS Поликарбонат/акрилонитрил-бутадиен-стирол						€/м

Распределительный короб с крышкой и перфорацией дна согласно DIN EN 50085-2-3, не содержит галогенов.

### Крышка

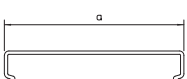

Тип	Цвет	Размер		Уп. Вес		Арт.-№
		а мм	Длина мм	м	кг/100 м	
<b>LKVH D 75</b>	светло-серый	75	2000	12	18,000	<b>6178678</b>
PC/ABS Поликарбонат/акрилонитрил-бутадиен-стирол						€/м

Запасная крышка короба.



### Распределительный короб, тип 75037

Тип	Цвет	Длина мм	Размер Ш x В мм		Уп. Вес м кг/100 м		Арт.-№
			а	б	м	кг/100 м	
<b>LKVH N 75037</b>	светло-серый	2000	37,5	50	32	44,000	<b>6178552</b>
PC/ABS Поликарбонат/акрилонитрил-бутадиен-стирол							€/м

Распределительный короб с крышкой и перфорацией дна согласно DIN EN 50085-2-3, не содержит галогенов.

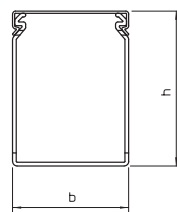

#### Крышка

Тип	Цвет	Длина мм	Размер а x б мм		Уп. Вес м кг/100 м		Арт.-№
			а	б	м	кг/100 м	
<b>LKVH D 37</b>	светло-серый	37,5	37,5	2000	24	8,500	<b>6178670</b>
PC/ABS Поликарбонат/акрилонитрил-бутадиен-стирол							€/м

Запасная крышка короба.

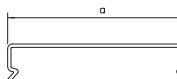

### Распределительный короб, тип 75050

Тип	Цвет	Длина мм	Размер Ш x В мм		Уп. Вес м кг/100 м		Арт.-№
			а	б	м	кг/100 м	
<b>LKVH N 75050</b>	светло-серый	2000	50	75	24	51,000	<b>6178556</b>
PC/ABS Поликарбонат/акрилонитрил-бутадиен-стирол							€/м

Распределительный короб с крышкой и перфорацией дна согласно DIN EN 50085-2-3, не содержит галогенов.

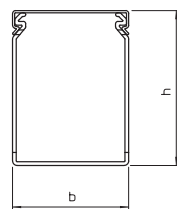

#### Крышка

Тип	Цвет	Длина мм	Размер а x б мм		Уп. Вес м кг/100 м		Арт.-№
			а	б	м	кг/100 м	
<b>LKVH D 50</b>	светло-серый	50	50	2000	24	11,000	<b>6178674</b>
PC/ABS Поликарбонат/акрилонитрил-бутадиен-стирол							€/м

Запасная крышка короба.

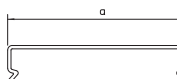

### Распределительный короб, тип 75075

Тип	Цвет	Длина мм	Размер Ш x В мм		Уп. Вес м кг/100 м		Арт.-№
			а	б	м	кг/100 м	
<b>LKVH N 75075</b>	светло-серый	2000	75	75	16	64,000	<b>6178559</b>
PC/ABS Поликарбонат/акрилонитрил-бутадиен-стирол							€/м

Распределительный короб с крышкой и перфорацией дна согласно DIN EN 50085-2-3, не содержит галогенов.

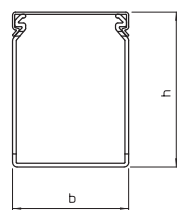

#### Крышка

Тип	Цвет	Длина мм	Размер а x б мм		Уп. Вес м кг/100 м		Арт.-№
			а	б	м	кг/100 м	
<b>LKVH D 75</b>	светло-серый	75	75	2000	12	18,000	<b>6178678</b>
PC/ABS Поликарбонат/акрилонитрил-бутадиен-стирол							€/м

Запасная крышка короба.

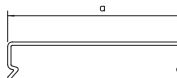

## Распределительный короб, тип 75100

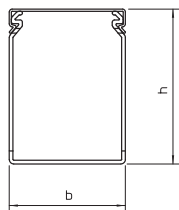

Тип	Цвет	Длина мм	Размер		Уп. Вес		Арт.-№
			Ш	В	м	кг/100 м	
<b>LKVH N 75100</b>	светло-серый	2000	100	75	16	84,000	<b>6178563</b>
PC/ABS Поликарбонат/акрилонитрил-бутадиен-стирол							€/м

Распределительный короб с крышкой и перфорацией дна согласно DIN EN 50085-2-3, не содержит галогенов.

## Крышка

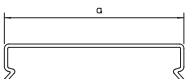

Тип	Цвет	Длина мм	Размер		Уп. Вес		Арт.-№
			а	мм	м	кг/100 м	
<b>LKVH D 100</b>	светло-серый	100	100	2000	12	27,500	<b>6178682</b>
PC/ABS Поликарбонат/акрилонитрил-бутадиен-стирол							€/м

Запасная крышка короба.

## Распределительный короб, тип 75125

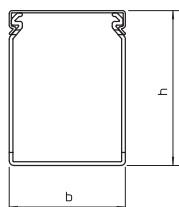

Тип	Цвет	Длина мм	Размер		Уп. Вес		Арт.-№
			Ш	В	м	кг/100 м	
<b>LKVH N 75125</b>	светло-серый	2000	125	75	8	98,500	<b>6178566</b>
PC/ABS Поликарбонат/акрилонитрил-бутадиен-стирол							€/м

Распределительный короб с крышкой и перфорацией дна согласно DIN EN 50085-2-3, не содержит галогенов.

## Крышка

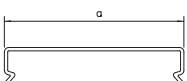

Тип	Цвет	Длина мм	Размер		Уп. Вес		Арт.-№
			а	мм	м	кг/100 м	
<b>LKVH D 125</b>	светло-серый	125	125	2000	16	34,500	<b>6178686</b>
PC/ABS Поликарбонат/акрилонитрил-бутадиен-стирол							€/м

Запасная крышка короба.

## Проволочная перемычка для типа LKV/H

Тип	Цвет	Размер		Уп. Шт.	Вес кг/100 шт.	Арт.-№
		а мм	б мм			
<b>LKV H H</b>	светло-серый	56	25	100	0,361	<b>6178650</b>
PS полистирол						€/100 шт.

Проволочная перемычка для распределительных коробов типа LKV/H. Проволочная перемычка предотвращает выпадение уже уложенных проводов. С помощью заданного места надлома длину для различной ширины короба можно уменьшить до 38, 28 и 23 мм.

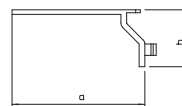

## Монтажный инструмент для насечных клепок

Тип	Размер	Цвет	Уп. Шт.	Вес кг/100 шт.	Арт.-№
POM Полиацетал (полиоксиметилен, полиформальдегид)					

Инструмент для монтажа насеченных заклепок 4,5 мм.

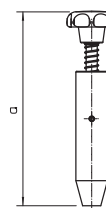

## Монтажный инструмент для насечных клепок

Тип	Размер	Цвет	Уп. Шт.	Вес кг/100 шт.	Арт.-№
POM Полиацетал (полиоксиметилен, полиформальдегид)					

Инструмент для монтажа насеченных заклепок 6 мм.

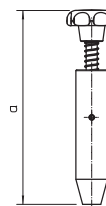

## Насечная клепка, KSN 1

Тип	Цвет	Размер а мм	Уп. Шт.	Вес кг/100 шт.	Арт.-№
PP полипропилен					

С помощью монтажного инструмента и насечной заклёпки KSN1 распределительный короб крепится на монтажной пластине.

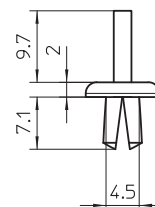

## Насечная клепка, KSN 22

Тип	Цвет	Размер а мм	Уп. Шт.	Вес кг/100 шт.	Арт.-№
PA полиамид					

С помощью монтажного инструмента и насечной заклёпки KSN 22 распределительный короб крепится на монтажной пластине. Размер отверстий 6,5 мм

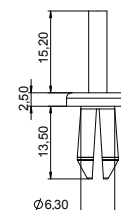

## Щипцы для ослабления зажимов

Тип	Уп. Шт.	Вес кг/100 шт.	Арт.-№
St. Сталь			

Предназначены для расцепления перемычки.



### Профильная рейка (неперфорированная)

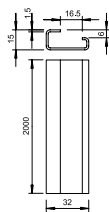

Тип	Исполнение	Толщина материала			Связка	Вес	Арт.-№
		мм	мм	мм			
<b>2064 GTP 2M</b>	неперфорированный	1,5	2000	20	70,000	<b>1115057</b>	
St.	Сталь						€/100 м
GTP	Гальванически-оцинкованный, стандартный цвет						

G-образная рейка G32 соответствует DIN EN 60715 (ранее DIN EN 50035).

### Профильная рейка (перфорированная)

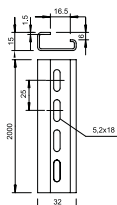

Тип	Исполнение	Толщина материала			Связка	Вес	Арт.-№
		мм	мм	мм			
<b>2064 GTP 2M</b>	перфорированный	1,5	2000	20	69,000	<b>1115065</b>	
St.	Сталь						€/100 м
GTP	Гальванически-оцинкованный, стандартный цвет						

G-рейка G32 соответствует DIN EN 60715 (ранее DIN EN 50035).

### DIN-рейка (неперфорированная)

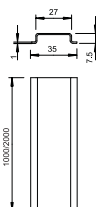

Тип	Исполнение	Толщина материала			Связка	Вес	Арт.-№
		мм	мм	мм			
<b>2069 2M GTP</b>	неперфорированный	1	2000	50	36,040	<b>1115650</b>	
St.	Сталь						€/100 м
GTP	Гальванически-оцинкованный, стандартный цвет						

DIN-рейка 35 x 7,5 мм соответствует DIN EN 60715 (ранее DIN EN 50022).

### DIN-рейка (перфорированная)

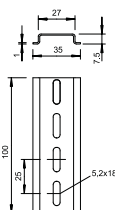

Тип	Исполнение	Толщина материала			Связка	Вес	Арт.-№
		мм	мм	мм			
<b>2069 2M GTP</b>	перф.	1	2000	50	33,280	<b>1115669</b>	
St.	Сталь						€/100 м
GTP	Гальванически-оцинкованный, стандартный цвет						





Профильная DIN-рейка 35 x 7,5 мм соответствует DIN EN 60715 (ранее DIN EN 50022).





**Системы кабельных коробов  
Rapid 45 ПВХ**

## Системы кабельных коробов Rapid 45-2 из ПВХ

	<b>Кабельный короб, одинарный, высота короба 100 мм</b>	264
	<b>Кабельный короб, двойной, высота короба 130 мм</b>	267
	<b>Кабельный короб, двойной, высота короба 165 мм</b>	272
	<b>Кабельный короб, тройной, высота короба 160 мм</b>	273

Глубина короба 53 мм, высота короба 100 мм

## Кабельный короб Rapid 45-2, тип GK-53100

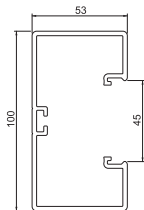

Тип	Цвет	Длина мм	Уп. Вес		Арт.-№
			м	кг/100 м	
GK-53100RW	белоснежный	2000	12	130,300	6113000
GK-53100LGR	светло-серый	2000	12	130,300	6113002

ПВХ поливинилхлорид

€/м

Кабельный короб с перфорацией дна для монтажа электроустановочных механизмов Modul 45.

## Соединитель и накладка на стык короба Rapid 45-2



Тип	Цвет	Уп. Вес		Арт.-№
		шт.	кг/100 шт.	
GK-KS45-1RW	белоснежный	6	0,590	6113020
GK-KS45-1LGR	светло-серый	6	0,590	6113022

PC/ABS Поликарбонат/акрилонитрил-бутадиен-стирол

€/шт.

Накладка на стык для кабельного короба Rapid 45-2, предназначенная для безупречного соединения коробов. Накладка на стык устанавливается непосредственно в профиль. Предназначена для коробов 100 и 165 мм.

## Плоский угол

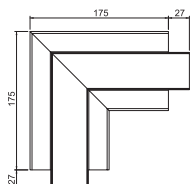

Тип	Цвет	Уп. Вес		Арт.-№
		шт.	кг/100 шт.	
GK-FS53100RW	белоснежный	1	34,600	6113080
GK-FS53100LGR	светло-серый	1	34,600	6113082

PC/ABS Поликарбонат/акрилонитрил-бутадиен-стирол

€/шт.

Плоский угол для изменения направления коробов Rapid 45-2.

## Крышка плоского угла

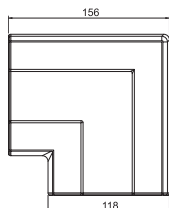

Тип	Цвет	Уп. Вес		Арт.-№
		шт.	кг/100 шт.	
GK-FH53100RW	белоснежный	2	9,800	6113090
GK-FH53100LGR	светло-серый	2	9,800	6113092

PC/ABS Поликарбонат/акрилонитрил-бутадиен-стирол

€/шт.

Крышка плоского угла для изменения направления кабельных коробов Rapid 45-2.

## Внутренний угол (нерегулируемый)

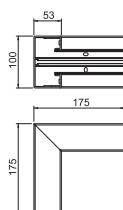

Тип	Цвет	Уп. Вес		Арт.-№
		шт.	кг/100 шт.	
GK-IS53100RW	белоснежный	1	34,200	6113060
GK-IS53100LGR	светло-серый	1	34,200	6113062

PC/ABS Поликарбонат/акрилонитрил-бутадиен-стирол

€/шт.

Внутренний угол 90° для изменения направления кабельных коробов Rapid 45-2, без возможности регулирования.

## Внутренний угол (регулируемый)

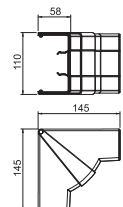

Тип	Цвет	Уп. Вес		Арт.-№
		шт.	кг/100 шт.	
GK-IH53100RW	белоснежный	1	12,000	6113070
GK-IH53100LGR	светло-серый	1	12,000	6113072

PC/ABS Поликарбонат/акрилонитрил-бутадиен-стирол

€/шт.

Внутренний угол для изменения направления кабельных коробов Rapid 45-2. Угол монтажа варьируется в диапазоне 83° - 97°.



### Внешний угол (нерегулируемый)

Тип	Цвет	Уп. Вес		Арт.-№
		Шт.	кг/100 шт.	
GK-AS53100RW	белоснежный	1	40,400	6113040
GK-AS53100LGR	светло-серый	1	40,400	6113042

PC/ABS Поликарбонат/акрилонитрил-бутадиен-стирол

€/шт.

Внешний угол 90° для изменения направления коробов Rapid 45-2, без возможности регулирования.

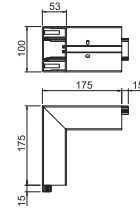

### Внешний угол (регулируемый)

Тип	Цвет	Уп. Вес		Арт.-№
		Шт.	кг/100 шт.	
GK-AH53100RW	белоснежный	1	6,900	6113050
GK-AH53100LGR	светло-серый	1	6,900	6113052

PC/ABS Поликарбонат/акрилонитрил-бутадиен-стирол

€/шт.

Внешний угол для изменения направления кабельных коробов Rapid 45-2. Угол монтажа варьируется в диапазоне 80° - 110°.

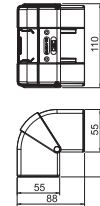

### T-образное соединение

Тип	Цвет	Уп. Вес		Арт.-№
		Шт.	кг/100 шт.	
GK-TR53100RW	белоснежный	1	3,100	6113100
GK-TR53100LGR	светло-серый	1	3,100	6113102

PC/ABS Поликарбонат/акрилонитрил-бутадиен-стирол

€/шт.

T-образное соединение для создания ответвления в 90° для кабельных коробов 53100/53100.

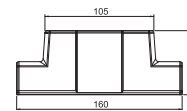

### T-образное соединение для кабельного короба WDK 40060

Тип	Цвет	Уп. Вес		Арт.-№
		Шт.	кг/100 шт.	
GK-TA WDK 1RW	белоснежный	1	2,500	6113310
GK-TA WDK 1LGR	светло-серый	1	2,500	6113312

PC/ABS Поликарбонат/акрилонитрил-бутадиен-стирол

€/шт.

T-образное соединение для создания ответвления в 90° с кабельных коробов Rapid 45-2 53100 / 53165 на кабельный короб WDK40060.

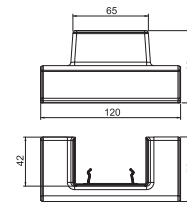

### Заглушка

Тип	Цвет	Уп. Вес		Арт.-№
		Шт.	кг/100 шт.	
GK-E53100RW	белоснежный	1	2,100	6113110
GK-E53100LGR	светло-серый	1	2,100	6113112

PC/ABS Поликарбонат/акрилонитрил-бутадиен-стирол

€/шт.

Заглушка для кабельных коробов Rapid 45-2 GK и GA 53100.

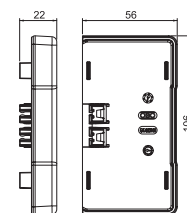

### Крышка

Тип	Цвет	Длина мм	Уп. Вес		Арт.-№
			м	кг/100 м	
GK-OT45RW	белоснежный	2000	24	20,550	6113010
GK-OT45LGR	светло-серый	2000	24	20,550	6113012

ПВХ поливинилхлорид

€/м

Крышка для кабельных коробов Rapid 45-2.

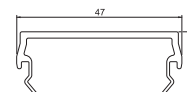

Глубина короба 53 мм, высота короба 100 мм

## Накладка на стык

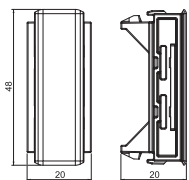

Тип	Цвет	Уп. Вес		Арт.-№
		Шт.	кг/100 шт.	
GK-OTSA45RW	белоснежный	6	0,550	6113030
GK-OTSA45LGR	светло-серый	6	0,550	6113032

PC/ABS Поликарбонат/акрилонитрил-бутадиен-стирол

€/шт.

Накладка на стык для крышки короба Rapid 45-2, предназначенная для обрезных кромок крышки и аккуратного завершения монтажа встроенных устройств Modul 45.

## Разделительная перегородка

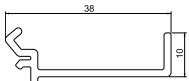

Тип	Цвет	Длина мм	Уп. Вес		Арт.-№
			м	кг/100 м	
GK-TW53	светло-серый	2000	40	28,700	6113290

PC/ABS Поликарбонат/акрилонитрил-бутадиен-стирол

€/м

Разделительная перегородка для монтажа в кабельных коробах Rapid 45-2 GK и GA при наличии разных уровней напряжения.

## Кабельный короб Rapid 45-2, тип GK-53130

Тип	Цвет	Длина мм	Уп. Вес		Арт.-№
			м	кг/100 м	
GK-53130RW	белоснежный	2000	8	174,000	6113200
GK-53130LGR	светло-серый	2000	8	174,000	6113202

ПВХ поливинилхлорид

€/м

Кабельный короб с перфорацией дна для монтажа электроустановочных механизмов Modul 45.

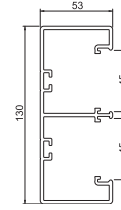

## Соединитель и накладка на стык короба Rapid 45-2

Тип	Цвет	Уп. Вес		Арт.-№
		шт.	кг/100 шт.	
GK-KS45-2RW	белоснежный	6	0,455	6113210
GK-KS45-2LGR	светло-серый	6	0,455	6113212

PC/ABS Поликарбонат/акрилонитрил-бутадиен-стирол

€/шт.

Накладка на стык для кабельного короба Rapid 45-2, предназначенная для безупречного соединения коробов. Накладка на стык устанавливается непосредственно в профиль. Предназначена для коробов 130 мм.

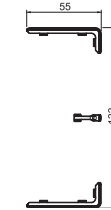

## Плоский угол

Тип	Цвет	Уп. Вес		Арт.-№
		шт.	кг/100 шт.	
GK-FS53130RW	белоснежный	1	60,200	6113260
GK-FS53130LGR	светло-серый	1	60,200	6113262

PC/ABS Поликарбонат/акрилонитрил-бутадиен-стирол

€/шт.

Плоский угол для изменения направления коробов Rapid 45-2.

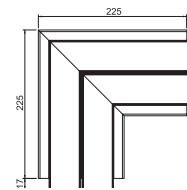

## Крышка плоского угла

Тип	Цвет	Уп. Вес		Арт.-№
		шт.	кг/100 шт.	
GK-FH53130RW	белоснежный	2	12,700	6113270
GK-FH53130LGR	светло-серый	2	12,700	6113272

PC/ABS Поликарбонат/акрилонитрил-бутадиен-стирол

€/шт.

Крышка плоского угла для изменения направления кабельных коробов Rapid 45-2.

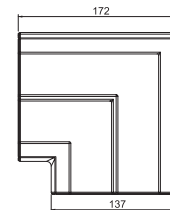

## Внутренний угол (нерегулируемый)

Тип	Цвет	Уп. Вес		Арт.-№
		шт.	кг/100 шт.	
GK-IS53130RW	белоснежный	1	44,400	6113240
GK-IS53130LGR	светло-серый	1	44,400	6113242

PC/ABS Поликарбонат/акрилонитрил-бутадиен-стирол

€/шт.

Внутренний угол 90° для изменения направления кабельных коробов Rapid 45-2, без возможности регулирования.

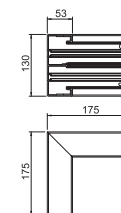

## Внутренний угол (регулируемый)

Тип	Цвет	Уп. Вес		Арт.-№
		шт.	кг/100 шт.	
GK-IH53130RW	белоснежный	1	13,170	6113250
GK-IH53130LGR	светло-серый	1	13,170	6113252

PC/ABS Поликарбонат/акрилонитрил-бутадиен-стирол

€/шт.

Внутренний угол для изменения направления кабельных коробов Rapid 45-2. Угол монтажа варьируется в диапазоне 83° - 97°.

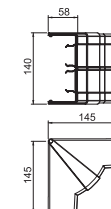

## Внешний угол (нерегулируемый)

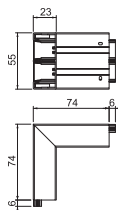

Тип	Цвет	Уп. Вес		Арт.-№
		Шт.	кг/100 шт.	
GK-AS53130RW	белоснежный	1	56,200	6113220
GK-AS53130LGR	светло-серый	1	56,200	6113222

PC/ABS Поликарбонат/акрилонитрил-бутадиен-стирол

€/шт.

Внешний угол 90° для изменения направления кабельных коробов Rapid 45-2.

## Внешний угол (регулируемый)

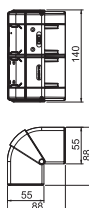

Тип	Цвет	Уп. Вес		Арт.-№
		Шт.	кг/100 шт.	
GK-AH53130RW	белоснежный	1	8,000	6113230
GK-AH53130LGR	светло-серый	1	8,000	6113232

PC/ABS Поликарбонат/акрилонитрил-бутадиен-стирол

€/шт.

Внешний угол для изменения направления кабельных коробов Rapid 45-2. Угол монтажа варьируется в диапазоне 80° - 110°.

## T-образное соединение

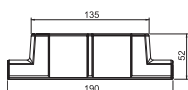

Тип	Цвет	Уп. Вес		Арт.-№
		Шт.	кг/100 шт.	
GK-TR53130RW	белоснежный	1	3,200	6113300
GK-TR53130LGR	светло-серый	1	3,200	6113302

PC/ABS Поликарбонат/акрилонитрил-бутадиен-стирол

€/шт.

T-образное соединение для создания ответвления в 90° для кабельных коробов 53130 / 53130.

## T-образное соединение для кабельного короба WDK 40060

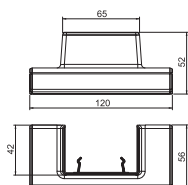

Тип	Цвет	Уп. Вес		Арт.-№
		Шт.	кг/100 шт.	
GK-TA WDK 2RW	белоснежный	1	2,200	6113320
GK-TA WDK 2LGR	светло-серый	1	2,200	6113322

PC/ABS Поликарбонат/акрилонитрил-бутадиен-стирол

€/шт.

T-образное соединение для создания ответвления в 90° с кабельных коробов Rapid 45-2 53130 на кабельный короб WDK40060.

## Заглушка

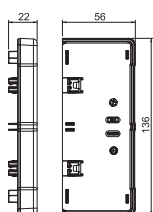

Тип	Цвет	Уп. Вес		Арт.-№
		Шт.	кг/100 шт.	
GK-E53130RW	белоснежный	1	2,700	6113280
GK-E53130LGR	светло-серый	1	2,700	6113282

PC/ABS Поликарбонат/акрилонитрил-бутадиен-стирол

€/шт.

Заглушка для кабельных коробов Rapid 45-2 GK и GA 53130.

## Крышка

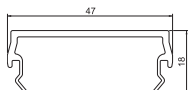

Тип	Цвет	Длина мм	Уп. Вес		Арт.-№
			м	кг/100 м	
GK-OT45RW	белоснежный	2000	24	20,550	6113010
GK-OT45LGR	светло-серый	2000	24	20,550	6113012

ПВХ поливинилхлорид

€/м

Крышка для кабельных коробов Rapid 45-2.

### Накладка на стык

Тип	Цвет	Уп. Шт.	Вес кг/100 шт.	Арт.-№
<b>GK-OTSA45RW</b>	белоснежный	6	0,550	<b>6113030</b>
<b>GK-OTSA45LGR</b>	светло-серый	6	0,550	<b>6113032</b>

PC/ABS Поликарбонат/акрилонитрил-бутадиен-стирол

€/шт.

Накладка на стык для крышки короба Rapid 45-2, предназначенная для обрезных кромок крышки и аккуратного завершения монтажа встроенных устройств Modul 45.

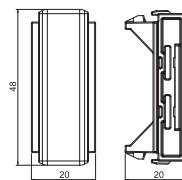

### Разделительная перегородка

Тип	Цвет	Длина мм	Уп. м	Вес кг/100 м	Арт.-№
<b>GK-TW53</b>	светло-серый	2000	40	28,700	<b>6113290</b>

PC/ABS Поликарбонат/акрилонитрил-бутадиен-стирол

€/м

Разделительная перегородка для монтажа в кабельных коробах Rapid 45-2 GK и GA при наличии разных уровней напряжения.

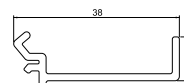

Глубина короба 53 мм, высота короба 165 мм

## Кабельный короб Rapid 45-2, тип GK-53165

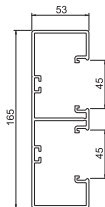

Тип	Цвет	Длина мм	Уп. Вес		Арт.-№
			м	кг/100 м	
GK-53165RW	белоснежный	2000	8	216,250	6113400
GK-53165LGR	светло-серый	2000	8	216,250	6113402

ПВХ поливинилхлорид

€/м

Кабельный короб с перфорацией дна для монтажа электроустановочных механизмов Modul 45.

## Соединитель и накладка на стык короба Rapid 45-2



Тип	Цвет	Уп. Вес		Арт.-№
		шт.	кг/100 шт.	
GK-KS45-1RW	белоснежный	6	0,590	6113020
GK-KS45-1LGR	светло-серый	6	0,590	6113022

PC/ABS Поликарбонат/акрилонитрил-бутадиен-стирол

€/шт.

Накладка на стык для кабельного короба Rapid 45-2, предназначенная для безупречного соединения коробов. Накладка на стык устанавливается непосредственно в профиль. Предназначена для коробов 100 и 165 мм.

## Плоский угол

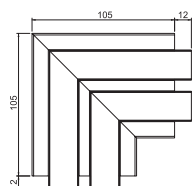

Тип	Цвет	Уп. Вес		Арт.-№
		шт.	кг/100 шт.	
GK-FS53165RW	белоснежный	1	64,500	6113450
GK-FS53165LGR	светло-серый	1	64,500	6113452

PC/ABS Поликарбонат/акрилонитрил-бутадиен-стирол

€/шт.

Плоский угол для изменения направления коробов Rapid 45-2.

## Крышка плоского угла

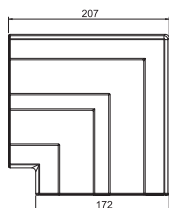

Тип	Цвет	Уп. Вес		Арт.-№
		шт.	кг/100 шт.	
GK-FH53165RW	белоснежный	2	16,300	6113460
GK-FH53165LGR	светло-серый	2	16,300	6113462

PC/ABS Поликарбонат/акрилонитрил-бутадиен-стирол

€/шт.

Крышка плоского угла для изменения направления кабельных коробов Rapid 45-2.

## Внутренний угол (нерегулируемый)

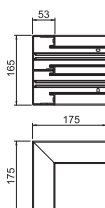

Тип	Цвет	Уп. Вес		Арт.-№
		шт.	кг/100 шт.	
GK-IS53165RW	белоснежный	1	54,500	6113430
GK-IS53165LGR	светло-серый	1	54,500	6113432

PC/ABS Поликарбонат/акрилонитрил-бутадиен-стирол

€/шт.

Внутренний угол 90° для изменения направления кабельных коробов Rapid 45-2, без возможности регулирования.

## Внутренний угол (регулируемый)

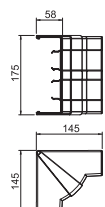

Тип	Цвет	Уп. Вес		Арт.-№
		шт.	кг/100 шт.	
GK-IH53165RW	белоснежный	1	14,660	6113440
GK-IH53165LGR	светло-серый	1	14,660	6113442

PC/ABS Поликарбонат/акрилонитрил-бутадиен-стирол

€/шт.

Внутренний угол для изменения направления кабельных коробов Rapid 45-2. Угол монтажа варьируется в диапазоне 83° - 97°.

### Внешний угол (нерегулируемый)

Тип	Цвет	Уп. Шт.	Вес		Арт.-№
			кг/100 шт.	шт.	
GK-AS53165RW	белоснежный	1	66,800		6113410
GK-AS53165LGR	светло-серый	1	66,800		6113412

PC/ABS Поликарбонат/акрилонитрил-бутадиен-стирол

€/шт.

Внешний угол 90° для изменения направления кабельных коробов Rapid 45-2.

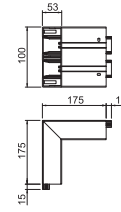

### Внешний угол (регулируемый)

Тип	Цвет	Уп. Шт.	Вес		Арт.-№
			кг/100 шт.	шт.	
GK-AH53165RW	белоснежный	1	9,230		6113420
GK-AH53165LGR	светло-серый	1	9,230		6113422

PC/ABS Поликарбонат/акрилонитрил-бутадиен-стирол

€/шт.

Внешний угол для изменения направления кабельных коробов Rapid 45-2. Угол монтажа варьируется в диапазоне 80° - 110°.

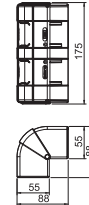

### T-образное соединение

Тип	Цвет	Уп. Шт.	Вес		Арт.-№
			кг/100 шт.	шт.	
GK-TR53165RW	белоснежный	1	4,040		6113480
GK-TR53165LGR	светло-серый	1	4,040		6113482

PC/ABS Поликарбонат/акрилонитрил-бутадиен-стирол

€/шт.

T-образное соединение для создания ответвления в 90° для кабельных коробов 53165 / 53165.

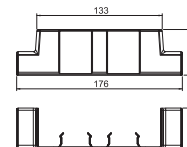

### T-образное соединение для кабельного короба WDK 40060

Тип	Цвет	Уп. Шт.	Вес		Арт.-№
			кг/100 шт.	шт.	
GK-TA WDK 1RW	белоснежный	1	2,500		6113310
GK-TA WDK 1LGR	светло-серый	1	2,500		6113312

PC/ABS Поликарбонат/акрилонитрил-бутадиен-стирол

€/шт.

T-образное соединение для создания ответвления в 90° с кабельных коробов Rapid 45-2 53100 / 53165 на кабельный короб WDK40060.

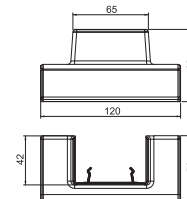

### Заглушка

Тип	Цвет	Уп. Шт.	Вес		Арт.-№
			кг/100 шт.	шт.	
GK-E53165RW	белоснежный	1	3,240		6113470
GK-E53165LGR	светло-серый	1	3,240		6113472

PC/ABS Поликарбонат/акрилонитрил-бутадиен-стирол

€/шт.

Заглушка для кабельных коробов Rapid 45-2 GK и GA 53165.

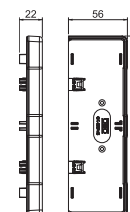

### Крышка

Тип	Цвет	Длина мм	Уп. м	Вес		Арт.-№
				кг/100 м	шт.	
GK-OT45RW	белоснежный	2000	24	20,550		6113010
GK-OT45LGR	светло-серый	2000	24	20,550		6113012

ПВХ поливинилхлорид

€/м

Крышка для кабельных коробов Rapid 45-2.

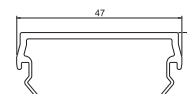

Глубина короба 53 мм, высота короба 165 мм

## Накладка на стык

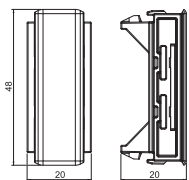

Тип	Цвет	Уп. Вес		Арт.-№
		Шт.	кг/100 шт.	
GK-OTSA45RW	белоснежный	6	0,550	6113030
GK-OTSA45LGR	светло-серый	6	0,550	6113032

PC/ABS Поликарбонат/акрилонитрил-бутадиен-стирол

€/шт.

Накладка на стык для крышки короба Rapid 45-2, предназначенная для обрезных кромок крышки и аккуратного завершения монтажа встроенных устройств Modul 45.

## Разделительная перегородка

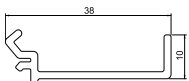

Тип	Цвет	Длина мм	Уп. Вес		Арт.-№
			м	кг/100 м	
GK-TW53	светло-серый	2000	40	28,700	6113290

PC/ABS Поликарбонат/акрилонитрил-бутадиен-стирол

€/м

Разделительная перегородка для монтажа в кабельных коробах Rapid 45-2 GK и GA при наличии разных уровней напряжения.



## Кабельный короб Rapid 45, тип GEK-K 53160-3

Тип	Цвет	Длина мм	Уп. м	Вес кг/100 м	Арт.-№
<b>GEK-K53160-3</b>	белоснежный	2000	8	210,000	<b>6116073</b>
<b>ПВХ</b> поливинилхлорид					€/м

Кабельный короб с перфорацией дна для монтажа электроустановочных механизмов Modul 45.

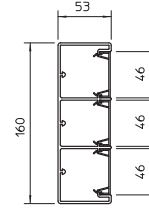

## Соединитель и накладка на стык коробов

Тип	Цвет	Уп. шт.	Вес кг/100 шт.	Арт.-№
<b>GEK-KS45-3</b>	белоснежный	6	1,310	<b>6116163</b>
<b>ПВХ</b> поливинилхлорид				€/шт.

Накладка на стык для аккуратного соединения коробов между собой.

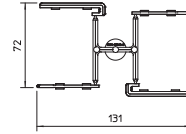

## Накладка на стык крышки

Тип	Цвет	Длина мм	Уп. шт.	Вес кг/100 шт.	Арт.-№
<b>GEK-KSOT45</b>	белоснежный	2000	6	0,310	<b>6116152</b>
<b>ПВХ</b> поливинилхлорид					€/шт.

Накладка на стык для крышки короба Rapid 45, предназначенная для соединения крышек короба и аккуратного завершения монтажа встроенных устройств Modul 45.

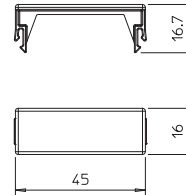

## Плоский угол (нерегулируемый)

Тип	Цвет	Уп. шт.	Вес кг/100 шт.	Арт.-№
<b>GEK-KF53160-3</b>	белоснежный	1	64,000	<b>6116493</b>
<b>ПВХ</b> поливинилхлорид				€/шт.

Плоский угол для изменения направления коробов GEK-K53160-3 Rapid 45.

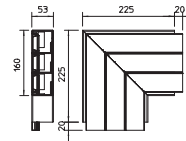

## Внутренний угол (регулируемый)

Тип	Цвет	Уп. шт.	Вес кг/100 шт.	Арт.-№
<b>GEK-KI53160-3</b>	белоснежный	2	13,800	<b>6116201</b>
<b>ПВХ</b> поливинилхлорид				€/шт.

Регулируемый внутренний угол для изменения направления короба Rapid 45. Угол монтажа варьируется в диапазоне 80-130°.

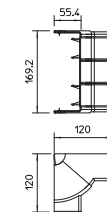

## Внутренний угол (нерегулируемый)

Тип	Цвет	Уп. шт.	Вес кг/100 шт.	Арт.-№
<b>GEK-KIS53160-3</b>	белоснежный	1	48,100	<b>6116203</b>
<b>ПВХ</b> поливинилхлорид				€/шт.

Внутренний угол для изменения направления 3-секционных коробов Rapid 45, без возможности регулирования.

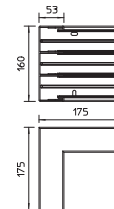

Глубина короба 53 мм, высота короба 160 мм (тройной)

## Внешний угол (регулируемый)

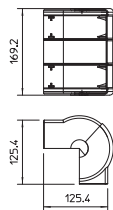

Тип	Цвет	Уп.	Вес	Шт.	кг/100 шт.	Арт.-№
<b>GEK-KA53160-3</b>	белоснежный	2	22,000			<b>6116261</b>
<b>ПВХ</b> поливинилхлорид €/шт.						

Регулируемый внешний угол для изменения направления тройного кабельного короба Rapid 45. Угол монтажа варьируется в диапазоне 70-130°.

## Внешний угол (нерегулируемый)

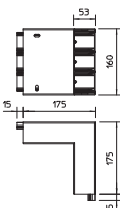

Тип	Цвет	Уп.	Вес	Шт.	кг/100 шт.	Арт.-№
<b>GEK-KAS53160-3</b>	белоснежный	1	64,000			<b>6116263</b>
<b>ПВХ</b> поливинилхлорид €/шт.						

Внешний угол для изменения направления 3-секционных коробов Rapid 45, без возможности регулирования.

## T-образная секция

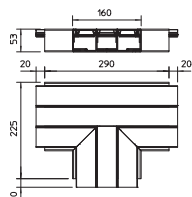

Тип	Цвет	Уп.	Вес	Шт.	кг/100 шт.	Арт.-№
<b>GEK-KT53160-3</b>	белоснежный	1	72,000			<b>6116193</b>
<b>ПВХ</b> поливинилхлорид €/шт.						

Готовая T-образная секция для вертикального ответвления 3-секционного кабельного короба Rapid 45.

## Заглушка

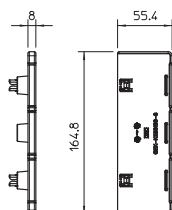

Тип	Цвет	Уп.	Вес	Шт.	кг/100 шт.	Арт.-№
<b>GEK-KE53160-3</b>	белоснежный	8	3,700			<b>6116403</b>
<b>ПВХ</b> поливинилхлорид €/шт.						

Заглушка для короба Rapid 45 GEK-K53160-3, подходит для установки с левой и правой стороны короба.

## Крышка короба Rapid 45

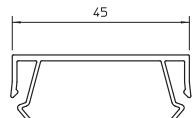

Тип	Цвет	Длина мм	Уп.	Вес	Шт.	кг/100 м	Арт.-№
<b>GEK-KOT45</b>	белоснежный	2000	24	18,600			<b>6116108</b>
<b>ПВХ</b> поливинилхлорид €/м							

Крышка короба Rapid 45.

## Фиксатор крышки

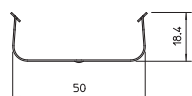

Тип	Цвет	Уп.	Вес	Шт.	кг/100 шт.	Арт.-№
<b>OK-K 45</b>	—	10	0,490			<b>6116116</b>
<b>V2A</b> Нержавеющая сталь 1.4301 (304) €/шт.						

Фиксатор крышки для прокладки кабелей в коробе Rapid 45, позволяет увеличить жесткость кабельного короба Rapid 45.

## Разделительная перегородка

Тип	Цвет	Длина мм	Уп. м	Вес кг/100 м	Арт.-№
2371 40	светло-серый	2000	60	13,500	6023096
ПВХ поливинилхлорид					€/м

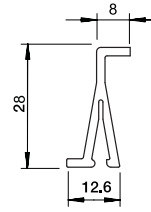

Разделительная перегородка для разделения внутреннего пространства коробов высотой 40 мм и электромонтажных колонн при наличии разных уровней напряжения.





**Кабельный короб Rapid 45  
из алюминия**

## Системы кабельных коробов Rapid 45 из алюминия

	<b>Кабельный короб, одинарный, высота боковой стенки 100 мм</b>	280
	<b>Кабельный короб, двойной, высота боковой стенки 130 мм</b>	281
	<b>Кабельный короб, двойной, высота боковой стенки 165 мм</b>	284

## Кабельный короб Rapid 45-2, тип GA-53100

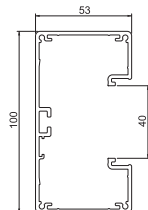

Тип	Цвет	Поверхность	Длина мм	Уп. м	Вес кг/100 м	Арт.-№
GA-53100EL	—	Анодированная	2000	8	223,800	6112403
GA-53100RW	белоснежный	—	2000	8	223,800	6112400

Alu| Алюминий  
EL| Анодированная

€/м

Кабельный короб для монтажа электроустановочных изделий Modul 45 из алюминия, без перфорации дна. Крышка в комплекте.

## Соединитель и накладка на стык короба Rapid 45-2



Тип	Цвет	Уп. Шт.	Вес кг/100 шт.	Арт.-№
GK-KS45-1AL	алюминиевый	6	0,580	6113024
GK-KS45-1RW	белоснежный	6	0,590	6113020

PC/ABS| Поликарбонат/акрилнитрил-бутадиен-стирол

€/шт.

Накладка на стык для кабельного короба Rapid 45-2, предназначенная для безупречного соединения коробов. Накладка на стык устанавливается непосредственно в профиль. Предназначена для коробов 100 и 165 мм.

## Плоский угол

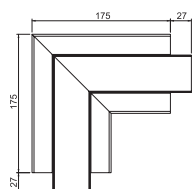

Тип	Цвет	Поверхность	Уп. Шт.	Вес кг/100 шт.	Арт.-№
GA-FS53100EL	—	Анодированная	1	69,200	6112443
GA-FS53100RW	белоснежный	—	1	69,200	6112440

Alu| Алюминий  
EL| Анодированная

€/шт.

Плоский угол 90° из алюминия для изменения направления коробов Rapid 45-2 GA....

## Крышка плоского угла

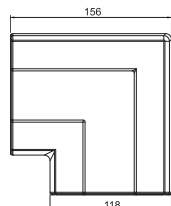

Тип	Цвет	Уп. Шт.	Вес кг/100 шт.	Арт.-№
GK-FH53100AL	алюминиевый	2	9,800	6113094
GK-FH53100RW	белоснежный	2	9,800	6113090

PC/ABS| Поликарбонат/акрилнитрил-бутадиен-стирол

€/шт.

Крышка плоского угла для изменения направления кабельных коробов Rapid 45-2.

## Внутренний угол (нерегулируемый)

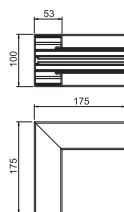

Тип	Цвет	Поверхность	Уп. Шт.	Вес кг/100 шт.	Арт.-№
GA-IS53100EL	—	Анодированная	1	69,200	6112433
GA-IS53100RW	белоснежный	—	1	69,200	6112430

Alu| Алюминий  
EL| Анодированная

€/шт.

Внутренний угол 90° из алюминия для изменения направления коробов Rapid 45-2 GA. Без возможности регулирования.

## Внутренний угол (регулируемый)

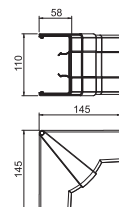

Тип	Цвет	Уп. Шт.	Вес кг/100 шт.	Арт.-№
GK-IH53100AL	алюминиевый	1	12,000	6113074
GK-IH53100RW	белоснежный	1	12,000	6113070

PC/ABS| Поликарбонат/акрилнитрил-бутадиен-стирол

€/шт.

Внутренний угол для изменения направления кабельных коробов Rapid 45-2. Угол монтажа варьируется в диапазоне 83° - 97°.

## Внешний угол (нерегулируемый)

Тип	Цвет	Поверхность	Уп. Шт.	Вес кг/100 шт.	Арт.-№
GA-AS53100EL	—	Анодированная	1	84,100	6112423
GA-AS53100RW	белоснежный	—	1	84,100	6112420

Alu Алюминий

EL Анодированная

€/шт.

Внешний угол 90° из алюминия для изменения направления коробов Rapid 45-2 GA.... Без возможности регулировки.

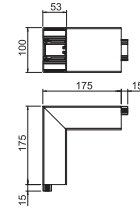

## Внешний угол (регулируемый)

Тип	Цвет	Уп. Шт.	Вес кг/100 шт.	Арт.-№
GK-AH53100AL	алюминиевый	1	6,900	6113054
GK-AH53100RW	белоснежный	1	6,900	6113050

PC/ABS Поликарбонат/акрилнитрил-бутадиен-стирол

€/шт.

Внешний угол для изменения направления кабельных коробов Rapid 45-2. Угол монтажа варьируется в диапазоне 80° - 110°.

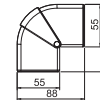

## T-образное соединение

Тип	Цвет	Уп. Шт.	Вес кг/100 шт.	Арт.-№
GK-TR53100AL	алюминиевый	1	3,100	6113104
GK-TR53100RW	белоснежный	1	3,100	6113100

PC/ABS Поликарбонат/акрилнитрил-бутадиен-стирол

€/шт.

T-образное соединение для создания ответвления в 90° для кабельных коробов 53100/53100.

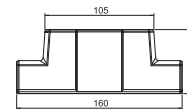

## T-образное соединение для кабельного короба WDK 40060

Тип	Цвет	Уп. Шт.	Вес кг/100 шт.	Арт.-№
GK-TA WDK 1AL	алюминиевый	1	2,500	6113314
GK-TA WDK 1RW	белоснежный	1	2,500	6113310

PC/ABS Поликарбонат/акрилнитрил-бутадиен-стирол

€/шт.

T-образное соединение для создания ответвления в 90° с кабельных коробов Rapid 45-2 53100 / 53165 на кабельный короб WDK40060.

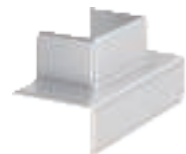
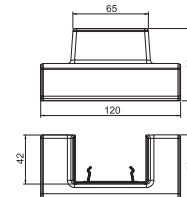

## Заглушка

Тип	Цвет	Уп. Шт.	Вес кг/100 шт.	Арт.-№
GK-E53100AL	алюминиевый	1	2,200	6113114
GK-E53100RW	белоснежный	1	2,100	6113110

PC/ABS Поликарбонат/акрилнитрил-бутадиен-стирол

€/шт.

Заглушка для кабельных коробов Rapid 45-2 GK и GA 53100.

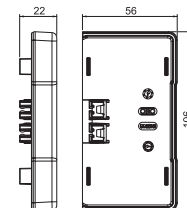

## Крышка

Тип	Цвет	Поверхность	Длина мм	Уп. м	Вес кг/100 м	Арт.-№
GA-OT45EL	—	Анодированная	2000	20	47,450	6112413
GA-OT45RW	белоснежный	—	2000	20	47,450	6112410

Alu Алюминий

EL Анодированная

€/м

Крышка для кабельных коробов Rapid 45-2 GA... Новая крышка состоит из базового пластикового и основного алюминиевого профиля.

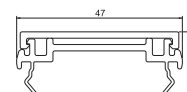

Глубина короба 53 мм, высота короба 100 мм

## Накладка на стык

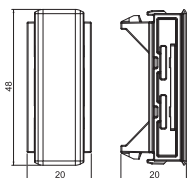

Тип	Цвет	Уп. Вес		Арт.-№
		Шт.	кг/100 шт.	
<b>GK-OTSA45AL</b>	алюминиевый	6	0,550	<b>6113034</b>
<b>GK-OTSA45RW</b>	белоснежный	6	0,550	<b>6113030</b>

PC/ABS Поликарбонат/акрилонитрил-бутадиен-стирол €/шт.

Накладка на стык для крышки короба Rapid 45-2, предназначенная для обрезных кромок крышки и аккуратного завершения монтажа встроенных устройств Modul 45.

## Разделительная перегородка

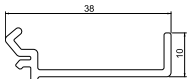

Тип	Цвет	Длина мм	Уп. Вес		Арт.-№
			м	кг/100 м	
<b>GK-TW53</b>	светло-серый	2000	40	28,700	<b>6113290</b>

PC/ABS Поликарбонат/акрилонитрил-бутадиен-стирол €/м

Разделительная перегородка для монтажа в кабельных коробах Rapid 45-2 GK и GA при наличии разных уровней напряжения.

## Клемма для подключения заземляющего провода

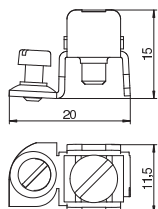

Тип	Уп. Вес		Арт.-№
	Шт.	кг/100 шт.	
<b>8AWR</b>	10	0,641	<b>6288704</b>

St. Сталь €/шт.

G гальванически оцинкованный

Клемма для подключения заземляющего провода при заземлении коробов для монтажа электроустановочных изделий из стали и алюминия, а также электромонтажных колонн. Диапазон зажима: 2 x 1,5 - 4 мм<sup>2</sup>.



## Кабельный короб Rapid 45-2, тип GA-53130

Тип	Цвет	Поверхность	Длина мм	Уп. м	Вес кг/100 м	Арт.-№
GA-53130EL	—	Анодированная	2000	6	326,500	6112503
GA-53130RW	белоснежный	—	2000	6	326,500	6112500

Alu Алюминий

EL Анодированная

€/м

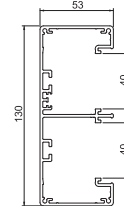

Кабельный короб из алюминия без перфорации дна. Крышка в комплекте.

## Соединитель и накладка на стык

Тип	Цвет	Уп. шт.	Вес кг/100 шт.	Арт.-№
GK-KS45-2AL	алюминиевый	6	0,450	6113214
GK-KS45-1RW	белоснежный	6	0,590	6113020

PC/ABS Поликарбонат/акрилонитрил-бутадиен-стирол

€/шт.

Накладка на стык для кабельного короба Rapid 45-2, предназначенная для безупречного соединения коробов. Накладка на стык устанавливается непосредственно в профиль. Предназначена для коробов 130 мм.



## Плоский угол

Тип	Цвет	Поверхность	Уп. шт.	Вес кг/100 шт.	Арт.-№
GA-FS53130EL	—	Анодированная	1	119,900	6112533
GA-FS53130RW	белоснежный	—	1	119,900	6112530

Alu Алюминий

EL Анодированная

€/шт.

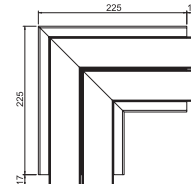

Плоский угол 90° из алюминия для изменения направления коробов Rapid 45-2 GA....

## Крышка плоского угла

Тип	Цвет	Уп. шт.	Вес кг/100 шт.	Арт.-№
GK-FH53130AL	алюминиевый	2	12,700	6113274
GK-FH53130RW	белоснежный	2	12,700	6113270

PC/ABS Поликарбонат/акрилонитрил-бутадиен-стирол

€/шт.

Крышка плоского угла для изменения направления кабельных коробов Rapid 45-2.

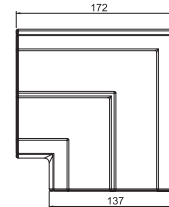

## Внутренний угол (нерегулируемый)

Тип	Цвет	Поверхность	Уп. шт.	Вес кг/100 шт.	Арт.-№
GA-IS53130EL	—	Анодированная	1	89,200	6112523
GA-IS53130RW	белоснежный	—	1	89,200	6112520

Alu Алюминий

EL Анодированная

€/шт.

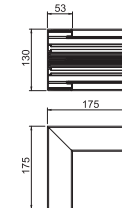

Внутренний угол 90° из алюминия для изменения направления коробов Rapid 45-2 GA. Без возможности регулирования.

## Внутренний угол (регулируемый)

Тип	Цвет	Уп. шт.	Вес кг/100 шт.	Арт.-№
GK-IH53130AL	алюминиевый	1	13,170	6113254
GK-IH53130RW	белоснежный	1	13,170	6113250

PC/ABS Поликарбонат/акрилонитрил-бутадиен-стирол

€/шт.

Внутренний угол для изменения направления кабельных коробов Rapid 45-2. Угол монтажа варьируется в диапазоне 83° - 97°.

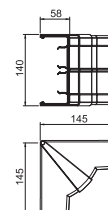

## Внешний угол (нерегулируемый)

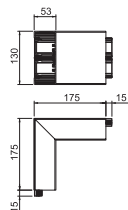

Тип	Цвет	Поверхность	Уп. Шт.	Вес кг/100 шт.	Арт.-№
GA-AS53130EL	—	Анодированная	1	117,700	6112513
GA-AS53130RW	белоснежный	—	1	117,700	6112510

Alu) Алюминий €/шт.  
EL) Анодированная

Внешний угол 90° из алюминия для изменения направления коробов Rapid 45-2 GA... Без возможности регулирования.

## Внешний угол (регулируемый)



Тип	Цвет	Уп. Шт.	Вес кг/100 шт.	Арт.-№
GK-AH53130AL	алюминиевый	1	8,000	6113234
GK-AH53130RW	белоснежный	1	8,000	6113230

PC/ABS Поликарбонат/акрилонитрил-бутадиен-стирол €/шт.

Внешний угол для изменения направления кабельных коробов Rapid 45-2. Угол монтажа варьируется в диапазоне 80° - 110°.

## T-образное соединение

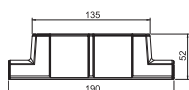

Тип	Цвет	Уп. Шт.	Вес кг/100 шт.	Арт.-№
GK-TR53130AL	алюминиевый	1	3,200	6113304
GK-TR53130RW	белоснежный	1	3,200	6113300

PC/ABS Поликарбонат/акрилонитрил-бутадиен-стирол €/шт.

T-образное соединение для создания ответвления в 90° для кабельных коробов 53130 / 53130.

## T-образное соединение для кабельного короба WDK 40060

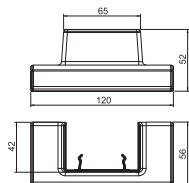

Тип	Цвет	Уп. Шт.	Вес кг/100 шт.	Арт.-№
GK-TA WDK 2AL	алюминиевый	1	2,200	6113324
GK-TA WDK 2RW	белоснежный	1	2,200	6113320

PC/ABS Поликарбонат/акрилонитрил-бутадиен-стирол €/шт.

T-образное соединение для создания ответвления в 90° с кабельных коробов Rapid 45-2 53130 на кабельный короб WDK40060.

## Заглушка

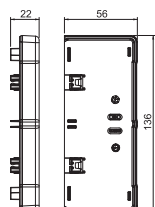

Тип	Цвет	Уп. Шт.	Вес кг/100 шт.	Арт.-№
GK-E53130AL	алюминиевый	1	2,700	6113284
GK-E53130RW	белоснежный	1	2,700	6113280

PC/ABS Поликарбонат/акрилонитрил-бутадиен-стирол €/шт.

Заглушка для кабельных коробов Rapid 45-2 GK и GA 53130.

## Крышка

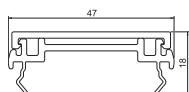

Тип	Цвет	Поверхность	Длина мм	Уп. м	Вес кг/100 м	Арт.-№
GA-OT45EL	—	Анодированная	2000	20	47,450	6112413
GA-OT45RW	белоснежный	—	2000	20	47,450	6112410

Alu) Алюминий €/м  
EL) Анодированная

Крышка для кабельных коробов Rapid 45-2 GA... Новая крышка состоит из базового пластикового и основного алюминиевого профиля.

## Накладка на стык

Тип	Цвет	Уп. Шт.	Вес кг/100 шт.	Арт.-№
GK-OTSA45AL	алюминиевый	6	0,550	6113034
GK-OTSA45RW	белоснежный	6	0,550	6113030

PC/ABS Поликарбонат/акрилонитрил-бутадиен-стирол

€/шт.

Накладка на стык для крышки короба Rapid 45-2, предназначенная для обрезных кромок крышки и аккуратного завершения монтажа встроенных устройств Modul 45.

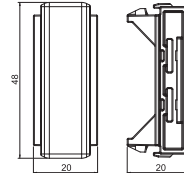

## Разделительная перегородка

Тип	Цвет	Длина мм	Уп. м	Вес кг/100 м	Арт.-№
GK-TW53	светло-серый	2000	40	28,700	6113290

PC/ABS Поликарбонат/акрилонитрил-бутадиен-стирол

€/м

Разделительная перегородка для монтажа в кабельных коробах Rapid 45-2 GK и GA при наличии разных уровней напряжения.

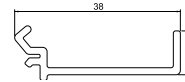

## Клемма для подключения заземляющего провода

Тип	Уп. Шт.	Вес кг/100 шт.	Арт.-№
8AWR	10	0,641	6288704

St. Сталь

€/шт.

G гальванически оцинкованный

Клемма для подключения заземляющего провода при заземлении коробов для монтажа электроустановочных изделий из стали и алюминия, а также электромонтажных колонн. Диапазон зажима: 2 x 1,5 - 4 мм<sup>2</sup>.

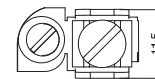
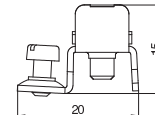

## Кабельный короб Rapid 45-2, тип GA-53165

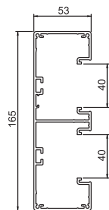

Тип	Цвет	Поверхность	Длина мм	Уп. м	Вес кг/100 м	Арт.-№
GA-53165EL	—	Анодированная	2000	8	370,750	6112603
GA-53165RW	белоснежный	—	2000	8	370,750	6112600

Alu| Алюминий  
EL Анодированная

€/м

Кабельный короб из алюминия без перфорации дна. Крышка в комплекте.

## Соединитель и накладка на стык

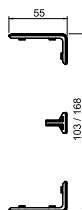

Тип	Цвет	Уп. шт.	Вес кг/100 шт.	Арт.-№
GK-KS45-1AL	алюминиевый	6	0,580	6113024
GK-KS45-1RW	белоснежный	6	0,590	6113020

PC/ABS Поликарбонат/акрилнитрил-бутадиен-стирол

€/шт.

Накладка на стык для кабельного короба Rapid 45-2, предназначенная для безупречного соединения коробов. Накладка на стык устанавливается непосредственно в профиль. Предназначена для коробов 100 и 165 мм.

## Плоский угол

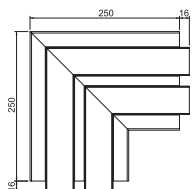

Тип	Цвет	Поверхность	Уп. шт.	Вес кг/100 шт.	Арт.-№
GA-FS53165EL	—	Анодированная	1	121,900	6112633
GA-FS53165RW	белоснежный	—	1	121,900	6112630

Alu| Алюминий

EL Анодированная

€/шт.

Плоский угол 90° из алюминия для изменения направления коробов Rapid 45-2 GA....

## Плоский угол

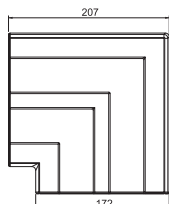

Тип	Цвет	Уп. шт.	Вес кг/100 шт.	Арт.-№
GK-FH53165AL	алюминиевый	2	16,300	6113464
GK-FH53165RW	белоснежный	2	16,300	6113460

PC/ABS Поликарбонат/акрилнитрил-бутадиен-стирол

€/шт.

Крышка плоского угла для изменения направления кабельных коробов Rapid 45-2.

## Внутренний угол (нерегулируемый)

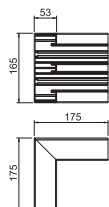

Тип	Цвет	Поверхность	Уп. шт.	Вес кг/100 шт.	Арт.-№
GA-IS53165EL	—	Анодированная	1	100,100	6112623
GA-IS53165RW	белоснежный	—	1	100,100	6112620

Alu| Алюминий

EL Анодированная

€/шт.

Внутренний угол 90° из алюминия для изменения направления коробов Rapid 45-2 GA. Без возможности регулирования.

## Внутренний угол (регулируемый)

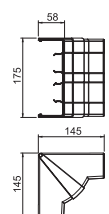

Тип	Цвет	Уп. шт.	Вес кг/100 шт.	Арт.-№
GK-ИH53165AL	алюминиевый	1	14,660	6113444
GK-ИH53165RW	белоснежный	1	14,660	6113440

PC/ABS Поликарбонат/акрилнитрил-бутадиен-стирол

€/шт.

Внутренний угол для изменения направления кабельных коробов Rapid 45-2. Угол монтажа варьируется в диапазоне 83° - 97°.

## Внешний угол (нерегулируемый)

Тип	Цвет	Поверхность	Уп. Шт.	Вес кг/100 шт.	Арт.-№
GA-AS53165EL	—	Анодированная	1	114,200	6112613
GA-AS53165RW	белоснежный	—	1	114,200	6112610

Alu Алюминий

EL Анодированная

€/шт.

Внешний угол 90° из алюминия для изменения направления коробов Rapid 45-2 GA.... Без возможности регулировки.

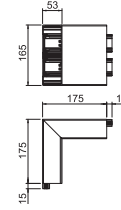

## Внешний угол (регулируемый)

Тип	Цвет	Уп. Шт.	Вес кг/100 шт.	Арт.-№
GK-AH53165AL	алюминиевый	1	9,230	6113424
GK-AH53165RW	белоснежный	1	9,230	6113420

PC/ABS Поликарбонат/акрилнитрил-бутадиен-стирол

€/шт.

Внешний угол для изменения направления кабельных коробов Rapid 45-2. Угол монтажа варьируется в диапазоне 80° - 110°.



## T-образное соединение

Тип	Цвет	Уп. Шт.	Вес кг/100 шт.	Арт.-№
GK-TR53165AL	алюминиевый	1	4,040	6113484
GK-TR53165RW	белоснежный	1	4,040	6113480

PC/ABS Поликарбонат/акрилнитрил-бутадиен-стирол

€/шт.

T-образное соединение для создания ответвления в 90° для кабельных коробов 53165 / 53165.

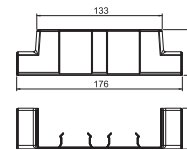

## T-образное соединение для кабельного короба WDK 40060

Тип	Цвет	Уп. Шт.	Вес кг/100 шт.	Арт.-№
GK-TA WDK 1AL	алюминиевый	1	2,500	6113314
GK-TA WDK 1RW	белоснежный	1	2,500	6113310

PC/ABS Поликарбонат/акрилнитрил-бутадиен-стирол

€/шт.

T-образное соединение для создания ответвления в 90° с кабельных коробов Rapid 45-2 53100 / 53165 на кабельный короб WDK40060.

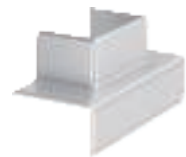
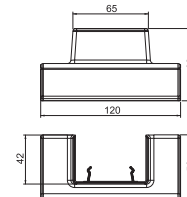

## Заглушка

Тип	Цвет	Уп. Шт.	Вес кг/100 шт.	Арт.-№
GK-E53165AL	алюминиевый	1	3,240	6113474
GK-E53165RW	белоснежный	1	3,240	6113470

PC/ABS Поликарбонат/акрилнитрил-бутадиен-стирол

€/шт.

Заглушка для кабельных коробов Rapid 45-2 GK и GA 53165.

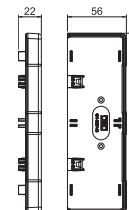

## Крышка

Тип	Цвет	Поверхность	Длина мм	Уп. м	Вес кг/100 м	Арт.-№
GA-OT45EL	—	Анодированная	2000	20	47,450	6112413
GA-OT45RW	белоснежный	—	2000	20	47,450	6112410

Alu Алюминий

EL Анодированная

€/м

Крышка для кабельных коробов Rapid 45-2 GA... Новая крышка состоит из базового пластикового и основного алюминиевого профиля.

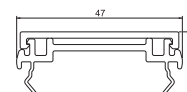

Глубина короба 53 мм, высота короба 165 мм

## Накладка на стык

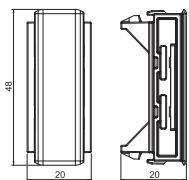

Тип	Цвет	Уп. Вес		Арт.-№
		Шт.	кг/100 шт.	
<b>GK-OTSA45AL</b>	алюминиевый	6	0,550	<b>6113034</b>
<b>GK-OTSA45RW</b>	белоснежный	6	0,550	<b>6113030</b>

PC/ABS Поликарбонат/акрилонитрил-бутадиен-стирол

€/шт.

Накладка на стык для крышки короба Rapid 45-2, предназначенная для обрезных кромок крышки и аккуратного завершения монтажа встроенных устройств Modul 45.

## Разделительная перегородка

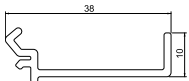

Тип	Цвет	Длина мм	Уп. Вес		Арт.-№
			м	кг/100 м	
<b>GK-TW53</b>	светло-серый	2000	40	28,700	<b>6113290</b>

PC/ABS Поликарбонат/акрилонитрил-бутадиен-стирол

€/м

Разделительная перегородка для монтажа в кабельных коробах Rapid 45-2 GK и GA при наличии разных уровней напряжения.

## Клемма подключения заземляющего провода

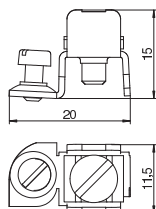

Тип	Уп. Вес		Арт.-№
	Шт.	кг/100 шт.	
<b>8AWR</b>	10	0,641	<b>6288704</b>

St. Сталь

€/шт.

G гальванически оцинкованный

Клемма для подключения заземляющего провода при заземлении коробов для монтажа электроустановочных изделий из стали и алюминия, а также электромонтажных колонн. Диапазон зажима: 2 x 1,5 - 4 мм².







**Кабельный короб Rapid 80  
Системы из ПВХ**





## Системы кабельных коробов Rapid 80 из ПВХ

	<b>Кабельный короб, одинарный, высота короба 110 мм</b>	290
	<b>Кабельный короб, одинарный, высота короба 130 мм</b>	294
	<b>Кабельный короб, одинарный, высота короба 170 мм</b>	298

## Короб Rapid 80 для монтажа электроустановочных изделий, тип GK70110

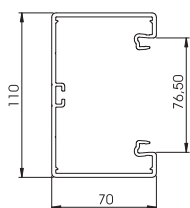

Тип	Цвет	Длина мм	Уп. м	Вес кг/100 м	Арт.-№
GK-70110RW	белоснежный	2000	8	132,000	6274300
GK-70110CW	кремовый	2000	8	132,000	6274301
GK-70110LGR	светло-серый	2000	8	132,000	6274302
GK-70110GR	серый камень	2000	8	132,000	6274306

**ПВХ** поливинилхлорид €/м

Короб Rapid 80 GK для монтажа электроустановочных изделий из поливинилхлорида (без содержания свинца) подходит для крепления непосредственно к стене или к консоли. Крепление осуществляется за счет перфорации дна. Короб Rapid 80 GK для монтажа электроустановочных изделий имеет на дне С-образный профиль для установки разделительной перегородки. В монтажных коробках серии 71GD могут устанавливаться различные механизмы (розетки, выключатели и т.д.), а также изделия серии Modul 45. Системное отверстие составляет 76,5 мм. С одной стороны кабельного короба уже установлены 2 соединительные муфты (соединителя).

## Муфта (соединитель коробов)

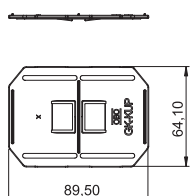

Тип	Цвет	Вес Уп. кг/100 т.е. упак. ед-ц	Арт.-№
GK-KUP	светло-серый	1   2,140	6274650

**ABS/ASA** акрилнитрил-бутадиен-стирол €/т.е.

Муфта для соединения короба при получении необходимой длины. Пара муфт входит в комплект поставки и уже установлена заранее на заводе в профиль короба.

## Монтажная коробка (одинарная)

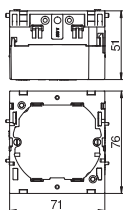

Тип	Цвет	Уп. шт.	Вес кг/100 шт.	Арт.-№
71GD6	серый	5	5,600	6288610

**РА** полиамид €/шт.

Монтажная коробка для установки различных устройств, со съемным основанием, с отверстиями для кабеля диаметром до 14 мм.

## Монтажная коробка (двойная)

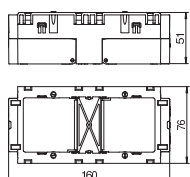

Тип	Цвет	Уп. шт.	Вес кг/100 шт.	Арт.-№
71GD7	серый	2	11,000	6288611

**РА** полиамид €/шт.

Монтажная коробка для различных серий выключателей и розеток, подходит для установки 2 отдельных устройств или многосекционной розетки.

## Фиксатор для разгрузки кабеля от натяжения

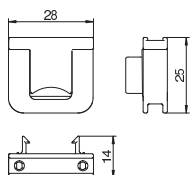

Тип	Уп. шт.	Вес кг/100 шт.	Арт.-№
7ZE	50	0,700	6288790

**РА** полиамид €/шт.

Фиксатор для разгрузки кабеля от натяжения, подходит для установки в монтажных коробках 7GD... и 71GD....

### Крышка Rapid 80 (гладкая)

Тип	Цвет	Длина мм	Уп. Вес		Арт.-№
			м	кг/100 м	
GK-OTGRW	белоснежный	2000	16	27,500	6278680
GK-OTGCW	кремовый	2000	16	27,500	6278681
GK-OTGLGR	светло-серый	2000	16	27,500	6278682
GK-OTGGR	серый камень	2000	16	27,500	6278686

ПВХ поливинилхлорид

€/м

Гладкая крышка для применения в кабельных коробах Rapid 80 с системным отверстием 80.



### Крышка Rapid 80 (рифленая)

Тип	Цвет	Длина мм	Уп. Вес		Арт.-№
			м	кг/100 м	
GK-OTKRW	белоснежный	2000	16	27,000	6278780
GK-OTKCW	кремовый	2000	16	27,000	6278781
GK-OTKLGR	светло-серый	2000	16	27,000	6278782

ПВХ поливинилхлорид

€/м

Крышка с рифленой поверхностью для применения в кабельных коробах Rapid 80 с системным отверстием 80.

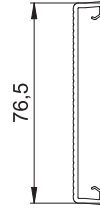

### Внешний угол (регулируемый)

Тип	Цвет	Длина мм	Уп. Вес		Арт.-№
			шт.	кг/100 шт.	
GK-AH70110RW	белоснежный	130,5	1	15,000	6274210
GK-AH70110CW	кремовый	130,5	1	15,000	6274211
GK-AH70110LGR	светло-серый	130,5	1	15,000	6274212

PC/ABS Поликарбонат/акрилонитрил-бутадиен-стирол

€/шт.

Регулируемый внешний угол из пластика PC/ABS (без содержания галогенов) для изменения направления кабельных коробов Rapid 80 GK, GS и GA. Фасонные детали регулируются под углом 80° - 100° и применяются для симметричных и асимметричных коробов.

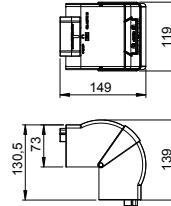

### Внешний угол (нерегулируемый)

Тип	Цвет	Уп. Вес		Арт.-№
		шт.	кг/100 шт.	
GK-A70110RW	белоснежный	1	116,000	6274310
GK-A70110CW	кремовый	1	116,000	6274311
GK-A70110LGR	светло-серый	1	116,000	6274312
GK-A70110GR	серый камень	1	116,000	6274316

ПВХ поливинилхлорид

€/шт.

Внешний угол для изменения направления коробов Rapid 80 GK, без возможности регулирования, поставляется без крышки.

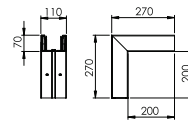

### Крышка внешнего угла (гладкая)

Тип	Цвет	Уп. Вес		Арт.-№
		шт.	кг/100 шт.	
GK-OTGARW	белоснежный	2	9,500	6274790
GK-OTGACW	кремовый	2	9,500	6274791
GK-OTGALGR	светло-серый	2	9,500	6274792
GK-OTGAGR	серый камень	2	9,500	6274796

ПВХ поливинилхлорид

€/шт.

Крышка внешнего угла из ПВХ, гладкая поверхность.

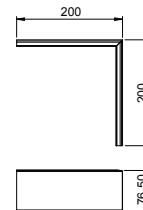

## Плоский угол (накладной)

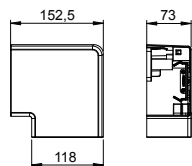

Тип	Цвет	Длина мм	Уп. Вес		Арт.-№
			Шт.	кг/100 шт.	
GK-FH70110RW	белоснежный	152,5	1	15,100	6274220
GK-FH70110CW	кремовый	152,5	1	15,100	6274221
GK-FH70110LGR	светло-серый	152,5	1	15,100	6274222

PC/ABS Поликарбонат/акрилонитрил-бутадиен-стирол

€/шт.

Плоский угол из пластика PC/ABS (без содержания галогенов) для изменения направления под углом 90° в кабельных коробах Rapid 80 GK, GS и GA. Используется в симметричных и асимметричных типах коробов.

## Плоский угол

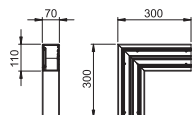

Тип	Цвет	Уп. Вес		Арт.-№
		Шт.	кг/100 шт.	
GK-F70110RW	белоснежный	1	78,000	6274320
GK-F70110CW	кремовый	1	78,000	6274321
GK-F70110LGR	светло-серый	1	78,000	6274322
GK-F70110GR	серый камень	1	78,000	6274326

ПВХ поливинилхлорид

€/шт.

Плоский угол для изменения направления коробов Rapid 80 GK, поставляется без крышки.

## Крышка плоского угла (гладкая)

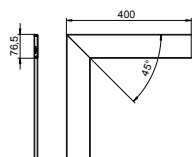

Тип	Цвет	Уп. Вес		Арт.-№
		Шт.	кг/100 шт.	
GK-OTGFRW	белоснежный	1	17,000	6274490
GK-OTGFCW	кремовый	1	17,000	6274491
GK-OTGFLGR	светло-серый	1	17,000	6274492
GK-OTGFGR	серый камень	1	17,000	6274496

ПВХ поливинилхлорид

€/шт.

Крышка плоского угла из ПВХ с гладкой поверхностью.

## Внутренний угол (регулируемый)

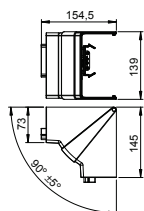

Тип	Цвет	Уп. Вес		Арт.-№
		Шт.	кг/100 шт.	
GK-IH70110RW	белоснежный	1	14,200	6274240
GK-IH70110CW	кремовый	1	14,200	6274241
GK-IH70110LGR	светло-серый	1	14,200	6274282

PC/ABS Поликарбонат/акрилонитрил-бутадиен-стирол

€/шт.

Регулируемый внутренний угол из пластика PC/ABS (без содержания галогенов) для изменения направления кабельных коробов Rapid 80 GK, GS и GA. Фасонные детали регулируются под углом 85° - 95° и применяются для симметричных и асимметричных коробов.

## Внутренний угол (нерегулируемый)

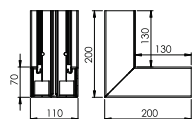

Тип	Цвет	Уп. Вес		Арт.-№
		Шт.	кг/100 шт.	
GK-I70110RW	белоснежный	1	100,000	6274340
GK-I70110CW	кремовый	1	100,000	6274341
GK-I70110LGR	светло-серый	1	100,000	6274342
GK-I70110GR	серый камень	1	100,000	6274346

ПВХ поливинилхлорид

€/шт.

Внутренний угол для изменения направления коробов Rapid 80 GK, без возможности регулирования, поставляется без крышки.

## T-образная секция

Тип	Цвет	Уп. Вес		Арт.-№
		Шт.	кг/100 шт.	
GK-T70110RW	белоснежный	1	100,000	6274360
GK-T70110CW	кремовый	1	100,000	6274361
GK-T70110LGR	светло-серый	1	100,000	6274362
GK-T70110GR	серый камень	1	100,000	6274366

ПВХ поливинилхлорид

€/шт.

T-образная секция для изменения направления коробов Rapid 80 GK, поставляется без крышки.

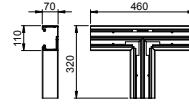

## Заглушка

Тип	Цвет	Уп. Вес		Арт.-№
		Шт.	кг/100 шт.	
GK-E70110RW	белоснежный	1	4,900	6274370
GK-E70110CW	кремовый	1	4,900	6274371
GK-E70110LGR	светло-серый	1	4,900	6274372
GK-E70110GR	серый камень	1	4,900	6274376

ПВХ поливинилхлорид

€/шт.

Заглушка для короба Rapid 80 GK.

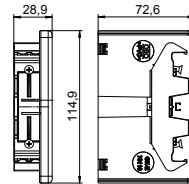

## Разделительная перегородка

Тип	Уп. Вес		Арт.-№
	м	кг/100 м	
GK-TW70	40	17,400	6274900

ПВХ поливинилхлорид

€/м

Разделительная перегородка для монтажа в кабельных коробах Rapid 80 GK (GA) или в монтажных колоннах ISS при наличии разных уровней напряжения.

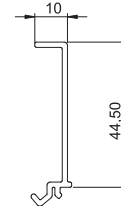

## Фиксатор крышки короба

Тип	Уп. Вес		Арт.-№
	Шт.	кг/100 шт.	
KL80A	20	0,680	6288640

РА полиамид

€/шт.

Фиксатор крышки для надежной фиксации кабеля и разделительной перегородки в системах кабельных коробов Rapid 80 GK, GS и GA, а также в монтажных колоннах ISS с системным отверстием 80.

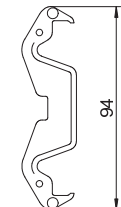

## Короб Rapid 80 для монтажа электроустановочных изделий, тип GK70130

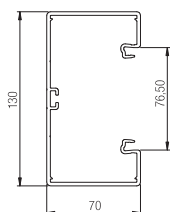

Тип	Цвет	Длина мм	Уп. м	Вес кг/100 м	Арт.-№
GK-70130RW	белоснежный	2000	8	152,000	6274500
GK-70130CW	кремовый	2000	8	152,000	6274501
GK-70130LGR	светло-серый	2000	8	152,000	6274502
GK-70130GR	серый камень	2000	8	152,000	6274506

**ПВХ** поливинилхлорид €/м

Короб Rapid 80 GK для монтажа электроустановочных изделий из поливинилхлорида (без содержания свинца) подходит для крепления непосредственно к стене или к консоли. Крепление осуществляется за счет перфорации дна. Короб Rapid 80 GK для монтажа электроустановочных изделий имеет на дне С-образный профиль для установки разделительной перегородки. В монтажных коробках серии 71GD могут устанавливаться различные механизмы (розетки, выключатели и т.д.), а также изделия серии Modul 45. Системное отверстие составляет 76,5 мм. С одной стороны кабельного короба установлены 2 муфты (соединители).

## Муфта (соединитель коробов)

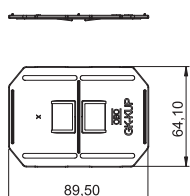

Тип	Цвет	Уп. т.е. упак. ед-ц	Вес кг/100 шт.	Арт.-№
GK-KUP	светло-серый	1	2,140	6274650

**ABS/ASA** акрилонитрил-бутадиен-стирол €/т.е.

Муфта для соединения короба при получении необходимой длины. Пара муфт входит в комплект поставки и уже установлена заранее на заводе в профиль короба.

## Монтажная коробка (одинарная)

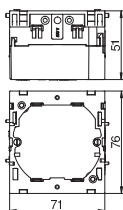

Тип	Цвет	Уп. шт.	Вес кг/100 шт.	Арт.-№
71GD6	серый	5	5,600	6288610

**РА** полиамид €/шт.

Монтажная коробка для установки различных устройств, со съемным основанием, с отверстиями для кабеля диаметром до 14 мм.

## Монтажная коробка (двойная)

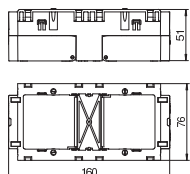

Тип	Цвет	Уп. шт.	Вес кг/100 шт.	Арт.-№
71GD7	серый	2	11,000	6288611

**РА** полиамид €/шт.

Монтажная коробка для различных серий выключателей и розеток, подходит для установки 2 отдельных устройств или многосекционной розетки.

## Фиксатор для разгрузки кабеля от натяжения

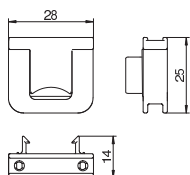

Тип	Уп. шт.	Вес кг/100 шт.	Арт.-№
7ZE	50	0,700	6288790

**РА** полиамид €/шт.

Фиксатор для разгрузки кабеля от натяжения, подходит для установки в монтажных коробках 7GD... и 71GD....

### Крышка Rapid 80 (гладкая)

Тип	Цвет	Длина мм	Уп. Вес		Арт.-№
			м	кг/100 м	
GK-OTGRW	белоснежный	2000	16	27,500	6278680
GK-OTGCW	кремовый	2000	16	27,500	6278681
GK-OTGLGR	светло-серый	2000	16	27,500	6278682
GK-OTGGR	серый камень	2000	16	27,500	6278686

**ПВХ** поливинилхлорид

€/м

Гладкая крышка для применения в кабельных коробах Rapid 80 с системным отверстием 80.



### Крышка Rapid 80 (рифленая)

Тип	Цвет	Длина мм	Уп. Вес		Арт.-№
			м	кг/100 м	
GK-OTKRW	белоснежный	2000	16	27,000	6278780
GK-OTKCW	кремовый	2000	16	27,000	6278781
GK-OTKLGR	светло-серый	2000	16	27,000	6278782

**ПВХ** поливинилхлорид

€/м

Крышка с рифленой поверхностью для применения в кабельных коробах Rapid 80 с системным отверстием 80.

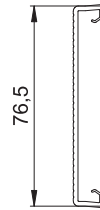

### Внешний угол (регулируемый)

Тип	Цвет	Длина мм	Уп. Вес		Арт.-№
			шт.	кг/100 шт.	
GK-AH70130RW	белоснежный	130,5	1	16,100	6274410
GK-AH70130CW	кремовый	130,5	1	16,100	6274411
GK-AH70130LGR	светло-серый	130,5	1	16,100	6274412

**PC/ABS** Поликарбонат/акрилонитрил-бутадиен-стирол

€/шт.

Регулируемый внешний угол из пластика PC/ABS (без содержания галогенов) для изменения направления кабельных коробов Rapid 80 GK, GS и GA. Фасонные детали регулируются под углом 80° - 100° и применяются для симметричных и асимметричных коробов.

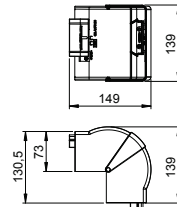

### Внешний угол (нерегулируемый)

Тип	Цвет	Уп. Вес		Арт.-№
		шт.	кг/100 шт.	
GK-A70130RW	белоснежный	1	127,000	6274510
GK-A70130CW	кремовый	1	127,000	6274511
GK-A70130LGR	светло-серый	1	127,000	6274512
GK-A70130GR	серый камень	1	127,000	6274516

**ПВХ** поливинилхлорид

€/шт.

Внешний угол для изменения направления коробов Rapid 80 GK, без возможности регулирования, поставляется без крышки.

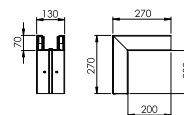

### Крышка внешнего угла (гладкая)

Тип	Цвет	Уп. Вес		Арт.-№
		шт.	кг/100 шт.	
GK-OTGARW	белоснежный	2	9,500	6274790
GK-OTGACW	кремовый	2	9,500	6274791
GK-OTGALGR	светло-серый	2	9,500	6274792
GK-OTGAGR	серый камень	2	9,500	6274796

**ПВХ** поливинилхлорид

€/шт.

Крышка внешнего угла из ПВХ, гладкая поверхность.

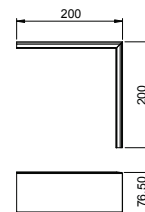

## Плоский угол (накладной)

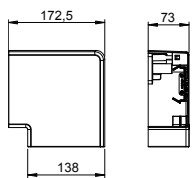

Тип	Цвет	Длина мм	Уп. Вес		Арт.-№
			Шт.	кг/100 шт.	
GK-FH70130RW	белоснежный	172,5	1	17,100	6274420
GK-FH70130CW	кремовый	172,5	1	17,100	6274421
GK-FH70130LGR	светло-серый	172,5	1	17,100	6274422

PC/ABS Поликарбонат/акрилонитрил-бутадиен-стирол

€/шт.

Плоский угол из пластика PC/ABS (без содержания галогенов) для изменения направления под углом 90° в кабельных коробах Rapid 80 GK, GS и GA. Используется в симметричных и асимметричных типах коробов.

## Плоский угол

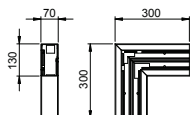

Тип	Цвет	Уп. Вес		Арт.-№
		Шт.	кг/100 шт.	
GK-F70130RW	белоснежный	1	83,000	6274520
GK-F70130CW	кремовый	1	83,000	6274521
GK-F70130LGR	светло-серый	1	83,000	6274522
GK-F70130GR	серый камень	1	83,000	6274526

ПВХ поливинилхлорид

€/шт.

Плоский угол для изменения направления коробов Rapid 80 GK, поставляется без крышки.

## Крышка плоского угла (гладкая)

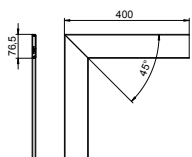

Тип	Цвет	Уп. Вес		Арт.-№
		Шт.	кг/100 шт.	
GK-OTGFRW	белоснежный	1	17,000	6274490
GK-OTGFCW	кремовый	1	17,000	6274491
GK-OTGFLGR	светло-серый	1	17,000	6274492
GK-OTGFGR	серый камень	1	17,000	6274496

ПВХ поливинилхлорид

€/шт.

Крышка плоского угла из ПВХ с гладкой поверхностью.

## Внутренний угол (регулируемый)

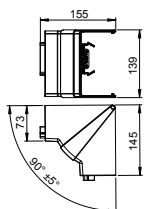

Тип	Цвет	Уп. Вес		Арт.-№
		Шт.	кг/100 шт.	
GK-ИH70130RW	белоснежный	1	14,900	6274440
GK-ИH70130CW	кремовый	1	14,900	6274441
GK-ИH70130LGR	светло-серый	1	14,900	6274442

PC/ABS Поликарбонат/акрилонитрил-бутадиен-стирол

€/шт.

Регулируемый внутренний угол из пластика PC/ABS (без содержания галогенов) для изменения направления кабельных коробов Rapid 80 GK, GS и GA. Фасонные детали регулируются под углом 85° - 95° и применяются для симметричных и асимметричных коробов.

## Внутренний угол (нерегулируемый)

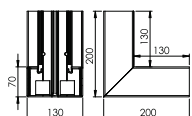

Тип	Цвет	Уп. Вес		Арт.-№
		Шт.	кг/100 шт.	
GK-И70130RW	белоснежный	1	110,000	6274540
GK-И70130CW	кремовый	1	110,000	6274541
GK-И70130LGR	светло-серый	1	110,000	6274542
GK-И70130GR	серый камень	1	110,000	6274546

ПВХ поливинилхлорид

€/шт.

Внутренний угол для изменения направления коробов Rapid 80 GK, без возможности регулирования, поставляется без крышки.



### T-образная секция

Тип	Цвет	Уп. Вес		Арт.-№
		Шт.	кг/100 шт.	
GK-T70130RW	белоснежный	1	108,000	6274560
GK-T70130CW	кремовый	1	108,000	6274561
GK-T70130LGR	светло-серый	1	108,000	6274562
GK-T70130GR	серый камень	1	108,000	6274566

ПВХ поливинилхлорид

€/шт.

T-образная секция для изменения направления коробов Rapid 80 GK, поставляется без крышки.

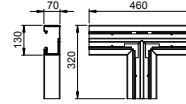

### Заглушка

Тип	Цвет	Уп. Вес		Арт.-№
		Шт.	кг/100 шт.	
GK-E70130RW	белоснежный	1	5,400	6274570
GK-E70130CW	кремовый	1	5,400	6274571
GK-E70130LGR	светло-серый	1	5,400	6274572
GK-E70130GR	серый камень	1	5,400	6274576

ПВХ поливинилхлорид

€/шт.

Заглушка для короба Rapid 80 GK.

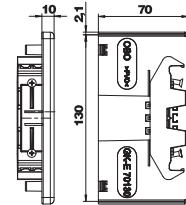

### Разделительная перегородка

Тип	Уп. Вес		Арт.-№
	м	кг/100 м	
GK-TW70	40	17,400	6274900

ПВХ поливинилхлорид

€/м

Разделительная перегородка для монтажа в кабельных коробах Rapid 80 GK (GA) или в монтажных колоннах ISS при наличии разных уровней напряжения.

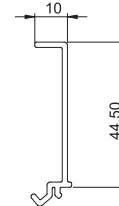

### Фиксатор крышки короба

Тип	Уп. Вес		Арт.-№
	Шт.	кг/100 шт.	
KL80A	20	0,680	6288640

ПА полиамид

€/шт.

Фиксатор крышки для надежной фиксации кабеля и разделительной перегородки в системах кабельных коробов Rapid 80 GK, GS и GA, а также в монтажных колоннах ISS с системным отверстием 80.

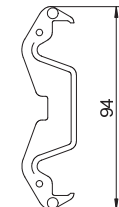

## Короб Rapid 80 для монтажа электроустановочных изделий, тип GK70170

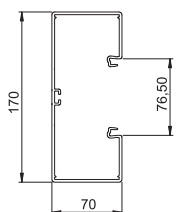

Тип	Цвет	Длина мм	Уп. м	Вес кг/100 м	Арт.-№
GK-70170RW	белоснежный	2000	8	180,000	6274700
GK-70170CW	кремовый	2000	8	180,000	6274701
GK-70170LGR	светло-серый	2000	8	180,000	6274702
GK-70170GR	серый камень	2000	8	180,000	6274706

ПВХ поливинилхлорид €/м

Короб Rapid 80 GK для монтажа электроустановочных изделий из поливинилхлорида (без содержания свинца) подходит для крепления непосредственно к стене или к консоли. Крепление осуществляется за счет перфорации дна. Короб Rapid 80 GK для монтажа электроустановочных изделий имеет на дне С-образный профиль для установки разделительной перегородки. В монтажных коробках серии 71GD могут устанавливаться различные механизмы (розетки, выключатели и т.д.), а также изделия серии Modul 45. Системное отверстие составляет 80 мм. С одной стороны кабельного короба установлены 2 муфты (соединителя).

## Муфта (соединитель коробов)

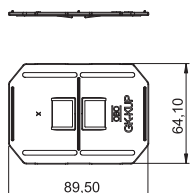

Тип	Цвет	Вес Уп. кг/100 т.е. упак. ед-ц	Арт.-№
GK-KUP	светло-серый	1   2,140	6274650

ABS/ASA акрилонитрил-бутадиен-стирол €/т.е.

Муфта для соединения короба при получении необходимой длины. Пара муфт входит в комплект поставки и уже установлена заранее на заводе в профиль короба.

## Монтажная коробка (одинарная)

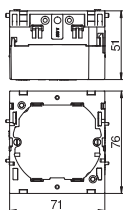

Тип	Цвет	Уп. шт.	Вес кг/100 шт.	Арт.-№
71GD6	серый	5	5,600	6288610

РА полиамид €/шт.

Монтажная коробка для установки различных устройств, со съемным основанием, с отверстиями для кабеля диаметром до 14 мм.

## Монтажная коробка (двойная)

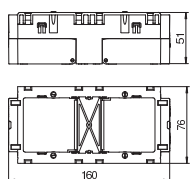

Тип	Цвет	Уп. шт.	Вес кг/100 шт.	Арт.-№
71GD7	серый	2	11,000	6288611

РА полиамид €/шт.

Монтажная коробка для различных серий выключателей и розеток, подходит для установки 2 отдельных устройств или многосекционной розетки.

## Фиксатор для разгрузки кабеля от натяжения

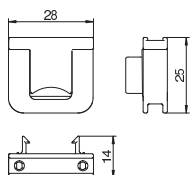

Тип	Уп. шт.	Вес кг/100 шт.	Арт.-№
7ZE	50	0,700	6288790

РА полиамид €/шт.

Фиксатор для разгрузки кабеля от натяжения, подходит для установки в монтажных коробках 7GD... и 71GD....

### Крышка Rapid 80 (гладкая)

Тип	Цвет	Длина мм	Уп. Вес		Арт.-№
			м	кг/100 м	
GK-OTGRW	белоснежный	2000	16	27,500	6278680
GK-OTGCW	кремовый	2000	16	27,500	6278681
GK-OTGLGR	светло-серый	2000	16	27,500	6278682
GK-OTGGR	серый камень	2000	16	27,500	6278686

ПВХ поливинилхлорид

€/м

Гладкая крышка для применения в кабельных коробах Rapid 80 с системным отверстием 80.



### Крышка Rapid 80 (рифленая)

Тип	Цвет	Длина мм	Уп. Вес		Арт.-№
			м	кг/100 м	
GK-OTKRW	белоснежный	2000	16	27,000	6278780
GK-OTKCW	кремовый	2000	16	27,000	6278781
GK-OTKLGR	светло-серый	2000	16	27,000	6278782

ПВХ поливинилхлорид

€/м

Крышка с рифленой поверхностью для применения в кабельных коробах Rapid 80 с системным отверстием 80.

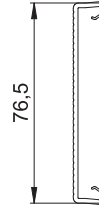

### Внешний угол (регулируемый)

Тип	Цвет	Длина мм	Уп. Вес		Арт.-№
			шт.	кг/100 шт.	
GK-AH70170RW	белоснежный	130,5	1	18,500	6274610
GK-AH70170CW	кремовый	130,5	1	18,500	6274611
GK-AH70170LGR	светло-серый	130,5	1	18,500	6274612

PC/ABS Поликарбонат/акрилонитрил-бутадиен-стирол

€/шт.

Регулируемый внешний угол из пластика PC/ABS (без содержания галогенов) для изменения направления кабельных коробов Rapid 80 GK, GS и GA. Фасонные детали регулируются под углом 80° - 100° и применяются для симметричных и асимметричных коробов.

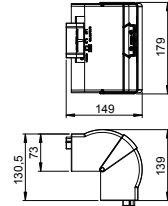

### Внешний угол (нерегулируемый)

Тип	Цвет	Уп. Вес		Арт.-№
		шт.	кг/100 шт.	
GK-A70170RW	белоснежный	1	149,000	6274710
GK-A70170CW	кремовый	1	149,000	6274711
GK-A70170LGR	светло-серый	1	149,000	6274712
GK-A70170GR	серый камень	1	149,000	6274716

ПВХ поливинилхлорид

€/шт.

Внешний угол для изменения направления коробов Rapid 80 GK, без возможности регулирования, поставляется без крышки.

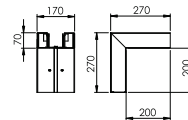

### Крышка внешнего угла (гладкая)

Тип	Цвет	Уп. Вес		Арт.-№
		шт.	кг/100 шт.	
GK-OTGARW	белоснежный	2	9,500	6274790
GK-OTGACW	кремовый	2	9,500	6274791
GK-OTGALGR	светло-серый	2	9,500	6274792
GK-OTGAGR	серый камень	2	9,500	6274796

ПВХ поливинилхлорид

€/шт.

Крышка внешнего угла из ПВХ, гладкая поверхность.



## Плоский угол (накладной)

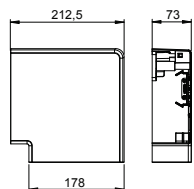

Тип	Цвет	Длина мм	Уп. Вес		Арт.-№
			Шт.	кг/100 шт.	
GK-FH70170RW	белоснежный	212,5	1	21,600	6274620
GK-FH70170CW	кремовый	212,5	1	21,600	6274621
GK-FH70170LGR	светло-серый	212,5	1	21,600	6274622

PC/ABS Поликарбонат/акрилонитрил-бутадиен-стирол

€/шт.

Плоский угол из пластика PC/ABS (без содержания галогенов) для изменения направления под углом 90° в кабельных коробах Rapid 80 GK, GS и GA. Используется в симметричных и асимметричных типах коробов.

## Плоский угол

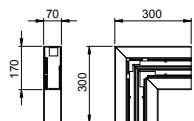

Тип	Цвет	Уп. Вес		Арт.-№
		Шт.	кг/100 шт.	
GK-F70170RW	белоснежный	1	91,000	6274720
GK-F70170CW	кремовый	1	91,000	6274721
GK-F70170LGR	светло-серый	1	91,000	6274722
GK-F70170GR	серый камень	1	91,000	6274726

ПВХ поливинилхлорид

€/шт.

Плоский угол для изменения направления коробов Rapid 80 GK, поставляется без крышки.

## Крышка плоского угла (гладкая)

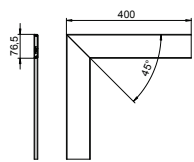

Тип	Цвет	Уп. Вес		Арт.-№
		Шт.	кг/100 шт.	
GK-OTGFRW	белоснежный	1	17,000	6274490
GK-OTGFCW	кремовый	1	17,000	6274491
GK-OTGFLGR	светло-серый	1	17,000	6274492
GK-OTGFGR	серый камень	1	17,000	6274496

ПВХ поливинилхлорид

€/шт.

Крышка плоского угла из ПВХ с гладкой поверхностью.

## Внутренний угол (регулируемый)

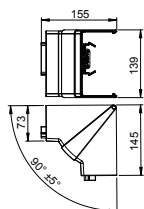

Тип	Цвет	Уп. Вес		Арт.-№
		Шт.	кг/100 шт.	
GK-ИH70170RW	белоснежный	1	16,300	6274640
GK-ИH70170CW	кремовый	1	16,300	6274641
GK-ИH70170LGR	светло-серый	1	16,300	6274642

PC/ABS Поликарбонат/акрилонитрил-бутадиен-стирол

€/шт.

Регулируемый внутренний угол из пластика PC/ABS (без содержания галогенов) для изменения направления кабельных коробов Rapid 80 GK, GS и GA. Фасонные детали регулируются под углом 85° - 95° и применяются для симметричных и асимметричных коробов.

## Внутренний угол (нерегулируемый)

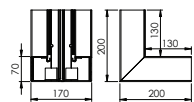

Тип	Цвет	Уп. Вес		Арт.-№
		Шт.	кг/100 шт.	
GK-И70170RW	белоснежный	1	130,000	6274740
GK-И70170CW	кремовый	1	130,000	6274741
GK-И70170LGR	светло-серый	1	130,000	6274742
GK-И70170GR	серый камень	1	130,000	6274746

ПВХ поливинилхлорид

€/шт.

Внутренний угол для изменения направления коробов Rapid 80 GK, без возможности регулирования, поставляется без крышки.

### T-образная секция

Тип	Цвет	Уп. Вес		Арт.-№
		Шт.	кг/100 шт.	
GK-T70170RW	белоснежный	1	120,000	6274760
GK-T70170CW	кремовый	1	120,000	6274761
GK-T70170LGR	светло-серый	1	120,000	6274762
GK-T70170GR	серый камень	1	120,000	6274766

ПВХ поливинилхлорид

€/шт.

T-образная секция для изменения направления коробов Rapid 80 GK, поставляется без крышки.

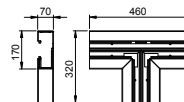

### Заглушка

Тип	Цвет	Уп. Вес		Арт.-№
		Шт.	кг/100 шт.	
GK-E70170RW	белоснежный	1	4,900	6274770
GK-E70170CW	кремовый	1	4,900	6274771
GK-E70170LGR	светло-серый	1	4,900	6274772
GK-E70170GR	серый камень	1	4,900	6274776

ПВХ поливинилхлорид

€/шт.

Заглушка для короба Rapid 80 GK.

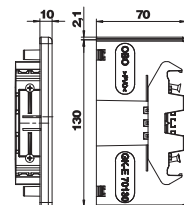

### Разделительная перегородка

Тип	Уп. Вес		Арт.-№
	м	кг/100 м	
GK-TW70	40	17,400	6274900

ПВХ поливинилхлорид

€/м

Разделительная перегородка для монтажа в кабельных коробах Rapid 80 GK (GA) или в монтажных колоннах ISS при наличии разных уровней напряжения.



### Фиксатор крышки короба

Тип	Уп. Вес		Арт.-№
	Шт.	кг/100 шт.	
KL80A	20	0,680	6288640

РА полиамид

€/шт.

Фиксатор крышки для надежной фиксации кабеля и разделительной перегородки в системах кабельных коробов Rapid 80 GK, GS и GA, а также в монтажных колоннах ISS с системным отверстием 80.





**Кабельный короб Rapid 80  
Системы из ПВХ**

**HALOGEN  
FREE**

## Системы кабельных коробов Rapid 80 из пластика без содержания галогенов



**Кабельный короб, одинарный, высота короба 130 мм**

304



**Кабельный короб, одинарный, высота короба 170 мм**

307

## Короб Rapid 80 для монтажа электроустановочных изделий, тип GKH70130

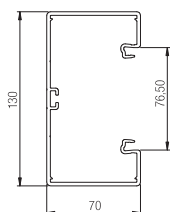

Тип	Цвет	Длина мм	Уп. м	Вес кг/100 м	Арт.-№
<b>GKH-70130RW</b>	белоснежный	2000	8	121,000	<b>6114200</b>
PC/ABS Поликарбонат/акрилонитрил-бутадиен-стирол					€/м

Короб Rapid 80 для монтажа электроустановочных изделий GKH из пластика без содержания галогенов, подходит для крепления к стене или настенной консоли. Крепление осуществляется за счет перфорации короба. Короб GKH для монтажа электроустановочных изделий имеет на дне С-образный профиль для установки разделительной перегородки из пластика. В монтажных коробках серии 71GD могут устанавливаться различные механизмы (розетки, выключатели и т.д.), а также изделия серии Modul 45. Системное отверстие составляет 80 мм. С одной стороны секции кабельного короба установлены 2 муфты.

## Муфта (соединитель коробов)

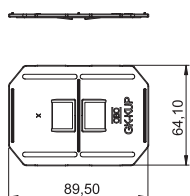

Тип	Цвет	Вес Уп. кг/100 т.е. упак. ед-ц	Арт.-№
<b>GK-KUP</b>	светло-серый	1   2,140	<b>6274650</b>
ABS/ASA акрилонитрил-бутадиен-стирол			€/т.е.

Муфта для соединения короба при получении необходимой длины. Пара муфт входит в комплект поставки и уже установлена заранее на заводе в профиль короба.

## Монтажная коробка, одинарная

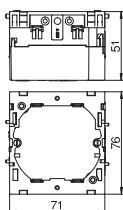

Тип	Цвет	Уп. Шт.	Вес кг/100 шт.	Арт.-№
<b>71GD6</b>	серый	5	5,600	<b>6288610</b>
PA полиамид				

Монтажная коробка для установки различных устройств, со съемным основанием, с отверстиями для кабеля диаметром до 14 мм.

## Монтажная коробка, двойная

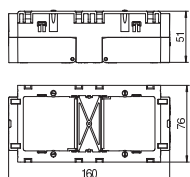

Тип	Цвет	Уп. Шт.	Вес кг/100 шт.	Арт.-№
<b>71GD7</b>	серый	2	11,000	<b>6288611</b>
PA полиамид				

Монтажная коробка для различных серий выключателей и розеток, подходит для установки 2 отдельных устройств или многосекционной розетки.

## Фиксатор для разгрузки кабеля от натяжения

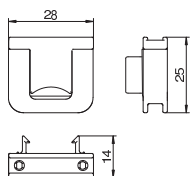

Тип	Уп. Шт.	Вес кг/100 шт.	Арт.-№
<b>7ZE</b>	50	0,700	<b>6288790</b>
PA полиамид			

Фиксатор для разгрузки кабеля от натяжения, подходит для установки в монтажных коробках 7GD... и 71GD....

## Крышка (гладкая)

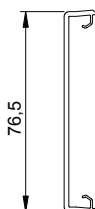

Тип	Цвет	Длина мм	Уп. м	Вес кг/100 м	Арт.-№
<b>GKH-OTGRW</b>	белоснежный	2000	1	22,000	<b>6114210</b>
PC/ABS Поликарбонат/акрилонитрил-бутадиен-стирол					€/м

Гладкая крышка из пластика без содержания галогенов для применения в кабельных коробах с системным отверстием 80.



### Внешний угол (регулируемый)

Тип	Цвет	Длина мм	Уп. Шт.	Вес кг/100 шт.	Арт.-№
<b>GK-AH70130RW</b>	белоснежный	130,5	1	16,100	<b>6274410</b>

PC/ABS Поликарбонат/акрилонитрил-бутадиен-стирол €/шт.

Регулируемый внешний угол из пластика PC/ABS (без содержания галогенов) для изменения направления кабельных коробов Rapid 80 GK, GS и GA. Фасонные детали регулируются под углом 80° - 100° и применяются для симметричных и асимметричных коробов.

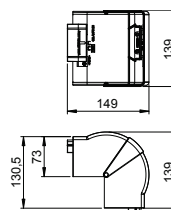

### Внешний угол (нерегулируемый)

Тип	Цвет	Уп. Шт.	Вес кг/100 шт.	Арт.-№
<b>GKH-A70130RW</b>	белоснежный	1	100,000	<b>6114220</b>

PC/ABS Поликарбонат/акрилонитрил-бутадиен-стирол €/шт.

Внешний угол из пластика PC/ABS (без содержания галогенов) для изменения направления кабельного короба GKH, поставляется без крышки.

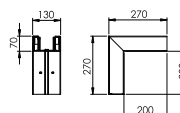

### Крышка внешнего угла (гладкая)

Тип	Цвет	Уп. Шт.	Вес кг/100 шт.	Арт.-№
<b>GKH-OTGARW</b>	белоснежный	2	7,500	<b>6114230</b>

PC/ABS Поликарбонат/акрилонитрил-бутадиен-стирол €/шт.

Крышка внешнего угла из ПВХ с гладкой поверхностью.

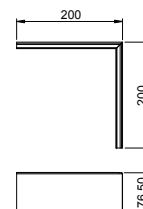

### Плоский угол (накладной)

Тип	Цвет	Длина мм	Уп. Шт.	Вес кг/100 шт.	Арт.-№
<b>GK-FH70130RW</b>	белоснежный	172,5	1	17,100	<b>6274420</b>

PC/ABS Поликарбонат/акрилонитрил-бутадиен-стирол €/шт.

Плоский угол из пластика PC/ABS (без содержания галогенов) для изменения направления под углом 90° в кабельных коробах Rapid 80 GK, GS и GA. Используется в симметричных и асимметричных типах коробов.

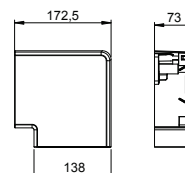

### Плоский угол

Тип	Цвет	Уп. Шт.	Вес кг/100 шт.	Арт.-№
<b>GKH-F70130RW</b>	белоснежный	1	66,000	<b>6114240</b>

PC/ABS Поликарбонат/акрилонитрил-бутадиен-стирол €/шт.

Плоский угол из пластика PC/ABS (без содержания галогенов) для изменения направления кабельного короба GKH, поставляется без крышки.

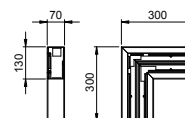

### Крышка плоского угла (гладкая)

Тип	Цвет	Уп. Шт.	Вес кг/100 шт.	Арт.-№
<b>GKH-OTGFRW</b>	белоснежный	1	13,000	<b>6114250</b>

PC/ABS Поликарбонат/акрилонитрил-бутадиен-стирол €/шт.

Крышка плоского угла из пластика без содержания галогенов.

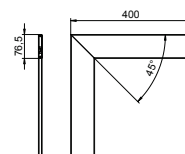

## Внутренний угол (регулируемый)

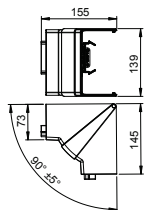

Тип	Цвет	Уп.	Вес	Арт.-№
		шт.	кг/100 шт.	
<b>GK-ИН70130RW</b>	белоснежный	1	14,900	<b>6274440</b>
<b>PC/ABS</b> Поликарбонат/акрилонитрил-бутадиен-стирол				€/шт.

Регулируемый внутренний угол из пластика PC/ABS (без содержания галогенов) для изменения направления кабельных коробов Rapid 80 GK, GS и GA. Фасонные детали регулируются под углом 85° - 95° и применяются для симметричных и асимметричных коробов.

## Внутренний угол (нерегулируемый)

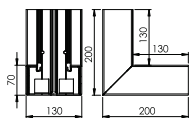

Тип	Цвет	Уп.	Вес	Арт.-№
		шт.	кг/100 шт.	
<b>GKH-И70130RW</b>	белоснежный	1	90,000	<b>6114260</b>
<b>PC/ABS</b> Поликарбонат/акрилонитрил-бутадиен-стирол				€/шт.

Внутренний угол из пластика PC/ABS (без содержания галогенов) для изменения направления кабельного короба GKH, поставляется без крышки.

## T-образная секция

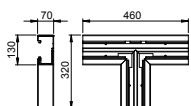

Тип	Цвет	Уп.	Вес	Арт.-№
		шт.	кг/100 шт.	
<b>GKH-T70130RW</b>	белоснежный	1	82,000	<b>6114270</b>
<b>PC/ABS</b> Поликарбонат/акрилонитрил-бутадиен-стирол				€/шт.

T-образная секция из пластика PC/ABS (без содержания галогенов) для изменения направления кабельного короба GKH, поставляется без крышки.

## Заглушка

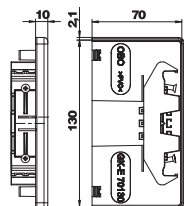

Тип	Цвет	Уп.	Вес	Арт.-№
		шт.	кг/100 шт.	
<b>GKH-E70130RW</b>	белоснежный	1	4,600	<b>6114280</b>
<b>PC/ABS</b> Поликарбонат/акрилонитрил-бутадиен-стирол				€/шт.

Заглушка из пластика без содержания галогенов для кабельных коробов GKH.

## Разделительная перегородка

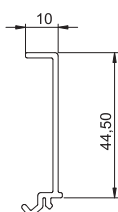

Тип	Цвет	Длина	Уп.	Вес	Арт.-№
		мм	м	кг/100 м	
<b>GKH-TW70</b>	белоснежный	2000	40	14,000	<b>6114290</b>
<b>PC/ABS</b> Поликарбонат/акрилонитрил-бутадиен-стирол				€/м	

Разделительная перегородка из пластика без содержания галогенов для монтажа в кабельных коробах Rapid 80 GK (GA) или в монтажных колоннах ISS при наличии разных уровней напряжения.

## Фиксатор для крышки короба

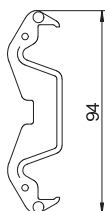

Тип	Уп.	Вес	Арт.-№
	шт.	кг/100 шт.	
<b>KL80A</b>	20	0,680	<b>6288640</b>
<b>PA</b> полиамид		€/шт.	

Фиксатор крышки для надежной фиксации кабеля и разделительной перегородки в системах кабельных коробов Rapid 80 GK, GS и GA, а также в монтажных колоннах ISS с системным отверстием 80.

## Короб Rapid 80 для монтажа электроустановочных изделий, тип GKN70170

Тип	Цвет	Длина мм	Уп. м	Вес кг/100 м	Арт.-№
<b>GKN-70170RW</b>	белоснежный	2000	8	151,000	<b>6114300</b>

PC/ABS Поликарбонат/акрилонитрил-бутадиен-стирол €/м

Короб Rapid 80 для монтажа электроустановочных изделий GKN из пластика без содержания галогенов, подходит для крепления к стене или настенной консоли. Крепление осуществляется за счет перфорации дна. Короб GKN для монтажа электроустановочных изделий имеет на дне С-образный профиль для установки разделительной перегородки из пластика. В монтажных коробках серии 71GD могут устанавливаться различные механизмы (розетки, выключатели и т.д.), а также изделия серии Modul 45. Системное отверстие короба составляет 76,5 мм. С одной стороны кабельного короба установлены 2 муфты.

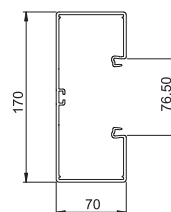

## Муфта (соединитель коробов)

Тип	Цвет	Уп. шт.	Вес кг/100 шт.	Арт.-№
<b>GK-KUP</b>	светло-серый	1	2,140	<b>6274650</b>

ABS/ASA акрилонитрил-бутадиен-стирол €/т.е.

Муфта для соединения короба при получении необходимой длины. Пара муфт входит в комплект поставки и уже установлена заранее на заводе в профиль короба.

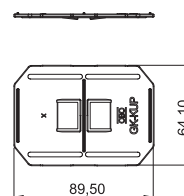

## Монтажная коробка (одинарная)

Тип	Цвет	Уп. шт.	Вес кг/100 шт.	Арт.-№
<b>71GD6</b>	серый	5	5,600	<b>6288610</b>

PA полиамид €/шт.

Монтажная коробка для установки различных устройств, со съемным основанием, с отверстиями для кабеля диаметром до 14 мм.

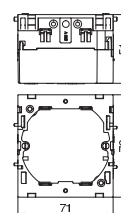

## Монтажная коробка (двойная)

Тип	Цвет	Уп. шт.	Вес кг/100 шт.	Арт.-№
<b>71GD7</b>	серый	2	11,000	<b>6288611</b>

PA полиамид €/шт.

Монтажная коробка для различных серий выключателей и розеток, подходит для установки 2 отдельных устройств или многосекционной розетки.

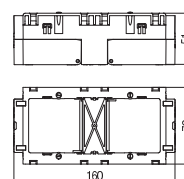

## Фиксатор для разгрузки кабеля от натяжения

Тип	Уп. шт.	Вес кг/100 шт.	Арт.-№
<b>7ZE</b>	50	0,700	<b>6288790</b>

PA полиамид €/шт.

Фиксатор для разгрузки кабеля от натяжения, подходит для установки в монтажных коробках 7GD... и 71GD....

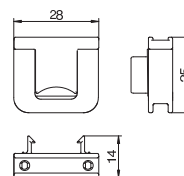

## Крышка (гладкая)

Тип	Цвет	Длина мм	Уп. м	Вес кг/100 м	Арт.-№
<b>GKN-OTGRW</b>	белоснежный	2000	1	22,000	<b>6114210</b>

PC/ABS Поликарбонат/акрилонитрил-бутадиен-стирол €/м

Гладкая крышка из пластика без содержания галогенов для применения в кабельных коробах с системным отверстием 80.

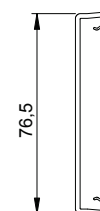

## Внешний угол (регулируемый)

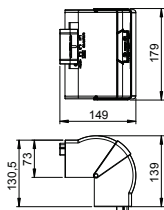

Тип	Цвет	Длина мм	Уп. Шт.	Вес кг/100 шт.	Арт.-№
<b>GK-AN70170RW</b>	белоснежный	130,5	1	18,500	<b>6274610</b>
<b>PC/ABS</b> Поликарбонат/акрилонитрил-бутадиен-стирол					€/шт.

Регулируемый внешний угол из пластика PC/ABS (без содержания галогенов) для изменения направления кабельных коробов Rapid 80 GK, GS и GA. Фасонные детали регулируются под углом 80° - 100° и применяются для симметричных и асимметричных коробов.

## Внешний угол (нерегулируемый)

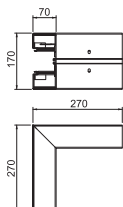

Тип	Цвет	Уп. Шт.	Вес кг/100 шт.	Арт.-№
<b>GKH-A70170RW</b>	белоснежный	1	119,000	<b>6114320</b>
<b>PC/ABS</b> Поликарбонат/акрилонитрил-бутадиен-стирол				

Внешний угол из пластика PC/ABS без содержания галогенов для изменения направления кабельного короба GKH, поставляется без крышки.

## Крышка внешнего угла (гладкая)

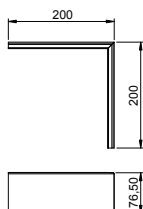

Тип	Цвет	Уп. Шт.	Вес кг/100 шт.	Арт.-№
<b>GKH-OTGARW</b>	белоснежный	2	7,500	<b>6114230</b>
<b>PC/ABS</b> Поликарбонат/акрилонитрил-бутадиен-стирол				

Крышка внешнего угла из ПВХ с гладкой поверхностью.

## Плоский угол (накладной)

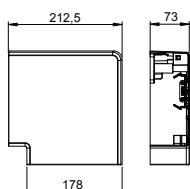

Тип	Цвет	Длина мм	Уп. Шт.	Вес кг/100 шт.	Арт.-№
<b>GK-FH70170RW</b>	белоснежный	212,5	1	21,600	<b>6274620</b>
<b>PC/ABS</b> Поликарбонат/акрилонитрил-бутадиен-стирол					

Плоский угол из пластика PC/ABS (без содержания галогенов) для изменения направления под углом 90° в кабельных коробах Rapid 80 GK, GS и GA. Используется в симметричных и асимметричных типах коробов.

## Плоский угол

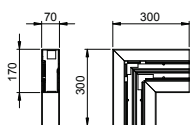

Тип	Цвет	Уп. Шт.	Вес кг/100 шт.	Арт.-№
<b>GKH-F70170RW</b>	белоснежный	1	73,000	<b>6114340</b>
<b>PC/ABS</b> Поликарбонат/акрилонитрил-бутадиен-стирол				

Плоский угол из пластика PC/ABS без содержания галогенов для изменения направления кабельного короба GKH, поставляется без крышки.

## Крышка плоского угла (гладкая)

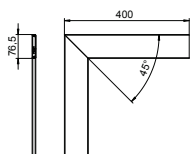

Тип	Цвет	Уп. Шт.	Вес кг/100 шт.	Арт.-№
<b>GKH-OTGFRW</b>	белоснежный	1	13,000	<b>6114250</b>
<b>PC/ABS</b> Поликарбонат/акрилонитрил-бутадиен-стирол				

Крышка плоского угла из пластика без содержания галогенов.

## Внутренний угол (регулируемый)

Тип	Цвет	Уп.	Вес	Арт.-№
		Шт.	кг/100 шт.	
<b>GK-ИН70170RW</b>	белоснежный	1	16,300	<b>6274640</b>
PC/ABS Поликарбонат/акрилонитрил-бутадиен-стирол		€/шт.		

Регулируемый внутренний угол из пластика PC/ABS (без содержания галогенов) для изменения направления кабельных коробов Rapid 80 GK, GS и GA. Фасонные детали регулируются под углом 85° - 95° и применяются для симметричных и асимметричных коробов.

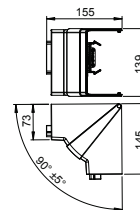

## Внутренний угол (нерегулируемый)

Тип	Цвет	Уп.	Вес	Арт.-№
		Шт.	кг/100 шт.	
<b>GKH-И70170RW</b>	белоснежный	1	100,000	<b>6114360</b>
PC/ABS Поликарбонат/акрилонитрил-бутадиен-стирол		€/шт.		

Внутренний угол из пластика PC/ABS (без содержания галогенов) для изменения направления кабельного короба GKH, поставляется без крышки.

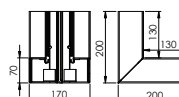

## T-образная секция

Тип	Цвет	Уп.	Вес	Арт.-№
		Шт.	кг/100 шт.	
<b>GKH-T70170RW</b>	белоснежный	1	96,000	<b>6114370</b>
PC/ABS Поликарбонат/акрилонитрил-бутадиен-стирол		€/шт.		

T-образная секция из пластика PC/ABS (без содержания галогенов) для изменения направления кабельного короба GKH, поставляется без крышки.

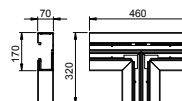

## Заглушка

Тип	Цвет	Уп.	Вес	Арт.-№
		Шт.	кг/100 шт.	
<b>GKH-E70170RW</b>	белоснежный	1	4,000	<b>6114380</b>
PC/ABS Поликарбонат/акрилонитрил-бутадиен-стирол		€/шт.		

Заглушка из пластика без содержания галогенов для кабельных коробов GKH.

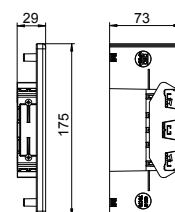

## Разделительная перегородка

Тип	Цвет	Длина	Уп.	Вес	Арт.-№
		мм	м	кг/100 м	
<b>GKH-TW70</b>	белоснежный	2000	40	14,000	<b>6114290</b>
PC/ABS Поликарбонат/акрилонитрил-бутадиен-стирол		€/м			

Разделительная перегородка из пластика без содержания галогенов для монтажа в кабельных коробах Rapid 80 GK (GA) или в монтажных колоннах ISS при наличии разных уровней напряжения.

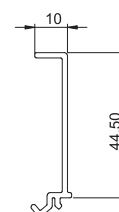

## Фиксатор для крышки короба

Тип	Уп.	Вес	Арт.-№
	Шт.	кг/100 шт.	
<b>KL80A</b>	20	0,680	<b>6288640</b>
PA полиамид		€/шт.	

Фиксатор крышки для надежной фиксации кабеля и разделительной перегородки в системах кабельных коробов Rapid 80 GK, GS и GA, а также в монтажных колоннах ISS с системным отверстием 80.





**Кабельный короб Rapid 80**  
**Системы из листовой стали**

## Системы кабельных коробов Rapid 80 из стали

	<b>Кабельный короб, одинарный, высота короба 110 мм</b>	312
	<b>Кабельный короб, одинарный, высота короба 130 мм</b>	318
	<b>Кабельный короб, одинарный, высота короба 130 мм, асимметричный</b>	324
	<b>Кабельный короб, одинарный, высота короба 170 мм</b>	330
	<b>Кабельный короб, одинарный, высота короба 170 мм, асимметричный</b>	336
	<b>Кабельный короб, двойной, высота короба 170 мм</b>	343
	<b>Кабельный короб, одинарный, высота короба 210 мм, асимметричный</b>	349
	<b>Кабельный короб, двойной, высота короба 210 мм</b>	356
	<b>Плинтусный короб</b>	363
	<b>Аксессуары короба для монтажа электроустановочных изделий</b>	398
	<b>Монтаж электроустановочных изделий</b>	452

Глубина короба 70 и 90 мм, высота короба 110 мм

## Короб Rapid 80 для монтажа электроустановочных изделий, глубина короба 70 мм

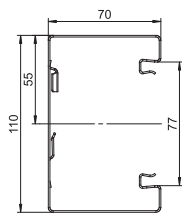

Тип	Цвет	Длина мм	Уп. м	Вес кг/100 м	Арт.-№
<b>GS-S70110RW</b>	белоснежный	2000	12	258,000	<b>6277000</b>

St. Сталь €/м

Короб для монтажа электроустановочных изделий Rapid 80 GS подходит для крепления к стене или консоли. Короб для монтажа электроустановочных изделий Rapid 80 GS имеет профильную перфорацию на дне для установки разделительной перегородки из листовой стали. Уравнивание потенциалов частей короба осуществляется с помощью соединительной муфты. Заземление и уравнивание потенциалов между крышкой и основанием короба обеспечивается за счет запатентованной самоконтактирующей крышки короба. Высота системного отверстия составляет 80 мм. Крышка не входит в комплект поставки.

Короба Rapid 80 нестандартной длины (до 3000 мм), а также другие цвета RAL могут поставляться по запросу. Лицевая сторона коробов Rapid 80 GS при поставке покрыта пленкой.

## Короб Rapid 80 для монтажа электроустановочных изделий, глубина короба 90 мм

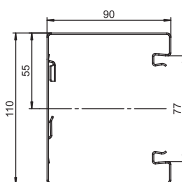

Тип	Цвет	Длина мм	Уп. м	Вес кг/100 м	Арт.-№
<b>GS-S90110RW</b>	белоснежный	2000	10	290,000	<b>6277100</b>

St. Сталь €/м

Короб для монтажа электроустановочных изделий Rapid 80 GS подходит для крепления к стене или консоли. Короб для монтажа электроустановочных изделий Rapid 80 GS имеет профильную перфорацию на дне для установки разделительной перегородки из листовой стали. Уравнивание потенциалов частей короба осуществляется с помощью соединительной муфты. Заземление и уравнивание потенциалов между крышкой и основанием короба обеспечивается за счет запатентованной самоконтактирующей крышки короба. Высота системного отверстия составляет 80 мм. Крышка не входит в комплект поставки.

Короба Rapid 80 нестандартной длины (до 3000 мм), а также другие цвета RAL могут поставляться по запросу. Лицевая сторона коробов Rapid 80 GS при поставке покрыта пленкой.

## Соединительная муфта, глубина короба 70 мм

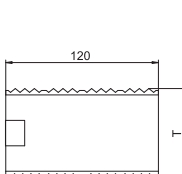

Тип	Длина мм	Вес Уп. кг/100 т.е. упак. ед-ц	Арт.-№
<b>GS-KUP70</b>	120	1   6,400	<b>6277290</b>

V2A Нержавеющая сталь 1.4301 (304) €/т.е.

Муфта для соединения коробов. С помощью муфты также обеспечивается уравнивание потенциалов между частями короба.

## Соединительная муфта, глубина короба 90 мм

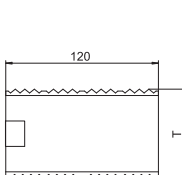

Тип	Длина мм	Вес Уп. кг/100 т.е. упак. ед-ц	Арт.-№
<b>GS-KUP90</b>	120	1   8,200	<b>6277294</b>

V2A Нержавеющая сталь 1.4301 (304) €/т.е.

Муфта для соединения коробов. С помощью муфты также обеспечивается уравнивание потенциалов между частями короба.

## Монтажная коробка (одинарная)

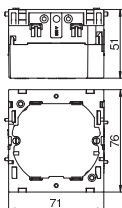

Тип	Цвет	Уп. шт.	Вес кг/100 шт.	Арт.-№
<b>71GD6</b>	серый	5	5,600	<b>6288610</b>

PA полиамид €/шт.

Монтажная коробка для установки различных устройств, со съемным основанием, с отверстиями для кабеля диаметром до 14 мм.



### Монтажная коробка (двойная)

Тип	Цвет	Уп. Шт.	Вес кг/100 шт.	Арт.-№
<b>71GD7</b>	серый	2	11,000	<b>6288611</b>
РА полиамид		€/шт.		

Монтажная коробка для различных серий выключателей и розеток, подходит для установки 2 отдельных устройств или многосекционной розетки.

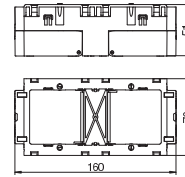

### Фиксатор для разгрузки кабеля от натяжения

Тип	Уп. Шт.	Вес кг/100 шт.	Арт.-№
<b>7ZE</b>	50	0,700	<b>6288790</b>
РА полиамид		€/шт.	

Фиксатор для разгрузки кабеля от натяжения, подходит для установки в монтажных коробках 7GD... и 71GD....

Диапазон зажима кабеля составляет до 14 мм.

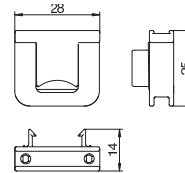

### Крышка короба Rapid 80 из листовой стали (размер крышки 80 мм)

Тип	Цвет	Длина мм	Уп. м	Вес кг/100 м	Арт.-№
<b>GS-OTRW</b>	белоснежный	2000	2	65,000	<b>6279850</b>
Sl. Сталь		€/м			

Крышка из листовой стали для коробов Rapid 80 GS.

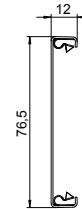

### Скоба для крышки короба Rapid 80

Тип	Уп. Шт.	Вес кг/100 шт.	Арт.-№
<b>RKV3V</b>	20	0,085	<b>6288700</b>
Sl. Сталь		€/шт.	

Фиксатор для механического и электрического соединения крышки и основания короба. Подходит для крышек системы Rapid 45, Rapid 80 и электромонтажных колонн ISS.

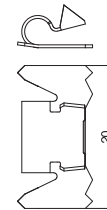

### Крышка короба Rapid 80 из ПВХ (гладкая, размер 80 мм)

Тип	Цвет	Длина мм	Уп. м	Вес кг/100 м	Арт.-№
<b>GK-OTGRW</b>	белоснежный	2000	16	27,500	<b>6278680</b>
ПВХ поливинилхлорид		€/м			

Гладкая крышка для применения в кабельных коробах Rapid 80 с системным отверстием 80.

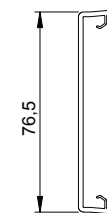

### Крышка короба Rapid 80 из ПВХ (рифленая, размер 80 мм)

Тип	Цвет	Длина мм	Уп. м	Вес кг/100 м	Арт.-№
<b>GK-OTKRW</b>	белоснежный	2000	16	27,000	<b>6278780</b>
ПВХ поливинилхлорид		€/м			

Крышка с рифленой поверхностью для применения в кабельных коробах Rapid 80 с системным отверстием 80.

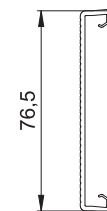

Глубина короба 70 и 90 мм, высота короба 110 мм

### Накладка на стык короба (глубина короба 70 мм)

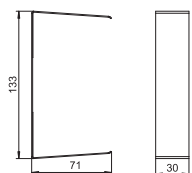

Тип	Цвет	Уп. Шт.	Вес	Арт.-№
<b>G-SVS70110RW</b>	белоснежный	1		<b>6279760</b>
<b>Sl.</b> Сталь				€/шт.

Накладка на стык коробов при их соединении между собой.

### Накладка на стык короба (глубина короба 90 мм)

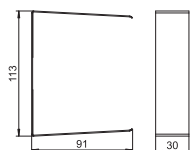

Тип	Цвет	Уп. Шт.	Вес	Арт.-№
<b>G-SVS90110RW</b>	белоснежный	1		<b>6279776</b>
<b>Sl.</b> Сталь				€/шт.

Накладка на стык коробов при их соединении между собой.

### Внешний угол, регулируемый (глубина короба 70 мм)

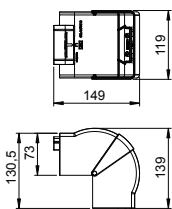

Тип	Цвет	Длина мм	Уп. Шт.	Вес кг/100 шт.	Арт.-№
<b>GK-AH70110RW</b>	белоснежный	130,5	1	15,000	<b>6274210</b>
<b>PC/ABS</b> Поликарбонат/акрилонитрил-бутадиен-стирол				€/шт.	

Регулируемый внешний угол из пластика PC/ABS (без содержания галогенов) для изменения направления кабельных коробов Rapid 80 GK, GS и GA. Фасонные детали регулируются под углом 80° - 100° и применяются для симметричных и асимметричных коробов.

### Внешний угол (глубина короба 70 мм)

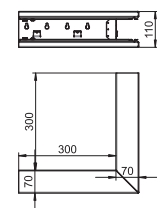

Тип	Цвет	Уп. Шт.	Вес кг/100 шт.	Арт.-№
<b>GS-SA70110RW</b>	белоснежный	1	172,000	<b>6277010</b>
<b>Sl.</b> Сталь				€/шт.

Внешний угол для настенного монтажа коробов Rapid 80 GS, без возможности регулирования, поставляется без крышки.

### Внешний угол (глубина короба 90 мм)

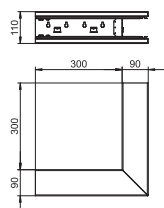

Тип	Цвет	Уп. Шт.	Вес кг/100 шт.	Арт.-№
<b>GS-SA90110RW</b>	белоснежный	1	199,000	<b>6277110</b>
<b>Sl.</b> Сталь				€/шт.

Внешний угол для настенного монтажа коробов Rapid 80 GS, без возможности регулирования, поставляется без крышки.

### Крышка внешнего угла из листовой стали (размер крышки 80 мм)

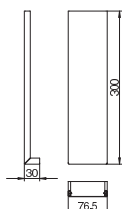

Тип	Цвет	Уп. Шт.	Вес кг/100 шт.	Арт.-№
<b>GS-OTARW</b>	белоснежный	1	21,400	<b>6279870</b>
<b>Sl.</b> Сталь				€/шт.

### Крышка внешнего угла из ПВХ (гладкая)

Тип	Цвет	Уп. Шт.	Вес кг/100 шт.	Арт.-№
<b>GK-OTGARW</b>	белоснежный	2	9,500	<b>6274790</b>
<b>ПВХ</b>	поливинилхлорид			€/шт.

Крышка внешнего угла из ПВХ, гладкая поверхность.

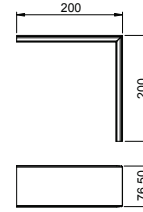

### Плоский угол, накладной (глубина короба 70 мм)

Тип	Цвет	Длина мм	Уп. Шт.	Вес кг/100 шт.	Арт.-№
<b>GK-FH70110RW</b>	белоснежный	152,5	1	15,100	<b>6274220</b>
<b>PC/ABS</b>	Поликарбонат/акрилонитрил-бутадиен-стирол				€/шт.

Плоский угол из пластика PC/ABS (без содержания галогенов) для изменения направления под углом 90° в кабельных коробах Rapid 80 GK, GS и GA. Используется в симметричных и асимметричных типах коробов.

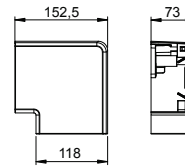

### Плоский угол, нерегулируемый (глубина короба 70 мм)

Тип	Цвет	Уп. Шт.	Вес кг/100 шт.	Арт.-№
<b>GS-SFS70110RW</b>	белоснежный	1	127,000	<b>6277020</b>
<b>St.</b>	Сталь			€/шт.

Плоский угол для настенного монтажа, поставляется без крышки.

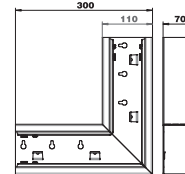

### Плоский угол, нерегулируемый (глубина короба 90 мм)

Тип	Цвет	Уп. Шт.	Вес кг/100 шт.	Арт.-№
<b>GS-SFS90110RW</b>	белоснежный	1	143,000	<b>6277120</b>
<b>St.</b>	Сталь			€/шт.

Плоский угол для настенного монтажа, поставляется без крышки.

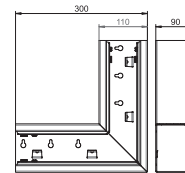

### Крышка плоского угла из листовой стали (размер крышки 80 мм)

Тип	Цвет	Уп. Шт.	Вес кг/100 шт.	Арт.-№
<b>GS-OTFRW</b>	белоснежный	1	47,600	<b>6279860</b>
<b>St.</b>	Сталь			€/шт.

Крышка плоского угла, листовая сталь.

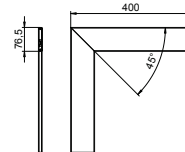

### Крышка плоского угла из ПВХ (гладкая)

Тип	Цвет	Уп. Шт.	Вес кг/100 шт.	Арт.-№
<b>GK-OTFRW</b>	белоснежный	1	17,000	<b>6274490</b>
<b>ПВХ</b>	поливинилхлорид			€/шт.

Крышка плоского угла из ПВХ с гладкой поверхностью.

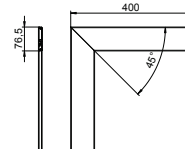

Глубина короба 70 и 90 мм, высота короба 110 мм

## Внутренний угол, регулируемый (глубина короба 70 мм)

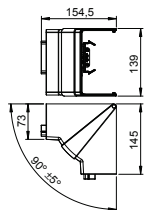

Тип	Цвет	Уп.	Вес	Арт.-№
		шт.	кг/100 шт.	
<b>GK-ИН70110RW</b>	белоснежный	1	14,200	<b>6274240</b>
<b>PC/ABS</b> Поликарбонат/акрилонитрил-бутадиен-стирол €/шт.				

Регулируемый внутренний угол из пластика PC/ABS (без содержания галогенов) для изменения направления кабельных коробов Rapid 80 GK, GS и GA. Фасонные детали регулируются под углом 85° - 95° и применяются для симметричных и асимметричных коробов.

## Внутренний угол, нерегулируемый (глубина короба 70 мм)

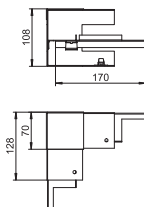

Тип	Цвет	Уп.	Вес	Арт.-№
		шт.	кг/100 шт.	
<b>GS-SI70110RW</b>	белоснежный	1	55,000	<b>6277040</b>
<b>St.</b> Сталь €/шт.				

Внутренний угол упрощает монтаж короба Rapid 80 GS без возможности регулирования, поставляется без крышки.

## Внутренний угол, нерегулируемый (глубина короба 90 мм)

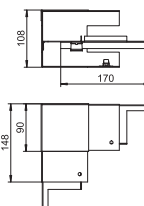

Тип	Цвет	Уп.	Вес	Арт.-№
		шт.	кг/100 шт.	
<b>GS-SI90110RW</b>	белоснежный	1	72,000	<b>6277140</b>
<b>St.</b> Сталь €/шт.				

Внутренний угол упрощает монтаж короба Rapid 80 GS без возможности регулирования, поставляется без крышки.

## T-образная секция (глубина короба 70 мм)

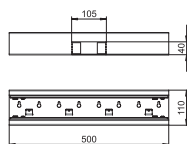

Тип	Цвет	Уп.	Вес	Арт.-№
		шт.	кг/100 шт.	
<b>GS-ST70110RW</b>	белоснежный	1	127,000	<b>6277060</b>
<b>St.</b> Сталь €/шт.				

T-образная секция подходит для настенного монтажа, поставляется без крышки.

## T-образная секция (глубина короба 90 мм)

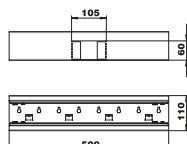

Тип	Цвет	Уп.	Вес	Арт.-№
		шт.	кг/100 шт.	
<b>GS-ST90110RW</b>	белоснежный	1	142,000	<b>6277160</b>
<b>St.</b> Сталь €/шт.				

T-образная секция подходит для настенного монтажа, поставляется без крышки.

## Заглушка (глубина короба 70 мм)

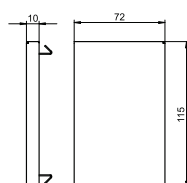

Тип	Цвет	Уп.	Вес	Арт.-№
		шт.	кг/100 шт.	
<b>GS-E70110RW</b>	белоснежный	1	9,600	<b>6277070</b>
<b>St.</b> Сталь €/шт.				

Заглушка для кабельного короба Rapid 80 GS.

### Заглушка (глубина короба 90 мм)

Тип	Цвет	Уп. Шт.	Вес кг/100 шт.	Арт.-№
<b>GS-E90110RW</b>	белоснежный	1	12,500	<b>6277170</b>
<b>St.</b> Сталь				€/шт.

Заглушка для кабельного короба Rapid 80 GS.

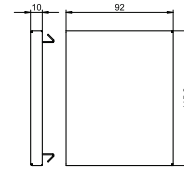

### Разделительная перегородка из листовой стали (глубина короба 70 мм)

Тип	Длина мм	Подходит для глубины короба	Уп. м	Вес кг/100 м	Арт.-№
<b>GS-TW70</b>	2000	70	2	58,650	<b>6277090</b>
<b>St.</b> Сталь					€/м

Разделительная перегородка для разделения пространства в коробе при наличии различных уровней напряжения. Автоматический контакт при монтаже.

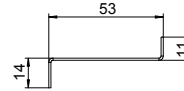

### Разделительная перегородка из листовой стали (глубина короба 90 мм)

Тип	Длина мм	Подходит для глубины короба	Уп. м	Вес кг/100 м	Арт.-№
<b>GS-TW90</b>	2000	90	2	74,400	<b>6277095</b>
<b>St.</b> Сталь					€/м

Разделительная перегородка для разделения пространства в коробе при наличии различных уровней напряжения. Автоматический контакт при монтаже.

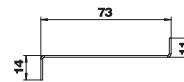

### Фиксатор крышки короба

Тип	Уп. Шт.	Вес кг/100 шт.	Арт.-№
<b>KL80A</b>	20	0,680	<b>6288640</b>
<b>PA</b> полиамид			€/шт.

Фиксатор крышки для надежной фиксации кабеля и разделительной перегородки в системах кабельных коробов Rapid 80 GK, GS и GA, а также в монтажных колоннах ISS с системным отверстием 80.



### Клемма для подключения заземляющего провода

Тип	Уп. Шт.	Вес кг/100 шт.	Арт.-№
<b>8AWR</b>	10	0,641	<b>6288704</b>
<b>St.</b> Сталь			€/шт.

**G** гальванически оцинкованный

Клемма для подключения заземляющего провода при заземлении коробов для монтажа электроустановочных изделий из стали и алюминия, а также электромонтажных колонн. Диапазон зажима: 2 x 1,5 - 4 мм<sup>2</sup>.

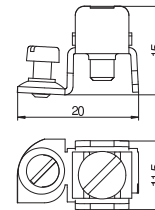

## Короб Rapid 80 для монтажа электроустановочных изделий (глубина короба 70 мм)

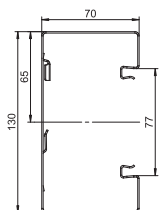

Тип	Цвет	Длина мм	Уп. м	Вес кг/100 м	Арт.-№
<b>GS-S70130RW</b>	белоснежный	2000	12	289,000	<b>6277200</b>

St. Сталь €/м

Короб для монтажа электроустановочных изделий Rapid 80 GS подходит для крепления к стене или консоли. Короб для монтажа электроустановочных изделий Rapid 80 GS имеет профильную перфорацию на дне для установки разделительной перегородки из листовой стали. Уравнивание потенциалов коробов осуществляется с помощью соединительной муфты. Заземление и уравнивание потенциалов между крышкой и основанием короба обеспечивается за счет запатентованной самоконтактирующей крышки короба. Высота системного отверстия составляет 80 мм. Крышку необходимо заказывать отдельно.

Короба Rapid 80 нестандартной длины (до 3000 мм), а также другие цвета RAL могут поставляться по запросу. Лицевая сторона коробов Rapid 80 GS при поставке покрыта пленкой.

## Короб Rapid 80 для монтажа электроустановочных изделий (глубина короба 90 мм)

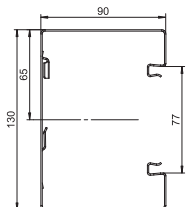

Тип	Цвет	Длина мм	Уп. м	Вес кг/100 м	Арт.-№
<b>GS-S90130RW</b>	белоснежный	2000	8	321,000	<b>6277300</b>

St. Сталь €/м

Короб для монтажа электроустановочных изделий Rapid 80 GS подходит для крепления к стене или консоли. Короб для монтажа электроустановочных изделий Rapid 80 GS имеет профильную перфорацию на дне для установки разделительной перегородки из листовой стали. Уравнивание потенциалов коробов осуществляется с помощью соединительной муфты. Заземление и уравнивание потенциалов между крышкой и основанием короба обеспечивается за счет запатентованной самоконтактирующей крышки короба. Высота системного отверстия составляет 80 мм. Крышку необходимо заказывать отдельно.

Короба Rapid 80 нестандартной длины (до 3000 мм), а также другие цвета RAL могут поставляться по запросу. Лицевая сторона коробов Rapid 80 GS при поставке покрыта пленкой.

## Соединительная муфта (глубина короба 70 мм)

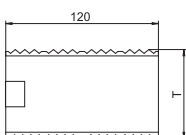

Тип	Длина мм	Вес Уп. т.е.	Уп. кг/100 ед-ц	Арт.-№
<b>GS-KUP70</b>	120	1	6,400	<b>6277290</b>

V2A Нержавеющая сталь 1.4301 (304) €/т.е.

Муфта для соединения коробов. С помощью муфты также обеспечивается уравнивание потенциалов между частями короба.

## Соединительная муфта (глубина короба 90 мм)

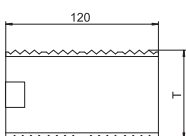

Тип	Длина мм	Вес Уп. т.е.	Уп. кг/100 ед-ц	Арт.-№
<b>GS-KUP90</b>	120	1	8,200	<b>6277294</b>

V2A Нержавеющая сталь 1.4301 (304) €/т.е.

Муфта для соединения коробов. С помощью муфты также обеспечивается уравнивание потенциалов между частями короба.

## Монтажная коробка (одинарная)

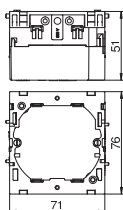

Тип	Цвет	Уп. Шт.	Вес кг/100 шт.	Арт.-№
<b>71GD6</b>	серый	5	5,600	<b>6288610</b>

PA полиамид €/шт.

Монтажная коробка для установки различных устройств, со съемным основанием, с отверстиями для кабеля диаметром до 14 мм.

### Монтажная коробка (двойная)

Тип	Цвет	Уп. Шт.	Вес кг/100 шт.	Арт.-№
<b>71GD7</b>	серый	2	11,000	<b>6288611</b>
РА полиамид		€/шт.		

Монтажная коробка для различных серий выключателей и розеток, подходит для установки 2 отдельных устройств или многосекционной розетки.

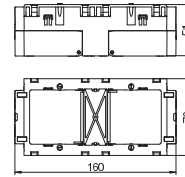

### Фиксатор для разгрузки кабеля от натяжения

Тип	Уп. Шт.	Вес кг/100 шт.	Арт.-№
<b>7ZE</b>	50	0,700	<b>6288790</b>
РА полиамид		€/шт.	

Фиксатор для разгрузки кабеля от натяжения, подходит для установки в монтажных коробках 7GD... и 71GD....

Диапазон зажима кабеля составляет до 14 мм.

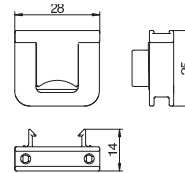

### Крышка короба из листовой стали (размер крышки 80 мм)

Тип	Цвет	Длина мм	Уп. м	Вес кг/100 м	Арт.-№
<b>GS-OTRW</b>	белоснежный	2000	2	65,000	<b>6279850</b>
St. Сталь		€/м			

Крышка из листовой стали для коробов Rapid 80 GS.

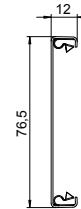

### Скоба для крышки короба Rapid 80

Тип	Уп. Шт.	Вес кг/100 шт.	Арт.-№
<b>RKV3V</b>	20	0,085	<b>6288700</b>
St. Сталь		€/шт.	

Фиксатор для механического и электрического соединения крышки и основания короба. Подходит для крышек системы Rapid 45, Rapid 80 и электромонтажных колонн ISS.

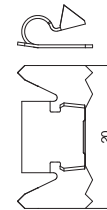

### Крышка короба Rapid 80 из ПВХ (гладкая, размер 80 мм)

Тип	Цвет	Длина мм	Уп. м	Вес кг/100 м	Арт.-№
<b>GK-OTGRW</b>	белоснежный	2000	16	27,500	<b>6278680</b>
ПВХ поливинилхлорид		€/м			

Гладкая крышка для применения в кабельных коробах Rapid 80 с системным отверстием 80.

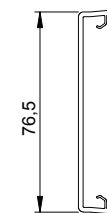

### Крышка короба Rapid 80 из ПВХ (рифленая, размер 80 мм)

Тип	Цвет	Длина мм	Уп. м	Вес кг/100 м	Арт.-№
<b>GK-OTKRW</b>	белоснежный	2000	16	27,000	<b>6278780</b>
ПВХ поливинилхлорид		€/м			

Крышка с рифленой поверхностью для применения в кабельных коробах Rapid 80 с системным отверстием 80.

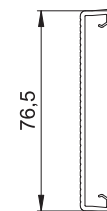

Глубина короба 70 и 90 мм, высота короба 130 мм

### Накладка на стык короба (глубина короба 70 мм)

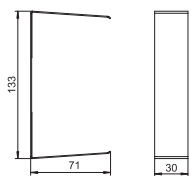

Тип	Цвет	Уп. Шт.	Вес кг/100 шт.	Арт.-№
<b>G-SVS70130RW</b>	белоснежный	1	5,200	<b>6279764</b>
<b>Sl.</b> Сталь				€/шт.

Накладка на стык коробов при их соединении между собой.

### Накладка на стык короба (глубина короба 90 мм)

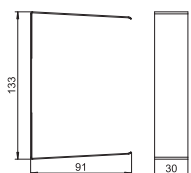

Тип	Цвет	Уп. Шт.	Вес кг/100 шт.	Арт.-№
<b>G-SVS90130RW</b>	белоснежный	1	6,000	<b>6279780</b>
<b>Sl.</b> Сталь				€/шт.

Накладка на стык коробов при их соединении между собой.

### Внешний угол, регулируемый (глубина короба 70 мм)

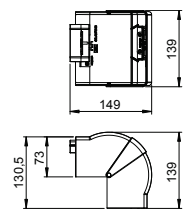

Тип	Цвет	Длина мм	Уп. Шт.	Вес кг/100 шт.	Арт.-№
<b>GK-AH70130RW</b>	белоснежный	130,5	1	16,100	<b>6274410</b>
<b>PC/ABS</b> Поликарбонат/акрилонитрил-бутадиен-стирол				€/шт.	

Регулируемый внешний угол из пластика PC/ABS (без содержания галогенов) для изменения направления кабельных коробов Rapid 80 GK, GS и GA. Фасонные детали регулируются под углом 80° - 100° и применяются для симметричных и асимметричных коробов.

### Внешний угол (глубина короба 70 мм)

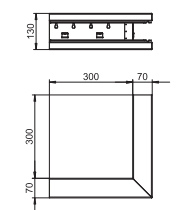

Тип	Цвет	Уп. Шт.	Вес кг/100 шт.	Арт.-№
<b>GS-SA70130RW</b>	белоснежный	1	193,000	<b>6277410</b>
<b>Sl.</b> Сталь				€/шт.

Внешний угол для настенного монтажа коробов Rapid 80 GS, без возможности регулирования, поставляется без крышки.

### Внешний угол (глубина короба 90 мм)

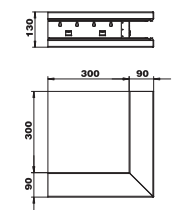

Тип	Цвет	Уп. Шт.	Вес кг/100 шт.	Арт.-№
<b>GS-SA90130RW</b>	белоснежный	1	221,000	<b>6277310</b>
<b>Sl.</b> Сталь				€/шт.

Внешний угол для настенного монтажа коробов Rapid 80 GS, без возможности регулирования, поставляется без крышки.

### Крышка внешнего угла из листовой стали (размер крышки 80 мм)

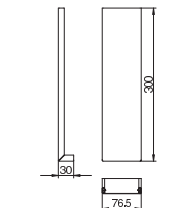

Тип	Цвет	Уп. Шт.	Вес кг/100 шт.	Арт.-№
<b>GS-OTARW</b>	белоснежный	1	21,400	<b>6279870</b>
<b>Sl.</b> Сталь				€/шт.



### Крышка внешнего угла из ПВХ (гладкая)

Тип	Цвет	Уп.	Вес	Арт.-№
		Шт.	кг/100 шт.	
<b>GK-OTGARW</b>	белоснежный	2	9,500	<b>6274790</b>
<b>ПВХ</b>	поливинилхлорид			€/шт.

Крышка внешнего угла из ПВХ, гладкая поверхность.

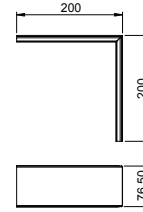

### Плоский угол, накладной (глубина короба 70 мм)

Тип	Цвет	Длина мм	Уп.	Вес	Арт.-№
			Шт.	кг/100 шт.	
<b>GK-FH70130RW</b>	белоснежный	172,5	1	17,100	<b>6274420</b>
<b>PC/ABS</b>	Поликарбонат/акрилонитрил-бутадиен-стирол				€/шт.

Плоский угол из пластика PC/ABS (без содержания галогенов) для изменения направления под углом 90° в кабельных коробах Rapid 80 GK, GS и GA. Используется в симметричных и асимметричных типах коробов.

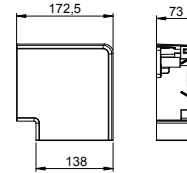

### Плоский угол, нерегулируемый (глубина короба 70 мм)

Тип	Цвет	Уп.	Вес	Арт.-№
		Шт.	кг/100 шт.	
<b>GS-SFS70130RW</b>	белоснежный	1	137,000	<b>6277220</b>
<b>St.</b>	Сталь			€/шт.

Плоский угол для настенного монтажа, поставляется без крышки.

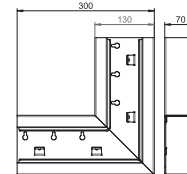

### Плоский угол, нерегулируемый (глубина короба 90 мм)

Тип	Цвет	Уп.	Вес	Арт.-№
		Шт.	кг/100 шт.	
<b>GS-SFS90130RW</b>	белоснежный	1	152,000	<b>6277320</b>
<b>St.</b>	Сталь			€/шт.

Плоский угол для настенного монтажа, поставляется без крышки.

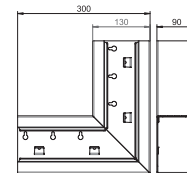

### Крышка плоского угла из листовой стали (размер крышки 80 мм)

Тип	Цвет	Уп.	Вес	Арт.-№
		Шт.	кг/100 шт.	
<b>GS-OTFRW</b>	белоснежный	1	47,600	<b>6279860</b>
<b>St.</b>	Сталь			€/шт.

Крышка плоского угла, листовая сталь.

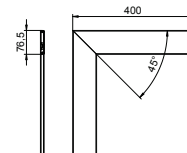

### Крышка плоского угла из ПВХ (гладкая)

Тип	Цвет	Уп.	Вес	Арт.-№
		Шт.	кг/100 шт.	
<b>GK-OTGFRW</b>	белоснежный	1	17,000	<b>6274490</b>
<b>ПВХ</b>	поливинилхлорид			€/шт.

Крышка плоского угла из ПВХ с гладкой поверхностью.

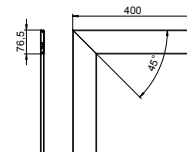

## Внутренний угол, регулируемый (глубина короба 70 мм)

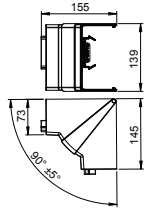

Тип	Цвет	Уп.	Вес	Арт.-№
		шт.	кг/100 шт.	
<b>GK-ИH70130RW</b>	белоснежный	1	14,900	<b>6274440</b>
<b>PC/ABS</b> Поликарбонат/акрилонитрил-бутадиен-стирол €/шт.				

Регулируемый внутренний угол из пластика PC/ABS (без содержания галогенов) для изменения направления кабельных коробов Rapid 80 GK, GS и GA. Фасонные детали регулируются под углом 85° - 95° и применяются для симметричных и асимметричных коробов.

## Внутренний угол, нерегулируемый (глубина короба 70 мм)

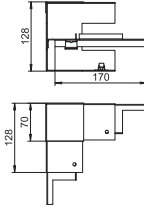

Тип	Цвет	Уп.	Вес	Арт.-№
		шт.	кг/100 шт.	
<b>GS-SI70130RW</b>	белоснежный	1	57,000	<b>6277240</b>
<b>St.</b> Сталь €/шт.				

Внутренний угол упрощает монтаж короба Rapid 80 GS без возможности регулирования, поставляется без крышки.

## Внутренний угол, нерегулируемый (глубина короба 70 мм)

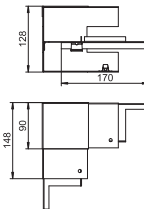

Тип	Цвет	Уп.	Вес	Арт.-№
		шт.	кг/100 шт.	
<b>GS-SI90130RW</b>	белоснежный	1	77,000	<b>6277340</b>
<b>St.</b> Сталь €/шт.				

Внутренний угол упрощает монтаж короба Rapid 80 GS без возможности регулирования, поставляется без крышки.

## T-образная секция (глубина короба 70 мм)

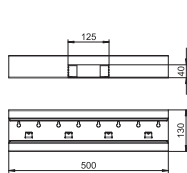

Тип	Цвет	Уп.	Вес	Арт.-№
		шт.	кг/100 шт.	
<b>GS-ST70130RW</b>	белоснежный	1	142,000	<b>6277260</b>
<b>St.</b> Сталь €/шт.				

T-образная секция подходит для настенного монтажа, поставляется без крышки.

## T-образная секция (глубина короба 90 мм)

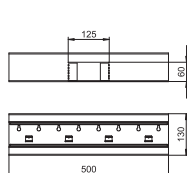

Тип	Цвет	Уп.	Вес	Арт.-№
		шт.	кг/100 шт.	
<b>GS-ST90130RW</b>	белоснежный	1	157,000	<b>6277360</b>
<b>St.</b> Сталь €/шт.				

T-образная секция подходит для настенного монтажа, поставляется без крышки.

## Заглушка (глубина короба 70 мм)

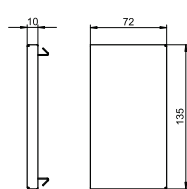

Тип	Цвет	Уп.	Вес	Арт.-№
		шт.	кг/100 шт.	
<b>GS-E70130RW</b>	белоснежный	1	10,800	<b>6277270</b>
<b>St.</b> Сталь €/шт.				

Заглушка для кабельного короба Rapid 80 GS.

## Заглушка (глубина короба 90 мм)

Тип	Цвет	Уп. Шт.	Вес кг/100 шт.	Арт.-№
<b>GS-E90130RW</b>	белоснежный	1	13,800	<b>6277370</b>
<b>St.</b> Сталь				€/шт.

Заглушка для кабельного короба Rapid 80 GS.

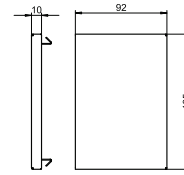

## Разделительная перегородка из листовой стали (глубина короба 70 мм)

Тип	Длина мм	Подходит для глубины короба	Уп. м	Вес кг/100 м	Арт.-№
<b>GS-TW70</b>	2000	70	2	58,650	<b>6277090</b>
<b>St.</b> Сталь					€/м

Разделительная перегородка для разделения пространства в коробе при наличии различных уровней напряжения. Автоматический контакт при монтаже.

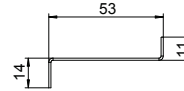

## Разделительная перегородка из листовой стали (глубина короба 90 мм)

Тип	Длина мм	Подходит для глубины короба	Уп. м	Вес кг/100 м	Арт.-№
<b>GS-TW90</b>	2000	90	2	74,400	<b>6277095</b>
<b>St.</b> Сталь					€/м

Разделительная перегородка для разделения пространства в коробе при наличии различных уровней напряжения. Автоматический контакт при монтаже.

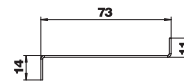

## Фиксатор крышки короба

Тип	Уп. Шт.	Вес кг/100 шт.	Арт.-№
<b>KL80A</b>	20	0,680	<b>6288640</b>
<b>PA</b> полиамид			€/шт.

Фиксатор крышки для надежной фиксации кабеля и разделительной перегородки в системах кабельных коробов Rapid 80 GK, GS и GA, а также в монтажных колоннах ISS с системным отверстием 80.



## Клемма для подключения заземляющего провода

Тип	Уп. Шт.	Вес кг/100 шт.	Арт.-№
<b>8AWR</b>	10	0,641	<b>6288704</b>
<b>St.</b> Сталь			€/шт.

**G** гальванически оцинкованный

Клемма для подключения заземляющего провода при заземлении коробов для монтажа электроустановочных изделий из стали и алюминия, а также электромонтажных колонн. Диапазон зажима: 2 x 1,5 - 4 мм<sup>2</sup>.

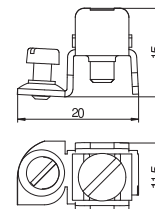

## Короб Rapid 80 для монтажа электроустановочных изделий (глубина короба 70 мм)

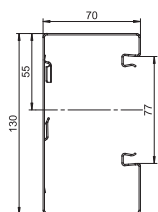

Тип	Цвет	Длина мм	Уп. м	Вес кг/100 м	Арт.-№
<b>GS-A70130RW</b>	белоснежный	2000	12	289,000	<b>6277400</b>

St. Сталь €/м

Короб для монтажа электроустановочных изделий Rapid 80 GS подходит для крепления к стене или консоли. Короб для монтажа электроустановочных изделий Rapid 80 GS имеет профильную перфорацию на дне для установки разделительной перегородки из листовой стали. Уравнивание потенциалов коробов осуществляется с помощью соединительной муфты. Заземление и уравнивание потенциалов между крышкой и основанием короба обеспечивается за счет запатентованной самоконтактирующей крышки короба. Высота системного отверстия составляет 80 мм. Крышку необходимо заказывать отдельно.

Короба Rapid 80 нестандартной длины (до 3000 мм), а также другие цвета RAL могут поставляться по запросу. Лицевая сторона коробов Rapid 80 GS при поставке покрыта пленкой.

## Короб Rapid 80 для монтажа электроустановочных изделий (глубина короба 90 мм)

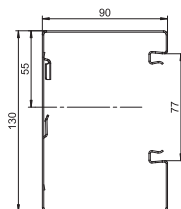

Тип	Цвет	Длина мм	Уп. м	Вес кг/100 м	Арт.-№
<b>GS-A90130RW</b>	белоснежный	2000	8	321,000	<b>6277500</b>

St. Сталь €/м

Короб для монтажа электроустановочных изделий Rapid 80 GS подходит для крепления к стене или консоли. Короб для монтажа электроустановочных изделий Rapid 80 GS имеет профильную перфорацию на дне для установки разделительной перегородки из листовой стали. Уравнивание потенциалов коробов осуществляется с помощью соединительной муфты. Заземление и уравнивание потенциалов между крышкой и основанием короба обеспечивается за счет запатентованной самоконтактирующей крышки короба. Высота системного отверстия составляет 80 мм. Крышку необходимо заказывать отдельно.

Короба Rapid 80 нестандартной длины (до 3000 мм), а также другие цвета RAL могут поставляться по запросу. Лицевая сторона коробов Rapid 80 GS при поставке покрыта пленкой.

## Соединительная муфта (глубина короба 70 мм)

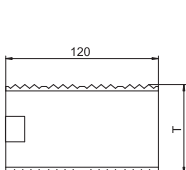
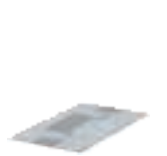

Тип	Длина мм	Вес Уп. т.е.	Уп. кг/100 т.е. пак. ед-ц	Арт.-№
<b>GS-KUP70</b>	120	1	6,400	<b>6277290</b>

V2A Нержавеющая сталь 1.4301 (304) €/т.е.

Муфта для соединения коробов. С помощью муфты также обеспечивается уравнивание потенциалов между частями короба.

## Соединительная муфта (глубина короба 90 мм)

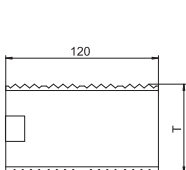

Тип	Длина мм	Вес Уп. кг/100 т.е. пак. ед-ц	Арт.-№
<b>GS-KUP90</b>	120	1   8,200	<b>6277294</b>

V2A Нержавеющая сталь 1.4301 (304) €/т.е.

Муфта для соединения коробов. С помощью муфты также обеспечивается уравнивание потенциалов между частями короба.

## Монтажная коробка (одинарная)

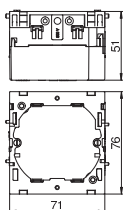

Тип	Цвет	Уп. Шт.	Вес кг/100 шт.	Арт.-№
<b>71GD6</b>	серый	5	5,600	<b>6288610</b>

PA полиамид €/шт.

Монтажная коробка для установки различных устройств, со съемным основанием, с отверстиями для кабеля диаметром до 14 мм.

### Монтажная коробка (двойная)

Тип	Цвет	Уп. Шт.	Вес кг/100 шт.	Арт.-№
<b>71GD7</b>	серый	2	11,000	<b>6288611</b>
РА полиамид		€/шт.		

Монтажная коробка для различных серий выключателей и розеток, подходит для установки 2 отдельных устройств или многосекционной розетки.

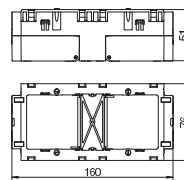

### Фиксатор для разгрузки кабеля от натяжения

Тип	Уп. Шт.	Вес кг/100 шт.	Арт.-№
<b>7ZE</b>	50	0,700	<b>6288790</b>
РА полиамид		€/шт.	

Фиксатор для разгрузки кабеля от натяжения, подходит для установки в монтажных коробках 7GD... и 71GD....

Диапазон зажима кабеля составляет до 14 мм.

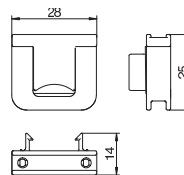

### Крышка короба из листовой стали (размер крышки 80 мм)

Тип	Цвет	Длина мм	Уп. м	Вес кг/100 м	Арт.-№
<b>GS-OTRW</b>	белоснежный	2000	2	65,000	<b>6279850</b>
St. Сталь		€/м			

Крышка из листовой стали для коробов Rapid 80 GS.

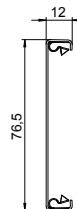

### Скоба для крышки короба Rapid 80

Тип	Уп. Шт.	Вес кг/100 шт.	Арт.-№
<b>RKV3V</b>	20	0,085	<b>6288700</b>
St. Сталь		€/шт.	

Фиксатор для механического и электрического соединения крышки и основания короба. Подходит для крышек системы Rapid 45, Rapid 80 и электромонтажных колонн ISS.



### Крышка короба Rapid 80 из ПВХ (гладкая, размер 80 мм)

Тип	Цвет	Длина мм	Уп. м	Вес кг/100 м	Арт.-№
<b>GK-OTGRW</b>	белоснежный	2000	16	27,500	<b>6278680</b>
ПВХ поливинилхлорид		€/м			

Гладкая крышка для применения в кабельных коробах Rapid 80 с системным отверстием 80.

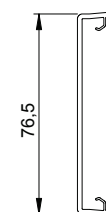

### Накладка на стык короба (глубина короба 70 мм)

Тип	Цвет	Уп. Шт.	Вес кг/100 шт.	Арт.-№
<b>G-SVS70130RW</b>	белоснежный	1	5,200	<b>6279764</b>
St. Сталь		€/шт.		

Накладка на стык коробов при их соединении между собой.

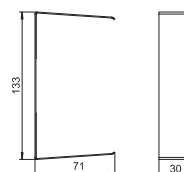

### Накладка на стык короба (глубина короба 70 мм)

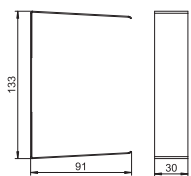

Тип	Цвет	Уп.	Вес	Арт.-№
		шт.	кг/100 шт.	
<b>G-SVS90130RW</b>	белоснежный	1	6,000	<b>6279780</b>
<b>Sl.</b> Сталь				€/шт.

Накладка на стык коробов при их соединении между собой.

### Внешний угол, регулируемый (глубина короба 70 мм)

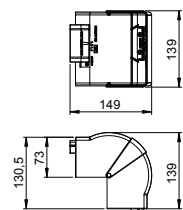

Тип	Цвет	Длина	Уп.	Вес	Арт.-№
		мм	шт.	кг/100 шт.	
<b>GK-AH70130RW</b>	белоснежный	130,5	1	16,100	<b>6274410</b>
<b>PC/ABS</b> Поликарбонат/акрилнитрил-бутадиен-стирол					€/шт.

Регулируемый внешний угол из пластика PC/ABS (без содержания галогенов) для изменения направления кабельных коробов Rapid 80 GK, GS и GA. Фасонные детали регулируются под углом 80° - 100° и применяются для симметричных и асимметричных коробов.

### Внешний угол (глубина короба 70 мм)

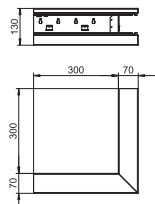

Тип	Цвет	Уп.	Вес	Арт.-№
		шт.	кг/100 шт.	
<b>GS-AA70130RW</b>	белоснежный	1	193,000	<b>627410</b>
<b>Sl.</b> Сталь				€/шт.

Внешний угол для настенного монтажа коробов Rapid 80 GS, без возможности регулирования, поставляется без крышки.

### Внешний угол (глубина короба 90 мм)

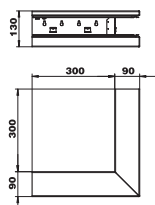

Тип	Цвет	Уп.	Вес	Арт.-№
		шт.	кг/100 шт.	
<b>GS-AA90130RW</b>	белоснежный	1	221,000	<b>6277410</b>
<b>Sl.</b> Сталь				€/шт.

Внешний угол для настенного монтажа коробов Rapid 80 GS, без возможности регулирования, поставляется без крышки.

### Крышка внешнего угла из листовой стали (размер крышки 80 мм)

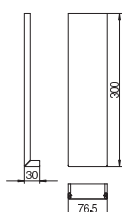

Тип	Цвет	Уп.	Вес	Арт.-№
		шт.	кг/100 шт.	
<b>GS-OTARW</b>	белоснежный	1	21,400	<b>6279870</b>
<b>Sl.</b> Сталь				€/шт.

### Крышка внешнего угла из ПВХ (гладкая)

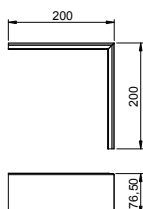

Тип	Цвет	Уп.	Вес	Арт.-№
		шт.	кг/100 шт.	
<b>GK-OTGARW</b>	белоснежный	2	9,500	<b>6274790</b>
<b>ПВХ</b> поливинилхлорид				€/шт.

Крышка внешнего угла из ПВХ, гладкая поверхность.

### Плоский угол, накладной (глубина короба 70 мм)

Тип	Цвет	Длина мм	Уп. Шт.	Вес кг/100 шт.	Арт.-№
<b>GK-FH70130RW</b>	белоснежный	172,5	1	17,100	<b>6274420</b>

PC/ABS Поликарбонат/акрилнитрил-бутадиен-стирол €/шт.

Плоский угол из пластика PC/ABS (без содержания галогенов) для изменения направления под углом 90° в кабельных коробах Rapid 80 GK, GS и GA. Используется в симметричных и асимметричных типах коробов.

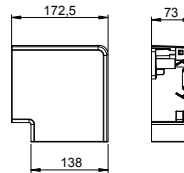

### Плоский угол, восходящий (глубина короба 70 мм)

Тип	Цвет	Уп. Шт.	Вес кг/100 шт.	Арт.-№
<b>GS-AFS70130RW</b>	белоснежный	1	137,000	<b>6274420</b>

St. Сталь €/шт.

Восходящий плоский угол для настенного монтажа, поставляется без крышки.

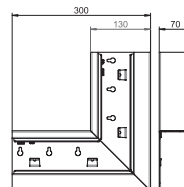

### Плоский угол, восходящий (глубина короба 90 мм)

Тип	Цвет	Уп. Шт.	Вес кг/100 шт.	Арт.-№
<b>GS-AFS90130RW</b>	белоснежный	1	152,000	<b>6277520</b>

St. Сталь €/шт.

Восходящий плоский угол для настенного монтажа, поставляется без крышки.

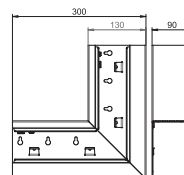

### Плоский угол, нисходящий (глубина короба 70 мм)

Тип	Цвет	Уп. Шт.	Вес кг/100 шт.	Арт.-№
<b>GS-AFF70130RW</b>	белоснежный	1	137,000	<b>6277430</b>

St. Сталь €/шт.

Нисходящий плоский угол для настенного монтажа, поставляется без крышки.

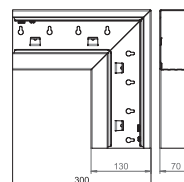

### Плоский угол нисходящий (глубина короба 90 мм)

Тип	Цвет	Уп. Шт.	Вес кг/100 шт.	Арт.-№
<b>GS-AFF90130RW</b>	белоснежный	1	152,000	<b>6277530</b>

St. Сталь €/шт.

Нисходящий плоский угол для настенного монтажа, поставляется без крышки.

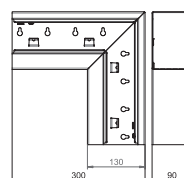

### Крышка плоского угла из листовой стали (размер крышки 80 мм)

Тип	Цвет	Уп. Шт.	Вес кг/100 шт.	Арт.-№
<b>GS-OTFRW</b>	белоснежный	1	47,600	<b>6279860</b>

St. Сталь €/шт.

Крышка плоского угла, листовая сталь.

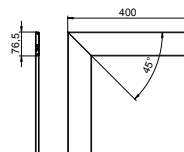

Глубина короба 70 и 90 мм, высота короба 130 мм, асимметричный

## Крышка плоского угла из ПВХ (гладкая)

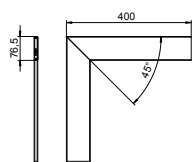

Тип	Цвет	Уп.	Вес	Арт.-№
		Шт.	кг/100 шт.	
<b>GK-OTGFRW</b>	белоснежный	1	17,000	<b>6274490</b>
<b>ПВХ</b>	поливинилхлорид			€/шт.

Крышка плоского угла из ПВХ с гладкой поверхностью.

## Внутренний угол регулируемый (глубина короба 70 мм)

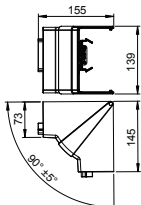

Тип	Цвет	Уп.	Вес	Арт.-№
		Шт.	кг/100 шт.	
<b>GK-IN70130RW</b>	белоснежный	1	14,900	<b>6274440</b>
<b>PC/ABS</b>	Поликарбонат/акрилнитрил-бутадиен-стирол			€/шт.

Регулируемый внутренний угол из пластика PC/ABS (без содержания галогенов) для изменения направления кабельных коробов Rapid 80 GK, GS и GA. Фасонные детали регулируются под углом 85° - 95° и применяются для симметричных и асимметричных коробов.

## Внутренний угол нерегулируемый (глубина короба 70 мм)

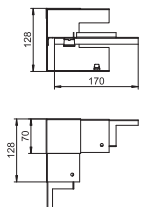

Тип	Цвет	Уп.	Вес	Арт.-№
		Шт.	кг/100 шт.	
<b>GS-AI70130RW</b>	белоснежный	1	57,000	<b>6277440</b>
<b>St.</b>	Сталь			€/шт.

Внутренний угол упрощает монтаж короба Rapid 80 GS без возможности регулирования, поставляется без крышки.

## Внутренний угол нерегулируемый (глубина короба 90 мм)

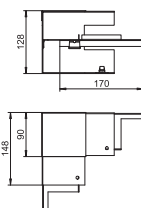

Тип	Цвет	Уп.	Вес	Арт.-№
		Шт.	кг/100 шт.	
<b>GS-AI90130RW</b>	белоснежный	1	77,000	<b>6277540</b>
<b>St.</b>	Сталь			€/шт.

Внутренний угол упрощает монтаж короба Rapid 80 GS без возможности регулирования, поставляется без крышки.

## T-образная секция (глубина короба 70 мм)

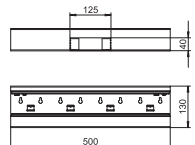

Тип	Цвет	Уп.	Вес	Арт.-№
		Шт.	кг/100 шт.	
<b>GS-AT70130RW</b>	белоснежный	1	142,000	<b>6277460</b>
<b>St.</b>	Сталь			€/шт.

T-образная секция подходит для настенного монтажа, поставляется без крышки.

## T-образная секция (глубина короба 90 мм)

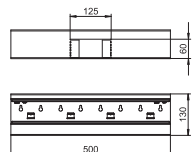

Тип	Цвет	Уп.	Вес	Арт.-№
		Шт.	кг/100 шт.	
<b>GS-AT90130RW</b>	белоснежный	1	157,000	<b>6277560</b>
<b>St.</b>	Сталь			€/шт.

T-образная секция подходит для настенного монтажа, поставляется без крышки.



### Заглушка (глубина короба 70 мм)

Тип	Цвет	Уп. Шт.	Вес кг/100 шт.	Арт.-№
<b>GS-E70130RW</b>	белоснежный	1	10,800	<b>6277270</b>
St. Сталь		€/шт.		

Заглушка для кабельного короба Rapid 80 GS.

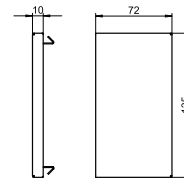

### Заглушка (глубина короба 90 мм)

Тип	Цвет	Уп. Шт.	Вес кг/100 шт.	Арт.-№
<b>GS-E90130RW</b>	белоснежный	1	13,800	<b>6277370</b>
St. Сталь		€/шт.		

Заглушка для кабельного короба Rapid 80 GS.

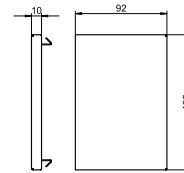

### Разделительная перегородка из листовой стали (глубина короба 70 мм)

Тип	Длина мм	Подходит для глубины короба	Уп. м	Вес кг/100 м	Арт.-№
<b>GS-TW70</b>	2000	70	2	58,650	<b>6277090</b>
St. Сталь		€/м			

Разделительная перегородка для разделения пространства в коробе при наличии различных уровней напряжения. Автоматический контакт при монтаже.

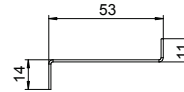

### Разделительная перегородка из листовой стали (глубина короба 90 мм)

Тип	Длина мм	Подходит для глубины короба	Уп. м	Вес кг/100 м	Арт.-№
<b>GS-TW90</b>	2000	90	2	74,400	<b>6277095</b>
St. Сталь		€/м			

Разделительная перегородка для разделения пространства в коробе при наличии различных уровней напряжения. Автоматический контакт при монтаже.

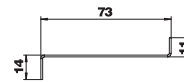

### Фиксатор крышки короба

Тип	Уп. Шт.	Вес кг/100 шт.	Арт.-№
<b>KL80A</b>	20	0,680	<b>6288640</b>
PA полиамид		€/шт.	

Фиксатор крышки для надежной фиксации кабеля и разделительной перегородки в системах кабельных коробов Rapid 80 GK, GS и GA, а также в монтажных колоннах ISS с системным отверстием 80.



### Клемма для подключения заземляющего провода

Тип	Уп. Шт.	Вес кг/100 шт.	Арт.-№
<b>8AWR</b>	10	0,641	<b>6288704</b>
St. Сталь		€/шт.	
G гальванически оцинкованный			

Клемма для подключения заземляющего провода при заземлении коробов для монтажа электроустановочных изделий из стали и алюминия, а также электромонтажных колонн. Диапазон зажима: 2 x 1,5 - 4 мм<sup>2</sup>.

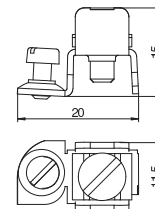

## Короб Rapid 80 для монтажа электроустановочных изделий (глубина короба 70 мм)

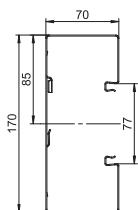

Тип	Цвет	Длина мм	Уп. м	Вес кг/100 м	Арт.-№
<b>GS-S70170RW</b>	белоснежный	2000	8	352,000	<b>6277600</b>
St. Сталь					€/м

Короб для монтажа электроустановочных изделий Rapid 80 GS подходит для крепления к стене или консоли. Короб для монтажа электроустановочных изделий Rapid 80 GS имеет профильную перфорацию на дне для установки разделительной перегородки из листовой стали. Уравнивание потенциалов коробов осуществляется с помощью соединительной муфты. Заземление и уравнивание потенциалов между крышкой и основанием короба обеспечивается за счет запатентованной самоконтактирующей крышки короба. Высота системного отверстия составляет 80 мм. Крышку необходимо заказывать отдельно.

Короба Rapid 80 нестандартной длины (до 3000 мм), а также другие цвета RAL могут поставляться по запросу. Лицевая сторона коробов Rapid 80 GS при поставке покрыта пленкой.

## Короб Rapid 80 для монтажа электроустановочных изделий (глубина короба 90 мм)

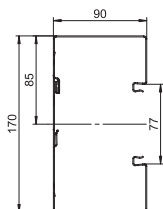

Тип	Цвет	Длина мм	Уп. м	Вес кг/100 м	Арт.-№
<b>GS-S90170RW</b>	белоснежный	2000	6	384,000	<b>6277700</b>
St. Сталь					€/м

Короб для монтажа электроустановочных изделий Rapid 80 GS подходит для крепления к стене или консоли. Короб для монтажа электроустановочных изделий Rapid 80 GS имеет профильную перфорацию на дне для установки разделительной перегородки из листовой стали. Уравнивание потенциалов коробов осуществляется с помощью соединительной муфты. Заземление и уравнивание потенциалов между крышкой и основанием короба обеспечивается за счет запатентованной самоконтактирующей крышки короба. Высота системного отверстия составляет 80 мм. Крышку необходимо заказывать отдельно.

Короба Rapid 80 нестандартной длины (до 3000 мм), а также другие цвета RAL могут поставляться по запросу. Лицевая сторона коробов Rapid 80 GS при поставке покрыта пленкой.

## Соединительная муфта (глубина короба 70 мм)

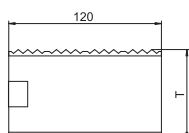

Тип	Длина мм	Вес Уп. т.е. упак. ед-ц	Арт.-№
<b>GS-KUP70</b>	120	1   6,400	<b>6277290</b>
V2A Нержавеющая сталь 1.4301 (304) €/т.е.			

Муфта для соединения коробов. С помощью муфты также обеспечивается уравнивание потенциалов между частями короба.

## Соединительная муфта (глубина короба 90 мм)

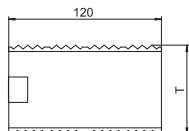

Тип	Длина мм	Вес Уп. т.е. упак. ед-ц	Арт.-№
<b>GS-KUP90</b>	120	1   8,200	<b>6277294</b>
V2A Нержавеющая сталь 1.4301 (304) €/т.е.			

Муфта для соединения коробов. С помощью муфты также обеспечивается уравнивание потенциалов между частями короба.

## Монтажная коробка (одинарная)

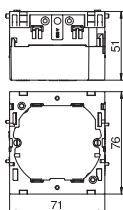

Тип	Цвет	Уп. Шт.	Вес кг/100 шт.	Арт.-№
<b>71GD6</b>	серый	5	5,600	<b>6288610</b>
PA полиамид				€/шт.

Монтажная коробка для установки различных устройств, со съемным основанием, с отверстиями для кабеля диаметром до 14 мм.

### Монтажная коробка (двойная)

Тип	Цвет	Уп. Шт.	Вес кг/100 шт.	Арт.-№
<b>71GD7</b>	серый	2	11,000	<b>6288611</b>
РА полиамид		€/шт.		

Монтажная коробка для различных серий выключателей и розеток, подходит для установки 2 отдельных устройств или многосекционной розетки.

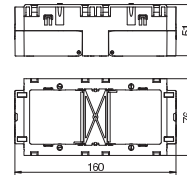

### Фиксатор для разгрузки кабеля от натяжения

Тип	Уп. Шт.	Вес кг/100 шт.	Арт.-№
<b>7ZE</b>	50	0,700	<b>6288790</b>
РА полиамид		€/шт.	

Фиксатор для разгрузки кабеля от натяжения, подходит для установки в монтажных коробках 7GD... и 71GD....

Диапазон зажима кабеля составляет до 14 мм.

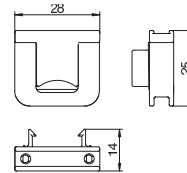

### Крышка короба из листовой стали (размер крышки 80 мм)

Тип	Цвет	Длина мм	Уп. м	Вес кг/100 м	Арт.-№
<b>GS-OTRW</b>	белоснежный	2000	2	65,000	<b>6279850</b>
St. Сталь		€/м			

Крышка из листовой стали для коробов Rapid 80 GS.

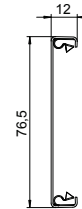

### Скоба для крышки короба Rapid 80

Тип	Уп. Шт.	Вес кг/100 шт.	Арт.-№
<b>RKV3V</b>	20	0,085	<b>6288700</b>
St. Сталь		€/шт.	

Фиксатор для механического и электрического соединения крышки и основания короба. Подходит для крышек системы Rapid 45, Rapid 80 и электромонтажных колонн ISS.

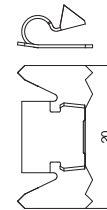

### Крышка короба Rapid 80 из ПВХ (гладкая, размер 80 мм)

Тип	Цвет	Длина мм	Уп. м	Вес кг/100 м	Арт.-№
<b>GK-OTGRW</b>	белоснежный	2000	16	27,500	<b>6278680</b>
ПВХ поливинилхлорид		€/м			

Гладкая крышка для применения в кабельных коробах Rapid 80 с системным отверстием 80.

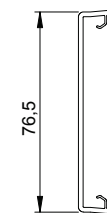

### Крышка короба Rapid 80 из ПВХ (рифленая, размер 80 мм)

Тип	Цвет	Длина мм	Уп. м	Вес кг/100 м	Арт.-№
<b>GK-OTKRW</b>	белоснежный	2000	16	27,000	<b>6278780</b>
ПВХ поливинилхлорид		€/м			

Крышка с рифленой поверхностью для применения в кабельных коробах Rapid 80 с системным отверстием 80.

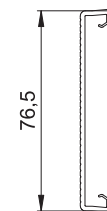

Глубина короба 70 и 90 мм, высота короба 170 мм

### Накладка на стык короба (глубина короба 70 мм)

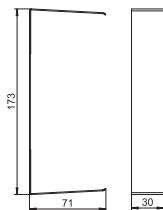

Тип	Цвет	Уп. Шт.	Вес кг/100 шт.	Арт.-№
<b>G-SVS70170RW</b>	белоснежный	1	6,000	<b>6279768</b>
<b>Sl.</b> Сталь				€/шт.

Накладка на стык коробов при их соединении между собой.

### Накладка на стык короба (глубина короба 90 мм)

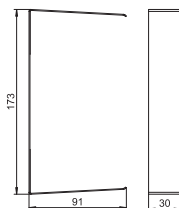

Тип	Цвет	Уп. Шт.	Вес кг/100 шт.	Арт.-№
<b>G-SVS90170RW</b>	белоснежный	1	6,700	<b>6279784</b>
<b>Sl.</b> Сталь				€/шт.

Накладка на стык коробов при их соединении между собой.

### Внешний угол регулируемый (глубина короба 70 мм)

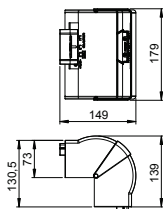

Тип	Цвет	Длина мм	Уп. Шт.	Вес кг/100 шт.	Арт.-№
<b>GK-AH70170RW</b>	белоснежный	130,5	1	18,500	<b>6274610</b>
<b>PC/ABS</b> Поликарбонат/акрилнитрил-бутадиен-стирол				€/шт.	

Регулируемый внешний угол из пластика PC/ABS (без содержания галогенов) для изменения направления кабельных коробов Rapid 80 GK, GS и GA. Фасонные детали регулируются под углом 80° - 100° и применяются для симметричных и асимметричных коробов.

### Внешний угол нерегулируемый (глубина короба 70 мм)

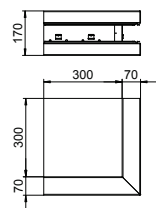

Тип	Цвет	Уп. Шт.	Вес кг/100 шт.	Арт.-№
<b>GS-SA70170RW</b>	белоснежный	1	236,000	<b>6277610</b>
<b>Sl.</b> Сталь				€/шт.

Внешний угол для настенного монтажа коробов Rapid 80 GS, без возможности регулирования, поставляется без крышки.

### Внешний угол нерегулируемый (глубина короба 90 мм)

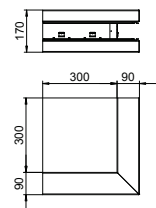

Тип	Цвет	Уп. Шт.	Вес кг/100 шт.	Арт.-№
<b>GS-SA90170RW</b>	белоснежный	1	265,000	<b>6277710</b>
<b>Sl.</b> Сталь				€/шт.

Внешний угол для настенного монтажа коробов Rapid 80 GS, без возможности регулирования, поставляется без крышки.

### Крышка внешнего угла из листовой стали (размер крышки 80 мм)

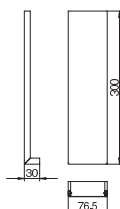

Тип	Цвет	Уп. Шт.	Вес кг/100 шт.	Арт.-№
<b>GS-OTARW</b>	белоснежный	1	21,400	<b>6279870</b>
<b>Sl.</b> Сталь				€/шт.

### Крышка внешнего угла из ПВХ (гладкая)

Тип	Цвет	Уп. Шт.	Вес кг/100 шт.	Арт.-№
<b>GK-OTGARW</b>	белоснежный	2	9,500	<b>6274790</b>
<b>ПВХ</b>	поливинилхлорид			€/шт.

Крышка внешнего угла из ПВХ, гладкая поверхность.

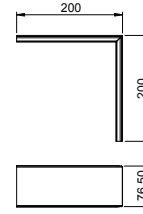

### Плоский угол накладной (глубина короба 70 мм)

Тип	Цвет	Длина мм	Уп. Шт.	Вес кг/100 шт.	Арт.-№
<b>GK-FH70170RW</b>	белоснежный	212,5	1	21,600	<b>6274620</b>
<b>PC/ABS</b>	Поликарбонат/акрилонитрил-бутадиен-стирол				€/шт.

Плоский угол из пластика PC/ABS (без содержания галогенов) для изменения направления под углом 90° в кабельных коробах Rapid 80 GK, GS и GA. Используется в симметричных и асимметричных типах коробов.

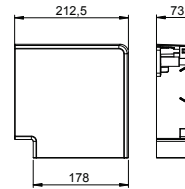

### Плоский угол нерегулируемый (глубина короба 70 мм)

Тип	Цвет	Уп. Шт.	Вес кг/100 шт.	Арт.-№
<b>GS-SFS70170RW</b>	белоснежный	1	152,000	<b>6277620</b>
<b>St.</b>	Сталь			€/шт.

Плоский угол для настенного монтажа, поставляется без крышки.

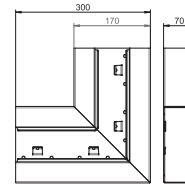

### Плоский угол, нерегулируемый (глубина короба 90 мм)

Тип	Цвет	Уп. Шт.	Вес кг/100 шт.	Арт.-№
<b>GS-SFS90170RW</b>	белоснежный	1	167,000	<b>6277720</b>
<b>St.</b>	Сталь			€/шт.

Плоский угол для настенного монтажа, поставляется без крышки.

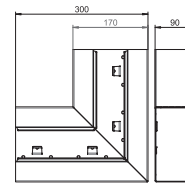

### Крышка плоского угла из листовой стали (размер крышки 80 мм)

Тип	Цвет	Уп. Шт.	Вес кг/100 шт.	Арт.-№
<b>GS-OTFRW</b>	белоснежный	1	47,600	<b>6279860</b>
<b>St.</b>	Сталь			€/шт.

Крышка плоского угла, листовая сталь.

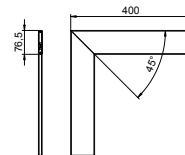

### Крышка плоского угла из ПВХ (гладкая)

Тип	Цвет	Уп. Шт.	Вес кг/100 шт.	Арт.-№
<b>GK-OTFRW</b>	белоснежный	1	17,000	<b>6274490</b>
<b>ПВХ</b>	поливинилхлорид			€/шт.

Крышка плоского угла из ПВХ с гладкой поверхностью.

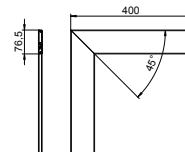

Глубина короба 70 и 90 мм, высота короба 170 мм

## Внутренний угол регулируемый (глубина короба 70 мм)

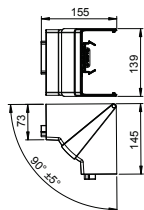

Тип	Цвет	Уп.	Вес	Арт.-№
		шт.	кг/100 шт.	
<b>GK-ИН70170RW</b>	белоснежный	1	16,300	<b>6274640</b>
<b>PC/ABS</b> Поликарбонат/акрилонитрил-бутадиен-стирол				€/шт.

Регулируемый внутренний угол из пластика PC/ABS (без содержания галогенов) для изменения направления кабельных коробов Rapid 80 GK, GS и GA. Фасонные детали регулируются под углом 85° - 95° и применяются для симметричных и асимметричных коробов.

## Внутренний угол нерегулируемый (глубина короба 70 мм)

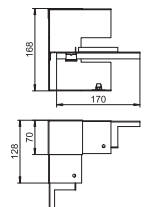

Тип	Цвет	Уп.	Вес	Арт.-№
		шт.	кг/100 шт.	
<b>GS-SI70170RW</b>	белоснежный	1	67,000	<b>6277640</b>
<b>St.</b> Сталь				€/шт.

Внутренний угол упрощает монтаж короба Rapid 80 GS, без возможности регулирования, поставляется без крышки.

## Внутренний угол нерегулируемый (глубина короба 90 мм)

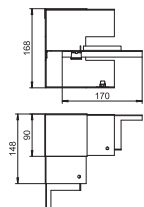

Тип	Цвет	Уп.	Вес	Арт.-№
		шт.	кг/100 шт.	
<b>GS-SI90170RW</b>	белоснежный	1	86,000	<b>6277740</b>
<b>St.</b> Сталь				€/шт.

Внутренний угол упрощает монтаж короба Rapid 80 GS, без возможности регулирования, поставляется без крышки.

## T-образная секция (глубина короба 70 мм)

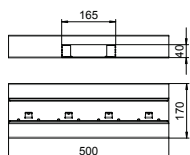

Тип	Цвет	Уп.	Вес	Арт.-№
		шт.	кг/100 шт.	
<b>GS-ST70170RW</b>	белоснежный	1	172,000	<b>6277660</b>
<b>St.</b> Сталь				€/шт.

T-образная секция подходит для настенного монтажа, поставляется без крышки.

## T-образная секция (глубина короба 90 мм)

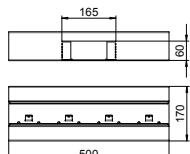

Тип	Цвет	Уп.	Вес	Арт.-№
		шт.	кг/100 шт.	
<b>GS-ST90170RW</b>	белоснежный	1	186,000	<b>6277660</b>
<b>St.</b> Сталь				€/шт.

T-образная секция подходит для настенного монтажа, поставляется без крышки.

## Заглушка (глубина короба 70 мм)

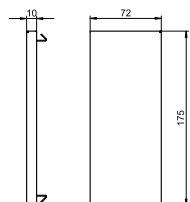

Тип	Цвет	Уп.	Вес	Арт.-№
		шт.	кг/100 шт.	
<b>GS-E70170RW</b>	белоснежный	1	12,900	<b>6277670</b>
<b>St.</b> Сталь				€/шт.

Заглушка для кабельного короба Rapid 80 GS.

### Заглушка (глубина короба 90 мм)

Тип	Цвет	Уп. Шт.	Вес кг/100 шт.	Арт.-№
<b>GS-E90170RW</b>	белоснежный	1	16,300	<b>6277770</b>
<b>St.</b> Сталь				€/шт.

Заглушка для кабельного короба Rapid 80 GS.

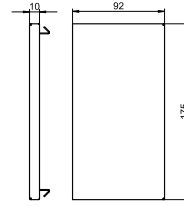

### Разделительная перегородка из листовой стали (глубина короба 70 мм)

Тип	Длина мм	Подходит для глубины короба	Уп. м	Вес кг/100 м	Арт.-№
<b>GS-TW70</b>	2000	70	2	58,650	<b>6277090</b>
<b>St.</b> Сталь					€/м

Разделительная перегородка для разделения пространства в коробе при наличии различных уровней напряжения. Автоматический контакт при монтаже.

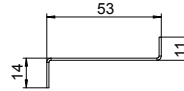

### Разделительная перегородка из листовой стали (глубина короба 90 мм)

Тип	Длина мм	Подходит для глубины короба	Уп. м	Вес кг/100 м	Арт.-№
<b>GS-TW90</b>	2000	90	2	74,400	<b>6277090</b>
<b>St.</b> Сталь					€/м

Разделительная перегородка для разделения пространства в коробе при наличии различных уровней напряжения. Автоматический контакт при монтаже.

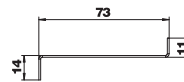

### Фиксатор крышки короба

Тип	Уп. Шт.	Вес кг/100 шт.	Арт.-№
<b>KL80A</b>	20	0,680	<b>6288640</b>
<b>PA</b> полиамид			€/шт.

Фиксатор крышки для надежной фиксации кабеля и разделительной перегородки в системах кабельных коробов Rapid 80 GK, GS и GA, а также в монтажных колоннах ISS с системным отверстием 80.



### Клемма для подключения заземляющего провода

Тип	Уп. Шт.	Вес кг/100 шт.	Арт.-№
<b>8AWR</b>	10	0,641	<b>6288704</b>
<b>St.</b> Сталь			€/шт.

**G** гальванически оцинкованный

Клемма для подключения заземляющего провода при заземлении коробов для монтажа электроустановочных изделий из стали и алюминия, а также электромонтажных колонн. Диапазон зажима: 2 x 1,5 - 4 мм<sup>2</sup>.

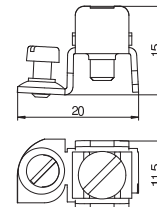

## Короб для монтажа электроустановочных изделий (глубина короба 70 мм)

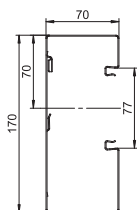

Тип	Цвет	Длина мм	Уп. м	Вес кг/100 м	Арт.-№
<b>GS-A70170RW</b>	белоснежный	2000	8	352,000	<b>6277800</b>

St. Сталь €/м

Короб для монтажа электроустановочных изделий Rapid 80 GS подходит для крепления к стене или консоли. Короб для монтажа электроустановочных изделий Rapid 80 GS имеет профильную перфорацию на дне для установки разделительной перегородки из листовой стали. Уравнивание потенциалов частей короба осуществляется с помощью соединительной муфты. Заземление и уравнивание потенциалов между крышкой и основанием короба обеспечивается за счет запатентованной самоконтактирующей крышки короба. Высота системного отверстия составляет 80 мм. Крышку необходимо заказывать отдельно.

Короба Rapid 80 нестандартной длины (до 3000 мм), а также другие цвета RAL могут поставляться по запросу. Лицевая сторона коробов Rapid 80 GS при поставке покрыта пленкой.

## Короб для монтажа электроустановочных изделий (глубина короба 90 мм)

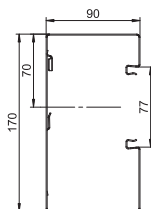

Тип	Цвет	Длина мм	Уп. м	Вес кг/100 м	Арт.-№
<b>GS-A90170RW</b>	белоснежный	2000	6	384,000	<b>6277900</b>

St. Сталь €/м

Короб для монтажа электроустановочных изделий Rapid 80 GS подходит для крепления к стене или консоли. Короб для монтажа электроустановочных изделий Rapid 80 GS имеет профильную перфорацию на дне для установки разделительной перегородки из листовой стали. Уравнивание потенциалов коробов осуществляется с помощью соединительной муфты. Заземление и уравнивание потенциалов между крышкой и основанием короба обеспечивается за счет запатентованной самоконтактирующей крышки короба. Высота системного отверстия составляет 80 мм. Крышку необходимо заказывать отдельно.

Короба Rapid 80 нестандартной длины (до 3000 мм), а также другие цвета RAL могут поставляться по запросу. Лицевая сторона коробов Rapid 80 GS при поставке покрыта пленкой.

## Соединительная муфта (глубина короба 70 мм)

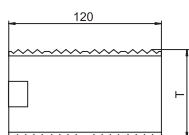

Тип	Длина мм	Вес Уп. кг/100 т.е. упак. ед-ц	Арт.-№
<b>GS-KUP70</b>	120	1   6,400	<b>6277290</b>

V2A Нержавеющая сталь 1.4301 (304) €/т.е.

Муфта для соединения коробов. С помощью муфты также обеспечивается уравнивание потенциалов между частями короба.

## Соединительная муфта (глубина короба 90 мм)

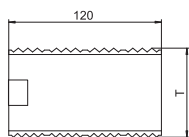

Тип	Длина мм	Вес Уп. кг/100 т.е. упак. ед-ц	Арт.-№
<b>GS-KUP90</b>	120	1   8,200	<b>6277294</b>

V2A Нержавеющая сталь 1.4301 (304) €/т.е.

Муфта для соединения коробов. С помощью муфты также обеспечивается уравнивание потенциалов между частями короба.

## Монтажная коробка (одинарная)

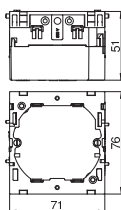

Тип	Цвет	Уп. шт.	Вес кг/100 шт.	Арт.-№
<b>71GD6</b>	серый	5	5,600	<b>6288610</b>

PA полиамид €/шт.

Монтажная коробка для установки различных устройств, со съемным основанием, с отверстиями для кабеля диаметром до 14 мм.



### Монтажная коробка (двойная)

Тип	Цвет	Уп. Шт.	Вес кг/100 шт.	Арт.-№
<b>71GD7</b>	серый	2	11,000	<b>6288611</b>
РА полиамид		€/шт.		

Монтажная коробка для различных серий выключателей и розеток, подходит для установки 2 отдельных устройств или многосекционной розетки.

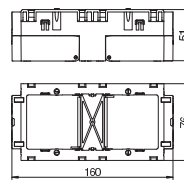

### Фиксатор для разгрузки кабеля от натяжения

Тип	Уп. Шт.	Вес кг/100 шт.	Арт.-№
<b>7ZE</b>	50	0,700	<b>6288790</b>
РА полиамид		€/шт.	

Фиксатор для разгрузки кабеля от натяжения, подходит для установки в монтажных коробках 7GD... и 71GD....

Диапазон зажима кабеля составляет до 14 мм.

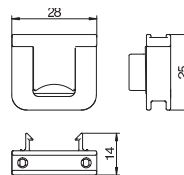

### Крышка короба из листовой стали (размер крышки 80 мм)

Тип	Цвет	Длина мм	Уп. м	Вес кг/100 м	Арт.-№
<b>GS-OTRW</b>	белоснежный	2000	2	65,000	<b>6279850</b>
St. Сталь		€/м			

Крышка из листовой стали для коробов Rapid 80 GS.

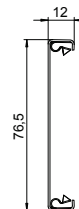

### Скоба для крышки короба Rapid 80

Тип	Уп. Шт.	Вес кг/100 шт.	Арт.-№
<b>RKV3V</b>	20	0,085	<b>6288700</b>
St. Сталь		€/шт.	

Фиксатор для механического и электрического соединения крышки и основания короба. Подходит для крышек системы Rapid 45, Rapid 80 и электромонтажных колонн ISS.

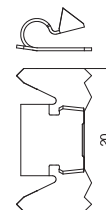

### Крышка короба Rapid 80 из ПВХ (гладкая, размер 80 мм)

Тип	Цвет	Длина мм	Уп. м	Вес кг/100 м	Арт.-№
<b>GK-OTGRW</b>	белоснежный	2000	16	27,500	<b>6278680</b>
ПВХ поливинилхлорид		€/м			

Гладкая крышка для применения в кабельных коробах Rapid 80 с системным отверстием 80.

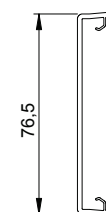

### Крышка короба Rapid 80 из ПВХ (рифленая, размер 80 мм)

Тип	Цвет	Длина мм	Уп. м	Вес кг/100 м	Арт.-№
<b>GK-OTKRW</b>	белоснежный	2000	16	27,000	<b>6278780</b>
ПВХ поливинилхлорид		€/м			

Крышка с рифленой поверхностью для применения в кабельных коробах Rapid 80 с системным отверстием 80.

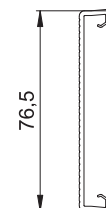

### Накладка на стык короба (глубина короба 70 мм)

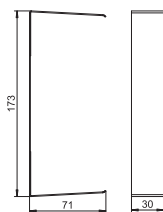

Тип	Цвет	Уп. Шт.	Вес кг/100 шт.	Арт.-№
<b>G-SVS70170RW</b>	белоснежный	1	6,000	<b>6279768</b>
<b>Sl.</b> Сталь				€/шт.

Накладка на стык коробов при их соединении между собой.

### Накладка на стык короба (глубина короба 90 мм)

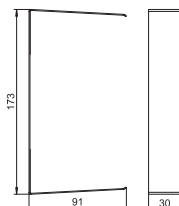

Тип	Цвет	Уп. Шт.	Вес кг/100 шт.	Арт.-№
<b>G-SVS90170RW</b>	белоснежный	1	6,700	<b>6279784</b>
<b>Sl.</b> Сталь				€/шт.

Накладка на стык коробов при их соединении между собой.

### Внешний угол регулируемый (глубина короба 70 мм)

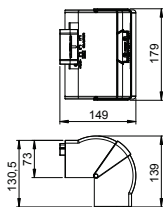

Тип	Цвет	Длина мм	Уп. Шт.	Вес кг/100 шт.	Арт.-№
<b>GK-AH70170RW</b>	белоснежный	130,5	1	18,500	<b>6274610</b>
<b>PC/ABS</b> Поликарбонат/акрилонитрил-бутадиен-стирол				€/шт.	

Регулируемый внешний угол из пластика PC/ABS (без содержания галогенов) для изменения направления кабельных коробов Rapid 80 GK, GS и GA. Фасонные детали регулируются под углом 80° - 100° и применяются для симметричных и асимметричных коробов.

### Внешний угол нерегулируемый (глубина короба 70 мм)

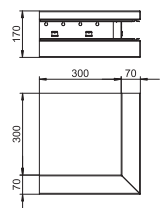

Тип	Цвет	Уп. Шт.	Вес кг/100 шт.	Арт.-№
<b>GS-AA70170RW</b>	белоснежный	1	237,000	<b>6277810</b>
<b>Sl.</b> Сталь				€/шт.

Внешний угол для настенного монтажа коробов Rapid 80 GS, без возможности регулирования, поставляется без крышки.

### Внешний угол нерегулируемый (глубина короба 90 мм)

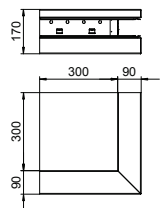

Тип	Цвет	Уп. Шт.	Вес кг/100 шт.	Арт.-№
<b>GS-AA90170RW</b>	белоснежный	1	265,000	<b>6277910</b>
<b>Sl.</b> Сталь				€/шт.

Внешний угол для настенного монтажа коробов Rapid 80 GS, без возможности регулирования, поставляется без крышки.

### Крышка внешнего угла из листовой стали (размер крышки 80 мм)

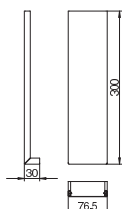

Тип	Цвет	Уп. Шт.	Вес кг/100 шт.	Арт.-№
<b>GS-OTARW</b>	белоснежный	1	21,400	<b>6279870</b>
<b>Sl.</b> Сталь				€/шт.

### Крышка внешнего угла из ПВХ (гладкая)

Тип	Цвет	Уп. Шт.	Вес кг/100 шт.	Арт.-№
<b>GK-OTGARW</b>	белоснежный	2	9,500	<b>6274790</b>
ПВХ поливинилхлорид		€/шт.		

Крышка внешнего угла из ПВХ, гладкая поверхность.

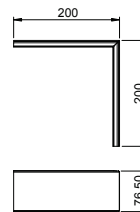

### Плоский угол накладной (глубина короба 70 мм)

Тип	Цвет	Длина мм	Уп. Шт.	Вес кг/100 шт.	Арт.-№
<b>GK-FH70170RW</b>	белоснежный	212,5	1	21,600	<b>6274620</b>
PC/ABS Поликарбонат/акрилонитрил-бутадиен-стирол		€/шт.			

Плоский угол из пластика PC/ABS (без содержания галогенов) для изменения направления под углом 90° в кабельных коробах Rapid 80 GK, GS и GA. Используется в симметричных и асимметричных типах коробов.

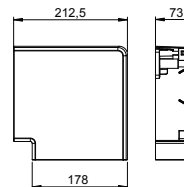

### Плоский угол восходящий (глубина короба 70 мм)

Тип	Цвет	Уп. Шт.	Вес кг/100 шт.	Арт.-№
<b>GS-AFS70170RW</b>	белоснежный	1	152,000	<b>6277820</b>
St. Сталь		€/шт.		

Восходящий плоский угол для настенного монтажа, поставляется без крышки.

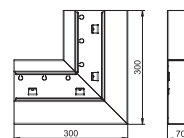

### Плоский угол восходящий (глубина короба 90 мм)

Тип	Цвет	Уп. Шт.	Вес кг/100 шт.	Арт.-№
<b>GS-AFS90170RW</b>	белоснежный	1	167,000	<b>6277920</b>
St. Сталь		€/шт.		

Восходящий плоский угол для настенного монтажа, поставляется без крышки.

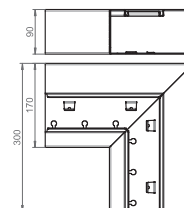

### Плоский угол нисходящий (глубина короба 70 мм)

Тип	Цвет	Уп. Шт.	Вес кг/100 шт.	Арт.-№
<b>GS-AFF70170RW</b>	белоснежный	1	152,000	<b>6277830</b>
St. Сталь		€/шт.		

Нисходящий плоский угол для настенного монтажа, поставляется без крышки.

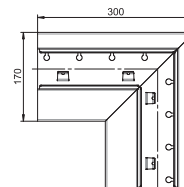

### Плоский угол нисходящий (глубина короба 90 мм)

Тип	Цвет	Уп. Шт.	Вес кг/100 шт.	Арт.-№
<b>GS-AFF90170RW</b>	белоснежный	1	167,000	<b>6277930</b>
St. Сталь		€/шт.		

Нисходящий плоский угол для настенного монтажа, поставляется без крышки.

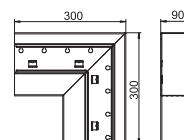

Глубина короба 70 и 90 мм, высота короба 170 мм, асимметричный

### Крышка плоского угла из листовой стали (размер крышки 80 мм)

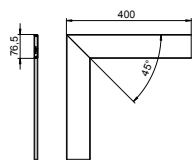

Тип		Цвет	Уп.	Вес	Арт.-№
GS-OTFRW		белоснежный	Шт.	кг/100 шт.	шт.
Sl. Сталь			1	47,600	6279860
					€/шт.

Крышка плоского угла, листовая сталь.

### Крышка плоского угла из пластика (гладкая)

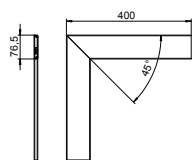

Тип		Цвет	Уп.	Вес	Арт.-№
GK-OTGFRW		белоснежный	Шт.	кг/100 шт.	шт.
ПВХ поливинилхлорид			1	17,000	6274490
					€/шт.

Крышка плоского угла из ПВХ с гладкой поверхностью.

### Внутренний угол регулируемый (глубина короба 70 мм)

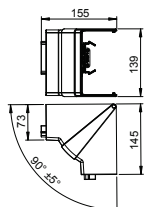

Тип		Цвет	Уп.	Вес	Арт.-№
GK-ИH70170RW		белоснежный	Шт.	кг/100 шт.	шт.
PC/ABS Поликарбонат/акрилонитрил-бутадиен-стирол			1	16,300	6274640
					€/шт.

Регулируемый внутренний угол из пластика PC/ABS (без содержания галогенов) для изменения направления кабельных коробов Rapid 80 GK, GS и GA. Фасонные детали регулируются под углом 85° - 95° и применяются для симметричных и асимметричных коробов.

### Внутренний угол нерегулируемый (глубина короба 70 мм)

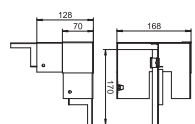

Тип		Цвет	Уп.	Вес	Арт.-№
GS-AI70170RW		белоснежный	Шт.	кг/100 шт.	шт.
Sl. Сталь			1	67,000	6277840
					€/шт.

Внутренний угол упрощает монтаж короба Rapid 80 GS, поставляется без крышки.

### Внутренний угол нерегулируемый (глубина короба 90 мм)

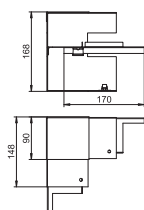

Тип		Цвет	Уп.	Вес	Арт.-№
GS-AI90170RW		белоснежный	Шт.	кг/100 шт.	шт.
Sl. Сталь			1	86,000	6277940
					€/шт.

Внутренний угол упрощает монтаж короба Rapid 80 GS, поставляется без крышки.

### T-образная секция (глубина короба 70 мм)

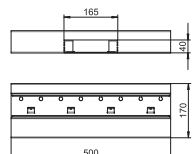

Тип		Цвет	Уп.	Вес	Арт.-№
GS-AT70170RW		белоснежный	Шт.	кг/100 шт.	шт.
Sl. Сталь			1	172,000	6277860
					€/шт.

T-образная секция подходит для настенного монтажа, поставляется без крышки.

### Т-образная секция (глубина короба 90 мм)

Тип	Цвет	Уп. Шт.	Вес кг/100 шт.	Арт.-№
<b>GS-AT90170RW</b>	белоснежный	1	186,000	<b>6277960</b>
St. Сталь		€/шт.		

Т-образная секция подходит для настенного монтажа, поставляется без крышки.

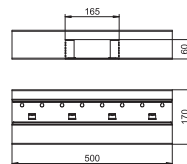

### Заглушка (глубина короба 70 мм)

Тип	Цвет	Уп. Шт.	Вес кг/100 шт.	Арт.-№
<b>GS-E70170RW</b>	белоснежный	1	12,900	<b>6277670</b>
St. Сталь		€/шт.		

Заглушка для кабельного короба Rapid 80 GS.

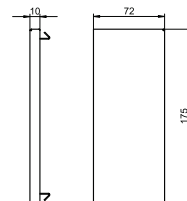

### Заглушка (глубина короба 90 мм)

Тип	Цвет	Уп. Шт.	Вес кг/100 шт.	Арт.-№
<b>GS-E90170RW</b>	белоснежный	1	16,300	<b>6277770</b>
St. Сталь		€/шт.		

Заглушка для кабельного короба Rapid 80 GS.

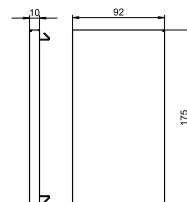

### Разделительная перегородка из листовой стали (глубина короба 70 мм)

Тип	Длина мм	Подходит для глубины короба	Уп. м	Вес кг/100 м	Арт.-№
<b>GS-TW70</b>	2000	70	2	58,650	<b>6277090</b>
St. Сталь		€/м			

Разделительная перегородка для разделения пространства в коробе при наличии различных уровней напряжения. Автоматический контакт при монтаже.

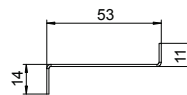

### Разделительная перегородка из листовой стали (глубина короба 90 мм)

Тип	Длина мм	Подходит для глубины короба	Уп. м	Вес кг/100 м	Арт.-№
<b>GS-TW90</b>	2000	90	2	74,400	<b>6277095</b>
St. Сталь		€/м			

Разделительная перегородка для разделения пространства в коробе при наличии различных уровней напряжения. Автоматический контакт при монтаже.

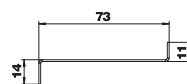

### Фиксатор крышки короба

Тип	Уп. Шт.	Вес кг/100 шт.	Арт.-№
<b>KL80A</b>	20	0,680	<b>6288640</b>
PA полиамид		€/шт.	

Фиксатор крышки для надежной фиксации кабеля и разделительной перегородки в системах кабельных коробов Rapid 80 GK, GS и GA, а также в монтажных колоннах ISS с системным отверстием 80.



Глубина короба 70 и 90 мм, высота короба 170 мм, асимметричный

## Клемма для подключения заземляющего провода



Тип

**8AWR**

Уп. Вес

Шт. кг/100 шт. Арт.-№

10 0,641 6288704

**St.** Сталь

€/шт.

**G** гальванически оцинкованный

Клемма для подключения заземляющего провода при заземлении коробов для монтажа электроустановочных изделий из стали и алюминия, а также электромонтажных колонн.

Диапазон зажима: 2 x 1,5 - 4 мм<sup>2</sup>.

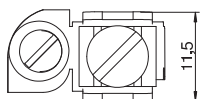
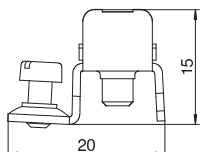

## Короб Rapid 80 для монтажа электроустановочных изделий (глубина короба 70 мм)

Тип	Цвет	Длина мм	Уп. м	Вес кг/100 м	Арт.-№
<b>GS-D70170RW</b>	белоснежный	2000	8	382,000	6278200
St. Сталь					€/м

Короб для монтажа электроустановочных изделий Rapid 80 GS подходит для крепления к стене или консоли. Короб для монтажа электроустановочных изделий Rapid 80 GS имеет профильную перфорацию на дне для установки разделительной перегородки из листовой стали. Уравнивание потенциалов коробов осуществляется с помощью соединительной муфты. Заземление и уравнивание потенциалов между крышкой и основанием короба обеспечивается за счет запатентованной самоконтактирующей крышки короба. Системное отверстие 80 мм. Крышку необходимо заказывать отдельно.

Короба Rapid 80 нестандартной длины (до 3000 мм), а также другие цвета RAL могут поставляться по запросу. Лицевая сторона коробов Rapid 80 GS при поставке покрыта пленкой.

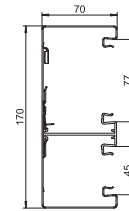

## Короб Rapid 80 для монтажа электроустановочных изделий (глубина короба 90 мм)

Тип	Цвет	Длина мм	Уп. м	Вес кг/100 м	Арт.-№
<b>GS-D90170RW</b>	белоснежный	2000	6	423,300	6278300
St. Сталь					€/м

Короб для монтажа электроустановочных изделий Rapid 80 GS подходит для крепления к стене или консоли. Короб для монтажа электроустановочных изделий Rapid 80 GS имеет профильную перфорацию на дне для установки разделительной перегородки из листовой стали. Уравнивание потенциалов коробов осуществляется с помощью соединительной муфты. Заземление и уравнивание потенциалов между крышкой и основанием короба обеспечивается за счет запатентованной самоконтактирующей крышки короба. Системное отверстие 80 мм. Крышку необходимо заказывать отдельно.

Короба Rapid 80 нестандартной длины (до 3000 мм), а также другие цвета RAL могут поставляться по запросу. Лицевая сторона коробов Rapid 80 GS при поставке покрыта пленкой.

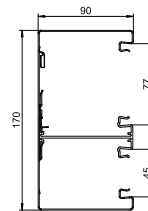

## Соединительная муфта (глубина короба 70 мм)

Тип	Длина мм	Уп. т.е. упак. ед-ц	Вес кг/100	Арт.-№
<b>GS-KUP70</b>	120	1	6,400	6277290
V2A Нержавеющая сталь 1.4301 (304)				
€/т.е.				

Муфта для соединения коробов. С помощью муфты также обеспечивается уравнивание потенциалов между частями короба.

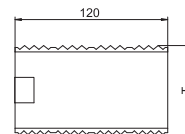

## Соединительная муфта (глубина короба 90 мм)

Тип	Длина мм	Уп. т.е. упак. ед-ц	Вес кг/100	Арт.-№
<b>GS-KUP90</b>	120	1	8,200	6277294
V2A Нержавеющая сталь 1.4301 (304)				
€/т.е.				

Муфта для соединения коробов. С помощью муфты также обеспечивается уравнивание потенциалов между частями короба.

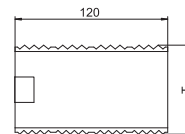

## Монтажная коробка (одинарная)

Тип	Цвет	Уп. шт.	Вес кг/100 шт.	Арт.-№
<b>71GD6</b>	серый	5	5,600	6288610
PA полиамид				
€/шт.				

Монтажная коробка для установки различных устройств, со съемным основанием, с отверстиями для кабеля диаметром до 14 мм.

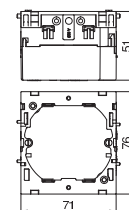

Глубина короба 70 и 90 мм, высота короба 170 мм, двойной короб

## Монтажная коробка (двойная)

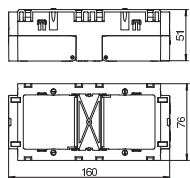

Тип	Цвет	Уп. Шт.	Вес кг/100 шт.	Арт.-№
71GD7	серый	2	11,000	6288611
РА	полиамид			€/шт.

Монтажная коробка для различных серий выключателей и розеток, подходит для установки 2 отдельных устройств или многосекционной розетки.

## Фиксатор для разгрузки кабеля от натяжения

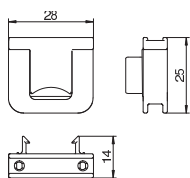

Тип	Уп. Шт.	Вес кг/100 шт.	Арт.-№
7ZE	50	0,700	6288790
РА	полиамид		€/шт.

Фиксатор для разгрузки кабеля от натяжения, подходит для установки в монтажных коробках 7GD... и 71GD....

Диапазон зажима кабеля составляет до 14 мм.

## Крышка короба из листовой стали (размер крышки 80 мм)

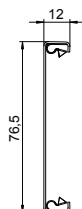

Тип	Цвет	Длина мм	Уп. м	Вес кг/100 м	Арт.-№
GS-OTRW	белоснежный	2000	2	65,000	6279850
St.	Сталь				€/м

Крышка из листовой стали для коробов Rapid 80 GS.

## Крышка короба из листовой стали (размер крышки 50 мм)

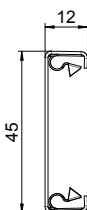

Тип	Цвет	Длина мм	Уп. м	Вес кг/100 м	Арт.-№
GS-OT50RW	белоснежный	2000	2	45,550	6279880
St.	Сталь				€/шт.

Крышка для кабельных коробов GEK-S.  
Конструкция из листовой стали.

## Скоба для крышки короба Rapid 80

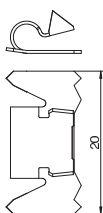

Тип	Уп. Шт.	Вес кг/100 шт.	Арт.-№
RKV3V	20	0,085	6288700
St.	Сталь		€/шт.

Фиксатор для механического и электрического соединения крышки и основания короба. Подходит для крышек системы Rapid 45, Rapid 80 и электромонтажных колонн ISS.

## Накладка на стык короба (глубина короба 70 мм)

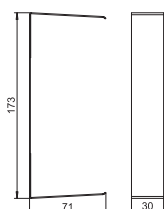

Тип	Цвет	Уп. Шт.	Вес кг/100 шт.	Арт.-№
G-SVS70170RW	белоснежный	1	6,000	6279768
St.	Сталь			€/шт.

Накладка на стык коробов при их соединении между собой.



### Накладка на стык короба (глубина короба 90 мм)

Тип	Цвет	Уп. Шт.	Вес кг/100 шт.	Арт.-№
<b>G-SVS90170RW</b>	белоснежный	1	6,700	<b>6279784</b>
<b>St.</b> Сталь € /шт.				

Накладка на стык коробов при их соединении между собой.

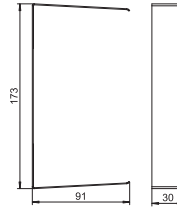

### Внешний угол регулируемый (глубина короба 70 мм)

Тип	Цвет	Длина мм	Уп. Шт.	Вес кг/100 шт.	Арт.-№
<b>GK-AH70170RW</b>	белоснежный	130,5	1	18,500	<b>6274610</b>
<b>PC/ABS</b> Поликарбонат/акрилонитрил-бутадиен-стирол € /шт.					

Регулируемый внешний угол из пластика PC/ABS (без содержания галогенов) для изменения направления кабельных коробов Rapid 80 GK, GS и GA. Фасонные детали регулируются под углом 80° - 100° и применяются для симметричных и асимметричных коробов.

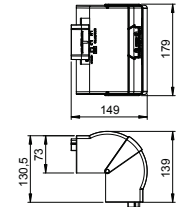

### Внешний угол нерегулируемый (глубина короба 70 мм)

Тип	Цвет	Уп. Шт.	Вес кг/100 шт.	Арт.-№
<b>GS-DA70170RW</b>	белоснежный	1	270,000	<b>6278210</b>
<b>St.</b> Сталь € /шт.				

Внешний угол для настенного монтажа коробов Rapid 80 GS, без возможности регулирования, поставляется без крышки.

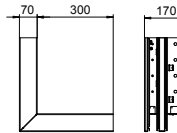

### Внешний угол нерегулируемый (глубина короба 90 мм)

Тип	Цвет	Уп. Шт.	Вес кг/100 шт.	Арт.-№
<b>GS-DA90170RW</b>	белоснежный	1	312,000	<b>6278310</b>
<b>St.</b> Сталь € /шт.				

Внешний угол для настенного монтажа коробов Rapid 80 GS, без возможности регулирования, поставляется без крышки.

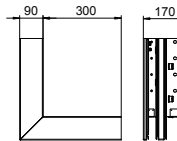

### Крышка внешнего угла из листовой стали (размер крышки 80 мм)

Тип	Цвет	Уп. Шт.	Вес кг/100 шт.	Арт.-№
<b>GS-OTARW</b>	белоснежный	1	21,400	<b>6279870</b>
<b>St.</b> Сталь € /шт.				

Крышка внешнего угла для коробов Rapid 80.

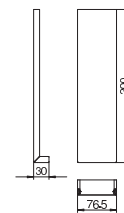

### Крышка внешнего угла из листовой стали (размер крышки 50 мм)

Тип	Цвет	Уп. Шт.	Вес кг/100 шт.	Арт.-№
<b>GS-OT50ARW</b>	белоснежный	1	14,700	<b>6279890</b>
<b>St.</b> Сталь € /шт.				

Крышка внешнего угла для коробов Rapid 80.

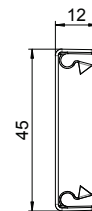

Глубина короба 70 и 90 мм, высота короба 170 мм, двойной короб

### Плоский угол накладной (глубина короба 70 мм)

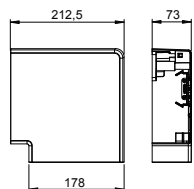

Тип	Цвет	Длина мм	Уп. Шт.	Вес кг/100 шт.	Арт.-№
<b>GK-FH70170RW</b>	белоснежный	212,5	1	21,600	<b>6274620</b>

PC/ABS Поликарбонат/акрилонитрил-бутадиен-стирол €/шт.

Плоский угол из пластика PC/ABS (без содержания галогенов) для изменения направления под углом 90° в кабельных коробах Rapid 80 GK, GS и GA. Используется в симметричных и асимметричных типах коробов.

### Плоский угол восходящий (глубина короба 70 мм)

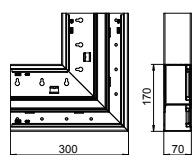

Тип	Цвет	Уп. Шт.	Вес кг/100 шт.	Арт.-№
<b>GS-DFS70170RW</b>	белоснежный	1	180,000	<b>6278220</b>

St. Сталь €/шт.

Восходящий плоский угол для настенного монтажа, поставляется без крышки.

### Плоский угол восходящий (глубина короба 90 мм)

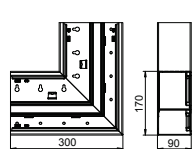

Тип	Цвет	Уп. Шт.	Вес кг/100 шт.	Арт.-№
<b>GS-DFS90170RW</b>	белоснежный	1	203,000	<b>6278320</b>

St. Сталь €/шт.

Восходящий плоский угол для настенного монтажа, поставляется без крышки.

### Плоский угол нисходящий (глубина короба 70 мм)

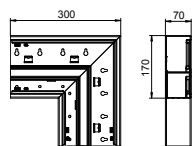

Тип	Цвет	Уп. Шт.	Вес кг/100 шт.	Арт.-№
<b>GS-DF70170RW</b>	белоснежный	1	175,000	<b>6278300</b>

St. Сталь €/шт.

Нисходящий плоский угол для настенного монтажа, поставляется без крышки.

### Плоский угол нисходящий (глубина короба 90 мм)

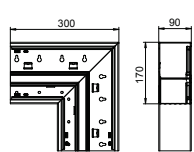

Тип	Цвет	Уп. Шт.	Вес кг/100 шт.	Арт.-№
<b>GS-DF90170RW</b>	белоснежный	1	196,600	<b>6278330</b>

St. Сталь €/шт.

Нисходящий плоский угол для настенного монтажа, поставляется без крышки.

### Крышка плоского угла из листовой стали (размер крышки 80 мм)

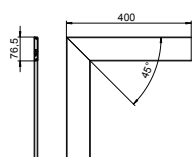

Тип	Цвет	Уп. Шт.	Вес кг/100 шт.	Арт.-№
<b>GS-OTFRW</b>	белоснежный	1	47,600	<b>6279860</b>

St. Сталь €/шт.

Крышка плоского угла, листовая сталь.

### Крышка плоского угла из листовой стали (размер крышки 50 мм)

Тип	Цвет	Уп. Шт.	Вес кг/100 шт.	Арт.-№
<b>GS-OT50FRW</b>	белоснежный	1	34,400	<b>6279990</b>
St. Сталь		€/шт.		

Крышка плоского угла из листовой стали, для размера крышки 50 мм

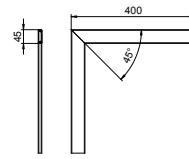

### Внутренний угол регулируемый (глубина короба 70 мм)

Тип	Цвет	Уп. Шт.	Вес кг/100 шт.	Арт.-№
<b>GK-ИH70170RW</b>	белоснежный	1	16,300	<b>6274640</b>
PC/ABS Поликарбонат/акрилонитрил-бутадиен-стирол		€/шт.		

Регулируемый внутренний угол из пластика PC/ABS (без содержания галогенов) для изменения направления кабельных коробов Rapid 80 GK, GS и GA. Фасонные детали регулируются под углом 85° - 95° и применяются для симметричных и асимметричных коробов.

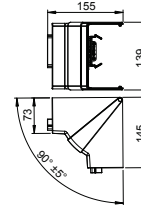

### Внутренний угол нерегулируемый (глубина короба 70 мм)

Тип	Цвет	Уп. Шт.	Вес кг/100 шт.	Арт.-№
<b>GS-DI70170RW</b>	белоснежный	1	63,000	<b>6278240</b>
St. Сталь		€/шт.		

Внутренний угол упрощает монтаж короба Rapid 80 GS, поставляется без крышки.

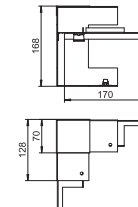

### Внутренний угол нерегулируемый (глубина короба 90 мм)

Тип	Цвет	Уп. Шт.	Вес кг/100 шт.	Арт.-№
<b>GS-DI90170RW</b>	белоснежный	1	71,000	<b>6278340</b>
St. Сталь		€/шт.		

Внутренний угол упрощает монтаж короба Rapid 80 GS, поставляется без крышки.

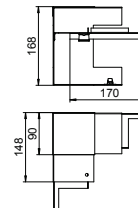

### T-образная секция (глубина короба 70 мм)

Тип	Цвет	Уп. Шт.	Вес кг/100 шт.	Арт.-№
<b>GS-DT70170RW</b>	белоснежный	1	188,100	<b>6278260</b>
St. Сталь		€/шт.		

T-образная секция подходит для настенного монтажа, поставляется без крышки.

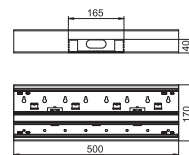

### T-образная секция (глубина короба 90 мм)

Тип	Цвет	Уп. Шт.	Вес кг/100 шт.	Арт.-№
<b>GS-DT90170RW</b>	белоснежный	1	207,000	<b>6278360</b>
St. Сталь		€/шт.		

T-образная секция подходит для настенного монтажа, поставляется без крышки.

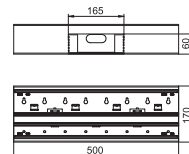

Глубина короба 70 и 90 мм, высота короба 170 мм, двойной короб

### Заглушка (глубина короба 70 мм)

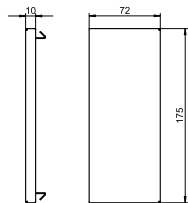

Тип	Цвет	Уп.	Вес	Арт.-№
		шт.	кг/100 шт.	
<b>GS-E70170RW</b>	белоснежный	1	12,900	<b>6277670</b>
Sl. Сталь				€/шт.

Заглушка для кабельного короба Rapid 80 GS.

### Заглушка (глубина короба 90 мм)

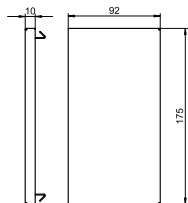

Тип	Цвет	Уп.	Вес	Арт.-№
		шт.	кг/100 шт.	
<b>GS-E90170RW</b>	белоснежный	1	16,300	<b>6277770</b>
Sl. Сталь				€/шт.

Заглушка для кабельного короба Rapid 80 GS.

### Разделительная перегородка из листовой стали (глубина короба 70 мм)

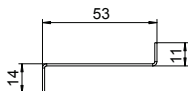

Тип	Длина		Подходит для глубины короба	Уп.	Вес	Арт.-№
	мм	м				
<b>GS-TW70</b>	2000	70		2	58,650	<b>6277090</b>
Sl. Сталь						€/м

Разделительная перегородка для разделения пространства в коробе при наличии различных уровней напряжения. Автоматический контакт при монтаже.

### Разделительная перегородка из листовой стали (глубина короба 90 мм)

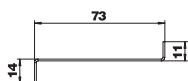

Тип	Длина		Подходит для глубины короба	Уп.	Вес	Арт.-№
	мм	м				
<b>GS-TW90</b>	2000	90		2	74,400	<b>6277095</b>
Sl. Сталь						€/м

Разделительная перегородка для разделения пространства в коробе при наличии различных уровней напряжения. Автоматический контакт при монтаже.

### Фиксатор крышки короба

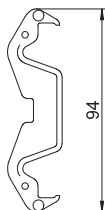

Тип	Уп.	Вес	Арт.-№
	шт.	кг/100 шт.	
<b>KL80A</b>	20	0,680	<b>6288640</b>
PA полиамид			€/шт.

Фиксатор крышки для надежной фиксации кабеля и разделительной перегородки в системах кабельных коробов Rapid 80 GK, GS и GA, а также в монтажных колоннах ISS с системным отверстием 80.

### Клемма для подключения заземляющего провода

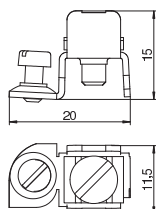

Тип	Уп.	Вес	Арт.-№
	шт.	кг/100 шт.	
<b>8AWR</b>	10	0,641	<b>6288704</b>
Sl. Сталь			€/шт.
G гальванически оцинкованный			

Клемма для подключения заземляющего провода при заземлении коробов для монтажа электроустановочных изделий из стали и алюминия, а также электромонтажных колонн. Диапазон зажима: 2 x 1,5 - 4 мм².

## Короб Rapid 80 для монтажа электроустановочных изделий (глубина короба 70 мм)

Тип	Цвет	Длина мм	Уп. м	Вес кг/100 м	Арт.-№
<b>GS-A70210RW</b>	белоснежный	2000	8	415,000	<b>6278000</b>
St. Сталь					€/м

Короб для монтажа электроустановочных изделий Rapid 80 GS подходит для крепления к стене или консоли. Короб для монтажа электроустановочных изделий Rapid 80 GS имеет профильную перфорацию на дне для установки разделительной перегородки из листовой стали. Уравнивание потенциалов коробов осуществляется с помощью соединительной муфты. Заземление и уравнивание потенциалов между крышкой и основанием короба обеспечивается за счет запатентованной самоконтактирующей крышки короба. Высота системного отверстия составляет 80 мм.

Дополнительная длина нижних и верхних частей короба (до 3000 мм), а также другие цвета RAL могут поставляться по запросу. Лицевая сторона покрытых лаком коробов для монтажа электроустановочных изделий покрыта пленкой.

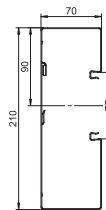

## Короб Rapid 80 для монтажа электроустановочных изделий (глубина короба 90 мм)

Тип	Цвет	Длина мм	Уп. м	Вес кг/100 м	Арт.-№
<b>GS-A90210RW</b>	белоснежный	2000	6	447,000	<b>6278100</b>
St. Сталь					€/м

Короб для монтажа электроустановочных изделий Rapid 80 GS подходит для крепления к стене или консоли. Короб для монтажа электроустановочных изделий Rapid 80 GS имеет профильную перфорацию на дне для установки разделительной перегородки из листовой стали. Уравнивание потенциалов коробов осуществляется с помощью соединительной муфты. Заземление и уравнивание потенциалов между крышкой и основанием короба обеспечивается за счет запатентованной самоконтактирующей крышки короба. Высота системного отверстия составляет 80 мм.

Дополнительная длина нижних и верхних частей короба (до 3000 мм), а также другие цвета RAL могут поставляться по запросу. Лицевая сторона покрытых лаком коробов для монтажа электроустановочных изделий покрыта пленкой.

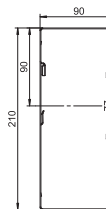

## Соединительная муфта (глубина короба 70 мм)

Тип	Длина мм	Вес Уп. кг/100 т.е. упак. ед-ц	Арт.-№
<b>GS-KUP70</b>	120	1   6,400	<b>6277290</b>
V2A Нержавеющая сталь 1.4301 (304)			€/т.е.

Муфта для соединения коробов. С помощью муфты также обеспечивается уравнивание потенциалов между частями короба.

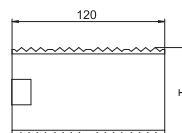

## Соединительная муфта (глубина короба 90 мм)

Тип	Длина мм	Вес Уп. кг/100 т.е. упак. ед-ц	Арт.-№
<b>GS-KUP90</b>	120	1   8,200	<b>6277294</b>
V2A Нержавеющая сталь 1.4301 (304)			€/т.е.

Муфта для соединения коробов. С помощью муфты также обеспечивается уравнивание потенциалов между частями короба.

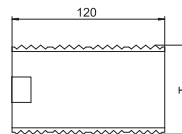

## Монтажная коробка (одинарная)

Тип	Цвет	Уп. шт.	Вес кг/100 шт.	Арт.-№
<b>71GD6</b>	серый	5	5,600	<b>6288610</b>
PA полиамид				€/шт.

Монтажная коробка для установки различных устройств, со съемным основанием, с отверстиями для кабеля диаметром до 14 мм.

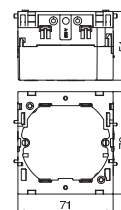

Глубина короба 70 и 90 мм, высота короба 210 мм, асимметричный

## Монтажная коробка (двойная)

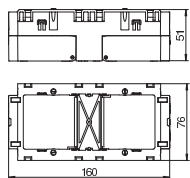

Тип	Цвет	Уп. Шт.	Вес кг/100 шт.	Арт.-№
71GD7	серый	2	11,000	6288611
РА полиамид				€/шт.

Монтажная коробка для различных серий выключателей и розеток, подходит для установки 2 отдельных устройств или многосекционной розетки.

## Фиксатор разгрузки кабеля от натяжения

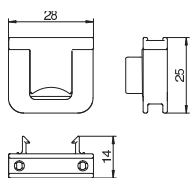

Тип	Уп. Шт.	Вес кг/100 шт.	Арт.-№
7ZE	50	0,700	6288790
РА полиамид			

Фиксатор для разгрузки кабеля от натяжения, подходит для установки в монтажных коробках 7GD... и 71GD...

Диапазон зажима кабеля составляет до 14 мм.

## Крышка короба из листовой стали (размер крышки 80 мм)

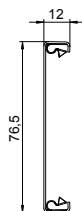

Тип	Цвет	Длина мм	Уп. м	Вес кг/100 м	Арт.-№
GS-OTRW	белоснежный	2000	2	65,000	6288700
Sl. Сталь					

Крышка из листовой стали для коробов Rapid 80 GS.

## Скоба для крышки короба Rapid 80

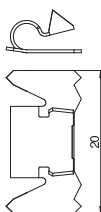

Тип	Уп. Шт.	Вес кг/100 шт.	Арт.-№
RKV3V	20	0,085	6288700
Sl. Сталь			

Фиксатор для механического и электрического соединения крышки и основания короба. Подходит для крышек системы Rapid 45, Rapid 80 и электромонтажных колонн ISS.

## Крышка короба Rapid 80 из ПВХ (гладкая, размер 80 мм)

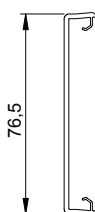

Тип	Цвет	Длина мм	Уп. м	Вес кг/100 м	Арт.-№
GK-OTGRW	белоснежный	2000	16	27,500	6288680
ПВХ поливинилхлорид					

Гладкая крышка для применения в кабельных коробах Rapid 80 с системным отверстием 80.

## Крышка короба Rapid 80 из ПВХ (рифленая, размер 80 мм)

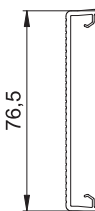

Тип	Цвет	Длина мм	Уп. м	Вес кг/100 м	Арт.-№
GK-OTKRW	белоснежный	2000	16	27,000	6288780
ПВХ поливинилхлорид					

Крышка с рифленой поверхностью для применения в кабельных коробах Rapid 80 с системным отверстием 80.

### Накладка на стык короба (глубина короба 70 мм)

Тип	Цвет	Раз- мер		Уп. Шт.	Вес кг/100 шт.	Арт.-№
		а мм	h мм			
<b>G-SVS70210RW</b>	белоснежный	—	—	1	6,700	<b>6279772</b>
<b>St.</b> Сталь						

€/шт.

Накладка на стык коробов при их соединении между собой.

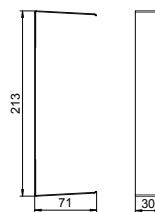

### Накладка на стык короба (глубина короба 90 мм)

Тип	Цвет	Раз- мер		Уп. Шт.	Вес кг/100 шт.	Арт.-№
		а мм	h мм			
<b>G-SVS90210RW</b>	белоснежный	—	—	1	7,500	<b>6279788</b>
<b>St.</b> Сталь						

€/шт.

Накладка на стык коробов при их соединении между собой.

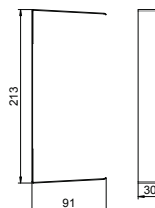

### Внешний угол регулируемый (глубина короба 70 мм)

Тип	Цвет	Длина мм	Уп. Шт.	Вес кг/100 шт.	Арт.-№
<b>PC/ABS</b> Поликарбонат/акрилнитрил-бутадиен-стирол					

€/шт.

Регулируемый внешний угол из пластика PC/ABS (без содержания галогенов) для изменения направления кабельных коробов Rapid 80 GK, GS и GA. Фасонные детали регулируют под углом 80° - 100° и применяются для симметричных и асимметричных коробов.

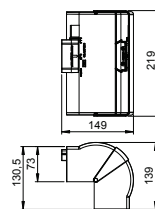

### Внешний угол (глубина короба 70 мм)

Тип	Цвет	Уп. Шт.	Вес кг/100 шт.	Арт.-№
<b>St.</b> Сталь				

€/шт.

Внешний угол для настенного монтажа коробов Rapid 80 GS, без возможности регулирования, поставляется без крышки.

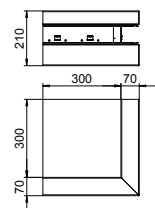

### Внешний угол (глубина короба 90 мм)

Тип	Цвет	Уп. Шт.	Вес кг/100 шт.	Арт.-№
<b>St.</b> Сталь				

€/шт.

Внешний угол для настенного монтажа коробов Rapid 80 GS, без возможности регулирования, поставляется без крышки.

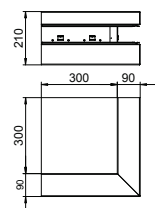

### Крышка внешнего угла из листовой стали (размер крышки 80 мм)

Тип	Цвет	Уп. Шт.	Вес кг/100 шт.	Арт.-№
<b>St.</b> Сталь				

€/шт.

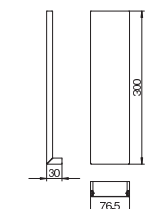

### Крышка внешнего угла из ПВХ (гладкая)

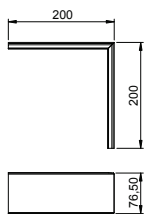

Тип	Цвет	Уп.	Вес	Шт.	кг/100 шт.	Арт.-№
<b>GK-OTGARW</b>	белоснежный	2	9,500	1		<b>6274790</b>
<b>ПВХ</b> поливинилхлорид €/шт.						
Крышка внешнего угла из ПВХ, гладкая поверхность.						

### Плоский угол накладной (глубина короба 70 мм)

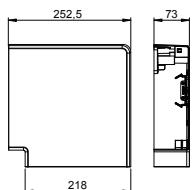

Тип	Цвет	Длина	Уп.	Вес	Шт.	кг/100 шт.	Арт.-№
<b>GK-FH70210RW</b>	белоснежный	252,5	1	26,600	1		<b>6273920</b>
<b>PC/ABS</b> Поликарбонат/акрилонитрил-бутадиен-стирол €/шт.							
Плоский угол из пластика PC/ABS (без содержания галогенов) для изменения направления под углом 90° в кабельных коробах Rapid 80 GK, GS и GA. Используется в симметричных и асимметричных типах коробов.							

### Плоский угол восходящий (глубина короба 70 мм)

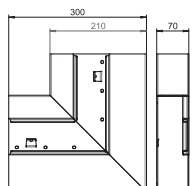

Тип	Цвет	Уп.	Вес	Шт.	кг/100 шт.	Арт.-№
<b>GS-AFS70210RW</b>	белоснежный	1	162,000	1		<b>6278020</b>
<b>St.</b> Сталь €/шт.						
Восходящий плоский угол для настенного монтажа, поставляется без крышки.						

### Плоский угол восходящий (глубина короба 90 мм)

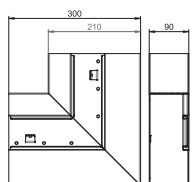

Тип	Цвет	Уп.	Вес	Шт.	кг/100 шт.	Арт.-№
<b>GS-AFS90210RW</b>	белоснежный	1	175,000	1		<b>6278120</b>
<b>St.</b> Сталь €/шт.						
Восходящий плоский угол для настенного монтажа, поставляется без крышки.						

### Плоский угол нисходящий (глубина короба 70 мм)

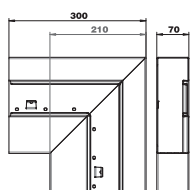

Тип	Цвет	Уп.	Вес	Шт.	кг/100 шт.	Арт.-№
<b>GS-AFF70210RW</b>	белоснежный	1	162,000	1		<b>6278030</b>
<b>St.</b> Сталь €/шт.						
Нисходящий плоский угол для настенного монтажа, поставляется без крышки.						

### Плоский угол нисходящий (глубина короба 90 мм)

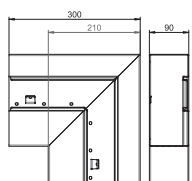

Тип	Цвет	Уп.	Вес	Шт.	кг/100 шт.	Арт.-№
<b>GS-AFF90210RW</b>	белоснежный	1	175,000	1		<b>6278130</b>
<b>St.</b> Сталь €/шт.						
Нисходящий плоский угол для настенного монтажа, поставляется без крышки.						



### Крышка плоского угла из листовой стали (размер крышки 80 мм)

Тип	Цвет	Уп.	Вес	Арт.-№
GS-OTFRW	белоснежный	1	47,600	6279860
Ст. Сталь		€/шт.		

Крышка плоского угла, листовая сталь.

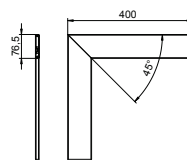

### Крышка плоского угла из ПВХ (гладкая)

Тип	Цвет	Уп.	Вес	Арт.-№
GK-OTGFRW	белоснежный	1	17,000	6274490
ПВХ поливинилхлорид		€/шт.		

Крышка плоского угла из ПВХ с гладкой поверхностью.

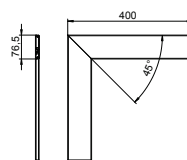

### Внутренний угол регулируемый (глубина короба 70 мм)

Тип	Цвет	Уп.	Вес	Арт.-№
GK-ИH70210RW	белоснежный	1	16,800	6273940
PC/ABS Поликарбонат/акрилонитрил-бутадиен-стирол		€/шт.		

Регулируемый внутренний угол из пластика PC/ABS (без содержания галогенов) для изменения направления кабельных коробов Rapid 80 GK, GS и GA. Фасонные детали регулируются под углом 85° - 95° и применяются для симметричных и асимметричных коробов.

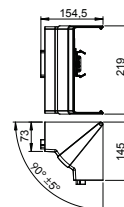

### Внутренний угол нерегулируемый (глубина короба 70 мм)

Тип	Цвет	Уп.	Вес	Арт.-№
GS-AI70210RW	белоснежный	1	75,000	6278050
Ст. Сталь		€/шт.		

Внутренний угол упрощает монтаж короба Rapid 80 GS, без возможности регулирования, поставляется без крышки.

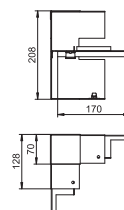

### Внутренний угол нерегулируемый (глубина короба 90 мм)

Тип	Цвет	Уп.	Вес	Арт.-№
GS-AI90210RW	белоснежный	1	95,000	6278140
Ст. Сталь		€/шт.		

Внутренний угол упрощает монтаж короба Rapid 80 GS, без возможности регулирования, поставляется без крышки.

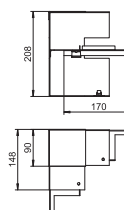

### T-образная секция (глубина короба 70 мм)

Тип	Цвет	Уп.	Вес	Арт.-№
GS-AT70210RW	белоснежный	1	202,000	6278060
Ст. Сталь		€/шт.		

T-образная секция подходит для настенного монтажа, поставляется без крышки.

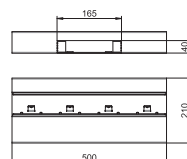

Глубина короба 70 и 90 мм, высота короба 210 мм, асимметричный

### T-образная секция (глубина короба 90 мм)

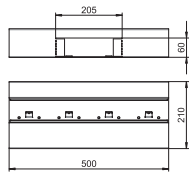

Тип	Цвет	Уп.	Вес	Арт.-№
		шт.	кг/100 шт.	
<b>GS-AT90210RW</b>	белоснежный	1	216,000	<b>6278160</b>
Sl.	Сталь			€/шт.

T-образная секция подходит для настенного монтажа, поставляется без крышки.

### Заглушка (глубина короба 70 мм)

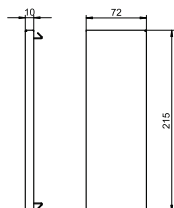

Тип	Цвет	Уп.	Вес	Арт.-№
		шт.	кг/100 шт.	
<b>GS-E70210RW</b>	белоснежный	1	14,900	<b>6278070</b>
Sl.	Сталь			€/шт.

Заглушка для кабельного короба Rapid 80 GS.

### Заглушка (глубина короба 90 мм)

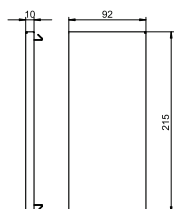

Тип	Цвет	Уп.	Вес	Арт.-№
		шт.	кг/100 шт.	
<b>GS-E90210RW</b>	белоснежный	1	18,800	<b>6278170</b>
Sl.	Сталь			€/шт.

Заглушка для кабельного короба Rapid 80 GS.

### Разделительная перегородка из листовой стали (глубина короба 70 мм)

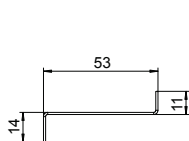

Тип	Длина	Подходит для глубины короба	Уп.	Вес	Арт.-№
	мм		м	кг/100 м	
<b>GS-TW70</b>	2000	70	2	58,650	<b>6277090</b>
Sl.	Сталь				€/м

Разделительная перегородка для разделения пространства в коробе при наличии различных уровней напряжения. Автоматический контакт при монтаже.

### Разделительная перегородка из листовой стали (глубина короба 90 мм)

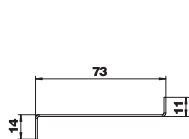

Тип	Длина	Подходит для глубины короба	Уп.	Вес	Арт.-№
	мм		м	кг/100 м	
<b>GS-TW90</b>	2000	90	2	74,400	<b>6277095</b>
Sl.	Сталь				€/м

Разделительная перегородка для разделения пространства в коробе при наличии различных уровней напряжения. Автоматический контакт при монтаже.

### Фиксатор крышки короба

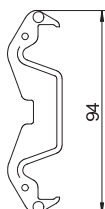

Тип	Уп.	Вес	Арт.-№
	шт.	кг/100 шт.	
<b>KL80A</b>	20	0,680	<b>6288640</b>
PA	полиамид		€/шт.

Фиксатор крышки для надежной фиксации кабеля и разделительной перегородки в системах кабельных коробов Rapid 80 GK, GS и GA, а также в монтажных колоннах ISS с системным отверстием 80.

## Клемма для подключения заземляющего провода

Тип	Уп.	Вес	Шт.	кг/100 шт.	Арт.-№
<b>8AWR</b>	10	0,641			<b>6288704</b>
<b>St.</b> Сталь					€/шт.
<b>G</b> гальванически оцинкованный					

Клемма для подключения заземляющего провода при заземлении коробов для монтажа электроустановочных изделий из стали и алюминия, а также электромонтажных колонн.  
 Диапазон зажима: 2 x 1,5 - 4 мм<sup>2</sup>.

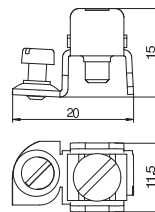

## Короб Rapid 80 для монтажа электроустановочных изделий (глубина короба 70 мм)

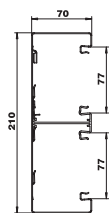

Тип	Цвет	Длина мм	Уп. м	Вес кг/100 м	Арт.-№
<b>GS-D70210CW</b>	кремовый	2000	8	420,000	<b>6278401</b>

St. Сталь €/м

Короб для монтажа электроустановочных изделий Rapid 80 GS подходит для крепления к стене или консоли. Короб для монтажа электроустановочных изделий Rapid 80 GS имеет профильную перфорацию на дне для установки разделительной перегородки из листовой стали. Уравнивание потенциалов коробов осуществляется с помощью соединительной муфты. Заземление и уравнивание потенциалов между крышкой и основанием короба обеспечивается за счет запатентованной самоконтактирующей крышки короба. Высота системного отверстия составляет 80 мм.

Дополнительная длина короба (до 3000 мм), а также другие цвета RAL могут поставляться по запросу. Лицевая сторона покрытых лаком коробов для монтажа электроустановочных изделий покрыта пленкой, крышка в комплект поставки не входит.

## Короб Rapid 80 для монтажа электроустановочных изделий (глубина короба 90 мм)

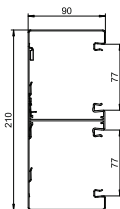

Тип	Цвет	Длина мм	Уп. м	Вес кг/100 м	Арт.-№
<b>GS-D90210RW</b>	белоснежный	2000	6	462,000	<b>6278500</b>

St. Сталь €/м

Короб для монтажа электроустановочных изделий Rapid 80 GS подходит для крепления к стене или консоли. Короб для монтажа электроустановочных изделий Rapid 80 GS имеет профильную перфорацию на дне для установки разделительной перегородки из листовой стали. Уравнивание потенциалов коробов осуществляется с помощью соединительной муфты. Заземление и уравнивание потенциалов между крышкой и основанием короба обеспечивается за счет запатентованной самоконтактирующей крышки короба. Высота системного отверстия составляет 80 мм.

Дополнительная длина нижних и верхних частей короба (до 3000 мм), а также другие цвета RAL могут поставляться по запросу. Лицевая сторона покрытых лаком коробов для монтажа электроустановочных изделий покрыта пленкой.

## Соединительная муфта (глубина короба 70 мм)

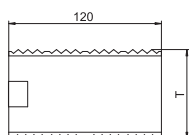

Тип	Длина мм	Вес Уп. т.е. упак. ед-ц	Арт.-№
<b>GS-KUP70</b>	120	1   6,400	<b>6277290</b>

V2A Нержавеющая сталь 1.4301 (304) €/т.е.

Муфта для соединения коробов. С помощью муфты также обеспечивается уравнивание потенциалов между частями короба.

## Соединительная муфта (глубина короба 90 мм)

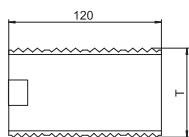

Тип	Длина мм	Вес Уп. т.е. упак. ед-ц	Арт.-№
<b>GS-KUP90</b>	120	1   8,200	<b>6277294</b>

V2A Нержавеющая сталь 1.4301 (304) €/т.е.

Муфта для соединения коробов. С помощью муфты также обеспечивается уравнивание потенциалов между частями короба.

## Монтажная коробка (одинарная)

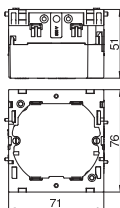

Тип	Цвет	Уп. шт.	Вес кг/100 шт.	Арт.-№
<b>71GD6</b>	серый	5	5,600	<b>6288610</b>

PA полиамид €/шт.

Монтажная коробка для установки различных устройств, со съемным основанием, с отверстиями для кабеля диаметром до 14 мм.

### Монтажная коробка (двойная)

Тип	Цвет	Уп. Шт.	Вес кг/100 шт.	Арт.-№
<b>71GD7</b>	серый	2	11,000	<b>6288611</b>
РА полиамид		€/шт.		

Монтажная коробка для различных серий выключателей и розеток, подходит для установки 2 отдельных устройств или многосекционной розетки.

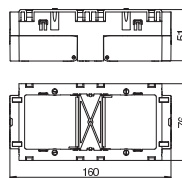

### Фиксатор для разгрузки кабеля от натяжения

Тип	Уп. Шт.	Вес кг/100 шт.	Арт.-№
<b>7ZE</b>	50	0,700	<b>6288790</b>
РА полиамид		€/шт.	

Фиксатор для разгрузки кабеля от натяжения, подходит для установки в монтажных коробках 7GD... и 71GD....

Диапазон зажима кабеля составляет до 14 мм.

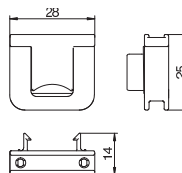

### Крышка короба из листовой стали (размер крышки 80 мм)

Тип	Цвет	Длина мм	Уп. м	Вес кг/100 м	Арт.-№
<b>GS-OTRW</b>	белоснежный	2000	2	65,000	<b>6279850</b>
St. Сталь		€/м			

Крышка из листовой стали для коробов Rapid 80 GS.

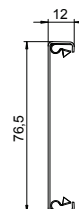

### Скоба для крышки короба Rapid 80

Тип	Уп. Шт.	Вес кг/100 шт.	Арт.-№
<b>RKV3V</b>	20	0,085	<b>6288700</b>
St. Сталь		€/шт.	

Фиксатор для механического и электрического соединения крышки и основания короба. Подходит для крышек системы Rapid 45, Rapid 80 и электромонтажных колонн ISS.



### Крышка короба Rapid 80 из ПВХ (гладкая, размер 80 мм)

Тип	Цвет	Длина мм	Уп. м	Вес кг/100 м	Арт.-№
<b>GK-OTGRW</b>	белоснежный	2000	16	27,500	<b>6278680</b>
ПВХ поливинилхлорид		€/м			

Гладкая крышка для применения в кабельных коробах Rapid 80 с системным отверстием 80.

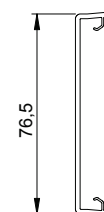

### Крышка короба Rapid 80 из ПВХ (рифленая, размер 80 мм)

Тип	Цвет	Длина мм	Уп. м	Вес кг/100 м	Арт.-№
<b>GK-OTKRW</b>	белоснежный	2000	16	27,000	<b>6278780</b>
ПВХ поливинилхлорид		€/м			

Крышка с рифленой поверхностью для применения в кабельных коробах Rapid 80 с системным отверстием 80.

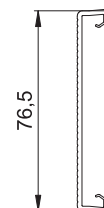

Глубина короба 70 и 90 мм, высота короба 210 мм, двойной короб

### Накладка на стык короба (глубина короба 70 мм)

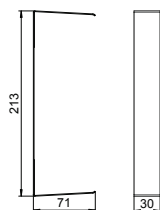

Тип	Цвет	Раз- мер		Уп. Шт.	Вес кг/100 шт.	Арт.-№
		а мм	h мм			
<b>G-SVS70210RW</b>	белоснежный	—	—	1	6,700	<b>6279772</b>
<b>Sl.</b> Сталь						

Накладка на стык коробов при их соединении между собой.

### Накладка на стык короба (глубина короба 90 мм)

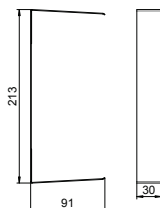

Тип	Цвет	Раз- мер		Уп. Шт.	Вес кг/100 шт.	Арт.-№
		а мм	h мм			
<b>G-SVS90210RW</b>	белоснежный	—	—	1	7,500	<b>6279788</b>
<b>Sl.</b> Сталь						

Накладка на стык коробов при их соединении между собой.

### Внешний угол регулируемый (глубина короба 70 мм)

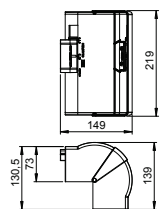

Тип	Цвет	Длина мм	Уп. Шт.	Вес кг/100 шт.	Арт.-№
<b>PC/ABS</b> Поликарбонат/акрилонитрил-бутадиен-стирол					

Регулируемый внешний угол из пластика PC/ABS (без содержания галогенов) для изменения направления кабельных коробов Rapid 80 GK, GS и GA. Фасонные детали регулируются под углом 80° - 100° и применяются для симметричных и асимметричных коробов.

### Внешний угол нерегулируемый (глубина короба 70 мм)

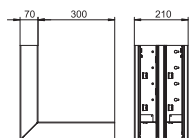

Тип	Цвет	Уп. Шт.	Вес кг/100 шт.	Арт.-№
<b>Sl.</b> Сталь				

Внешний угол для настенного монтажа коробов Rapid 80 GS, без возможности регулирования, поставляется без крышки.

### Внешний угол нерегулируемый (глубина короба 90 мм)

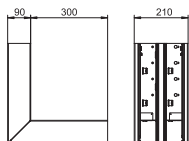

Тип	Цвет	Уп. Шт.	Вес кг/100 шт.	Арт.-№
<b>Sl.</b> Сталь				

Внешний угол для настенного монтажа коробов Rapid 80 GS, без возможности регулирования, поставляется без крышки.

### Крышка внешнего угла из листовой стали (размер крышки 80 мм)

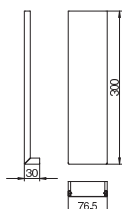

Тип	Цвет	Уп. Шт.	Вес кг/100 шт.	Арт.-№
<b>Sl.</b> Сталь				

### Крышка внешнего угла из ПВХ (гладкая)

Тип	Цвет	Уп. Шт.	Вес кг/100 шт.	Арт.-№
<b>GK-OTGARW</b>	белоснежный	2	9,500	<b>6274790</b>
ПВХ поливинилхлорид		€/шт.		

Крышка внешнего угла из ПВХ, гладкая поверхность.

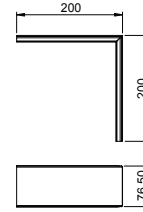

### Плоский угол накладной (глубина короба 70 мм)

Тип	Цвет	Длина мм	Уп. Шт.	Вес кг/100 шт.	Арт.-№
<b>GK-FH70210RW</b>	белоснежный	252,5	1	26,600	<b>6273920</b>
PC/ABS Поликарбонат/акрилонитрил-бутадиен-стирол		€/шт.			

Плоский угол из пластика PC/ABS (без содержания галогенов) для изменения направления под углом 90° в кабельных коробах Rapid 80 GK, GS и GA. Используется в симметричных и асимметричных типах коробов.

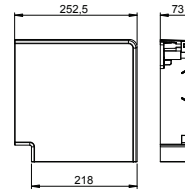

### Плоский угол восходящий (глубина короба 70 мм)

Тип	Цвет	Уп. Шт.	Вес кг/100 шт.	Арт.-№
<b>GS-DFS70210RW</b>	белоснежный	1	177,000	<b>6278420</b>
St. Сталь		€/шт.		

Восходящий плоский угол для настенного монтажа, поставляется без крышки.

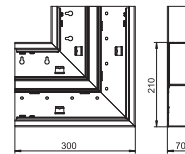

### Плоский угол восходящий (глубина короба 90 мм)

Тип	Цвет	Уп. Шт.	Вес кг/100 шт.	Арт.-№
<b>GS-DFS90210RW</b>	белоснежный	1	197,700	<b>6278520</b>
St. Сталь		€/шт.		

Восходящий плоский угол для настенного монтажа, поставляется без крышки.

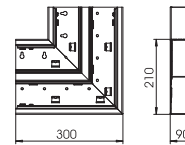

### Плоский угол нисходящий (глубина короба 70 мм)

Тип	Цвет	Уп. Шт.	Вес кг/100 шт.	Арт.-№
<b>GS-DF70210RW</b>	белоснежный	1	177,000	<b>6278430</b>
St. Сталь		€/шт.		

Нисходящий плоский угол для настенного монтажа, поставляется без крышки.

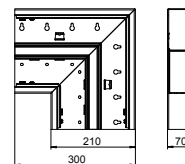

### Плоский угол нисходящий (глубина короба 90 мм)

Тип	Цвет	Уп. Шт.	Вес кг/100 шт.	Арт.-№
<b>GS-DF90210RW</b>	белоснежный	1	197,400	<b>6278530</b>
St. Сталь		€/шт.		

Нисходящий плоский угол для настенного монтажа, поставляется без крышки.

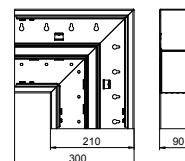

Глубина короба 70 и 90 мм, высота короба 210 мм, двойной короб

### Крышка плоского угла из листовой стали (размер крышки 80 мм)

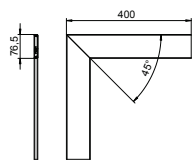

Тип		Цвет	Уп.	Вес	Арт.-№
GS-OTFRW		белоснежный	шт.	кг/100 шт.	
St. Сталь			1	47,600	6279860
					€/шт.

Крышка плоского угла, листовая сталь.

### Крышка плоского угла из ПВХ (гладкая)

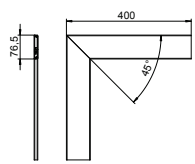

Тип		Цвет	Уп.	Вес	Арт.-№
GK-OTGFRW		белоснежный	шт.	кг/100 шт.	
PВX поливинилхлорид			1	17,000	6274490
					€/шт.

Крышка плоского угла из ПВХ с гладкой поверхностью.

### Внутренний угол регулируемый (глубина короба 70 мм)

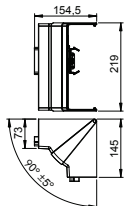

Тип		Цвет	Уп.	Вес	Арт.-№
GK-ИH70210RW		белоснежный	шт.	кг/100 шт.	
PC/ABS Поликарбонат/акрилонитрил-бутадиен-стирол			1	16,800	6273940
					€/шт.

Регулируемый внутренний угол из пластика PC/ABS (без содержания галогенов) для изменения направления кабельных коробов Rapid 80 GK, GS и GA. Фасонные детали регулируются под углом 85° - 95° и применяются для симметричных и асимметричных коробов.

### Внутренний угол регулируемый (глубина короба 70 мм)

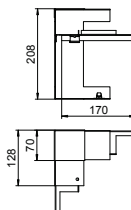

Тип		Цвет	Уп.	Вес	Арт.-№
GS-DI70210RW		белоснежный	шт.	кг/100 шт.	
St. Сталь			1	77,000	6278440
					€/шт.

Внутренний угол упрощает монтаж короба Rapid 80 GS, без возможности регулирования, поставляется без крышки.

### Внутренний угол регулируемый (глубина короба 90 мм)

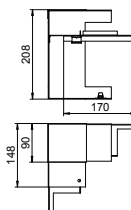

Тип		Цвет	Уп.	Вес	Арт.-№
GS-DI90210RW		белоснежный	шт.	кг/100 шт.	
St. Сталь			1	86,000	6278540
					€/шт.

Внутренний угол упрощает монтаж короба Rapid 80 GS, без возможности регулирования, поставляется без крышки.

### T-образная секция (глубина короба 70 мм)

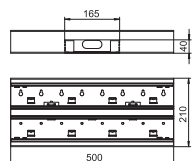

Тип		Цвет	Уп.	Вес	Арт.-№
GS-DT70210RW		белоснежный	шт.	кг/100 шт.	
St. Сталь			1	207,000	6278460
					€/шт.

T-образная секция подходит для настенного монтажа, поставляется без крышки.



### Т-образная секция (глубина короба 90 мм)

Тип	Цвет	Уп. Шт.	Вес кг/100 шт.	Арт.-№
<b>GS-DT90210RW</b>	белоснежный	1	226,000	<b>6278560</b>
St. Сталь		€/шт.		

Т-образная секция подходит для настенного монтажа, поставляется без крышки.

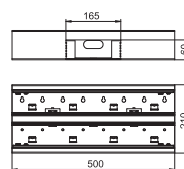

### Заглушка (глубина короба 70 мм)

Тип	Цвет	Уп. Шт.	Вес кг/100 шт.	Арт.-№
<b>GS-E70210RW</b>	белоснежный	1	14,900	<b>6278070</b>
St. Сталь		€/шт.		

Заглушка для кабельного короба Rapid 80 GS.

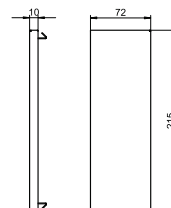

### Заглушка (глубина короба 90 мм)

Тип	Цвет	Уп. Шт.	Вес кг/100 шт.	Арт.-№
<b>GS-E90210RW</b>	белоснежный	1	18,800	<b>6278170</b>
St. Сталь		€/шт.		

Заглушка для кабельного короба Rapid 80 GS.

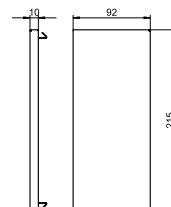

### Разделительная перегородка из листовой стали (глубина короба 70 мм)

Тип	Длина мм	Подходит для глубины короба	Уп. м	Вес кг/100 м	Арт.-№
<b>GS-TW70</b>	2000	70	2	58,650	<b>6277090</b>
St. Сталь		€/м			

Разделительная перегородка для разделения пространства в коробе при наличии различных уровней напряжения. Автоматический контакт при монтаже.

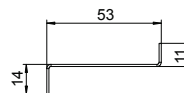

### Разделительная перегородка из листовой стали (глубина короба 90 мм)

Тип	Длина мм	Подходит для глубины короба	Уп. м	Вес кг/100 м	Арт.-№
<b>GS-TW90</b>	2000	90	2	74,400	<b>6277095</b>
St. Сталь		€/м			

Разделительная перегородка для разделения пространства в коробе при наличии различных уровней напряжения. Автоматический контакт при монтаже.

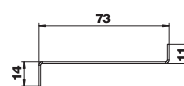

### Фиксатор крышки короба

Тип	Уп. Шт.	Вес кг/100 шт.	Арт.-№
<b>KL80A</b>	20	0,680	<b>6288640</b>
PA полиамид		€/шт.	

Фиксатор крышки для надежной фиксации кабеля и разделительной перегородки в системах кабельных коробов Rapid 80 GK, GS и GA, а также в монтажных колоннах ISS с системным отверстием 80.



Глубина короба 70 и 90 мм, высота короба 210 мм, двойной короб

## Клемма для подключения заземляющего провода

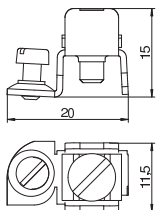

Тип

**8AWR**

Уп. Вес

Шт. кг/100 шт. Арт.-№

10 0,641 6288704

**Sl.** Сталь

€/шт.

**G** гальванически оцинкованный

Клемма для подключения заземляющего провода при заземлении коробов для монтажа электроустановочных изделий из стали и алюминия, а также электромонтажных колонн.  
Диапазон зажима: 2 x 1,5 - 4 мм<sup>2</sup>.



## Канал для подводки питания к рабочему столу

Тип	Цвет	Длина мм	Уп. Вес		Арт.-№
			м	кг/100 м	
<b>GEK-SA133110P</b>	белоснежный	2000	8	332,000	<b>6282700</b>
St. Сталь					€/м

Кабельный канал GEK-S с перфорацией дна для монтажа на рабочем столе. Лицевая сторона покрытых лаком коробов GEK-S покрыта пленкой. Кабельный короб GEK-S имеет профильную перфорацию на дне для установки разделительной перегородки из листовой стали. Уравнивание потенциалов коробов осуществляется с помощью соединительной муфты. Заземление и уравнивание потенциалов между крышкой и основанием короба обеспечивается за счет запатентованной самоконтактирующей крышки короба. Высота системного отверстия составляет 80 мм. Крышку необходимо заказывать отдельно.

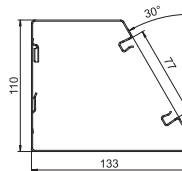

## Соединительная муфта

Тип	Размер		Уп. Вес		Арт.-№
	а мм	б мм	шт.	кг/100 шт.	
<b>KUPP</b>	105	132	1	14,800	<b>6288680</b>
V2A Нержавеющая сталь 1.4301 (304)					€/шт.

Муфта для соединения нижних частей короба. С помощью муфты также обеспечивается уравнивание потенциалов между частями короба.

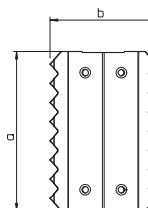

## Монтажная коробка (одинарная)

Тип	Цвет	Уп. Вес		Арт.-№	
		шт.	кг/100 шт.		
<b>71GD6</b>	серый	5	5,600	<b>6288610</b>	
PA полиамид					€/шт.

Монтажная коробка для установки различных устройств, со съемным основанием, с отверстиями для кабеля диаметром до 14 мм.

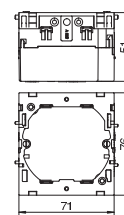

## Монтажная коробка (двойная)

Тип	Цвет	Уп. Вес		Арт.-№	
		шт.	кг/100 шт.		
<b>71GD7</b>	серый	2	11,000	<b>6288611</b>	
PA полиамид					€/шт.

Монтажная коробка для различных серий выключателей и розеток, подходит для установки 2 отдельных устройств или многосекционной розетки.

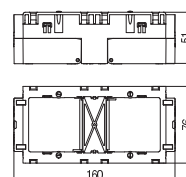

## Фиксатор для разгрузки кабеля от натяжения

Тип	Уп. Вес		Арт.-№	
	шт.	кг/100 шт.		
<b>7ZE</b>	50	0,700	<b>6288790</b>	
PA полиамид				€/шт.

Фиксатор для разгрузки кабеля от натяжения, подходит для установки в монтажных коробках 7GD... и 71GD....

Диапазон зажима кабеля составляет до 14 мм.

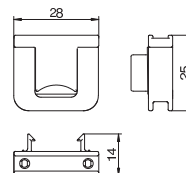

## Крышка короба из листовой стали

Тип	Цвет	Длина мм	Уп. Вес		Арт.-№
			м	кг/100 м	
<b>GS-OTRW</b>	белоснежный	2000	2	65,000	<b>6279850</b>
St. Сталь					€/м

Крышка из листовой стали для коробов Rapid 80 GS.

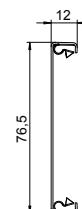

## Скоба для крышки

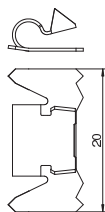

Тип	Уп.	Вес	Арт.-№
	шт.	кг/100 шт.	
<b>RKV3V</b>	20	0,085	<b>6288700</b>

St. Сталь

€/шт.

Фиксатор для механического и электрического соединения крышки и основания короба. Подходит для крышек системы Rapid 45, Rapid 80 и электромонтажных колонн ISS.

## Крышка короба из ПВХ (гладкая)

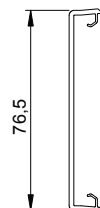

Тип	Цвет	Длина	Уп.	Вес	Арт.-№
		мм	м	кг/100 м	
<b>GK-OTGRW</b>	белоснежный	2000	16	27,500	<b>6278680</b>

PВХ поливинилхлорид

€/м

Гладкая крышка для применения в кабельных коробах Rapid 80 с системным отверстием 80.

## Крышка короба из ПВХ (рифленая)

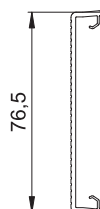

Тип	Цвет	Длина	Уп.	Вес	Арт.-№
		мм	м	кг/100 м	
<b>GK-OTKRW</b>	белоснежный	2000	16	27,000	<b>6278780</b>

PВХ поливинилхлорид

€/м

Крышка с рифленой поверхностью для применения в кабельных коробах Rapid 80 с системным отверстием 80.

## Внешний угол нерегулируемый

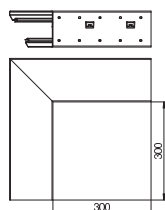

Тип	Цвет	Уп.	Вес	Арт.-№
		шт.	кг/100 шт.	
<b>GEK-SA110133P</b>	белоснежный	1	205,000	<b>6282710</b>

St. Сталь

€/шт.

Внешний угол для настенного монтажа, поставляется без крышки.

## Крышка внешнего угла из листовой стали

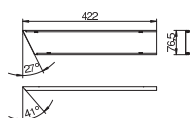

Тип	Цвет	Уп.	Вес	Арт.-№
		шт.	кг/100 шт.	
<b>AOP3S80RW</b>	белоснежный	1	39,000	<b>6287050</b>

St. Сталь

€/шт.

Крышка для внешних углов.

## Восходящий плоский угол

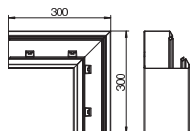

Тип	Цвет	Уп.	Вес	Арт.-№
		шт.	кг/100 шт.	
<b>GEK-SAFS133110P</b>	белоснежный	1	169,000	<b>6282720</b>

St. Сталь

€/шт.

Восходящий плоский угол для настенного монтажа, поставляется без крышки.

### Крышка восходящего плоского угла из листовой стали

Тип	Цвет	Уп.	Вес	Шт.	кг/100 шт.	Арт.-№
<b>FOOP3SRW</b>	белоснежный	1	41,000			<b>6287060</b>
<b>St.</b> Сталь						

Крышка для плоских углов.

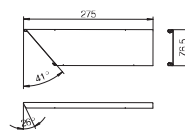

### Нисходящий плоский угол

Тип	Цвет	Уп.	Вес	Шт.	кг/100 шт.	Арт.-№
<b>GEK-SAFF133110P</b>	белоснежный	1	169,000			<b>6282730</b>
<b>St.</b> Сталь						

Нисходящий плоский угол для настенного монтажа, поставляется без крышки.

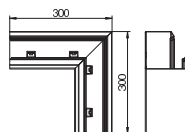

### Крышка нисходящего плоского угла из листовой стали

Тип	Цвет	Уп.	Вес	Шт.	кг/100 шт.	Арт.-№
<b>FUOP3RW</b>	белоснежный	1	41,000			<b>6287070</b>
<b>St.</b> Сталь						

Крышка для плоских углов.

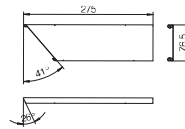

### Внутренний угол нерегулируемый

Тип	Цвет	Уп.	Вес	Шт.	кг/100 шт.	Арт.-№
<b>GEK-SAIS133110P</b>	белоснежный	1	188,300			<b>6282740</b>
<b>St.</b> Сталь						

Внутренний угол для настенного монтажа, без возможности регулирования, поставляется без крышки.

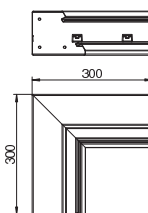

### Крышка внутреннего угла из листовой стали

Тип	Цвет	Уп.	Вес	Шт.	кг/100 шт.	Арт.-№
<b>IOP3RW</b>	белоснежный	1	39,000			<b>6287080</b>
<b>St.</b> Сталь						

Крышка для внутренних углов.

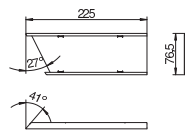

### Левая заглушка

Тип	Цвет	Уп.	Вес	Шт.	кг/100 шт.	Арт.-№
<b>GEK-SE133110P</b>	белоснежный	1	24,000			<b>6282870</b>
<b>St.</b> Сталь						

Заглушка для кабельного короба Rapid 80 GS.

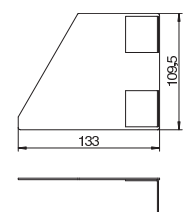

## Правая заглушка

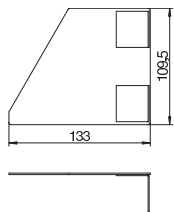

Тип	Цвет	Уп.	Вес	Арт.-№
		шт.	кг/100 шт.	
<b>GEK-SE133110P</b>	белоснежный	1	24,000	<b>6282770</b>
<b>St.</b> Сталь				€/шт.

Заглушка для кабельного короба Rapid 80 GS.

## Разделительная перегородка

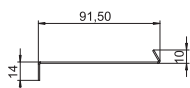

Тип	Длина	Подходит для глубины короба	Уп.	Вес	Арт.-№
	мм		м	кг/100 м	
<b>TWP</b>	2000	133	2	87,000	<b>6288264</b>
<b>St.</b> Сталь					€/шт.
<b>FS</b> Оцинкован конвейерным методом					

Разделительная перегородка для кабельного короба при наличии разных уровней напряжения.

## Клемма для подключения заземляющего провода

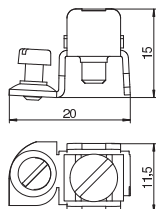

Тип	Уп.	Вес	Арт.-№
	шт.	кг/100 шт.	
<b>8AWR</b>	10	0,641	<b>6288704</b>
<b>St.</b> Сталь			€/шт.
<b>G</b> гальванически оцинкованный			

Клемма для подключения заземляющего провода при заземлении коробов для монтажа электроустановочных изделий из стали и алюминия, а также электромонтажных колонн. Диапазон зажима: 2 x 1,5 - 4 мм<sup>2</sup>.







**Кабельный короб Rapid 80  
из алюминия**



## Системы кабельных коробов Rapid 80 из алюминия

	<b>Кабельный короб, одинарный, высота короба 110 мм</b>	370
	<b>Кабельный короб, одинарный, высота короба 130 мм</b>	374
	<b>Кабельный короб, одинарный, высота короба 170 мм</b>	379
	<b>Кабельный короб, двойной, высота короба 210</b>	387
	<b>Дизайнерский кабельный короб</b>	391
	<b>Аксессуары</b>	398
	<b>Монтаж электроустановочных изделий</b>	452

Глубина короба 70 мм, высота короба 110 мм

## Короб Rapid 80 для монтажа электроустановочных изделий, глубина короба 70 мм

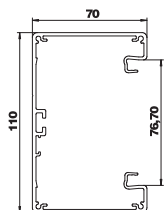

Тип	Цвет	Поверхность	Длина мм	Уп. м	Вес кг/100 м	Арт.-№
GA-S70110EL	—	Анодированная	2000	12	198,200	6279203
GA-S70110RW	белоснежный	—	2000	12	198,200	6279200

Alu Алюминий

EL Анодированная

€/м

Кабельный короб без перфорации дна подходит для настенного монтажа или монтажа на консоли. Короба Rapid 80 GA нестандартной длины (до 6000 мм), а также другие цвета RAL могут поставляться по запросу. Лицевая сторона коробов Rapid 80 GA при поставке покрыта пленкой, крышка не входит в комплект поставки.

## Соединительная муфта (глубина короба 70 мм)

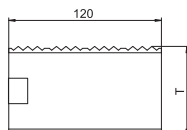

Тип	Глубина короба мм	Уп. т.е. упак. ед-ц	Вес кг/100 т.е.	Арт.-№
GA-KUP70	70	1	5,800	6279701

V2A Нержавеющая сталь 1.4301 (304)

€/т.е.

Муфта для соединения частей коробов для монтажа электроустановочных изделий Rapid 80 GA из алюминия.

## Монтажная коробка (одинарная)

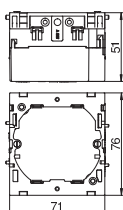

Тип	Цвет	Уп. шт.	Вес кг/100 шт.	Арт.-№
71GD6	серый	5	5,600	6288610

PA полиамид

€/шт.

Монтажная коробка для установки различных устройств, со съемным основанием, с отверстиями для кабеля диаметром до 14 мм.

## Монтажная коробка (двойная)

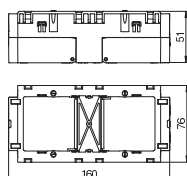

Тип	Цвет	Уп. шт.	Вес кг/100 шт.	Арт.-№
71GD7	серый	2	11,000	6288611

PA полиамид

€/шт.

Монтажная коробка для различных серий выключателей и розеток, подходит для установки 2 отдельных устройств или многосекционной розетки.

## Фиксатор для разгрузки кабеля от натяжения

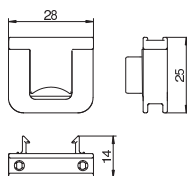

Тип	Уп. шт.	Вес кг/100 шт.	Арт.-№
7ZE	50	0,700	6288790

PA полиамид

€/шт.

Фиксатор для разгрузки кабеля от натяжения, подходит для установки в монтажных коробках 7GD... и 71GD....

## Крышка кабельного короба Rapid 80

Тип	Цвет	Поверхность	Длина мм	Уп. м	Вес кг/100 м	Арт.-№
GA-OTRW	белоснежный	—	2000	2	38,300	6279720
GA-OTEL	—	Анодированная	2000	2	38,300	6279723

Alu Алюминий  
EL Анодированная

€/м

Крышка из алюминия для коробов Rapid GA и монтажных колонн ISS с системным отверстием 80 мм. Крепкая посадка и электрический контакт обеспечивается благодаря фиксатору крышки тип RKV3V. Одна секция крышки (2000мм) имеет 6 предустановленных фиксаторов.

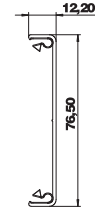

## Скоба для крышки короба Rapid 80

Тип	Уп. шт.	Вес кг/100 шт.	Арт.-№
RKV3V	20	0,085	6288700

St. Сталь

€/шт.

Фиксатор для механического и электрического соединения крышки и основания короба. Подходит для крышек системы Rapid 45, Rapid 80 и электромонтажных колонн ISS.



## Внешний угол нерегулируемый

Тип	Цвет	Поверхность	Уп. шт.	Вес кг/100 шт.	Арт.-№
GA-SA70110EL	—	Анодированная	1	159,400	6279213
GA-SA70110RW	белоснежный	—	1	159,400	6279210

Alu Алюминий  
EL Анодированная

€/шт.

Внешний угол для настенного монтажа, поставляется без крышки.

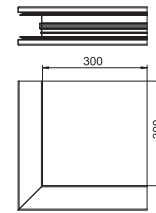

## Крышка внешнего угла

Тип	Цвет	Поверхность	Уп. шт.	Вес кг/100 шт.	Арт.-№
GA-OTARW	белоснежный	—	1	12,900	6279725
GA-OAEL	—	Анодированная	1	12,900	6279727

Alu Алюминий  
EL Анодированная

€/шт.

Крышка для монтажа нерегулируемого внешнего угла короба Rapid 80 GA.

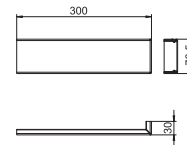

## Плоский угол

Тип	Цвет	Поверхность	Уп. шт.	Вес кг/100 шт.	Арт.-№
GA-SF70110EL	—	Анодированная	1	126,600	6279223
GA-SF70110RW	белоснежный	—	1	126,600	6279220

Alu Алюминий  
EL Анодированная

€/шт.

Плоский угол для изменения направления коробов Rapid 80 GA из алюминия, поставляется без крышки.

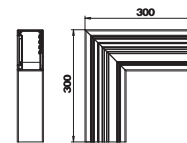

Глубина короба 70 мм, высота короба 110 мм

## Крышка плоского угла

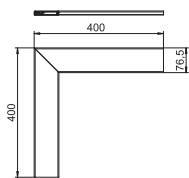

Тип	Цвет	Поверхность	Уп. Шт.	Вес кг/100 шт.	Арт.-№
GA-OTFRW	белоснежный	—	1	28,600	6279734
GA-OTFEL	—	Анодированная	1	28,600	6279736

Alu | Алюминий €/шт.  
EL | Анодированная

Крышка плоского угла для короба Rapid 80 GA.

## Внутренний угол нерегулируемый

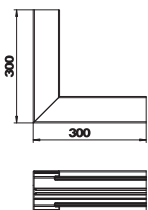

Тип	Цвет	Поверхность	Уп. Шт.	Вес кг/100 шт.	Арт.-№
GA-SI70110EL	—	Анодированная	1	137,400	6279243
GA-SI70110RW	белоснежный	—	1	137,400	6279240

Alu | Алюминий €/шт.  
EL | Анодированная

Внутренний угол для изменения направления коробов для монтажа электроустановочных изделий Rapid 80 GA из алюминия, без возможности регулирования, поставляется без крышки.

## T-образная секция

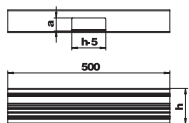
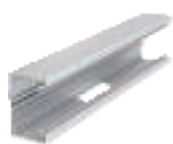

Тип	Цвет	Поверхность	Размер а мм	Уп. Шт.	Вес кг/100 шт.	Арт.-№
GA-ST70110EL	—	Анодированная	40	1	96,600	6279263
GA-ST70110RW	белоснежный	—	40	1	96,600	6279260

Alu | Алюминий €/шт.  
EL | Анодированная

T-образная секция для изменения направления коробов для монтажа электроустановочных изделий Rapid 80 GA из алюминия, поставляется без крышки.

## Заглушка из алюминия

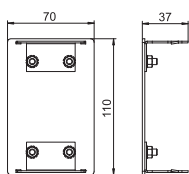

Тип	Цвет	Поверхность	Уп. Шт.	Вес кг/100 шт.	Арт.-№
GA-E70110EL	—	Анодированная	1	11,200	6279273
GA-E70110RW	белоснежный	—	1	11,200	6279270

Alu | Алюминий €/шт.  
EL | Анодированная

Заглушка для аккуратного завершения установки коробов для монтажа электроустановочных изделий Rapid 80 GA.

## Заглушка из ПВХ

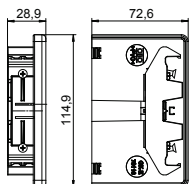

Тип	Цвет	Уп. Шт.	Вес кг/100 шт.	Арт.-№
GK-E70110WA	алюминиевый белый	1	4,900	6274374
GK-E70110RW	белоснежный	1	4,900	6274370

PВX | поливинилхлорид PC/ABS | Поликарбонат/акрилонитрил-бутадиен-стирол €/шт.

Заглушка для короба Rapid 80 GK.

## Разделительная перегородка (глубина короба 70 мм)

Тип	Длина		Уп.	Вес	Арт.-№
	мм	Подходит для глубины короба			
<b>GA-TW70</b>	2000	70	2	51,500	<b>6279711</b>
<b>St.</b> Сталь					€/м

Разделительная перегородка для разделения пространства в коробах Rapid 80 GA из алюминия и электромонтажных колоннах ISS при наличии разных уровней напряжения.

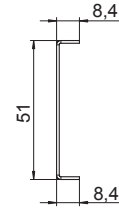

## Фиксатор крышки короба

Тип	Уп.	Вес	Арт.-№	
				Шт.
<b>KL80A</b>	20	0,680	<b>6288640</b>	
<b>PA</b> полиамид				€/шт.

Фиксатор крышки для надежной фиксации кабеля и разделительной перегородки в системах кабельных коробов Rapid 80 GK, GS и GA, а также в монтажных колоннах ISS с системным отверстием 80.

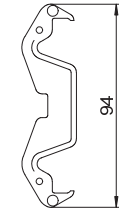

## Клемма для подключения заземляющего провода

Тип	Уп.	Вес	Арт.-№	
				Шт.
<b>8AWR</b>	10	0,641	<b>6288704</b>	
<b>St.</b> Сталь				€/шт.
<b>G</b> гальванически оцинкованный				

Клемма для подключения заземляющего провода при заземлении коробов для монтажа электроустановочных изделий из стали и алюминия, а также электромонтажных колонн. Диапазон зажима: 2 x 1,5 - 4 мм<sup>2</sup>.

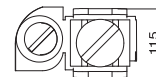
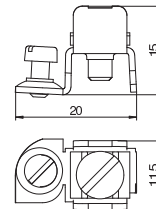

Глубина короба 70 и 90 мм, высота короба 130 мм

## Кабельный короб Rapid 80 (глубина короба 70 мм)

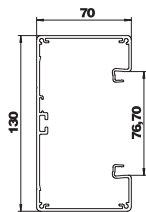

Тип	Цвет	Длина мм	Уп. Вес		Арт.-№
			м	кг/100 м	
GA-S70130EL	—	2000	12	219,700	6279303
GA-S70130RW	белоснежный	2000	12	219,700	6279300

Alu Алюминий  
EL Анодированная

€/м

Короб без перфорации дна для монтажа электроустановочных изделий подходит для настенного монтажа или монтажа на консоли. Дополнительная длина короба (до 6000 мм), а также другие цвета RAL могут поставляться по запросу. Видимые поверхности коробов для монтажа электроустановочных изделий защищены пленкой, поставляется без крышки.

## Кабельный короб Rapid 80 (глубина короба 90 мм)

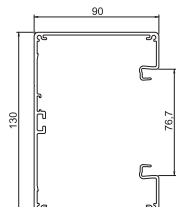

Тип	Цвет	Поверхность	Длина мм	Уп. Вес		Арт.-№
				м	кг/100 м	
GA-S90130EL	—	Анодированная	2000	8	241,300	6276903
GA-S90130RW	белоснежный	—	2000	8	241,300	6276900

Alu Алюминий  
EL Анодированная

€/м

Короб с перфорацией дна для монтажа электроустановочных изделий подходит для настенного монтажа или монтажа на консоли, поставляется без крышки.

## Соединительная муфта (глубина короба 70 мм)

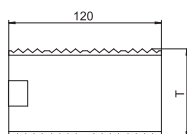

Тип	Глубина короба мм	Вес		Арт.-№
		Уп. т.е.	кг/100 упак. ед-ц	
GA-KUP70	70	1	5,800	6279701

V2A Нержавеющая сталь 1.4301 (304)

€/т.е.

Муфта для соединения частей коробов для монтажа электроустановочных изделий Rapid 80 GA из алюминия.

## Соединительная муфта (глубина короба 90 мм)

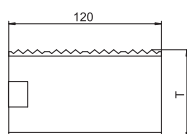

Тип	Глубина короба мм	Вес		Арт.-№
		Уп. т.е.	кг/100 упак. ед-ц	
GA-KUP90	90	1	8,200	6279704

V2A Нержавеющая сталь 1.4301 (304)

€/т.е.

Муфта для соединения частей коробов для монтажа электроустановочных изделий Rapid 80 GA из алюминия.

## Монтажная коробка (одинарная)

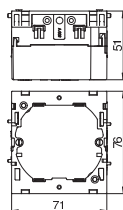

Тип	Цвет	Уп. Вес		Арт.-№
		шт.	кг/100 шт.	
71GD6	серый	5	5,600	6288610

PA полиамид

€/шт.

Монтажная коробка для установки различных устройств, со съемным основанием, с отверстиями для кабеля диаметром до 14 мм.

## Монтажная коробка (двойная)

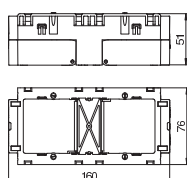

Тип	Цвет	Уп. Вес		Арт.-№
		шт.	кг/100 шт.	
71GD7	серый	2	11,000	6288611

PA полиамид

€/шт.

Монтажная коробка для различных серий выключателей и розеток, подходит для установки 2 отдельных устройств или многосекционной розетки.

## Фиксатор для разгрузки кабеля от натяжения

Тип	Уп. Шт.	Вес кг/100 шт.	Арт.-№
<b>7ZE</b>	50	0,700	<b>6288790</b>

РА полиамид € /шт.

Фиксатор для разгрузки кабеля от натяжения, подходит для установки в монтажных коробках 7GD... и 71GD....

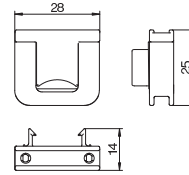

## Крышка кабельного короба Rapid 80

Тип	Цвет	Поверхность	Длина мм	Уп. м	Вес кг/100 м	Арт.-№
<b>GA-OTRW</b>	белоснежный	—	2000	2	38,300	<b>6279720</b>
<b>GA-O TEL</b>	—	Анодированная	2000	2	38,300	<b>6279723</b>

Alu Алюминий € /м  
EL Анодированная

Крышка из алюминия для коробов Rapid GA и монтажных колонн ISS с системным отверстием 80 мм. Крепкая посадка и электрический контакт обеспечивается благодаря фиксатору крышки тип RKV3V. Одна секция крышки (2000мм) имеет 6 предустановленных фиксаторов.

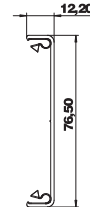

## Внешний угол нерегулируемый (глубина короба 70 мм)

Тип	Цвет	Поверхность	Уп. Шт.	Вес кг/100 шт.	Арт.-№
<b>GA-SA70130EL</b>	—	Анодированная	1	173,600	<b>6279313</b>
<b>GA-SA70130RW</b>	белоснежный	—	1	173,600	<b>6279310</b>

Alu Алюминий € /шт.  
EL Анодированная

Внешний угол для настенного монтажа коробов Rapid 80, поставляется без крышки.

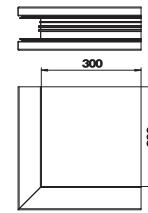

## Внешний угол нерегулируемый (глубина короба 90 мм)

Тип	Цвет	Длина мм	Уп. Шт.	Вес кг/100 шт.	Арт.-№
<b>GA-SA90130EL</b>	—	300	1	199,600	<b>6276913</b>
<b>GA-SA90130RW</b>	белоснежный	300	1	199,600	<b>6276910</b>

Alu Алюминий € /шт.  
EL Анодированная

Внешний угол для настенного монтажа коробов Rapid 80, поставляется без крышки.

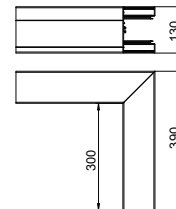

## Крышка внешнего угла

Тип	Цвет	Поверхность	Уп. Шт.	Вес кг/100 шт.	Арт.-№
<b>GA-OTARW</b>	белоснежный	—	1	12,900	<b>6279725</b>
<b>GA-OTAEL</b>	—	Анодированная	1	12,900	<b>6279727</b>

Alu Алюминий € /шт.  
EL Анодированная

Крышка для монтажа нерегулируемого внешнего угла короба Rapid 80 GA.

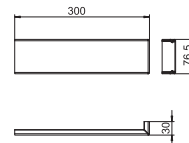

Глубина короба 70 и 90 мм, высота короба 130 мм

## Плоский угол нерегулируемый (глубина короба 70 мм)

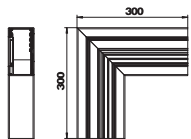

Тип	Цвет	Поверхность	Уп. Шт.	Вес кг/100 шт.	Арт.-№
GA-SF70130EL	—	Анодированная	1	132,600	6279323
GA-SF70130RW	белоснежный	—	1	132,600	6279320

Alu) Алюминий

EL) Анодированная

€/шт.

Плоский угол для изменения направления коробов Rapid 80 GA из алюминия, поставляется без крышки.

## Плоский угол нерегулируемый (глубина короба 90 мм)

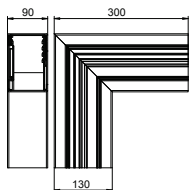

Тип	Цвет	Длина мм	Уп. Шт.	Вес кг/100 шт.	Арт.-№
GA-SF90130EL	—	300	1	140,500	6276923
GA-SF90130RW	белоснежный	300	1	140,500	6276920

Alu) Алюминий

EL) Анодированная

€/шт.

Плоский угол для изменения направления коробов Rapid 80 GA из алюминия, поставляется без крышки.

## Крышка плоского угла

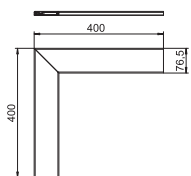

Тип	Цвет	Поверхность	Уп. Шт.	Вес кг/100 шт.	Арт.-№
GA-OTFRW	белоснежный	—	1	28,600	6279734
GA-OTFEL	—	Анодированная	1	28,600	6279736

Alu) Алюминий

EL) Анодированная

€/шт.

Крышка плоского угла для короба Rapid 80 GA.

## Внутренний угол нерегулируемый (глубина короба 70 мм)

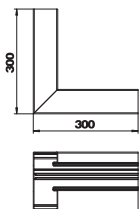

Тип	Цвет	Поверхность	Уп. Шт.	Вес кг/100 шт.	Арт.-№
GA-SI70130EL	—	Анодированная	1	148,800	6279343
GA-SI70130RW	белоснежный	—	1	148,800	6279340

Alu) Алюминий

EL) Анодированная

€/шт.

Внутренний угол для изменения направления коробов для монтажа электроустановочных изделий Rapid 80 GA из алюминия, без возможности регулирования, поставляется без крышки.

## Внутренний угол нерегулируемый (глубина короба 90 мм)

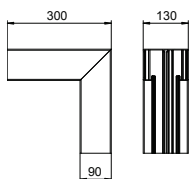

Тип	Цвет	Длина мм	Уп. Шт.	Вес кг/100 шт.	Арт.-№
GA-SI90130EL	—	300	1	163,800	6276943
GA-SI90130RW	белоснежный	300	1	163,800	6276940

Alu) Алюминий

EL) Анодированная

€/шт.

Внутренний угол для изменения направления коробов для монтажа электроустановочных изделий Rapid 80 GA из алюминия, без возможности регулирования, поставляется без крышки.



### Т-образная секция (глубина короба 70 мм)

Тип	Цвет	Поверхность	Размер а мм	Уп. Шт.	Вес кг/100 шт.	Арт.-№
<b>GA-ST70130EL</b>	—	Анодированная	40	1	106,900	<b>6279363</b>
<b>GA-ST70130RW</b>	белоснежный	—	40	1	106,900	<b>6279360</b>

**Alu** Алюминий

**EL** Анодированная

€/шт.

Т-образная секция для изменения направления коробов для монтажа электроустановочных изделий Rapid 80 GA из алюминия, поставляется без крышки.

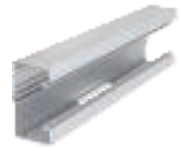
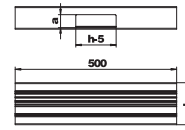

### Т-образная секция (глубина короба 90 мм)

Тип	Цвет	Длина мм	Уп. Шт.	Вес кг/100 шт.	Арт.-№
<b>GA-ST90130EL</b>	—	500	1	116,400	<b>6276963</b>
<b>GA-ST90130RW</b>	белоснежный	500	1	116,400	<b>6276960</b>

**Alu** Алюминий

**EL** Анодированная

€/шт.

Т-образная секция для изменения направления коробов для монтажа электроустановочных изделий Rapid 80 GA из алюминия, поставляется без крышки.

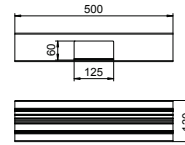

### Заглушка из алюминия (глубина короба 70 мм)

Тип	Цвет	Поверхность	Уп. Шт.	Вес кг/100 шт.	Арт.-№
<b>GA-E70130EL</b>	—	Анодированная	1	11,900	<b>6279373</b>
<b>GA-E70130RW</b>	белоснежный	—	1	11,900	<b>6279370</b>

**Alu** Алюминий

**EL** Анодированная

€/шт.

Заглушка для аккуратного завершения установки коробов для монтажа электроустановочных изделий Rapid 80 GA.

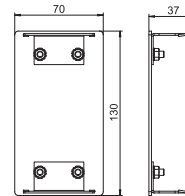

### Заглушка из алюминия (глубина короба 90 мм)

Тип	Цвет	Длина мм	Уп. Шт.	Вес кг/100 шт.	Арт.-№
<b>GA-E90130EL</b>	—	37	1	14,500	<b>6276973</b>
<b>GA-E90130RW</b>	белоснежный	37	1	14,500	<b>6276970</b>

**Alu** Алюминий

**EL** Анодированная

€/шт.

Заглушка для аккуратного завершения установки коробов для монтажа электроустановочных изделий Rapid 80 GA.

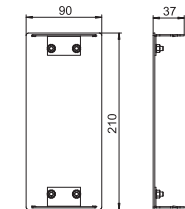

### Заглушка из ПВХ (глубина короба 70 мм)

Тип	Цвет	Уп. Шт.	Вес кг/100 шт.	Арт.-№
<b>GK-E70130WA</b>	алюминиевый белый	1	5,400	<b>6274574</b>
<b>GK-E70130RW</b>	белоснежный	1	5,400	<b>6274570</b>

**ПВХ** поливинилхлорид **PC/ABS** Поликарбонат/акрилонитрил-бутадиен-стирол

€/шт.

Заглушка для короба Rapid 80 GK.

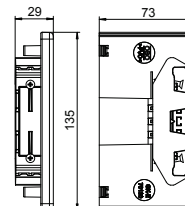

Глубина короба 70 и 90 мм, высота короба 130 мм

## Скоба для крышки короба Rapid 80

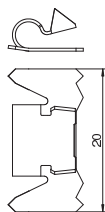

Тип	Уп.	Вес	Арт.-№
RKV3V	шт.	кг/100 шт.	
Sl. Сталь	20	0,085	6288700

Фиксатор для механического и электрического соединения крышки и основания короба. Подходит для крышек системы Rapid 45, Rapid 80 и электромонтажных колонн ISS.

## Разделительная перегородка (глубина короба 70 мм)

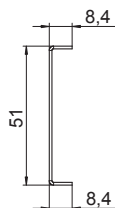

Тип	Длина	Подходит для глубины короба	Уп.	Вес	Арт.-№
GA-TW70	мм		м	кг/100 м	
Sl. Сталь	2000	70	2	51,500	6279711

Разделительная перегородка для разделения пространства в коробах Rapid 80 GA из алюминия и электромонтажных колоннах ISS при наличии разных уровней напряжения.

## Разделительная перегородка (глубина короба 90 мм)

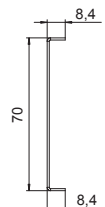

Тип	Длина	Подходит для глубины короба	Уп.	Вес	Арт.-№
GA-TW90	мм		м	кг/100 м	
Sl. Сталь	2000	90	2	67,300	6279714

Разделительная перегородка для разделения внутреннего пространства в кабельном коробе Rapid 80 GA из алюминия при наличии разных уровней напряжения.

## Фиксатор крышки короба

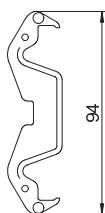

Тип	Уп.	Вес	Арт.-№
KL80A	шт.	кг/100 шт.	
PA полиамид	20	0,680	6288640

Фиксатор крышки для надежной фиксации кабеля и разделительной перегородки в системах кабельных коробов Rapid 80 GK, GS и GA, а также в монтажных колоннах ISS с системным отверстием 80.

## Клемма для подключения заземляющего провода

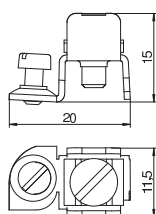

Тип	Уп.	Вес	Арт.-№
8AWR	шт.	кг/100 шт.	
Sl. Сталь	10	0,641	6288704
G гальванически оцинкованный			

Клемма для подключения заземляющего провода при заземлении коробов для монтажа электроустановочных изделий из стали и алюминия, а также электромонтажных колонн. Диапазон зажима: 2 x 1,5 - 4 мм<sup>2</sup>.

## Кабельный короб Rapid 80 (глубина короба 70 мм)

Тип	Цвет	Поверхность	Длина мм	Уп. м	Вес кг/100 м	Арт.-№
GA-S70170EL	—	Анодированная	2000	8	262,900	6279103
GA-S70170RW	белоснежный	—	2000	8	262,900	6279100

Alc Алюминий €/м  
EL Анодированная

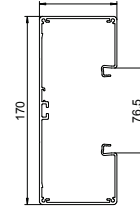

Кабельный короб без перфорации дна для монтажа электроустановочных изделий, подходит для настенного монтажа или монтажа на консоли. Короба Rapid 80 GA нестандартной длины (до 6000 мм), а также другие цвета RAL могут поставляться по запросу. Лицевая сторона коробов Rapid 80 GA при поставке покрыта пленкой, поставляется без крышки.

## Соединительная муфта (глубина короба 70 мм)

Тип	Глубина короба мм	Уп. т.е.	Вес кг/100 т.е. упак. ед-ц	Арт.-№
GA-KUP70	70	1	5,800	6279701

V2A Нержавеющая сталь 1.4301 (304) €/т.е.

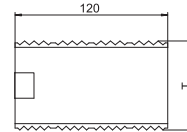

Муфта для соединения частей коробов для монтажа электроустановочных изделий Rapid 80 GA из алюминия.

## Монтажная коробка (одинарная)

Тип	Цвет	Уп. шт.	Вес кг/100 шт.	Арт.-№
71GD6	серый	5	5,600	6288610

PA полиамид €/шт.

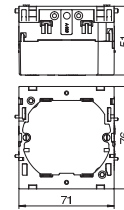

Монтажная коробка для установки различных устройств, со съемным основанием, с отверстиями для кабеля диаметром до 14 мм.

## Монтажная коробка (двойная)

Тип	Цвет	Уп. шт.	Вес кг/100 шт.	Арт.-№
71GD7	серый	2	11,000	6288611

PA полиамид €/шт.

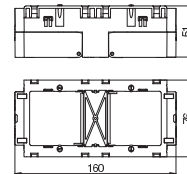

Монтажная коробка для различных серий выключателей и розеток, подходит для установки 2 отдельных устройств или многосекционной розетки.

## Фиксатор для разгрузки кабеля от натяжения

Тип	Уп. шт.	Вес кг/100 шт.	Арт.-№
7ZE	50	0,700	6288790

PA полиамид €/шт.

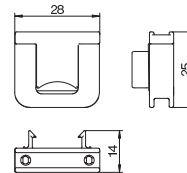

Фиксатор для разгрузки кабеля от натяжения, подходит для установки в монтажных коробках 7GD... и 71GD....

## Крышка кабельного короба Rapid 80

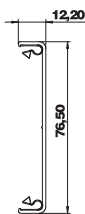

Тип	Цвет	Поверхность	Длина мм	Уп. м	Вес кг/100 м	Арт.-№
GA-OTRW	белоснежный	—	2000	2	38,300	6279720
GA-OTEL	—	Анодированная	2000	2	38,300	6279723

Alu Алюминий

EL Анодированная

€/м

Крышка из алюминия для коробов Rapid GA и монтажных колонн ISS с системным отверстием 80 мм. Крепкая посадка и электрический контакт обеспечивается благодаря фиксатору крышки тип RKV3V. Одна секция крышки (2000мм) имеет 6 предустановленных фиксаторов.

## Скоба для крышки короба Rapid 80

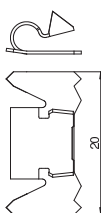

Тип	Уп. шт.	Вес кг/100 шт.	Арт.-№
RKV3V	20	0,085	6288700

St. Сталь

€/шт.

Фиксатор для механического и электрического соединения крышки и основания короба. Подходит для крышек системы Rapid 45, Rapid 80 и электромонтажных колонн ISS.

## Внешний угол нерегулируемый

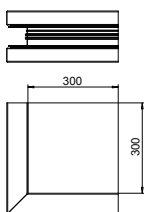

Тип	Цвет	Длина мм	Уп. шт.	Вес кг/100 шт.	Арт.-№
GA-SA70170EL	—	300	1	202,200	6279113
GA-SA70170RW	белоснежный	300	1	202,200	6279110

Alu Алюминий

EL Анодированная

€/шт.

Внешний угол для настенного монтажа коробов Rapid 80, поставляется без крышки.

## Крышка внешнего угла

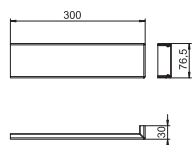

Тип	Цвет	Поверхность	Уп. шт.	Вес кг/100 шт.	Арт.-№
GA-OTARW	белоснежный	—	1	12,900	6279725
GA-OTAEL	—	Анодированная	1	12,900	6279727

Alu Алюминий

EL Анодированная

€/шт.

Крышка для монтажа нерегулируемого внешнего угла короба Rapid 80 GA.

## Плоский угол

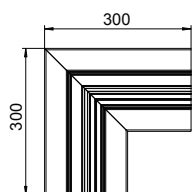

Тип	Цвет	Длина мм	Уп. шт.	Вес кг/100 шт.	Арт.-№
GA-SF70170EL	—	300	1	142,600	6279123
GA-SF70170RW	белоснежный	300	1	142,600	6279121

Alu Алюминий

EL Анодированная

€/шт.

Плоский угол для изменения направления коробов Rapid 80 GA из алюминия, поставляется без крышки.

### Крышка плоского угла

Тип	Цвет	Поверхность	Уп. Шт.	Вес кг/100 шт.	Арт.-№
GA-OTFRW	белоснежный	—	1	28,600	6279734
GA-OTFEL	—	Анодированная	1	28,600	6279736

Alu Алюминий  
EL Анодированная

€/шт.

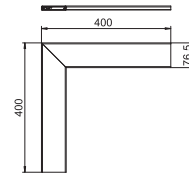

Крышка плоского угла для короба Rapid 80 GA.

### Внутренний угол нерегулируемый

Тип	Цвет	Длина мм	Уп. Шт.	Вес кг/100 шт.	Арт.-№
GA-SI70170EL	—	2000	1	172,000	6279143
GA-SI70170RW	белоснежный	2000	1	172,000	6279140

Alu Алюминий  
EL Анодированная

€/шт.

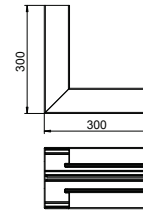

Внутренний угол для изменения направления коробов для монтажа электроустановочных изделий Rapid 80 GA из алюминия, без возможности регулирования, поставляется без крышки.

### T-образная секция

Тип	Цвет	Длина мм	Уп. Шт.	Вес кг/100 шт.	Арт.-№
GA-ST70170EL	—	2000	1	127,600	6279163
GA-ST70170RW	белоснежный	2000	1	127,600	6279160

Alu Алюминий  
EL Анодированная

€/шт.

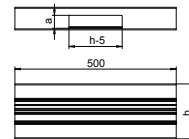

T-образная секция для изменения направления коробов для монтажа электроустановочных изделий Rapid 80 GA из алюминия, поставляется без крышки.

### Заглушка из алюминия

Тип	Цвет	Поверхность	Уп. Шт.	Вес кг/100 шт.	Арт.-№
GA-E70170EL	—	Анодированная	1	13,400	6279473
GA-ET70170RW	белоснежный	—	1	13,400	6279470

Alu Алюминий  
EL Анодированная

€/шт.

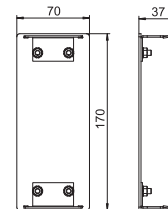

Заглушка для аккуратного завершения установки коробов для монтажа электроустановочных изделий Rapid 80 GA.

### Заглушка из ПВХ

Тип	Цвет	Уп. Шт.	Вес кг/100 шт.	Арт.-№
GK-E70170WA	алюминиевый белый	1	4,900	6274774
GK-E70170RW	белоснежный	1	4,900	6274770

ПВХ поливинилхлорид PC/ABS Поликарбонат/акрилонитрил-бутадиен-стирол

€/шт.

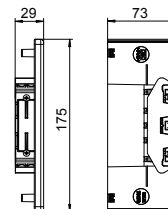

Заглушка для короба Rapid 80 GK.

Глубина короба 70 мм, высота короба 170 мм

## Разделительная перегородка (глубина короба 70 мм)

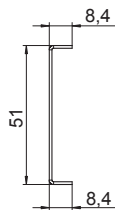

Тип	Длина		Уп.	Вес		Арт.-№
	мм	Подходит для глубины короба		м	кг/100 м	
<b>GA-TW70</b>	2000	70	2	51,500	<b>6279711</b>	
St. Сталь						€/м

Разделительная перегородка для разделения пространства в коробах Rapid 80 GA из алюминия и электромонтажных колоннах ISS при наличии разных уровней напряжения.

## Фиксатор крышки короба

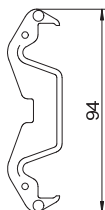

Тип	Уп.		Вес		Арт.-№
	шт.	кг/100 шт.	шт.	шт.	
<b>KL80A</b>	20	0,680	<b>6288640</b>		
PA полиамид	€/шт.				

Фиксатор крышки для надежной фиксации кабеля и разделительной перегородки в системах кабельных коробов Rapid 80 GK, GS и GA, а также в монтажных колоннах ISS с системным отверстием 80.

## Клемма для подключения заземляющего провода

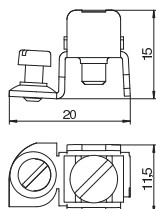

Тип	Уп.		Вес		Арт.-№
	шт.	кг/100 шт.	шт.	шт.	
<b>8AWR</b>	10	0,641	<b>6288704</b>		
St. Сталь	€/шт.				
G гальванически оцинкованный					

Клемма для подключения заземляющего провода при заземлении коробов для монтажа электроустановочных изделий из стали и алюминия, а также электромонтажных колонн. Диапазон зажима: 2 x 1,5 - 4 мм<sup>2</sup>.

## Кабельный короб (глубина короба 70 мм)

Тип	Цвет	Длина мм	Уп. Вес		Арт.-№
			м	кг/100 м	
GA-A70170EL	—	2000	8	262,900	6279403
GA-A70170RW	белоснежный	2000	8	262,900	6279400

Alu Алюминий

EL Анодированная

€/м

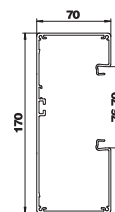

Кабельный короб без перфорации дна для монтажа электроустановочных изделий подходит для настенного монтажа или монтажа на консоли. Короба Rapid 80 GA нестандартной длины (до 6000 мм), а также другие цвета RAL могут поставляться по запросу. Лицевая сторона коробов Rapid 80 GA при поставке покрыта пленкой.

## Соединительная муфта (глубина короба 70 мм)

Тип	Глубина короба мм	Уп. Вес		Арт.-№
		т.е. упак. ед-ц	кг/100	
GA-KUP70	70	1	5,800	6279701

V2A Нержавеющая сталь 1.4301 (304)

€/т.е.

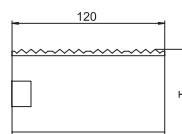

Муфта для соединения частей коробов для монтажа электроустановочных изделий Rapid 80 GA из алюминия.

## Монтажная коробка (одинарная)

Тип	Цвет	Уп. Вес		Арт.-№
		шт.	кг/100 шт.	
71GD6	серый	5	5,600	6288610

PA полиамид

€/шт.

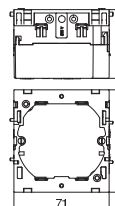

Монтажная коробка для установки различных устройств, со съемным основанием, с отверстиями для кабеля диаметром до 14 мм.

## Монтажная коробка (двойная)

Тип	Цвет	Уп. Вес		Арт.-№
		шт.	кг/100 шт.	
71GD7	серый	2	11,000	6288611

PA полиамид

€/шт.

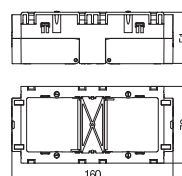

Монтажная коробка для различных серий выключателей и розеток, подходит для установки 2 отдельных устройств или многосекционной розетки.

## Фиксатор для разгрузки кабеля от натяжения

Тип	Уп. Вес		Арт.-№
	шт.	кг/100 шт.	
7ZE	50	0,700	6288790

PA полиамид

€/шт.

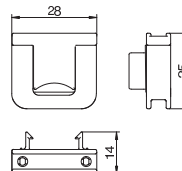

Фиксатор для разгрузки кабеля от натяжения, подходит для установки в монтажных коробках 7GD... и 71GD....

## Крышка кабельного короба Rapid 80

Тип	Цвет	Поверхность	Длина мм	Уп. Вес		Арт.-№
				м	кг/100 м	
GA-OTRW	белоснежный	—	2000	2	38,300	6279720
GA-OTEL	—	Анодированная	2000	2	38,300	6279723

Alu Алюминий

EL Анодированная

€/м



Крышка из алюминия для коробов Rapid GA и монтажных колонн ISS с системным отверстием 80 мм. Крепкая посадка и электрический контакт обеспечивается благодаря фиксатору крышки тип RKV3V. Одна секция крышки (2000мм) имеет 6 предустановленных фиксаторов.

Глубина короба 70 мм, высота короба 170 мм, асимметричный

## Скоба для крышки короба Rapid 80

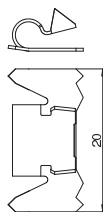

Тип	Уп.	Вес	Арт.-№
RKV3V	шт.	кг/100 шт.	
Sl. Сталь	20	0,085	6288700

€/шт.

Фиксатор для механического и электрического соединения крышки и основания короба. Подходит для крышек системы Rapid 45, Rapid 80 и электромонтажных колонн ISS.

## Внешний угол нерегулируемый (глубина короба 70 мм)

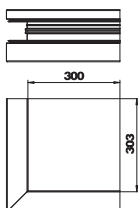

Тип	Цвет	Поверхность	Уп.	Вес	Арт.-№
GA-AA70170EL	—	Анодированная	шт.	кг/100 шт.	
GA-AA70170EL	—	Анодированная	1	202,200	6279413
GA-AA70170RW	белоснежный	—	1	202,200	6279410

€/шт.

Внешний угол для настенного монтажа коробов Rapid 80, поставляется без крышки.

## Крышка внешнего угла

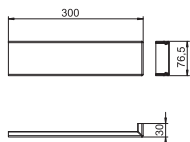

Тип	Цвет	Поверхность	Уп.	Вес	Арт.-№
GA-OTARW	белоснежный	—	шт.	кг/100 шт.	
GA-OTARW	белоснежный	—	1	12,900	6279725
GA-OTAEL	—	Анодированная	1	12,900	6279727

€/шт.

Крышка для монтажа нерегулируемого внешнего угла короба Rapid 80 GA.

## Плоский угол восходящий (глубина короба 70 мм)

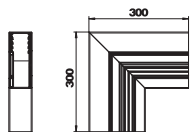

Тип	Цвет	Поверхность	Уп.	Вес	Арт.-№
GA-AFS70170EL	—	Анодированная	шт.	кг/100 шт.	
GA-AFS70170EL	—	Анодированная	1	142,600	6279423
GA-AFS70170RW	белоснежный	—	1	142,600	6279420

€/шт.

Плоский угол для изменения направления коробов Rapid 80 GA из алюминия, поставляется без крышки.

## Плоский угол нисходящий (глубина короба 70 мм)

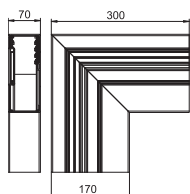

Тип	Цвет	Поверхность	Уп.	Вес	Арт.-№
GA-AFF70170EL	—	Анодированная	шт.	кг/100 шт.	
GA-AFF70170EL	—	Анодированная	1	132,600	6279433
GA-AFF70170RW	белоснежный	—	1	132,600	6279430

€/шт.

Нисходящий плоский угол для изменения направления коробов для монтажа электроустановочных изделий Rapid 80 GA, алюминий, поставляется без крышки.



### Крышка плоского угла

Тип	Цвет	Поверхность	Уп. Шт.	Вес кг/100 шт.	Арт.-№
GA-OTFRW	белоснежный	—	1	28,600	6279734
GA-OTFEL	—	Анодированная	1	28,600	6279736

Alu Алюминий  
EL Анодированная

€/шт.

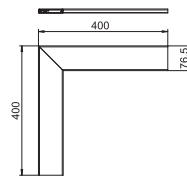

Крышка плоского угла для короба Rapid 80 GA.

### Внутренний угол нерегулируемый (глубина короба 70 мм)

Тип	Цвет	Поверхность	Уп. Шт.	Вес кг/100 шт.	Арт.-№
GA-AI70170EL	—	Анодированная	1	172,000	6279443
GA-AI70170RW	белоснежный	—	1	172,000	6279440

Alu Алюминий  
EL Анодированная

€/шт.

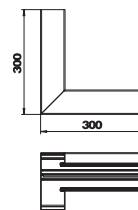

Внутренний угол для изменения направления коробов для монтажа электроустановочных изделий Rapid 80 GA из алюминия, без возможности регулирования, поставляется без крышки.

### T-образная секция (глубина короба 70 мм)

Тип	Цвет	Поверхность	Размер а мм	Уп. Шт.	Вес кг/100 шт.	Арт.-№
GA-AT70170EL	—	Анодированная	40	1	127,600	6279463
GA-AT70170RW	белоснежный	—	40	1	127,600	6279460

Alu Алюминий  
EL Анодированная

€/шт.

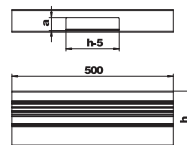

T-образная секция для изменения направления коробов для монтажа электроустановочных изделий Rapid 80 GA из алюминия, поставляется без крышки.

### Заглушка из алюминия (глубина короба 70 мм)

Тип	Цвет	Поверхность	Уп. Шт.	Вес кг/100 шт.	Арт.-№
GA-E70170EL	—	Анодированная	1	13,400	6279473
GA-ET70170RW	белоснежный	—	1	13,400	6279470

Alu Алюминий  
EL Анодированная

€/шт.

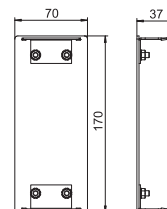

Заглушка для аккуратного завершения установки коробов для монтажа электроустановочных изделий Rapid 80 GA.

### Заглушка из ПВХ (глубина короба 70 мм)

Тип	Цвет	Уп. Шт.	Вес кг/100 шт.	Арт.-№
GK-E70170WA	алюминиевый белый	1	4,900	6274774
GK-E70170RW	белоснежный	1	4,900	6274770

PВХ поливинилхлорид PC/ABS Поликарбонат/акрилонитрил-бутадиен-стирол

€/шт.

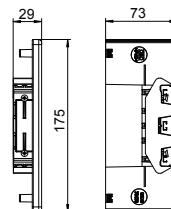

Заглушка для короба Rapid 80 GK.



Глубина короба 70 мм, высота короба 170 мм, асимметричный

## Разделительная перегородка (глубина короба 70 мм)

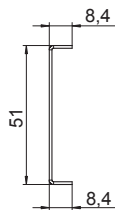

Тип	Длина		Уп.	Вес		Арт.-№
	мм	Подходит для глубины короба		м	кг/100 м	
<b>GA-TW70</b>	2000	70	2	51,500	<b>6279711</b>	
<b>St.</b> Сталь						€/м

Разделительная перегородка для разделения пространства в коробах Rapid 80 GA из алюминия и электромонтажных колоннах ISS при наличии разных уровней напряжения.

## Фиксатор крышки короба

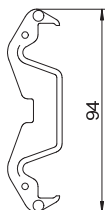

Тип	Уп.		Вес		Арт.-№	
	шт.	кг/100 шт.	шт.	шт.		
<b>KL80A</b>	20	0,680	20	0,680	<b>6288640</b>	
<b>PA</b> полиамид						€/шт.

Фиксатор крышки для надежной фиксации кабеля и разделительной перегородки в системах кабельных коробов Rapid 80 GK, GS и GA, а также в монтажных колоннах ISS с системным отверстием 80.

## Клемма для подключения заземляющего провода

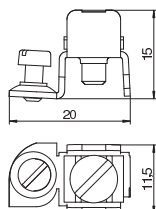

Тип	Уп.		Вес		Арт.-№	
	шт.	кг/100 шт.	шт.	шт.		
<b>8AWR</b>	10	0,641	10	0,641	<b>6288704</b>	
<b>St.</b> Сталь						€/шт.
<b>G</b> гальванически оцинкованный						

Клемма для подключения заземляющего провода при заземлении коробов для монтажа электроустановочных изделий из стали и алюминия, а также электромонтажных колонн. Диапазон зажима: 2 x 1,5 - 4 мм<sup>2</sup>.

## Кабельный короб Rapid 80 (глубина короба 90 мм)

Тип	Цвет	Поверхность	Длина мм	Уп. м	Вес кг/100 м	Арт.-№
<b>GA-D90210EL</b>	—	Анодированная	2000	6	378,600	<b>6279603</b>
<b>GA-D90210RW</b>	белоснежный	—	2000	6	378,600	<b>6279600</b>

Alc Алюминий €/м  
EL Анодированная

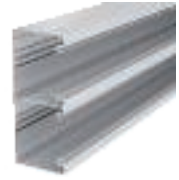
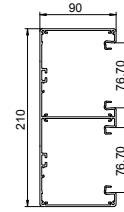

Кабельный короб без перфорации дна подходит для настенного монтажа или монтажа на консоли. Короба Rapid 80 GA нестандартной длины (до 6000 мм), а также другие цвета RAL могут поставляться по запросу. Лицевая сторона коробов Rapid 80 GA при поставке покрыта пленкой, крышка не входит в комплект поставки.

## Соединительная муфта (глубина короба 90 мм)

Тип	Глубина короба мм	Уп. т.е. упак. ед-ц	Вес кг/100	Арт.-№
<b>GA-KUP90</b>	90	1	8,200	<b>6279704</b>

V2A Нержавеющая сталь 1.4301 (304) €/т.е.

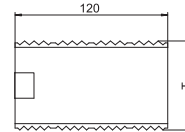

Муфта для соединения частей коробов для монтажа электроустановочных изделий Rapid 80 GA из алюминия.

## Монтажная коробка (одинарная)

Тип	Цвет	Уп. шт.	Вес кг/100 шт.	Арт.-№
<b>71GD6</b>	серый	5	5,600	<b>6288610</b>

PA полиамид €/шт.

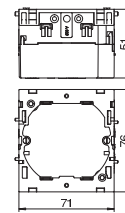

Монтажная коробка для установки различных устройств, со съемным основанием, с отверстиями для кабеля диаметром до 14 мм.

## Монтажная коробка (двойная)

Тип	Цвет	Уп. шт.	Вес кг/100 шт.	Арт.-№
<b>71GD7</b>	серый	2	11,000	<b>6288611</b>

PA полиамид €/шт.

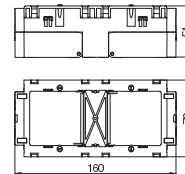

Монтажная коробка для различных серий выключателей и розеток, подходит для установки 2 отдельных устройств или многосекционной розетки.

## Фиксатор для разгрузки кабеля от натяжения

Тип	Уп. шт.	Вес кг/100 шт.	Арт.-№
<b>7ZE</b>	50	0,700	<b>6288790</b>

PA полиамид €/шт.

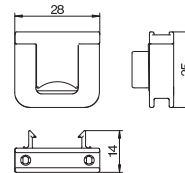

Фиксатор для разгрузки кабеля от натяжения, подходит для установки в монтажных коробках 7GD... и 71GD....

## Крышка

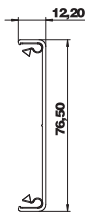

Тип	Цвет	Поверхность	Длина мм	Уп. м	Вес кг/100 м	Арт.-№
GA-OTRW	белоснежный	—	2000	2	38,300	6279720
GA-OTEL	—	Анодированная	2000	2	38,300	6279723

Alu | Алюминий €/шт.  
EL | Анодированная

Крышка из алюминия для коробов Rapid GA и монтажных колонн ISS с системным отверстием 80 мм. Крепкая посадка и электрический контакт обеспечивается благодаря фиксатору крышки тип RKV3V. Одна секция крышки (2000мм) имеет 6 предустановленных фиксаторов.

## Скоба для крышки короба Rapid 80

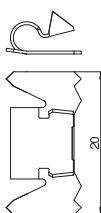

Тип	Уп. шт.	Вес кг/100 шт.	Арт.-№
RKV3V	20	0,085	6288700

St. | Сталь €/шт.

Фиксатор для механического и электрического соединения крышки и основания короба. Подходит для крышек системы Rapid 45, Rapid 80 и электромонтажных колонн ISS.

## Внешний угол (глубина короба 90 мм)

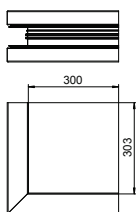

Тип	Цвет	Поверхность	Уп. шт.	Вес кг/100 шт.	Арт.-№
GA-DA90210EL	—	Анодированная	1	291,000	6279613
GA-DA90210RW	белоснежный	—	1	291,000	6279610

Alu | Алюминий €/шт.  
EL | Анодированная

Внешний угол для настенного монтажа коробов Rapid 80, поставляется без крышки.

## Крышка внешнего угла

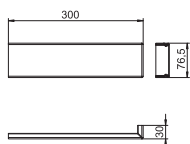

Тип	Цвет	Поверхность	Уп. шт.	Вес кг/100 шт.	Арт.-№
GA-OTARW	белоснежный	—	1	12,900	6279725
GA-OTAEI	—	Анодированная	1	12,900	6279727

Alu | Алюминий €/шт.  
EL | Анодированная

Крышка для монтажа нерегулируемого внешнего угла короба Rapid 80 GA.

## Плоский угол (глубина короба 90 мм)

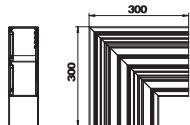

Тип	Цвет	Поверхность	Уп. шт.	Вес кг/100 шт.	Арт.-№
GA-DF90210EL	—	Анодированная	1	184,800	6279623
GA-DF90210RW	белоснежный	—	1	184,800	6279620

Alu | Алюминий €/шт.  
EL | Анодированная

Плоский угол для изменения направления коробов Rapid 80 GA из алюминия, поставляется без крышки.

## Крышка плоского угла

Тип	Цвет	Поверхность	Уп. Шт.	Вес кг/100 шт.	Арт.-№
GA-OTFRW	белоснежный	—	1	28,600	6279734
GA-OTFEL	—	Анодированная	1	28,600	6279736

Alu Алюминий  
EL Анодированная

€/шт.

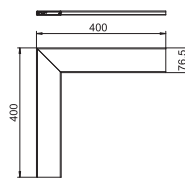

Крышка плоского угла для короба Rapid 80 GA.

## Внутренний угол (глубина короба 90 мм)

Тип	Цвет	Поверхность	Уп. Шт.	Вес кг/100 шт.	Арт.-№
GA-DI90210EL	—	Анодированная	1	237,200	6279643
GA-DI90210RW	белоснежный	—	1	237,200	6279640

Alu Алюминий  
EL Анодированная

€/шт.

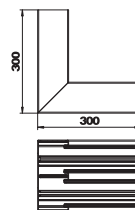

Внутренний угол для изменения направления коробов для монтажа электроустановочных изделий Rapid 80 GA из алюминия, без возможности регулирования, поставляется без крышки.

## T-образная секция (глубина короба 90 мм)

Тип	Цвет	Поверхность	Размер а мм	Уп. Шт.	Вес кг/100 шт.	Арт.-№
GA-DT90210EL	—	Анодированная	45	1	177,400	6279663
GA-DT90210RW	белоснежный	—	45	1	177,400	6279660

Alu Алюминий  
EL Анодированная

€/шт.

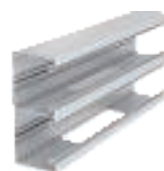
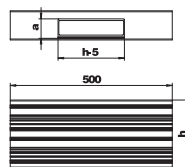

T-образная секция для изменения направления коробов для монтажа электроустановочных изделий Rapid 80 GA из алюминия, поставляется без крышки.

## Заглушка (глубина короба 90 мм)

Тип	Цвет	Поверхность	Уп. Шт.	Вес кг/100 шт.	Арт.-№
GA-E90210EL	—	Анодированная	1	18,800	6279673
GA-E90210RW	белоснежный	—	1	18,800	6279670

Alu Алюминий  
EL Анодированная

€/шт.

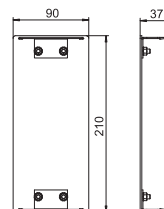

Заглушка для аккуратного завершения установки коробов для монтажа электроустановочных изделий Rapid 80 GA.

## Разделительная перегородка (глубина короба 70 мм)

Тип	Длина мм	Подходит для глубины короба	Уп. м	Вес кг/100 м	Арт.-№
GA-TW70	2000	70	2	51,500	6279711

St. Сталь

€/м

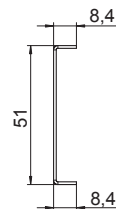

Разделительная перегородка для разделения пространства в коробах Rapid 80 GA из алюминия и электромонтажных колоннах ISS при наличии разных уровней напряжения.



Глубина короба 90 мм, высота короба 210 мм, двойной

## Разделительная перегородка (глубина короба 90 мм)

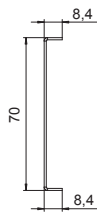

Тип	Длина		Уп.	Вес		Арт.-№
	мм	Подходит для глубины короба		м	кг/100 м	
<b>GA-TW90</b>	2000	90	2	67,300	<b>6279714</b>	
St. Сталь						€/м

Разделительная перегородка для разделения внутреннего пространства в кабельном коробе Rapid 80 GA из алюминия при наличии разных уровней напряжения.

## Фиксатор крышки короба

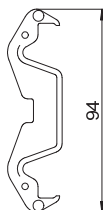

Тип	Уп.		Вес		Арт.-№	
	шт.	кг/100 шт.	шт.	кг/100 шт.		
<b>KL80A</b>	20	0,680	20	0,680	<b>6288640</b>	
PA полиамид						€/шт.

Фиксатор крышки для надежной фиксации кабеля и разделительной перегородки в системах кабельных коробов Rapid 80 GK, GS и GA, а также в монтажных колоннах ISS с системным отверстием 80.

## Клемма для подключения заземляющего провода

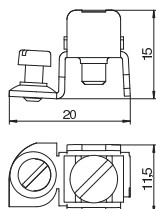

Тип	Уп.		Вес		Арт.-№	
	шт.	кг/100 шт.	шт.	кг/100 шт.		
<b>8AWR</b>	10	0,641	10	0,641	<b>6288704</b>	
St. Сталь						€/шт.
G гальванически оцинкованный						

Клемма для подключения заземляющего провода при заземлении коробов для монтажа электроустановочных изделий из стали и алюминия, а также электромонтажных колонн. Диапазон зажима: 2 x 1,5 - 4 мм<sup>2</sup>.

## Дизайнерский короб для монтажа электроустановочных изделий

Тип	Цвет	Поверх- ность	Длина мм	Уп. м	Вес кг/100 м	Арт.-№
<b>GAD UEL</b>	—	Анодиро- ванная	2000	2	292,750	<b>6115775</b>

Alu Алюминий

EL Анодиро-  
ванная

€/м

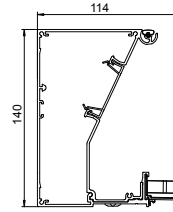

Основа дизайнерского короба для монтажа электроустановочных изделий серии GAD. Системное отверстие 45 мм предназначено для монтажа устройств серии Modul 45 и соответствующих частей из ПВХ и алюминия серии Rapid 45. Основу короба можно дополнить специальными крышками в различных вариантах дизайна: «Swing», «Soft» или «Style». Настоятельно рекомендуется использовать адаптеры верхней части GAD OTA и располагать их в коробе на расстоянии 50 см максимум. Между крышками короба следует установить дистанционную вставку GAD OTD. Системное отверстие короба при поставке закрыто черной крышкой.

## Крышка дизайнерского кабельного короба (тип Swing)

Тип	Цвет	Поверх- ность	Длина мм	Уп. шт.	Вес кг/100 шт.	Арт.-№
<b>OT GAD Swing EL</b>	—	Анодиро- ванная	1000	1	126,100	<b>6115825</b>

Alu Алюминий

EL Анодиро-  
ванная

€/шт.



Крышка для дизайнерского короба для монтажа электроустановочных изделий серии GAD. Вариант дизайна Swing для полного покрытия основы короба. Настоятельно рекомендуется использовать адаптеры верхней части GAD OTA и располагать их в коробе на макс. расстоянии 50 см между крышками короба.

## Крышка дизайнерского кабельного короба (тип Soft)

Тип	Цвет	Поверх- ность	Длина мм	Уп. шт.	Вес кг/100 шт.	Арт.-№
<b>OT GAD Soft EL</b>	—	Анодиро- ванная	1000	1	124,900	<b>6115835</b>

Alu Алюминий

EL Анодиро-  
ванная

€/шт.

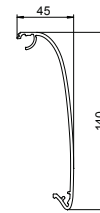

Крышка для дизайнерского короба для монтажа электроустановочных изделий серии GAD. Вариант дизайна Soft для полного покрытия основы короба GAD UEL. Настоятельно рекомендуется использовать адаптеры верхней части GAD OTA и располагать их в коробе на макс. расстоянии 50 см между крышками короба.

## Крышка дизайнерского кабельного короба (тип Style)

Тип	Цвет	Поверх- ность	Длина мм	Уп. шт.	Вес кг/100 шт.	Арт.-№
<b>OT GAD Style EL</b>	—	Анодиро- ванная	1000	1	125,000	<b>6115845</b>

Alu Алюминий

EL Анодиро-  
ванная

€/шт.

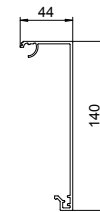

Крышка для дизайнерского короба для монтажа электроустановочных изделий серии GAD. Вариант дизайна Style для полного покрытия основы короба GAD UEL. Настоятельно рекомендуется использовать адаптеры верхней части GAD OTA и располагать их в коробе на макс. расстоянии 50 см между крышками короба.

## Внешний угол дизайнерского кабельного короба

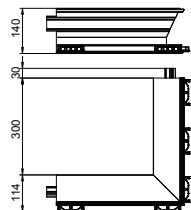

Тип	Цвет	Поверх- ность	Уп. Шт.	Вес кг/100 шт.	Арт.-№
GAD AEL	—	Анодиро- ванная	1	233,000	6115789

Alu| Алюминий  
EL| Анодиро-  
ванная

€/шт.

Основа внешнего угла для дизайнерского короба для монтажа электроустановочных изделий серии GAD. Отверстие 45 мм предназначено для установки устройств серии Modul 45 и соответствующих частей из ПВХ и алюминия серии Rapid 45. Внешний вид фасонной детали можно дополнить специальными крышками в различных вариантах дизайна: «Swing», «Soft» или «Style». Настоятельно рекомендуется использовать адаптер для верхней части GAD OTA. Между крышками короба следует установить дистанционную вставку GAD OTD.

## Крышка внешнего угла (дизайн Swing)

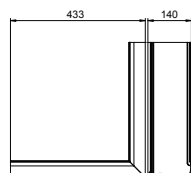

Тип	Цвет	Поверх- ность	Длина мм	Уп. Шт.	Вес кг/100 шт.	Арт.-№
OT A Swing EL	—	Анодиро- ванная	—	1	105,900	6115851

Alu| Алюминий  
EL| Анодиро-  
ванная

€/шт.

Крышка для внешнего угла дизайнерского короба для монтажа электроустановочных изделий серии GAD. Вариант дизайна Swing для полного покрытия основы короба GAD UEL.

## Крышка внешнего угла (дизайн Soft)

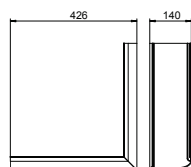

Тип	Цвет	Поверх- ность	Длина мм	Уп. Шт.	Вес кг/100 шт.	Арт.-№
OT A Soft EL	—	Анодиро- ванная	—	1	104,600	6115855

Alu| Алюминий  
EL| Анодиро-  
ванная

€/шт.

Крышка для внешнего угла дизайнерского короба для монтажа электроустановочных изделий серии GAD. Вариант дизайна Soft для полного покрытия основы короба GAD UEL.

## Крышка внешнего угла (дизайн Style)

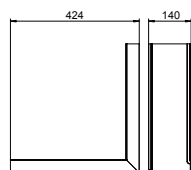

Тип	Цвет	Поверх- ность	Длина мм	Уп. Шт.	Вес кг/100 шт.	Арт.-№
OT A Style EL	—	Анодиро- ванная	—	1	104,300	6115865

Alu| Алюминий  
EL| Анодиро-  
ванная

€/шт.

Крышка для внешнего угла дизайнерского короба для монтажа электроустановочных изделий серии GAD. Вариант дизайна Style для полного покрытия основы короба GAD UEL.

## Внутренний угол дизайнерского кабельного короба

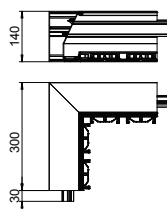

Тип	Цвет	Поверх- ность	Уп. Шт.	Вес кг/100 шт.	Арт.-№
GAD IEL	—	Анодиро- ванная	1	183,000	6115795

Alu| Алюминий  
EL| Анодиро-  
ванная

€/шт.

Основа внутреннего угла для дизайнерского короба для монтажа электроустановочных изделий серии GAD. Системное отверстие 45 мм предназначено для установки устройств серии Modul 45 и соответствующих верхних частей из ПВХ и алюминия серии Rapid 45. Внешний вид фасонной детали можно дополнить специальными крышками в различных вариантах дизайна: «Swing», «Soft» или «Style». Настоятельно рекомендуется использовать адаптер для верхней части GAD OTA. Между крышками короба следует установить дистанционную вставку GAD OTD.



### Крышка для внутреннего угла (дизайн Swing)

Тип	Цвет	Поверх- ность	Длина мм	Уп. Шт.	Вес кг/100 шт.	Арт.-№
OT I Swing EL	—	Анодиро- ванная	—	1	45,500	6115875

Alu Алюминий  
EL Анодиро-  
ванная

€/шт.

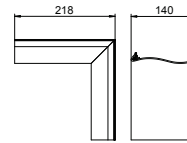

Крышка для внутреннего угла дизайнерского короба для монтажа электроустановочных изделий серии GAD. Вариант дизайна Swing для полного покрытия основы короба GAD UEL.

### Крышка для внутреннего угла (дизайн Soft)

Тип	Цвет	Поверх- ность	Длина мм	Уп. Шт.	Вес кг/100 шт.	Арт.-№
OT I Soft EL	—	Анодиро- ванная	—	1	46,200	6115885

Alu Алюминий  
EL Анодиро-  
ванная

€/шт.

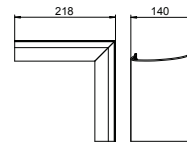

Крышка для внутреннего угла дизайнерского короба для монтажа электроустановочных изделий серии GAD. Вариант дизайна Soft для полного покрытия основы короба GAD UEL.

### Крышка для внутреннего угла (дизайн Style)

Тип	Цвет	Поверх- ность	Длина мм	Уп. Шт.	Вес кг/100 шт.	Арт.-№
OT I Style EL	—	Анодиро- ванная	—	1	45,500	6115895

Alu Алюминий  
EL Анодиро-  
ванная

€/шт.

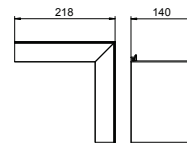

Крышка для внутреннего угла дизайнерского короба для монтажа электроустановочных изделий серии GAD. Вариант дизайна Style для полного покрытия основы короба GAD UEL.

### Левая заглушка (дизайн Swing)

Тип	Цвет	Поверх- ность	Уп. Шт.	Вес кг/100 шт.	Арт.-№
GAD EL Swing EL	—	Анодиро- ванная	1	16,100	6115915

Alu Алюминий  
EL Анодиро-  
ванная

€/шт.

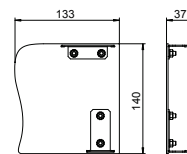

Заглушка для дизайнерских коробов для монтажа электроустановочных изделий серии GAD. Вариант дизайна Swing. Заглушку можно использовать только для завершения монтажа на левой стороне короба.

### Правая заглушка (дизайн Swing)

Тип	Цвет	Поверх- ность	Уп. Шт.	Вес кг/100 шт.	Арт.-№
GAD ER Swing EL	—	Анодиро- ванная	1	16,100	6115925

Alu Алюминий  
EL Анодиро-  
ванная

€/шт.

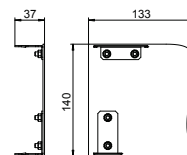

Заглушка для дизайнерских коробов для монтажа электроустановочных изделий серии GAD. Вариант дизайна Swing. Заглушку можно использовать только для завершения монтажа на правой стороне короба.

### Левая заглушка (дизайн Soft)

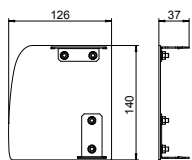

Тип	Цвет	Поверх- ность	Уп. Шт.	Вес кг/100 шт.	Арт.-№
<b>GAD EL Soft EL</b>	—	Анодиро- ванная	1	15,600	<b>6115935</b>
<b>Alu</b>	Алюминий				€/шт.
<b>EL</b>	Анодиро- ванная				

Заглушка для дизайнерских коробов для монтажа электроустановочных изделий серии GAD. Вариант дизайна Soft. Заглушку можно использовать только для завершения монтажа на левой стороне короба.

### Правая заглушка (дизайн Soft)

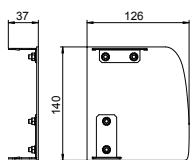

Тип	Цвет	Поверх- ность	Уп. Шт.	Вес кг/100 шт.	Арт.-№
<b>GAD ER Soft EL</b>	—	Анодиро- ванная	1	15,600	<b>6115945</b>
<b>Alu</b>	Алюминий				€/шт.
<b>EL</b>	Анодиро- ванная				

Заглушка для дизайнерских коробов для монтажа электроустановочных изделий серии GAD. Вариант дизайна Soft. Заглушку можно использовать только для завершения монтажа на правой стороне короба.

### Левая заглушка (дизайн Style)

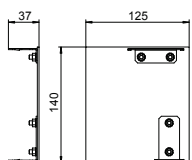

Тип	Цвет	Поверх- ность	Уп. Шт.	Вес кг/100 шт.	Арт.-№
<b>GAD EL Style EL</b>	—	Анодиро- ванная	1	16,200	<b>6115955</b>
<b>Alu</b>	Алюминий				€/шт.
<b>EL</b>	Анодиро- ванная				

Заглушка для дизайнерских коробов для монтажа электроустановочных изделий серии GAD. Вариант дизайна Style. Заглушку можно использовать только для завершения монтажа на левой стороне короба.

### Правая заглушка (дизайн Style)

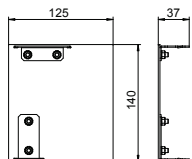

Тип	Цвет	Поверх- ность	Уп. Шт.	Вес кг/100 шт.	Арт.-№
<b>GAD ER Style EL</b>	—	Анодиро- ванная	1	16,200	<b>6115965</b>
<b>Alu</b>	Алюминий				€/шт.
<b>EL</b>	Анодиро- ванная				

Заглушка для дизайнерских коробов для монтажа электроустановочных изделий серии GAD. Вариант дизайна Style. Заглушку можно использовать только для завершения монтажа на правой стороне короба.

### Адаптер крышки

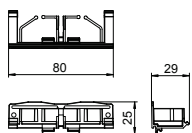

Тип	Цвет	Уп. Шт.	Вес кг/100 шт.	Арт.-№	
<b>GAD OTA</b>	черный графит	5	0,600	<b>6115975</b>	
<b>PA</b>	полиамид				€/шт.

Адаптер крышки для монтажа короба и фасонных деталей дизайнерского короба для монтажа электроустановочных изделий серии GAD. Адаптер устанавливается в направляющую основы короба и служит для крепления крышки короба и удерживания ее на необходимой дистанции. Он также предназначен для прокладки кабеля и регулируется в продольном направлении. Необходимо соблюдать расстояние 50 см между адаптерами верхней части. В адаптер возможна установка гибкого кабельного канала FLK.

### Распорка

Тип	Цвет	Уп. Шт.	Вес кг/100 шт.	Арт.-№
GAD OTD RW	белоснежный	10	0,008	6115980
GAD OTD LGR	светло-серый	10	0,008	6115982
GAD OTD SW	черный графит	10	0,008	6115985

РА полиамид

€/шт.

Распорка для установки между крышками дизайнерского короба для монтажа электроустановочных изделий серии GAD. Гарантирует надежное соблюдение минимального расстояния между крышками короба.

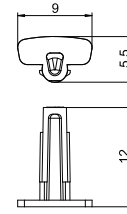

### Планка для регулирования

Тип	Цвет	Уп. Шт.	Вес кг/100 шт.	Арт.-№
GAD SB	—	10	2,000	6115995

Sl. Сталь

€/шт.

Планка для регулировки размера крышки дизайнерского короба для монтажа электроустановочных изделий серии GAD. Планка устанавливается в основу короба и поддерживает крепление крышек и обеспечивает надежное крепление электроустановочных изделий.

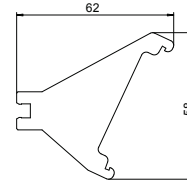

### Стыковой соединитель короба

Тип	Уп. Шт.	Вес кг/100 шт.	Арт.-№
GEK-AKU45	10	0,135	6116752

Sl. Сталь

€/шт.

Соединитель частей короба без использования накладки на стык. Предназначен для алюминиевых коробов Rapid 45, Rapid 80 и GAD.

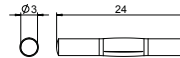

### Клемма для подключения заземляющего провода

Тип	Уп. Шт.	Вес кг/100 шт.	Арт.-№
8AWR	10	0,641	6288704

Sl. Сталь

€/шт.

G гальванически оцинкованный

Клемма для подключения заземляющего провода при заземлении коробов для монтажа электроустановочных изделий из стали и алюминия, а также электромонтажных колонн. Диапазон зажима: 2 x 1,5 - 4 мм².

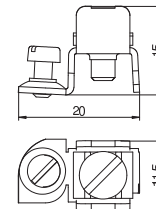

### Разделительная перегородка

Тип	Цвет	Длина мм	Уп. м	Вес кг/100 м	Арт.-№
2371 40	светло-серый	2000	60	13,500	6023096

ПВХ поливинилхлорид

€/м

Разделительная перегородка для разделения внутреннего пространства коробов высотой 40 мм и электромонтажных колонн при наличии разных уровней напряжения.

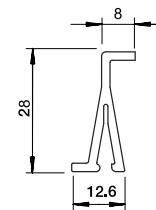



**Аксессуары  
Кабельные короба**



## Аксессуары для коробов для монтажа электроустановочных изделий

	<b>Крышка кабельного короба Rapid 80 для дизайнерской подсветки</b>	398
	<b>Крепежные консоли и аксессуары для монтажа</b>	398
	<b>Декоративная рамка</b>	401
	<b>Звукоизоляция</b>	407



### Крышка кабельного короба Rapid 80 PC (рифленая, прозрачная)

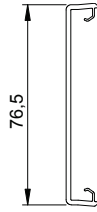

Тип	Цвет	Длина мм	Уп. м	Вес кг/100 м	Арт.-№
<b>GK-ОТККР1</b>	прозрачный	2000	16	21,800	<b>6278790</b>

PC поликарбонат € / м

Крышка для кабельных коробов Rapid 80 GK (ПВХ), GS (Сталь), GA (алюминий) и электро-монтажных колонн ISS с системным отверстием 76,5 мм. Крышка GK-ОТККР из прозрачного поликарбоната (PC), рифленая внутренняя поверхность, подходит для установки подсветки в коробах и колоннах. Длина составляет 2000 мм.

### Крышка кабельного короба Rapid 80 (матовая, гладкая)

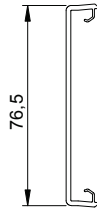

Тип	Цвет	Длина мм	Уп. м	Вес кг/100 м	Арт.-№
<b>GK-ОТГО</b>	прозрачный	2000	16	21,800	<b>6278690</b>

PC поликарбонат € / м

Крышка для кабельных коробов Rapid 80 GK (ПВХ), GS (Сталь), GA (алюминий) и электро-монтажных колонн ISS с системным отверстием 76,5 мм. Крышка GK-ОТГО из прозрачного матового (шлифованное стекло) поликарбоната, подходит для установки подсветки в коробах и колоннах. Длина составляет 2000 мм.

### Крепежная консоль

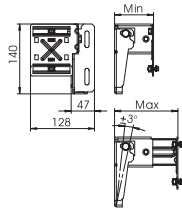

Тип	Исполнение	Уп. шт.	Вес кг/100 шт.	Арт.-№
<b>BKN50 80</b>	53-83 мм	1	50,000	<b>6288001</b>
<b>BKN75 125</b>	78-127 мм	1	57,000	<b>6288003</b>
<b>BKN120 205</b>	120-205 мм	1	68,000	<b>6288005</b>
<b>BKN200 350</b>	198-351 мм	1	89,000	<b>6288007</b>

St. Сталь € / шт.  
FS Оцинкован конвейерным методом

Крепежная консоль для монтажа кабельных коробов под подоконником и в качестве опоры для конвекционных решеток. Крепежные консоли подходят для всех систем коробов с размером крышки 80 мм и 110 мм: GS, GA, а также GK в сочетании с адаптером настенной консоли.

### Адаптер настенной консоли для коробов GK (высота короба 110 мм)

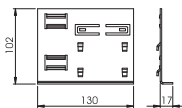

Тип	для размера короба	Уп. шт.	Вес кг/100 шт.	Арт.-№
<b>KS70110</b>	70x110 мм	15	22,000	<b>6279802</b>

St. Сталь € / шт.  
FS Оцинкован конвейерным методом

Адаптер для установки коробов GK70110 на консолях.

### Адаптер настенной консоли для коробов GK (высота короба 130 мм)

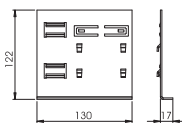

Тип	для размера короба	Уп. шт.	Вес кг/100 шт.	Арт.-№
<b>KS70130</b>	70x130 мм	10	26,100	<b>6279804</b>

St. Сталь € / шт.  
FS Оцинкован конвейерным методом

Адаптер для установки коробов GK70130 на консолях.

## Адаптер настенной консоли для коробов GK (высота короба 170 мм)

для размера короба			Уп.	Вес	Арт.-№
Тип	Шт.	кг/100 шт.	Шт.	кг/100 шт.	
<b>KS70170</b>	70x170 мм	10	34,300	<b>6279806</b>	
<b>Sl.</b>	Сталь		€/шт.		
<b>FS</b>	Оцинкован конвейерным методом				

Адаптер для установки коробов GK70170 на консолях.

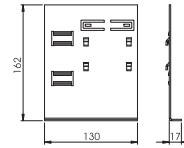

## Соединительный профиль (для короба высотой 170 мм)

Раз-мер h			Уп.	Вес	Арт.-№
Тип	мм	Шт.	кг/100 шт.	Шт.	
<b>KSP170</b>	152	1	23,500	<b>6279810</b>	
<b>Sl.</b>	Сталь		€/шт.		
<b>FS</b>	Оцинкован конвейерным методом				

Соединительный профиль для крепления коробов Rapid 80 для монтажа электроустановочных изделий на консолях номинальной высотой 170.

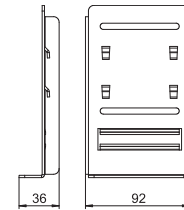

## Соединительный профиль (для короба высотой 210 мм)

Раз-мер h			Уп.	Вес	Арт.-№
Тип	мм	Шт.	кг/100 шт.	Шт.	
<b>KSP210</b>	192	1	31,900	<b>6279812</b>	
<b>Sl.</b>	Сталь		€/шт.		
<b>FS</b>	Оцинкован конвейерным методом				

Соединительный профиль для крепления коробов Rapid 80 для монтажа электроустановочных изделий на консолях номинальной высотой 210.

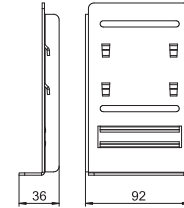

## Профильный соединитель (горизонтальный)

Тип	Длина		Уп.	Вес	Арт.-№
	мм	Количество профилей			
<b>PV N3 50H</b>	50	2	1	0,730	<b>6288100</b>
<b>PV N3 75H</b>	75	3	1	1,080	<b>6288102</b>
<b>PV N3 100H</b>	100	4	1	1,430	<b>6288104</b>
<b>PV N3 125H</b>	125	5	1	1,800	<b>6288106</b>
<b>PV N3 150H</b>	150	6	1	2,130	<b>6288108</b>
<b>PV N3 175H</b>	175	7	1	2,470	<b>6288110</b>
<b>PV N3 200H</b>	200	8	1	2,830	<b>6288112</b>
<b>PV N3 225H</b>	225	9	1	3,170	<b>6288114</b>
<b>PV N3 250H</b>	250	10	1	3,540	<b>6288116</b>
<b>PV N3 275H</b>	275	11	1	3,900	<b>6288118</b>
<b>PV N3 300H</b>	300	12	1	4,300	<b>6288120</b>

€/шт.

Профильный соединитель, горизонтальный, с направляющими прорезями для фиксации конвекционных решеток (ламелей). Устанавливается с фиксатором типа SP3 на крепежной консоли.

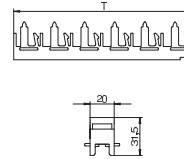

Тип	Уп.	Вес	Арт.-№
Шт.	кг/100 шт.	Шт.	
<b>SP3</b>	10	0,260	<b>6279800</b>
<b>Sl.</b>	Сталь		€/шт.
<b>FS</b>	Оцинкован конвейерным методом		

Фиксатор для соединения кронштейна с профилем для конвекционной решетки.

## Фиксатор

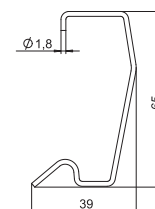

## Монтажный и соединительный профиль для конвекционных решеток (глубина короба 70 мм)

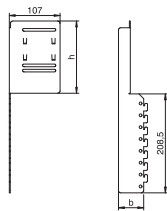

Тип	для размера короба	Раз- мер		Уп. Шт.	Вес кг/100 шт.	Арт.-№
		h мм	b мм			
MVKG70130	70x130	110	68	1	38,000	6279820
MVKG70170	70x170	150	68	1	49,000	6279822
MVKG70210	70x210	190	68	1	50,000	6279824

Sl. Сталь

€/шт.

FS. Оцинкован конвейерным методом

Монтажный и соединительный профиль для крепления коробов Rapid 80 для монтажа электроустановочных изделий на консоли в сочетании с вертикально расположенными конвекционными решетками. Монтажный и соединительный профиль защелкивается на крепежной консоли и вертикально держит профильный соединитель типа PVV/N2. Соблюдайте размеры коробов при выборе профиля.

## Монтажный и соединительный профиль для конвекционных решеток (глубина короба 90 мм)

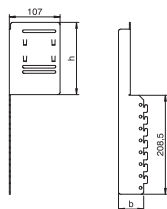

Тип	для размера короба	Раз- мер		Уп. Шт.	Вес кг/100 шт.	Арт.-№
		h мм	b мм			
MVKG90130	90x130	110	88	1	44,000	6279826
MVKG90170	90x170	150	88	1	50,000	6279828
MVKG90210	90x210	190	88	1	57,000	6279830

Sl. Сталь

€/шт.

FS. Оцинкован конвейерным методом

Монтажный и соединительный профиль для крепления коробов Rapid 80 для монтажа электроустановочных изделий на консоли в сочетании с вертикально расположенными конвекционными решетками. Монтажный и соединительный профиль защелкивается на крепежной консоли и вертикально держит профильный соединитель типа PVV/N2. Соблюдайте размеры коробов при выборе профиля.

## Профильный соединитель (вертикальный)

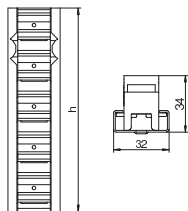

Тип	Длина мм	Количество профилей	Уп. Шт.	Вес кг/100 шт.	Арт.-№
PVV N2 125	125	5	1	7,500	6288032
PVV N2 150	150	6	1	9,000	6288034
PVV N2 475	475	19	1	28,500	6288044
PVV N2 500	500	20	1	29,600	6288084
PVV N2 600	600	24	1	36,000	6288050
PVV N2 625	625	25	1	37,500	6288052
PVV N2 700	700	28	1	43,000	6288058
PVV N2 800	800	32	1	51,200	6288090
PVV N2 875	875	35	1	52,500	6288066

€/шт.

Профильный соединитель (вертикальный) с направляющими прорезями для фиксации конвекционных решеток для монтажа конвекционного блока. Вертикальные конвекционные решетки могут подводиться снизу к лицевой стороне короба, причем при необходимости уборки остается зазор на полу, также соединитель может крепиться держателем BVL. Это исполнение представляет собой вариант конвекционного кожуха. Облицовка отопительных конвекторов также может выполняться из листовой стали.

## Напольное крепление

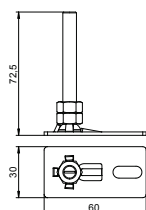

Тип	Уп. Шт.	Вес кг/100 шт.	Арт.-№
BVL	1	6,000	6288180

€/шт.

Напольное крепление BVL служит для крепления профильных соединителей типа PVV/N2... на полу.



## Профиль конвекционной решетки (ламель)

Тип	Цвет	Поверхность	Длина мм	Уп. м	Вес кг/100 м	Арт.-№
KG2RW	белоснежный	—	2000	40	23,100	6287700
KG2CW	кремовый	—	2000	40	23,100	6287701
KG2LGR	светло-серый	—	2000	40	23,100	6287702
KG2RW	белоснежный	—	3000	60	23,100	6287710
KG2CW	кремовый	—	3000	60	23,100	6287711
KG2LGR	светло-серый	—	3000	60	23,100	6287712
KG2EL	—	Анодированная	3000	60	21,900	6287723
KG2EL	—	Анодированная	2000	40	21,900	6287733

Alu Алюминий

EL Анодированная

€/м

Профиль конвекционной решетки (ламель) устанавливается для соответствующего визуального уплотнения промежутков между коробом и стеной. Профили конвекционной решетки подходят для горизонтального и вертикального монтажа.

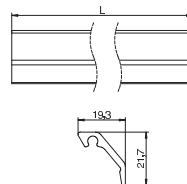

## Соединительный стержень

Тип	Цвет	Уп. шт.	Вес кг/100 шт.	Арт.-№
8VS4	—	100	0,740	6287810

€/шт.

Стержень для соединения профилей конвекционных решеток.

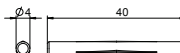

## Торцевая заглушка из ПВХ для стены (открытая, 70110)

Тип	Цвет	Размер a мм	Размер b мм	Уп. шт.	Вес кг/100 шт.	Арт.-№
G-KWAO70110RW	белоснежный	178	104	1	6,300	6274810
G-KWAO70110CW	кремовый	178	104	1	6,300	6274811
G-KWAO70110LGR	светло-серый	178	104	1	6,300	6274812

ABS/ASA акрилонитрил-бутадиен-стирол

€/шт.

Торцевая заглушка (открытая) для монтажа на стене при прокладке кабеля сквозь стену, предназначена для аккуратного завершения монтажа короба Rapid 80.

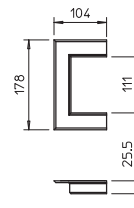

## Торцевая заглушка из ПВХ для стены (открытая, 90110)

Тип	Цвет	Размер a мм	Размер b мм	Уп. шт.	Вес кг/100 шт.	Арт.-№
G-KWAO90110RW	белоснежный	178	124	1	7,100	6274910

ABS/ASA акрилонитрил-бутадиен-стирол

€/шт.

Торцевая заглушка (открытая) для монтажа на стене при прокладке кабеля сквозь стену, предназначена для аккуратного завершения монтажа короба Rapid 80.

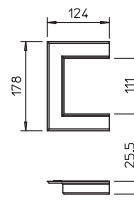

## Торцевая заглушка из ПВХ для стены (открытая, 70130)

Тип	Цвет	Размер a мм	Размер b мм	Уп. шт.	Вес кг/100 шт.	Арт.-№
G-KWAO70130RW	белоснежный	198	104	1	6,500	6274820
G-KWAO70130CW	кремовый	198	104	1	6,500	6274821

ABS/ASA акрилонитрил-бутадиен-стирол

€/шт.

Торцевая заглушка (открытая) для монтажа на стене при прокладке кабеля сквозь стену, предназначена для аккуратного завершения монтажа короба Rapid 80.

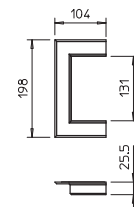

### Торцевая заглушка из ПВХ для стены (открытая, 90130)

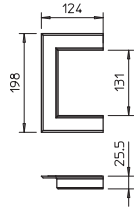

Тип	Цвет	Раз- мер		Уп. Шт.	Вес кг/100 шт.	Арт.-№
		a мм	b мм			
<b>G-KWAO90130RW</b>	белоснежный	198	124	1	7,300	<b>6274920</b>
ABS/ASA акрилнитрил-бутадиен-стирол						€/шт.

Торцевая заглушка (открытая) для монтажа на стене при прокладке кабеля сквозь стену, предназначена для аккуратного завершения монтажа короба Rapid 80.

### Торцевая заглушка из ПВХ для стены (открытая, 70170)

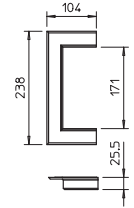

Тип	Цвет	Раз- мер		Уп. Шт.	Вес кг/100 шт.	Арт.-№
		a мм	b мм			
<b>G-KWAO70170RW</b>	белоснежный	238	104	1	7,100	<b>6274830</b>
<b>G-KWAO70170CW</b>	кремовый	238	104	1	7,100	<b>6274831</b>
<b>G-KWAO70170LGR</b>	светло-серый	238	104	1	7,100	<b>6274832</b>
ABS/ASA акрилнитрил-бутадиен-стирол						€/шт.

Торцевая заглушка (открытая) для монтажа на стене при прокладке кабеля сквозь стену, предназначена для аккуратного завершения монтажа короба Rapid 80.

### Торцевая заглушка из ПВХ для стены (открытая, 90170)

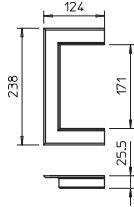

Тип	Цвет	Раз- мер		Уп. Шт.	Вес кг/100 шт.	Арт.-№
		a мм	b мм			
<b>G-KWAO90170RW</b>	белоснежный	238	124	1	7,500	<b>6274930</b>
ABS/ASA акрилнитрил-бутадиен-стирол						€/шт.

Торцевая заглушка (открытая) для монтажа на стене при прокладке кабеля сквозь стену, предназначена для аккуратного завершения монтажа короба Rapid 80.

### Торцевая заглушка из ПВХ для стены (открытая, 70210)

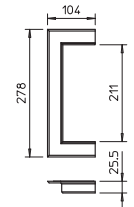

Тип	Цвет	Раз- мер		Уп. Шт.	Вес кг/100 шт.	Арт.-№
		a мм	b мм			
<b>G-KWAO70210RW</b>	белоснежный	278	104	1	7,500	<b>6274840</b>
ABS/ASA акрилнитрил-бутадиен-стирол						€/шт.

Торцевая заглушка (открытая) для монтажа на стене при прокладке кабеля сквозь стену, предназначена для аккуратного завершения монтажа короба Rapid 80.

### Торцевая заглушка из ПВХ для стены (открытая, 90210)

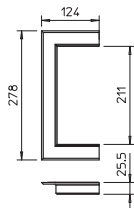

Тип	Цвет	Раз- мер		Уп. Шт.	Вес кг/100 шт.	Арт.-№
		a мм	b мм			
<b>G-KWAO90210RW</b>	белоснежный	278	124	1	7,800	<b>6274940</b>
ABS/ASA акрилнитрил-бутадиен-стирол						€/шт.

Торцевая заглушка (открытая) для монтажа на стене при прокладке кабеля сквозь стену, предназначена для аккуратного завершения монтажа короба Rapid 80.

### Торцевая заглушка из ПВХ для стены (закрытая, 70110)

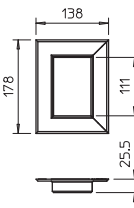

Тип	Цвет	Раз- мер		Уп. Шт.	Вес кг/100 шт.	Арт.-№
		a мм	b мм			
<b>G-KWAG70110RW</b>	белоснежный	178	138	1	8,900	<b>6274850</b>
ABS/ASA акрилнитрил-бутадиен-стирол						€/шт.

Торцевая заглушка, закрытая, предназначена для аккуратного завершения монтажа короба Rapid 80.

### Торцевая заглушка из ПВХ для стены (закрытая, 90110)

Тип	Цвет	Раз- мер		Уп. Шт.	Вес кг/100 шт.	Арт.-№
		a мм	b мм			
<b>G-KWAG90110RW</b>	белоснежный	178	158	1	9,600	<b>6274950</b>
ABS/ASA акрилонитрил-бутадиен-стирол						€/шт.

Торцевая заглушка, закрытая, предназначена для аккуратного завершения монтажа короба Rapid 80.

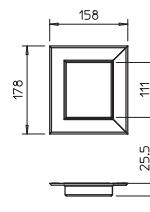

### Торцевая заглушка из ПВХ для стены (закрытая, 70130)

Тип	Цвет	Раз- мер		Уп. Шт.	Вес кг/100 шт.	Арт.-№
		a мм	b мм			
<b>G-KWAG70130RW</b>	белоснежный	198	138	1	9,400	<b>6274860</b>
ABS/ASA акрилонитрил-бутадиен-стирол						€/шт.

Торцевая заглушка, закрытая, предназначена для аккуратного завершения монтажа короба Rapid 80.

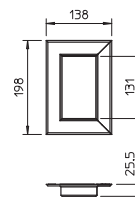

### Торцевая заглушка из ПВХ для стены (закрытая, 90130)

Тип	Цвет	Раз- мер		Уп. Шт.	Вес кг/100 шт.	Арт.-№
		a мм	b мм			
<b>G-KWAG90130RW</b>	белоснежный	198	158	1	10,100	<b>6274960</b>
ABS/ASA акрилонитрил-бутадиен-стирол						€/шт.

Торцевая заглушка, закрытая, предназначена для аккуратного завершения монтажа короба Rapid 80.

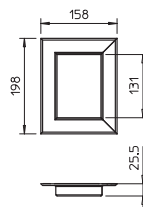

### Торцевая заглушка из ПВХ для стены (закрытая, 70170)

Тип	Цвет	Раз- мер		Уп. Шт.	Вес кг/100 шт.	Арт.-№
		a мм	b мм			
<b>G-KWAG70170RW</b>	белоснежный	238	138	1	10,400	<b>6274870</b>
ABS/ASA акрилонитрил-бутадиен-стирол						€/шт.

Торцевая заглушка, закрытая, предназначена для аккуратного завершения монтажа короба Rapid 80.

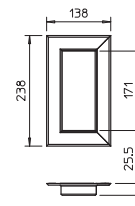

### Торцевая заглушка из ПВХ для стены (закрытая, 90170)

Тип	Цвет	Раз- мер		Уп. Шт.	Вес кг/100 шт.	Арт.-№
		a мм	b мм			
<b>G-KWAG90170RW</b>	белоснежный	238	158	1	11,100	<b>6274970</b>
ABS/ASA акрилонитрил-бутадиен-стирол						€/шт.

Торцевая заглушка, закрытая, предназначена для аккуратного завершения монтажа короба Rapid 80.

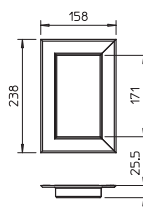

### Торцевая заглушка из ПВХ для стены (закрытая, 70210)

Тип	Цвет	Раз- мер		Уп. Шт.	Вес кг/100 шт.	Арт.-№
		a мм	b мм			
<b>G-KWAG70210RW</b>	белоснежный	278	138	1	11,400	<b>6274880</b>
ABS/ASA акрилонитрил-бутадиен-стирол						€/шт.

Торцевая заглушка, закрытая, предназначена для аккуратного завершения монтажа короба Rapid 80.

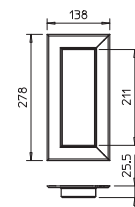

### Торцевая заглушка из ПВХ для стены (закрытая, 90210)

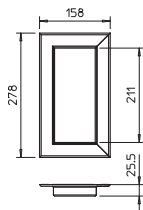

Тип	Цвет	Раз-мер		Уп. Шт.	Вес кг/100 шт.	Арт.-№
		a мм	b мм			
<b>G-KWAG90210RW</b>	белоснежный	278	158	1	12,200	<b>6274980</b>
ABS/ASA акрилнитрил-бутадиен-стирол €/шт.						

Торцевая заглушка, закрытая, предназначена для аккуратного завершения монтажа короба Rapid 80.

### Торцевая заглушка для стены (открытая, 70110)

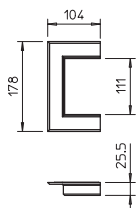

Тип	Цвет	Раз-мер		Уп. Шт.	Вес кг/100 шт.	Арт.-№
		a мм	b мм			
<b>G-AWAO70110RW</b>	белоснежный	178	104	1	10,300	<b>6278800</b>
<b>G-AWAO70110CW</b>	кремовый	178	104	1	10,300	<b>6278801</b>
<b>G-AWAO70110LGR</b>	светло-серый	178	104	1	10,300	<b>6278802</b>
Alu Алюминий €/шт.						

Торцевая заглушка (открытая) для монтажа на стене при прокладке кабеля сквозь стену, предназначена для аккуратного завершения монтажа короба Rapid 80.

### Торцевая алюминиевая заглушка для стены (открытая 90110)

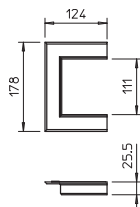

Тип	Цвет	Раз-мер		Уп. Шт.	Вес кг/100 шт.	Арт.-№
		a мм	b мм			
<b>G-AWAO90110RW</b>	белоснежный	178	124	1	11,600	<b>6278880</b>
<b>G-AWAO90110CW</b>	кремовый	178	124	1	11,600	<b>6278881</b>
<b>G-AWAO90110LGR</b>	светло-серый	178	124	1	11,600	<b>6278882</b>
Alu Алюминий €/шт.						

Торцевая заглушка (открытая) для монтажа на стене при прокладке кабеля сквозь стену, предназначена для аккуратного завершения монтажа короба Rapid 80.

### Торцевая алюминиевая заглушка для стены (открытая, 70130)

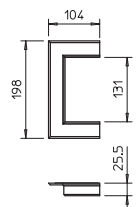

Тип	Цвет	Раз-мер		Уп. Шт.	Вес кг/100 шт.	Арт.-№
		a мм	b мм			
<b>G-AWAO70130RW</b>	белоснежный	198	104	1	10,900	<b>6278810</b>
<b>G-AWAO70130CW</b>	кремовый	198	104	1	10,900	<b>6278811</b>
<b>G-AWAO70130LGR</b>	светло-серый	198	104	1	10,900	<b>6278812</b>
Alu Алюминий €/шт.						

Торцевая заглушка (открытая) для монтажа на стене при прокладке кабеля сквозь стену, предназначена для аккуратного завершения монтажа короба Rapid 80.

### Торцевая алюминиевая заглушка для стены (открытая, 90130)

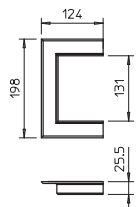

Тип	Цвет	Раз-мер		Уп. Шт.	Вес кг/100 шт.	Арт.-№
		a мм	b мм			
<b>G-AWAO90130RW</b>	белоснежный	198	124	1	12,300	<b>6278890</b>
<b>G-AWAO90130CW</b>	кремовый	198	124	1	12,300	<b>6278891</b>
<b>G-AWAO90130LGR</b>	светло-серый	198	124	1	12,300	<b>6278892</b>
Alu Алюминий €/шт.						

Торцевая заглушка (открытая) для монтажа на стене при прокладке кабеля сквозь стену, предназначена для аккуратного завершения монтажа короба Rapid 80.

### Торцевая алюминиевая заглушка для стены (открытая, 70170)

Тип	Цвет	Раз- мер		Уп. Шт.	Вес кг/100 шт.	Арт.-№
		а мм	б мм			
G-AWAO70170RW	белоснежный	238	104	1	12,300	6278820
G-AWAO70170CW	кремовый	238	104	1	12,300	6278821
G-AWAO70170LGR	светло-серый	238	104	1	12,300	6278822

Alu Алюминий

€/шт.

Торцевая заглушка (открытая) для монтажа на стене при прокладке кабеля сквозь стену, предназначена для аккуратного завершения монтажа короба Rapid 80.

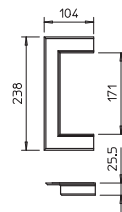

### Торцевая алюминиевая заглушка для стены (открытая, 90170)

Тип	Цвет	Раз- мер		Уп. Шт.	Вес кг/100 шт.	Арт.-№
		а мм	б мм			
G-AWAO90170RW	белоснежный	238	124	1	13,600	6279000
G-AWAO90170CW	кремовый	238	124	1	13,600	6279001
G-AWAO90170LGR	светло-серый	238	124	1	13,600	6279002

Alu Алюминий

€/шт.

Торцевая заглушка (открытая) для монтажа на стене при прокладке кабеля сквозь стену, предназначена для аккуратного завершения монтажа короба Rapid 80.

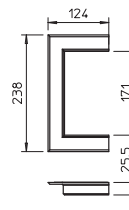

### Торцевая алюминиевая заглушка для стены (открытая, 70210)

Тип	Цвет	Раз- мер		Уп. Шт.	Вес кг/100 шт.	Арт.-№
		а мм	б мм			
G-AWAO70210RW	белоснежный	278	104	1	13,600	6278830
G-AWAO70210LGR	светло-серый	278	104	1	13,600	6278832
G-AWAO70210CW	кремовый	278	104	1	13,600	6278831

Alu Алюминий

€/шт.

Торцевая заглушка (открытая) для монтажа на стене при прокладке кабеля сквозь стену, предназначена для аккуратного завершения монтажа короба Rapid 80.

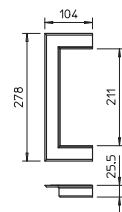

### Торцевая алюминиевая заглушка для стены (открытая, 90210)

Тип	Цвет	Раз- мер		Уп. Шт.	Вес кг/100 шт.	Арт.-№
		а мм	б мм			
G-AWAO90210RW	белоснежный	278	124	1	14,900	6279010
G-AWAO90210CW	кремовый	278	124	1	14,900	6279011
G-AWAO90210LGR	светло-серый	278	124	1	14,900	6279012

Alu Алюминий

€/шт.

Торцевая заглушка (открытая) для монтажа на стене при прокладке кабеля сквозь стену, предназначена для аккуратного завершения монтажа короба Rapid 80.

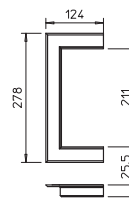

### Торцевая алюминиевая заглушка для стены (закрытая, 70110)

Тип	Цвет	Раз- мер		Уп. Шт.	Вес кг/100 шт.	Арт.-№
		а мм	б мм			
G-AWAG70110RW	белоснежный	178	138	1	16,000	6278840
G-AWAG70110CW	кремовый	178	138	1	16,000	6278841
G-AWAG70110LGR	светло-серый	178	138	1	16,000	6278842

Alu Алюминий

€/шт.

Потолочная накладка (закрытая). В соответствующем размере можно использовать в качестве потолочной заглушки для электромонтажных колонн ISS, предназначена для аккуратного завершения монтажа короба Rapid 80.

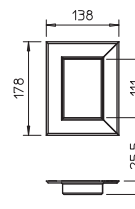

### Торцевая алюминиевая заглушка для стены (закрытая, 90110)

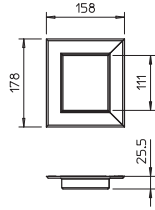

Тип	Цвет	Раз- мер		Уп. Шт.	Вес кг/100 шт.	Арт.-№
		a мм	b мм			
G-AWAG90110RW	белоснежный	178	158	1	17,400	6279020
G-AWAG90110CW	кремовый	178	158	1	17,400	6279021
G-AWAG90110LGR	светло-серый	178	158	1	17,400	6279022

Alu| Алюминий

€/шт.

Потолочная накладка (закрытая). В соответствующем размере можно использовать в качестве потолочной заглушки для электромонтажных колонн ISS, предназначена для аккуратного завершения монтажа короба Rapid 80.

### Торцевая алюминиевая заглушка для стены (закрытая, 70130)

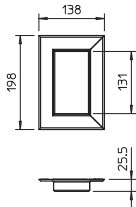

Тип	Цвет	Раз- мер		Уп. Шт.	Вес кг/100 шт.	Арт.-№
		a мм	b мм			
G-AWAG70130RW	белоснежный	198	138	1	17,300	6278850
G-AWAG70130CW	кремовый	198	138	1	17,300	6278851
G-AWAG70130LGR	светло-серый	198	138	1	17,300	6278852

Alu| Алюминий

€/шт.

Потолочная накладка (закрытая). В соответствующем размере можно использовать в качестве потолочной заглушки для электромонтажных колонн ISS, предназначена для аккуратного завершения монтажа короба Rapid 80.

### Торцевая алюминиевая заглушка для стены (закрытая, 90130)

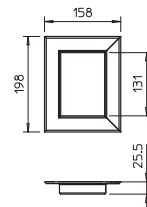

Тип	Цвет	Раз- мер		Уп. Шт.	Вес кг/100 шт.	Арт.-№
		a мм	b мм			
G-AWAG90130RW	белоснежный	198	158	1	18,700	6279030
G-AWAG90130CW	кремовый	198	158	1	18,700	6279031
G-AWAG90130LGR	светло-серый	198	158	1	18,700	6279032

Alu| Алюминий

€/шт.

Потолочная накладка (закрытая). В соответствующем размере можно использовать в качестве потолочной заглушки для электромонтажных колонн ISS, предназначена для аккуратного завершения монтажа короба Rapid 80.

### Торцевая алюминиевая заглушка для стены (закрытая, 70170)

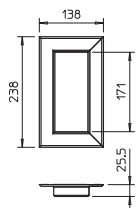

Тип	Цвет	Раз- мер		Уп. Шт.	Вес кг/100 шт.	Арт.-№
		a мм	b мм			
G-AWAG70170RW	белоснежный	238	138	1	20,000	6278860
G-AWAG70170CW	кремовый	238	138	1	20,000	6278861
G-AWAG70170LGR	светло-серый	238	138	1	20,000	6278862

Alu| Алюминий

€/шт.

Потолочная накладка (закрытая). В соответствующем размере можно использовать в качестве потолочной заглушки для электромонтажных колонн ISS, предназначена для аккуратного завершения монтажа короба Rapid 80.

### Торцевая алюминиевая заглушка для стены (закрытая, 90170)

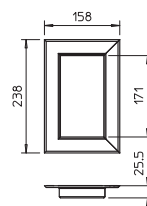

Тип	Цвет	Раз- мер		Уп. Шт.	Вес кг/100 шт.	Арт.-№
		a мм	b мм			
G-AWAG90170RW	белоснежный	238	158	1	21,300	6279040
G-AWAG90170CW	кремовый	238	158	1	21,300	6279041
G-AWAG90170LGR	светло-серый	238	158	1	21,300	6279042

Alu| Алюминий

€/шт.

Потолочная накладка (закрытая). В соответствующем размере можно использовать в качестве потолочной заглушки для электромонтажных колонн ISS, предназначена для аккуратного завершения монтажа короба Rapid 80.

### Торцевая алюминиевая заглушка для стены (закрытая, 70210)

Тип	Цвет	Раз- мер		Уп. Шт.	Вес кг/100 шт.	Арт.-№
		а мм	б мм			
<b>G-AWAG70210RW</b>	белоснежный	278	138	1	22,600	<b>6278870</b>
<b>G-AWAG70210CW</b>	кремовый	278	138	1	22,600	<b>6278871</b>
<b>G-AWAG70210LGR</b>	светло-серый	278	138	1	22,600	<b>6278872</b>

Alu Алюминий

€/шт.

Потолочная накладка (закрытая). В соответствующем размере можно использовать в качестве потолочной заглушки для электромонтажных колонн ISS, предназначена для аккуратного завершения монтажа короба Rapid 80.

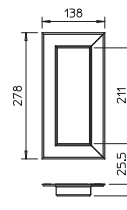

### Торцевая алюминиевая заглушка для стены (закрытая, 90210)

Тип	Цвет	Раз- мер		Уп. Шт.	Вес кг/100 шт.	Арт.-№
		а мм	б мм			
<b>G-AWAG90210RW</b>	белоснежный	278	158	1	23,900	<b>6279050</b>
<b>G-AWAG90210CW</b>	кремовый	278	158	1	23,900	<b>6279051</b>
<b>G-AWAG90210LGR</b>	светло-серый	278	158	1	23,900	<b>6279052</b>

Alu Алюминий

€/шт.

Потолочная накладка (закрытая). В соответствующем размере можно использовать в качестве потолочной заглушки для электромонтажных колонн ISS, предназначена для аккуратного завершения монтажа короба Rapid 80.

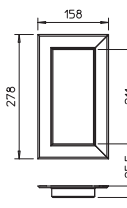

### Звукоизоляционный барьер

Тип	Длина мм	Уп. Шт.	Вес кг/100 шт.	Арт.-№

€/шт.

Звукоизоляционный барьер служит для понижения уровня передаваемого звука, например, при прохождении короба через отверстия в стене между двумя офисами. Звукоизоляционный барьер состоит из минеральной ваты, которая в состоянии поставки имеет диаметр прим. 30 мм и длину примерно 300 мм. При монтаже материал не следует сильно сжимать.

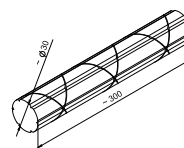

### Звукоизоляционный барьер

Тип	Уп. м	Вес кг/100 м	Арт.-№

€/м

Звукоизоляционный барьер служит для понижения уровня передаваемого звука, например, при прохождении короба через отверстия в стене между двумя офисами. Звукоизоляционный барьер состоит из минеральной ваты, которая в состоянии поставки имеет диаметр около 30 мм. Поставляется в метрах в картонной упаковке, длина 50м. При монтаже материал не следует сильно сжимать.

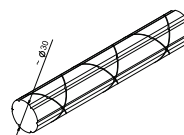



**Системы  
электромонтажных колонн ISS**





## Системы электромонтажных колонн ISS

	<b>Электромонтажная колонна для крепления к полу и потолку, сталь</b>	410
	<b>Электромонтажная колонна для крепления к полу и потолку, алюминий</b>	412
	<b>Электромонтажные колонны промышленного назначения</b>	438
	<b>Аксессуары для электромонтажных колонн для напольного/потолочного монтажа</b>	442
	<b>Напольная электромонтажная колонна, сталь</b>	444
	<b>Напольная электромонтажная колонна, алюминий</b>	445
	<b>Монтаж электроустановочных изделий</b>	448

Электромонтажные колонны для напольного/потолочного монтажа, листовая сталь

## Электромонтажная колонна из листовой стали с крышкой из листовой стали

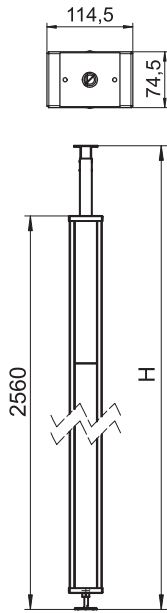

Тип	Цвет	Уп.	Вес	Шт.	кг/100 шт.	Арт.-№
ISS70110STSРW	белоснежный	1	1.121,000	6286530		
St. Сталь						€/шт.

Электромонтажная колонна

В комплект входят:

1 односекционная колонна с натяжным креплением

Общая длина: 2 800 мм–3 700 мм

1 потолочное крепление с натяжным устройством

1 фронтальная крышка колонны из листовой стали

Длина: 2 500 мм

Двухметровая разделительная перегородка из ПВХ, а также верхние клеммы входят в комплект поставки.

Электромонтажные колонны подходят для установки монтажных коробок серии 71GD.

Электромонтажная колонна предварительно собрана и готова к использованию. В зависимости от монтажной ситуации дополнительно можно использовать различные аксессуары.

## Электромонтажная колонна из листовой стали с крышкой из ПВХ

Тип	Цвет	Уп.	Вес	Шт.	кг/100 шт.	Арт.-№							
<b>ISS70110STKRW</b>	белоснежный	1	1.100,000	6286540									
<table border="0"> <tr> <td><b>St.</b> Сталь</td> <td></td> <td></td> <td></td> <td></td> <td></td> <td>€/шт.</td> </tr> </table>							<b>St.</b> Сталь						€/шт.
<b>St.</b> Сталь						€/шт.							

Электромонтажная колонна

В комплект входят:

1 односекционная колонна с натяжным креплением

Общая длина: 2 800 мм–3 700 мм

1 потолочное крепление с натяжным устройством

1 фронтальная крышка колонны из ПВХ

Длина: 2 500 мм

Двухметровая разделительная перегородка из ПВХ, а также верхние клеммы входят в комплект поставки.

Электромонтажные колонны подходят для установки монтажных коробок серии 71GD.

Электромонтажная колонна предварительно собрана и готова к использованию. В зависимости от монтажной ситуации дополнительно можно использовать различные аксессуары.

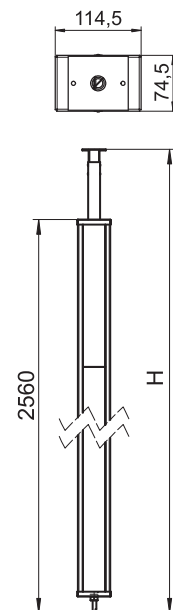

## Потолочная рамка

Тип	Цвет	Уп.	Вес	Шт.	кг/100 шт.	Арт.-№							
<b>ISS98B</b>	белоснежный	1	13,000	6286800									
<table border="0"> <tr> <td><b>St.</b> Сталь</td> <td></td> <td></td> <td></td> <td></td> <td></td> <td>€/шт.</td> </tr> </table>							<b>St.</b> Сталь						€/шт.
<b>St.</b> Сталь						€/шт.							

Рамка для прохождения потолочной панели в области стыка электромонтажных колонн типа ISS98 и потолка.

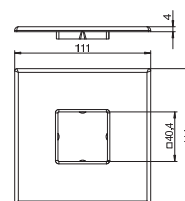

## Крепежный зажим

Тип	Цвет	Уп.	Вес	Шт.	кг/100 шт.	Арт.-№														
<b>ISS98KF</b>	—	1	24,500	6286802																
<table border="0"> <tr> <td><b>St.</b> Сталь</td> <td></td> <td></td> <td></td> <td></td> <td></td> <td>€/шт.</td> </tr> <tr> <td><b>FS</b> Оцинкован конвейерным методом</td> <td></td> <td></td> <td></td> <td></td> <td></td> <td></td> </tr> </table>							<b>St.</b> Сталь						€/шт.	<b>FS</b> Оцинкован конвейерным методом						
<b>St.</b> Сталь						€/шт.														
<b>FS</b> Оцинкован конвейерным методом																				

Крепёжный зажим для крепления телескопического профиля монтажных колонн ISS98 на несущую рейку в промежуточном перекрытии или подвесном потолке.

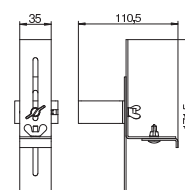

## Электромонтажная колонна, тип ISST70140

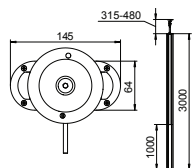

Тип	Цвет	Поверхность	Длина мм	Уп. Шт.	Вес кг/100 шт.	Арт.-№
ISST70140EL	—	Анодированная	3300	1	820,000	6288933
ISST70140RW	белоснежный	—	3300	1	820,000	6288930

Alu Алюминий €/шт.  
EL Анодированная

Двойные электромонтажные колонны ISS из алюминия с системным отверстием 76,5 мм. В комплект входит:

1 одноканальная колонна с натяжным креплением

Общая длина: 3315 мм - 3480 мм

1 потолочный фиксатор с натяжным устройством

1 профиль для монтажа устройств

Длина: 1000 мм

1 алюминиевая крышка

Длина: 1000 мм

Область для монтажа устройств подходит для установки монтажных коробок серии 71GD.

Электромонтажная колонна предварительно собрана и готова к использованию. В зависимости от монтажной ситуации можно использовать различные аксессуары.

## Напольная пластина для ISST70140

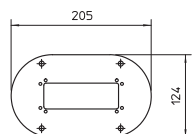

Тип	Цвет	Уп. Шт.	Вес кг/100 шт.	Арт.-№
ISSBP70140RW	белоснежный	1	18,500	6290120
ISSBP70140WA	алюминиевый белый	1	18,500	6290124

Sl. Сталь €/шт.

FSK Конвейерное цинкование/с пластиковым покрытием

Напольная пластина с видимым краем 30 мм и 4 монтажными отверстиями Ø 8,5 мм. Подходит для установки монтажных колонн типа ISST70140, ISSO70140 и ISST70140B.

## Промежуточная пластина для ISST70140

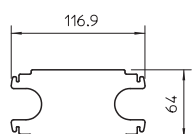

Тип	Цвет	Уп. Шт.	Вес кг/100 шт.	Арт.-№
ISSZ70140	белоснежный	1	8,000	6290160

Sl. Сталь €/шт.

FSK Конвейерное цинкование/с пластиковым покрытием

Промежуточная пластина для дополнительного крепления двойных профилей колонны. Подходит для установки в монтажных колоннах типа ISST70140 и ISST70140B.

### Крепежный уголок для ISST70140

Тип	Цвет	Уп. Шт.	Вес кг/100 шт.	Арт.-№
<b>ISSBW70140RW</b>	белоснежный	1	8,500	<b>6290150</b>
<b>St.</b> Сталь				€/шт.
<b>FSK</b> Конвейерное цинкование/с пластиковым покрытием				

Крепежный уголок для настенного крепления двойных электромонтажных колонн. Подходит для установки в колоннах типа ISST70140 и ISST70140B.

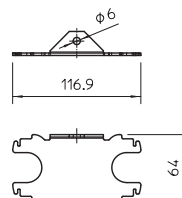

### Резиновая подложка для ISST70140

Тип	Цвет	Уп. Шт.	Вес кг/100 шт.	Арт.-№
<b>ISSGU70140</b>	черный	1	5,000	<b>6290174</b>
<b>GUM</b> Резина				€/шт.

Резиновая подкладка для избежания соскальзывания монтажной колонны на полу и потолке. Подходит для монтажа электроустановочных колонн типа ISST70140, ISSO70140 и ISST70140B.

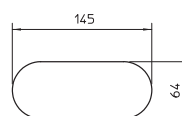

### Потолочная накладка для ISST70140

Тип	Цвет	Уп. Шт.	Вес кг/100 шт.	Арт.-№
<b>WAG70140TRW</b>	белоснежный	1	28,600	<b>6290200</b>
<b>St.</b> Сталь				€/шт.

Потолочная накладка для аккуратного завершения монтажа при прохождении колонны через подвесной потолок. Подходит для электромонтажных колонн типа ISST70140 и ISST70140B.

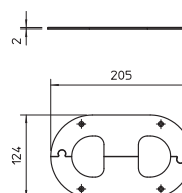

## Электромонтажная колонна, тип ISST70140B

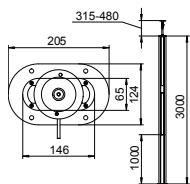

Тип	Цвет	Поверх-ность	Длина мм	Уп. Шт.	Вес кг/100 шт.	Арт.-№
ISST70140BEL	—	Анодиро-ванная	3300	1	860,000	6290013
ISST70140BRW	белоснежный	—	3300	1	860,000	6290010

Alu Алюминий

EL Анодиро-ванная

€/шт.

Двойные электромонтажные колонны ISS из алюминия с системным отверстием 76,5 мм. В комплект входит:

1 одноканальная колонна с натяжным устройством

Общая длина: 3315 мм - 3480 мм

1 крепление для освещения

1 потолочный фиксатор с натяжным устройством и фиксатор для крепления дюбелями к потолку типа ISSDB

1 профиль для монтажа устройств

Длина: 1000 мм

1 алюминиевая крышка

Длина: 1000 мм

Область для монтажа электроустановочных изделий подходит для установки монтажных коробок серии 71GD, которые крепятся с лицевой стороны. Крепление для светильников установлено на высоте 1850 мм и его собственная высота составляет 148 мм. В данном случае с помощью стандартных настенных держателей можно реализовать различные решения по освещению рабочего места или сразу всего помещения. Монтажная колонна предварительно собрана и готова к использованию. В зависимости от монтажной ситуации можно использовать различные аксессуары.

## Напольная пластина для ISST70140B

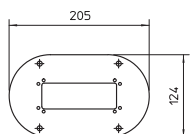

Тип	Цвет	Уп. Шт.	Вес кг/100 шт.	Арт.-№
ISSBP70140RW	белоснежный	1	18,500	6290120
ISSBP70140WA	алюминиевый белый	1	18,500	6290124

Sl. Сталь

FSK Конвейерное цинкование/с пластиковым покрытием

€/шт.

Напольная пластина с видимым краем 30 мм и 4 монтажными отверстиями Ø 8,5 мм. Подходит для установки монтажных колонн типа ISST70140, ISSO70140 и ISST70140B.

## Промежуточная пластина для ISST70140B

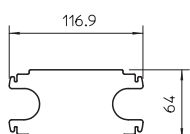

Тип	Цвет	Уп. Шт.	Вес кг/100 шт.	Арт.-№
ISSZ70140	белоснежный	1	8,000	6290160

Sl. Сталь

FSK Конвейерное цинкование/с пластиковым покрытием

€/шт.

Промежуточная пластина для дополнительного крепления двойных профилей колонны. Подходит для установки в монтажных колоннах типа ISST70140 и ISST70140B.

### Крепежный уголок для ISST70140B

Тип	Цвет	Уп. Шт.	Вес кг/100 шт.	Арт.-№
<b>ISSBW70140RW</b>	белоснежный	1	8,500	<b>6290150</b>
<b>St.</b> Сталь				€/шт.
<b>FSK</b> Конвейерное цинкование/с пластиковым покрытием				

Крепежный уголок для настенного крепления двойных электромонтажных колонн. Подходит для установки в колоннах типа ISST70140 и ISST70140B.

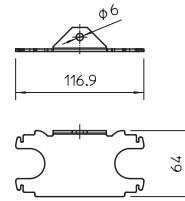

### Резиновая подложка для ISST70140B

Тип	Цвет	Уп. Шт.	Вес кг/100 шт.	Арт.-№
<b>ISSGU70140</b>	черный	1	5,000	<b>6290174</b>
<b>GUM</b> Резина				€/шт.

Резиновая подкладка для избежания соскальзывания монтажной колонны на полу и потолке. Подходит для монтажа электроустановочных колонн типа ISST70140, ISSO70140 и ISST70140B.

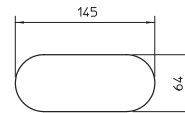

### Потолочная накладка для ISST70140B

Тип	Цвет	Уп. Шт.	Вес кг/100 шт.	Арт.-№
<b>WAG70140TRW</b>	белоснежный	1	28,600	<b>6290200</b>
<b>St.</b> Сталь				€/шт.

Потолочная накладка для аккуратного завершения монтажа при прохождении колонны через подвесной потолок. Подходит для электромонтажных колонн типа ISST70140 и ISST70140B.

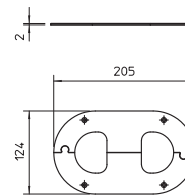

## Электромонтажная колонна, тип ISSOG70140

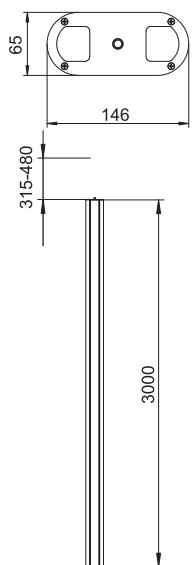

Тип	Цвет	Поверхность	Длина мм	Уп. Шт.	Вес кг/100 шт.	Арт.-№
ISSOG70140EL	—	Анодированная	3300	1	700,000	6289088
ISSOG70140RW	белоснежный	—	3300	1	700,000	6289090

Alu Алюминий €/шт.

EL Анодированная

Монтажная колонна ISS овальной формы из алюминия с системным отверстием 76,5 мм.

В комплект входит:

1 одноканальная колонна с натяжным креплением

Общая длина: 3315 мм - 3480 мм

1 потолочный фиксатор с натяжным устройством

1 профиль для монтажа устройств

Длина: 3000 мм

1 крышка из алюминия

Длина: 3000 мм

Область для монтажа приборов подходит для установки монтажных коробок серии 71GD.

Монтажная колонна предварительно собрана и готова к использованию. В зависимости от монтажной ситуации можно использовать различные аксессуары.

## Напольная пластина для ISSOG70140

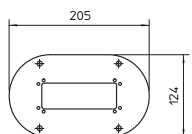

Тип	Цвет	Уп. Шт.	Вес кг/100 шт.	Арт.-№
ISSBP70140WA	алюминиевый белый	1	18,500	6290124
ISSBP70140RW	белоснежный	1	18,500	6290120

St. Сталь €/шт.

FSK Конвейерное цинкование/с пластиковым покрытием

Напольная пластина с видимым краем 30 мм и 4 монтажными отверстиями Ø 8,5 мм. Подходит для установки монтажных колонн типа ISST70140, ISSO70140 и ISST70140B.

## Резиновая подкладка для ISSOG70140

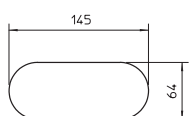

Тип	Цвет	Уп. Шт.	Вес кг/100 шт.	Арт.-№
ISSGU70140	черный	1	5,000	6290174

GUM Резина €/шт.

Резиновая подкладка для избежания соскальзывания монтажной колонны на полу и потолке. Подходит для монтажа электроустановочных колонн типа ISST70140, ISSO70140 и ISST70140B.



## Потолочная накладка для ISSOG70140

Тип	Цвет	Уп. Шт.	Вес кг/100 шт.	Арт.-№
<b>WAG701400</b>	белоснежный	1	23,400	<b>6290260</b>
St.	Сталь			€/шт.

Потолочная накладка для аккуратного завершения монтажа при прохождении колонны через подвесной потолок. Подходит для электромонтажных колонн типа ISSO70140.

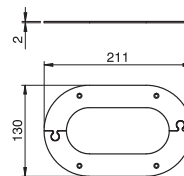

## Электромонтажная колонна, тип ISS70110

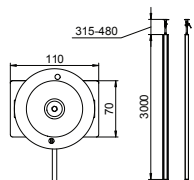

Тип	Цвет	Поверхность	Длина мм	Уп. Шт.	Вес кг/100 шт.	Арт.-№
ISS70110EL	—	Анодированная	3300	1	750,000	6288943
ISS70110RW	белоснежный	—	3300	1	750,000	6288940

Alu Алюминий

EL Анодированная

€/шт.

Монтажные колонны ISS из алюминия с системным отверстием 76,5 мм.

В комплект входит:

1 одноканальная колонна с натяжным креплением

Общая длина: 3315 мм - 3480 мм

1 потолочный фиксатор с натяжным устройством

1 алюминиевая крышка

Длина: 3000 мм

Монтажные колонны подходят для установки встроенных монтажных коробок серии 71GD, которые крепятся с лицевой стороны.

Возможна установка перегородки типа TW (6288256), а также возможен монтаж фиксаторов крышки типа KL80A (6288640).

Монтажная колонна предварительно собрана и готова к использованию. В зависимости от монтажной ситуации можно использовать различные аксессуары.

## Напольная пластина ISS70110

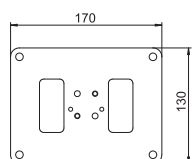

Тип	Цвет	Уп. Шт.	Вес кг/100 шт.	Арт.-№
ISSBP70110RW	белоснежный	1	44,600	6290100
ISSBP70110WA	алюминиевый белый	1	16,300	6290104

St. Сталь

FSK Конвейерное цинкование/с пластиковым покрытием

€/шт.

Напольная пластина с видимым краем 30 мм и 4 монтажными отверстиями Ø 8,5 мм. Подходит для установки монтажных колонн типа ISS70110.

## Резиновая подкладка для ISS70110

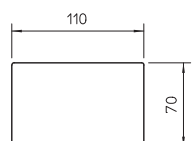

Тип	Цвет	Уп. Шт.	Вес кг/100 шт.	Арт.-№
ISSGU70110	черный	1	5,000	6290170

GUM Резина

€/шт.

Резиновая подкладка для избежания соскальзывания электромонтажной колонны на полу и потолке. Подходит для электромонтажной колонны типа ISS70110.

### Потолочная накладка для ISS 70110

Тип	Цвет	Размер		Уп. Шт.	Вес кг/100 шт.	Арт.-№
		a мм	b мм			
<b>G-AWAG70110RW</b>	белоснежный	178	138	1	16,000	<b>6278840</b>
Alu. Алюминий						€/шт.

Потолочная накладка (закрытая). В соответствующем размере можно использовать в качестве потолочной заглушки для электромонтажных колонн ISS, предназначена для аккуратного завершения монтажа короба Rapid 80.

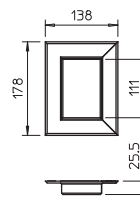

### Разделительная перегородка для ISS70110

Тип	Длина мм	Подходит для глубины короба	Уп. м	Вес кг/100 м	Арт.-№
St. Сталь					€/м

Разделительная перегородка для разделения пространства в коробах Rapid 80 GA из алюминия и электромонтажных колоннах ISS при наличии разных уровней напряжения.

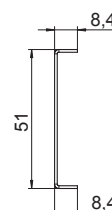

## Электромонтажная колонна, тип ISS140110

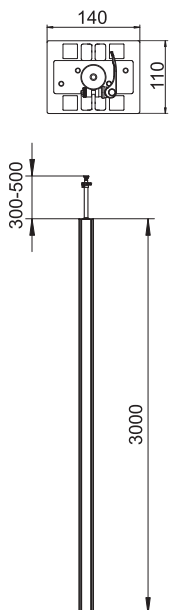

Тип	Цвет	Поверхность	Длина мм	Уп. Шт.	Вес кг/100 шт.	Арт.-№
ISS140110EL	—	Анодированная	3300	1	1.710,000	6288963
ISS140110RW	белоснежный	—	3300	1	1.370,000	6288960

Alu Алюминий €/шт.

EL Анодированная

Электромонтажные колонны ISS из алюминия с системным отверстием 76,5 мм.

В комплект входит:

1 двухканальная колонна с натяжным креплением

Общая длина: 3315 мм - 3480 мм

1 потолочный фиксатор с натяжным устройством

2 алюминиевых крышки

Длина: 3000 мм

Электромонтажные колонны подходят для установки встроенных монтажных коробок серии 71GD, которые крепятся с лицевой стороны.

Возможна установка перегородки типа TW (6288256), а также возможен монтаж фиксаторов крышки типа KL80A (6288640).

Электромонтажная колонна предварительно собрана и готова к использованию. В зависимости от монтажной ситуации можно использовать различные аксессуары.

## Напольная пластина для ISS110100

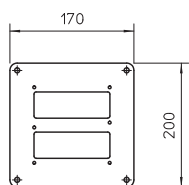

Тип	Цвет	Уп. Шт.	Вес кг/100 шт.	Арт.-№
ISSBP140110RW	белоснежный	1	106,000	6290130
ISSBP140110WA	алюминиевый белый	1	106,000	6290134

St. Сталь €/шт.

FSK Конвейерное цинкование/с пластиковым покрытием

Напольная пластина с видимым краем 30 мм и 4 монтажными отверстиями Ø 8,5 мм. Подходит для установки электромонтажных колонн типа ISS140110.

## Резиновая подкладка для ISS 140110

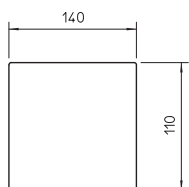

Тип	Цвет	Уп. Шт.	Вес кг/100 шт.	Арт.-№
ISSGU140110	черный	1	9,000	6290176

GUM Резина €/шт.

Резиновая подкладка для избежания соскальзывания электромонтажной колонны на полу и потолке. Резиновая подложка подходит для электромонтажной колонны типа ISS140110.

### Потолочная накладка для ISS 140110

Тип	Цвет	Уп.	Вес	Шт.	кг/100 шт.	Арт.-№
<b>WAG140110RW</b>	белоснежный	1	32,000			<b>6290240</b>
<b>Alu</b>	Алюминий					€/шт.

Потолочная накладка для аккуратного завершения монтажа при прохождении колонны через подвесной потолок. Подходит для электромонтажных колонн типа ISS140110.

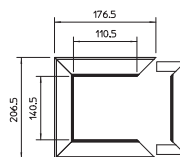

### Разделительная перегородка для ISS140110

Тип	Длина	Подходит для глубины короба	Уп.	Вес	м	кг/100 м	Арт.-№
<b>GA-TW70</b>	2000	70	2	51,500			<b>6279711</b>
<b>St.</b>	Сталь						€/м

Разделительная перегородка для разделения пространства в коробах Rapid 80 GA из алюминия и электромонтажных колоннах ISS при наличии разных уровней напряжения.

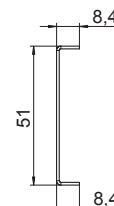

## Электромонтажная колонна, тип ISSRM45

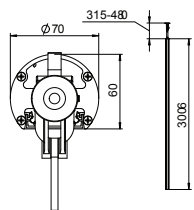

Тип	Цвет	Поверхность	Длина мм	Уп. Шт.	Вес кг/100 шт.	Арт.-№
ISSRM45EL	—	Анодированная	3300	1	510,000	6290087
ISSRM45RW	белоснежный	—	3300	1	510,000	6290086

Alu Алюминий  
EL Анодированная

€/шт.

Электромонтажные колонны ISS из алюминия с системным отверстием 45 мм.

В комплект входит:

1 одноканальная колонна с натяжным креплением

Общая длина: 3315 мм - 3480 мм

1 потолочный фиксатор с натяжным устройством

1 алюминиевая крышка

Длина: 3000 мм

Дизайн данной электромонтажной колонны ISS основывается на очень тонком, круглом алюминиевом профиле, лицевой стороной которого является гладкая крышка короба Rapid 45.

Системное отверстие 45 мм предназначено для установки механизмов серии Modul 45 без использования суппортов и рамок.

## Резиновая подкладка для ISSRM45

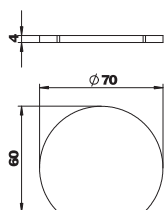

Тип	Цвет	Уп. Шт.	Вес кг/100 шт.	Арт.-№
ISSRGU	черный	1	1,450	6290178

GUM Резина

€/шт.

Резиновая подкладка для избежания соскальзывания электромонтажной колонны ISSRM45 на полу и потолке.

## Потолочная накладка для ISSRM45

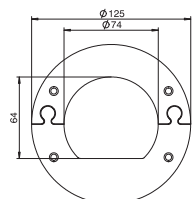

Тип	Цвет	Уп. Шт.	Вес кг/100 шт.	Арт.-№
WAGRM45	белоснежный	1	12,900	6290264

St. Сталь

€/шт.

Потолочная накладка для отверстия в потолке, применяется при установке электромонтажной колонны ISSRM45.

## Разделительная перегородка для ISSRM45

Тип	Цвет	Длина мм	Уп. м	Вес кг/100 м	Арт.-№
2371 40	светло-серый	2000	60	13,500	6023096
ПВХ поливинилхлорид					€/м

Разделительная перегородка для разделения внутреннего пространства коробов высотой 40 мм и электромонтажных колонн при наличии разных уровней напряжения.

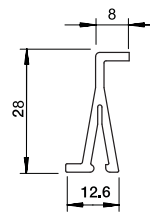

## Электромонтажная колонна, тип ISSRM45F

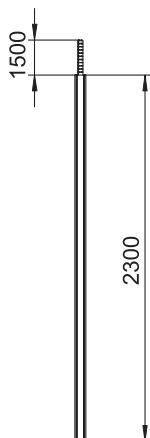
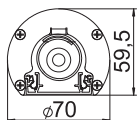

Тип	Цвет	Поверх-ность	Длина мм	Уп. Шт.	Вес кг/100 шт.	Арт.-№
ISSRM45FRW	белоснежный	—	2300	1	380,000	6290095
ISSRM45FEL	—	Анодиро-ванная	2300	1	380,000	6290097

Alu Алюминий €/шт.

EL Анодиро-ванная

Электромонтажные колонны ISS из алюминия с гибким рукавом для подвода кабелей к потолку.

В комплект входит:

1 одноканальная колонна с гибким рукавом для подвода кабелей к потолку

Общая длина: 2300 мм

1 гибкий рукав для кабелей

Длина: 1500 мм

1 алюминиевая крышка

Длина: 2300 мм

В основе дизайна электромонтажной колонны ISS лежит тонкий эстетичный круглый алюминиевый профиль, лицевой стороной которого является гладкая крышка короба Rapid 45. Системное отверстие 45 мм предназначено для монтажа устройств серии Modul 45 без использования суппортов и рамок.

Напольная пластина типа SFISSF, а также крепление рукава для кабелей типа SAISSF заказываются отдельно (см. следующие аксессуары).

## Напольная пластина для ISSRM45F

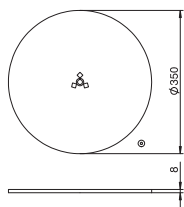

Тип	Цвет	Уп. Шт.	Вес кг/100 шт.	Арт.-№
SFISSFRW	белоснежный	1	600,000	6290196
SFISSFWAL	алюминиевый белый	1	600,000	6290197

Sl. Сталь €/шт.

Напольная пластина используется в качестве опоры для установки электромонтажных колонн с рукавом для подвода кабелей типа ISS110100F, ISS140100F и ISSRM45F.

## Соединение рукава для ISSRM45F

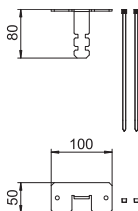

Тип	Цвет	Уп. Шт.	Вес кг/100 шт.	Арт.-№
SAISSF	—	1	35,100	6290198

Sl. Сталь €/шт.

VZ оцинкованный

Соединение для рукава используется в качестве потолочного крепления для электромонтажных колонн с рукавом для подвода питания к потолку типа ISS110100F и 140100F.



### Стыковая рамка для ISSRM45F

Тип	Цвет	Уп. Шт.	Вес кг/100 шт.	Арт.-№
<b>DAB-F RW</b>	белоснежный	1	20,700	<b>6290269</b>
St. Сталь		€/шт.		

Потолочная накладка для аккуратного завершения монтажа при прохождении гибкого рукава через подвесной потолок.

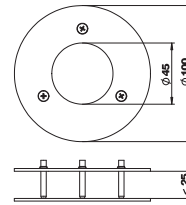

### Разделительная перегородка для ISSRM45F

Тип	Цвет	Длина мм	Уп. м	Вес кг/100 м	Арт.-№
<b>2371 40</b>	светло-серый	2000	60	13,500	<b>6023096</b>
ПВХ поливинилхлорид		€/м			

Разделительная перегородка для разделения внутреннего пространства коробов высотой 40 мм и электромонтажных колонн при наличии разных уровней напряжения.

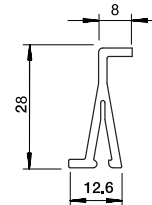

## Электромонтажная колонна, тип ISS110100R

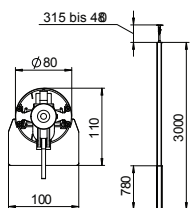

Тип	Цвет	Поверх- ность	Раз- мер а мм	Раз- мер в мм	Уп. Шт.	Вес кг/100 шт.	Арт.-№
ISS110100REL	—	Анодиро- ванная	780	3000	1	1.000,000	6289063
ISS110100RRW	белоснежный	—	780	3000	1	1.000,000	6289060

Alu Алюминий

EL Анодиро-  
ванная

€/шт.

Электромонтажные колонны ISS из алюминия с профилем для подвода питания через потолок.

В комплект входит:

1 одноканальная колонна с натяжным устройством

Общая длина: 3315 мм - 3480 мм

1 потолочное крепление с натяжным устройством

1 монтажная область из алюминия для монтажа устройств

Длина: 780 мм

Электромонтажные колонны в области для монтажа устройств имеют отверстие 76,5 мм, что обеспечивает установку монтажных коробок серии 71GD, которые крепятся с лицевой стороны колонны.

## Потолочная накладка для ISS110100R

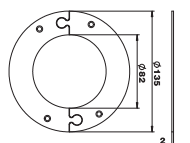

Тип	Цвет	Уп. Шт.	Вес кг/100 шт.	Арт.-№
WAG140100RRW	белоснежный	1	14,000	6290290

St. Сталь

€/шт.

Потолочная накладка для аккуратного завершения монтажа при прохождении колонны через подвесной потолок. Подходит для монтажных колонн типа ISS110100R и ISS140100R.

## Напольная пластина для ISS110100

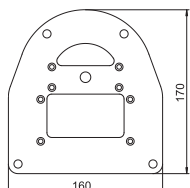

Тип	Цвет	Уп. Шт.	Вес кг/100 шт.	Арт.-№
ISSBP110100RW	белоснежный	1	43,600	6290330
ISSBP110100WA	алюминиевый белый	1	43,600	6290331

St. Сталь

€/шт.

Напольная пластина для крепления ISS110100 на полу. Имеет видимый край с 4 крепежными отверстиями диаметром Ø 8,5 мм.

## Резиновая подкладка для ISS110100R

Тип	Цвет	Уп. Шт.	Вес кг/100 шт.	Арт.-№
ISSGU110100	—	1	4,500	6290358
GUM Резина				€/шт.

Резиновая подкладка для предотвращения соскальзывания электромонтажной колонны, тип ISS110100.

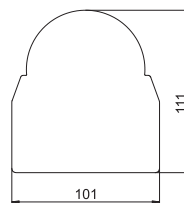

## Электромонтажная колонна, тип ISS110100F

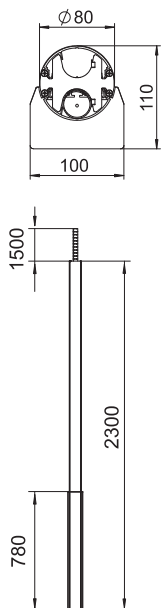

Тип	Цвет	Поверх- ность	Раз- мер а мм	Раз- мер В мм	Уп. Шт.	Вес кг/100 шт.	Арт.-№
ISS110100FRW	белоснежный	—	780	2300	1	790,000	6289040
ISS110100FEL	—	Анодиро- ванная	780	2300	1	790,000	6289043

Alu Алюминий €/шт.

EL Анодиро-  
ванная

Электромонтажные колонны ISS из алюминия с гибким рукавом для подвода кабелей к потолку.

В комплект входит:

1 одноканальная колонна с рукавом для подвода кабелей к потолку

Общая длина: 2300 мм

1 гибкий рукав

Длина: 1500 мм

1 монтажная область для монтажа устройств

Длина: 780 мм

Электромонтажная колонна в области для монтажа устройств имеет системное отверстие 76,5 мм, что обеспечивает установку монтажных коробок серии 71 GD, которые крепятся с лицевой стороны колонны. Напольная пластина типа SFISSF, а также крепление для рукава типа SAISSF заказываются отдельно (см. следующие аксессуары).

## Напольная пластина для ISS110100F

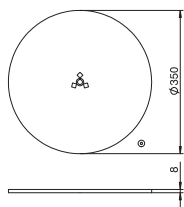

Тип	Цвет	Уп. Шт.	Вес кг/100 шт.	Арт.-№
SFISSFRW	белоснежный	1	600,000	6290196
SFISSFWAL	алюминиевый белый	1	600,000	6290197

Sl. Сталь €/шт.

Напольная пластина используется в качестве опоры для установки электромонтажных колонн с рукавом для подвода кабелей типа ISS110100F, ISS140100F и ISSRM45F.

## Соединение рукава для ISS110100F

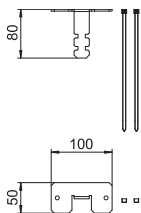

Тип	Цвет	Уп. Шт.	Вес кг/100 шт.	Арт.-№
SAISSF	—	1	35,100	6290198

Sl. Сталь €/шт.

VZ оцинкованный

Соединение для рукава используется в качестве потолочного крепления для электромонтажных колонн с рукавом для подвода питания к потолку типа ISS110100F и 140100F.

## Потолочная накладка для ISS110100F

Тип	Цвет	Уп. Шт.	Вес кг/100 шт.	Арт.-№
<b>DAB-F RW</b>	белоснежный	1	20,700	<b>6290269</b>
<b>St.</b> Сталь				€/шт.

Потолочная накладка для аккуратного завершения монтажа при прохождении гибкого рукава через подвесной потолок.

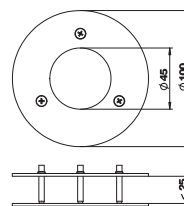

## Электромонтажная колонна, тип ISS140100R

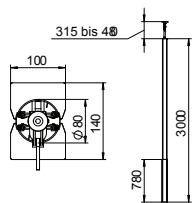

Тип	Цвет	Поверх- ность	Раз- мер а мм	Раз- мер в мм	Уп. Шт.	Вес кг/100 шт.	Арт.-№
ISS140100REL	—	Анодиро- ванная	780	3000	1	1.390,000	6289073
ISS140100RRW	белоснежный	—	780	3000	1	1.390,000	6289070

Alu Алюминий €/шт.

EL Анодиро-  
ванная

Электромонтажные колонны ISS из алюминия с профилем для подвода кабелей к потолку.

В комплект входит:

1 двухканальная колонна с натяжным креплением

Общая длина: 3315 мм - 3480 мм

1 потолочный фиксатор с натяжным устройством

1 крышка из алюминия

Длина: 780 мм

Электромонтажные колонны в области для монтажа устройств имеют системное отверстие 76,5 мм, что обеспечивает установку монтажных коробок серии 71GD, которые крепятся с лицевой стороны колонны.

## Потолочная накладка для ISS140100R

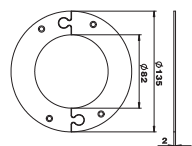

Тип	Цвет	Уп. Шт.	Вес кг/100 шт.	Арт.-№
WAG140100RRW	белоснежный	1	14,000	6290290

St. Сталь €/шт.

Потолочная накладка для аккуратного завершения монтажа при прохождении колонны через подвесной потолок. Подходит для монтажных колонн типа ISS110100R и ISS140100R.

## Напольная пластина для ISS140100R

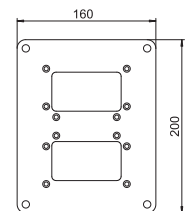

Тип	Цвет	Уп. Шт.	Вес кг/100 шт.	Арт.-№
ISSBP140100RW	белоснежный	1	57,200	6290336
ISSBP140100WA	алюминиевый белый	1	57,200	6290337

St. Сталь €/шт.

Напольная пластина для крепления колонны ISS140100 на полу. Имеет видимый край с 4 крепежными отверстиями диаметром Ø 8,5 мм.

## Резиновая подкладка для ISS140100R

Тип	Цвет	Уп. Шт.	Вес кг/100 шт.	Арт.-№
ISSGU140100	—	1	6,500	6290362
GUM Резина		€/шт.		

Резиновая подкладка для предотвращения соскальзывания электромонтажной колонны на полу и потолке, тип ISS140100.

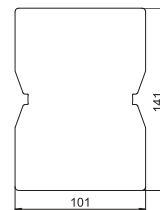

## Электромонтажная колонна, тип ISS140100F

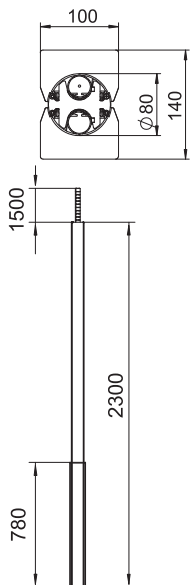

Тип	Цвет	Поверх- ность	Раз- мер а мм	Раз- мер В мм	Уп. Шт.	Вес кг/100 шт.	Арт.-№
ISS140100FRW	белоснежный	—	780	2300	1	1.100,000	6289050
ISS140100FEL	—	Анодиро- ванная	780	2300	1	1.100,000	6289053

Alu Алюминий

EL Анодиро-  
ванная

€/шт.

Электромонтажная колонна ISS из алюминия с гибким рукавом для подвода кабелей к потолку.

В комплект входит:

1 двухсекционная колонна с рукавом для подвода кабелей к потолку

Общая длина: 2300 мм

1 гибкий рукав для кабелей

Длина: 1500 мм

1 крышка из алюминия

Длина: 780 мм

В области монтажа электроустановочных изделий в электромонтажной колонне расположено системное отверстие 76,5 мм, предусмотренное для установки монтажных коробок серии 71GD. Напольную пластину типа SFISSF, а также фиксатор для крепления рукава к потолку типа SAISSF необходимо заказать отдельно (см. следующие аксессуары).

## Напольная пластина для ISS140100F

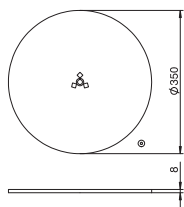

Тип	Цвет	Уп. Шт.	Вес кг/100 шт.	Арт.-№
SFISSFRW	белоснежный	1	600,000	6290196
SFISSFWAL	алюминиевый белый	1	600,000	6290197

Sl. Сталь

€/шт.

Напольная пластина используется в качестве опоры для установки электромонтажных колонн с рукавом для подвода кабелей типа ISS110100F, ISS140100F и ISSRM45F.

## Соединение рукава для ISS140100F

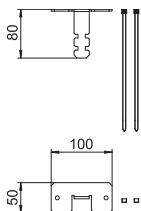

Тип	Цвет	Уп. Шт.	Вес кг/100 шт.	Арт.-№
SAISSF	—	1	35,100	6290198

Sl. Сталь

VZ оцинкованный

€/шт.

Соединение для рукава используется в качестве потолочного крепления для электромонтажных колонн с рукавом для подвода питания к потолку типа ISS110100F и 140100F.



## Потолочная накладка для ISS140100F

Тип	Цвет	Уп.	Вес	Шт.	кг/100 шт.	Арт.-№
<b>DAB-2F</b>	белоснежный	1	27,100			<b>6290382</b>
<b>St.</b>	Сталь					€/шт.

Потолочная накладка для аккуратного завершения монтажа при прохождении гибких рукавов через подвесной потолок.

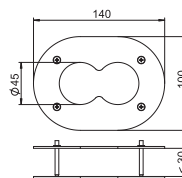

## Электромонтажная колонна, тип ISSDM45

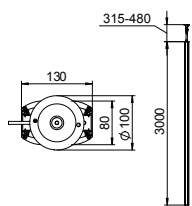

Тип	Цвет	Поверхность	Длина мм	Уп. Шт.	Вес кг/100 шт.	Арт.-№
ISSDM45EL	—	Анодированная	3300	1	1.172,000	6289972
ISSDM45RW	белоснежный	—	3300	1	1.172,000	6289970

Alu Алюминий  
EL Анодированная

€/шт.

Электромонтажные колонны ISS из алюминия с системным отверстием 45 мм.

В комплект входят:

1 двухсекционная колонна с натяжным устройством

Общая длина: 3315 мм - 3480 мм

1 потолочное крепление с натяжным устройством

2 фронтальные крышки длиной по 3000 мм

Натяжное устройство, установленное сверху на электромонтажную колонну ISS, можно регулировать в диапазоне от 300 до 500 мм. Колонны поставляются в двух цветах: анодированный и белый. Электромонтажная колонна выполнена на основе компактного овального профиля из алюминия. Друг напротив друга находятся два системных отверстия по 45 мм для монтажа устройств серии Modul 45 в профиль электромонтажной колонны без суппортов и рамок.



## Резиновая подкладка для ISSDM45R

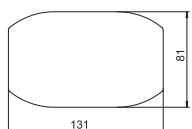

Тип	Цвет	Уп. Шт.	Вес кг/100 шт.	Арт.-№
ISSGUDM45	—	1	4,600	6290372

GUM Резина

€/шт.

Резиновая подкладка для предотвращения соскальзывания электромонтажной колонны на полу и потолке, тип ISSDM45.

## Потолочная накладка ISSDM45R

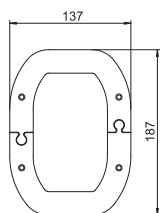

Тип	Цвет	Уп. Шт.	Вес кг/100 шт.	Арт.-№
WAGDM45	белоснежный	1	46,800	6290387

St. Сталь

€/шт.

Потолочная накладка для аккуратного завершения монтажа при прохождении колонны типа ISSDM45 через подвесной потолок.

### Напольная пластина для ISSDM45

Тип	Цвет	Уп. Шт.	Вес кг/100 шт.	Арт.-№
ISSBPDM45RW	белоснежный	1	39,000	6290347
ISSBPDM45WA	алюминиевый белый	1	39,000	6290348

St. Сталь

€/шт.

Напольная пластина с видимым краем 30 мм и 4 монтажными отверстиями Ø 8,5 мм для дополнительной фиксации колонны на полу.

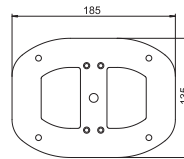

### Разделительная перегородка для ISSDM45R

Тип	Цвет	Длина мм	Уп. м	Вес кг/100 м	Арт.-№
2371 40	светло-серый	2000	60	13,500	6023096

ПВХ поливинилхлорид

€/м

Разделительная перегородка для разделения внутреннего пространства коробов высотой 40 мм и электромонтажных колонн при наличии разных уровней напряжения.

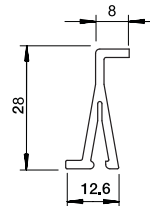

## Электромонтажная колонна, тип ISSDM45F

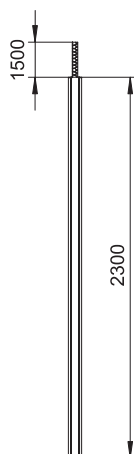
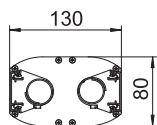

Тип	Цвет	Поверх-ность	Длина мм	Уп. Шт.	Вес кг/100 шт.	Арт.-№
ISSDM45FRW	белоснежный	—	2300	1	871,000	6289974
ISSDM45FEL	—	Анодиро-ванная	2300	1	871,000	6289976

Alu Алюминий €/шт.

EL Анодиро-ванная

Электромонтажные колонны ISS из алюминия с системным отверстием 45 мм.

Комплект состоит из:

1 двухсекционная колонна с 2 гибкими рукавами для подвода кабелей к потолку

Общая длина: 2300 мм

2 фронтальные крышки из алюминия

Длина 2300 мм

Цвет по выбору: белоснежный или анодированный. Друг напротив друга находятся два системных отверстия 45 мм для монтажа устройств серии Modul 45. Напольная пластина типа SFISSF, а также крепление рукава для подвода кабелей типа SAISSF заказываются отдельно (см. следующие аксессуары).

## Напольная пластина для ISSDM45F

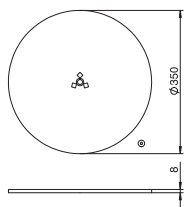

Тип	Цвет	Уп. Шт.	Вес кг/100 шт.	Арт.-№
SFISSFRW	белоснежный	1	600,000	6290196
SFISSFWAL	алюминиевый белый	1	600,000	6290197

Sl. Сталь €/шт.

Напольная пластина используется в качестве опоры для установки электромонтажных колонн с рукавом для подвода кабелей типа ISS110100F, ISS140100F и ISSRM45F.

## Соединение для рукава колонны ISSDM45F

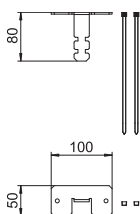

Тип	Цвет	Уп. Шт.	Вес кг/100 шт.	Арт.-№
SAISSF	—	1	35,100	6290198

Sl. Сталь €/шт.

VZ оцинкованный

Соединение для рукава используется в качестве потолочного крепления для электромонтажных колонн с рукавом для подвода питания к потолку типа ISS110100F и 140100F.

### Потолочная накладка для ISSDM45F

Тип	Цвет	Уп.	Вес	Шт.	кг/100 шт.	Арт.-№
<b>DAВ-2F</b>	белоснежный	1	27,100			<b>6290382</b>
						€/шт.

St. Сталь

Потолочная накладка для аккуратного завершения монтажа при прохождении гибких рукавов через подвесной потолок.

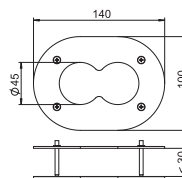

### Разделительная перегородка для ISSDM45F

Тип	Цвет	Длина	Уп.	Вес	м	кг/100 м	Арт.-№
<b>2371 40</b>	светло-серый	2000	60	13,500			<b>6023096</b>
							€/м

ПВХ поливинилхлорид

Разделительная перегородка для разделения внутреннего пространства коробов высотой 40 мм и электромонтажных колонн при наличии разных уровней напряжения.

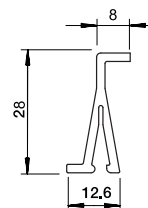

## Монтажная колонна, тип ISS160160IP4

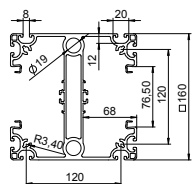

Тип	Поверхность	Длина мм	Уп. Шт.	Вес кг/100 шт.	Арт.-№
ISS160160IP4 EL	Анодированная	4000	1	4.055,000	6290404

Alu | Алюминий  
EL | Анодированная

€/шт.

Электромонтажная колонна ISS160160 предназначена для оснащения рабочих мест на производстве. Усиленный анодированный алюминиевый профиль с двух сторон имеет системное отверстие для установки монтажных коробок серии 71GD или монтажных рамок серии 71MT. Все 4 стороны колонны имеют профильный паз номинального размера 8 для монтажа различных механизмов. В комплект поставки входит профиль колонны, а также соответствующие крышки длиной по 2000 мм и набор из 20 дополнительных фиксаторов тип RKV3V для установки в местах монтажа устройств. Два закрытых канала внутри профиля могут использоваться для подведения сжатого воздуха.

## Крышка

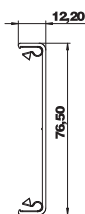

Тип	Цвет	Поверхность	Длина мм	Уп. м	Вес кг/100 м	Арт.-№
GA-OTEL	—	Анодированная	2000	2	38,300	6279723

Alu | Алюминий  
EL | Анодированная

€/м

Крышка из алюминия для коробов Rapid GA и монтажных колонн ISS с системным отверстием 80 мм. Крепкая посадка и электрический контакт обеспечивается благодаря фиксатору крышки тип RKV3V. Одна секция крышки (2000мм) имеет 6 предустановленных фиксаторов.

## Фиксатор крышки

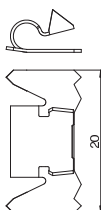

Тип	Уп. Шт.	Вес кг/100 шт.	Арт.-№
RKV3V	20	0,085	6288700

Sl | Сталь

€/шт.

Фиксатор для механического и электрического соединения крышки и основания короба. Подходит для крышек системы Rapid 45, Rapid 80 и электромонтажных колонн ISS.

## Монтажная колонна, тип ISS160160IP6

Тип	Поверхность	Длина мм	Уп. Шт.	Вес кг/100 шт.	Арт.-№
ISS160160IP6 EL	Анодированная	6000	1	6.020,000	6290406

Alu. Алюминий  
EL. Анодированная

€/шт.

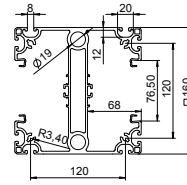

Электромонтажная колонна ISS160160 предназначена для оснащения рабочих мест на производстве. Усиленный анодированный алюминиевый профиль с двух сторон имеет системное отверстие для установки монтажных коробок серии 71GD или монтажных рамок серии 71MT. Все 4 стороны колонны имеют профильный паз номинального размера 8 для монтажа различных механизмов. В комплект поставки входит профиль колонны, а также соответствующие крышки длиной по 2000 мм и набор из 20 дополнительных фиксаторов тип RKV3V для установки в местах монтажа устройств. Два закрытых канала внутри профиля могут использоваться для подведения сжатого воздуха.

## Потолочное крепление

Тип	Цвет	Поверхность	Длина мм	Уп. Шт.	Вес кг/100 шт.	Арт.-№
ISS160160DB WA	алюминиевый белый	—	403	1	443,600	6290436

St. Сталь

€/шт.

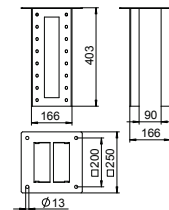

Потолочное крепление для монтажа колонны к потолку. В комплект поставки входят 2 U-образных профиля из листовой стали толщиной 3 мм, потолочная пластина и необходимые аксессуары. Потолочное крепление регулируется по высоте.

## Напольная пластина

Тип	Цвет	Поверхность	Длина мм	Уп. Шт.	Вес кг/100 шт.	Арт.-№
ISS160160BP	алюминиевый белый	—	250	1	382,000	6290416

St. Сталь

€/шт.

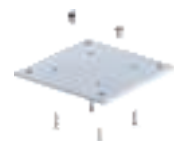
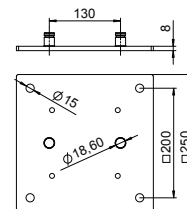

Напольная пластина для крепления монтажных колонн на полу. В комплект поставки входят 4 крепежных болта для крепления напольной пластины в профиль колонны и 2 уплотнителя для герметизации каналов подвода сжатого воздуха.

### Защитная пластина

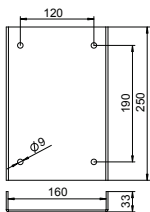

Тип	Цвет	Длина мм	Уп. шт.	Вес кг/100 шт.	Арт.-№
ISS160160AS WA	алюминиевый белый	250	1	264,000	6290422

Sl. Сталь €/шт.

Защитная пластина для предотвращения повреждения колонны в области пола. В комплект поставки входят 2 U-образных защитных профиля из листовой стали толщиной 3 мм и 8 крепежных болтов с вкладышами для крепления в профиль колонны.

### Защитная пластина

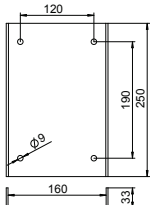

Тип	Цвет	Длина мм	Уп. шт.	Вес кг/100 шт.	Арт.-№
ISS160160AS HRO	красно-оранжевый	250	1	264,000	6290423

Sl. Сталь €/шт.

Защитная пластина для предотвращения повреждения колонны в области пола. В комплект поставки входят 2 U-образных защитных профиля из листовой стали толщиной 3 мм и 8 крепежных болтов с вкладышами для крепления в профиль колонны.

### Вкладыш для монтажных колонн

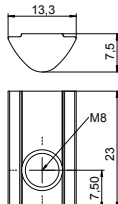

Тип	Поверх- ность	Длина мм	Уп. шт.	Вес кг/100 шт.	Арт.-№
NS8 ST	оцинкованный	23	10	0,930	6290499

Sl. Сталь €/шт.

VZ оцинкованный

Вкладыш с резьбой M8 для крепления фасонных деталей к монтажным колоннам ISS для промышленности. Упорная часть на нижней стороне позволяет закручивать вкладыш в паз с фиксацией. Автоматическая фиксация от проворачивания обеспечивается с помощью профиля в верхней части.

### Втулка для сжатого воздуха

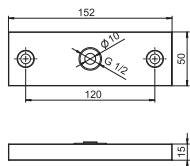

Тип	Уп. шт.	Вес кг/100 шт.	Арт.-№
ISS160160DLA	1	30,000	6290495

€/шт.

Втулка для удаления сжатого воздуха из профиля электромонтажной колонны. Втулка имеет резьбовое отверстие G 1/2 (ISO 228-1) для крепления стандартной пневматической муфты. Устройство может быть установлено при помощи вкладышей для монтажных колонн и винтов в профиль колонны. Для того чтобы создать соответствующий канал для сжатого воздуха необходимо использовать шаблон для сверления, входящий в комплект поставки.

### Клемма для подключения заземляющего провода

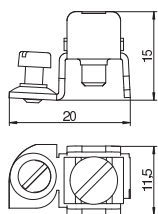

Тип	Уп. шт.	Вес кг/100 шт.	Арт.-№
8AWR	10	0,641	6288704

Sl. Сталь €/шт.

G гальванически оцинкованный

Клемма для подключения заземляющего провода при заземлении коробов для монтажа электроустановочных изделий из стали и алюминия, а также электромонтажных колонн. Диапазон зажима: 2 x 1,5 - 4 мм².

### Разделительная перегородка

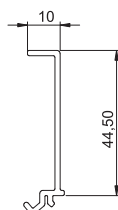

Тип	Уп. м	Вес кг/100 м	Арт.-№
GK-TW70	40	17,400	6274900

PBX поливинилхлорид €/м

Разделительная перегородка для монтажа в кабельных коробах Rapid 80 GK (GA) или в монтажных колоннах ISS при наличии разных уровней напряжения.



## Адаптерная пластина

Тип	Цвет	Уп. Шт.	Вес кг/100 шт.	Арт.-№
ISS160160APKTS	алюминиевый белый	1	142,000	6290456
St. Сталь		€/шт.		

Адаптерная пластина для установки кронштейна на электромонтажной колонне ISS для промышленности. Инструкция по монтажу входит в комплект поставки. Необходимо учитывать максимальную нагрузку на кронштейн. Кронштейн с адаптерной пластиной на профиле колонны прошел успешные испытания. Благодаря адаптерной пластине обеспечивается оптимальное крепление и нагрузка на систему.

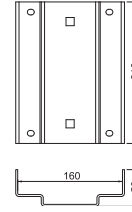

## Аксессуары для электромонтажных колонн для напольного/потолочного монтажа

### Монтажная коробка, одинарная

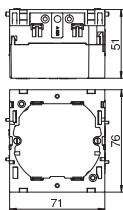

Тип	Цвет	Уп. Шт.	Вес кг/100 шт.	Арт.-№
71GD6	серый	5	5,600	6288610
РА полиамид				€/шт.

Монтажная коробка для установки различных устройств, со съёмным основанием, с отверстиями для кабеля диаметром до 14 мм.

### Монтажная коробка, двойная

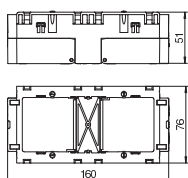

Тип	Цвет	Уп. Шт.	Вес кг/100 шт.	Арт.-№
71GD7	серый	2	11,000	6288611
РА полиамид				€/шт.

Монтажная коробка для различных серий выключателей и розеток, подходит для установки 2 отдельных устройств или многосекционной розетки.

### Монтажная коробка, одинарная, для изделий серии Modul 45

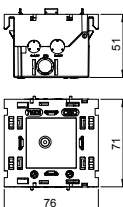

Тип	Уп. Шт.	Вес кг/100 шт.	Арт.-№
71GD8-2	1	5,900	6288569
РА полиамид			€/шт.

Монтажная коробка для одинарной розетки серии Modul 45, с фиксатором, расположенном сверху, со съёмным основанием для быстрого подключения проводов, с отверстиями для кабеля диаметром до 14 мм.

### Монтажная коробка Modul 45, двойная

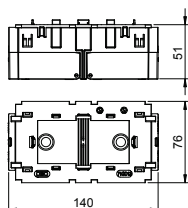

Тип	Уп. Шт.	Вес кг/100 шт.	Арт.-№
71GD13	1	11,000	6288583
РА полиамид			€/шт.

Монтажная коробка для двойной розетки серии Modul 45, с фиксатором, расположенным сверху, со съёмным основанием для быстрого подключения проводов, с отверстиями для кабеля диаметром до 14 мм.

### Монтажная коробка, тройная, для изделий серии Modul 45

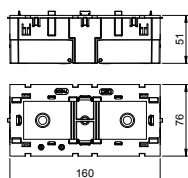

Тип	Уп. Шт.	Вес кг/100 шт.	Арт.-№
71GD9-2	1	11,600	6288579
РА полиамид			€/шт.

Монтажная коробка для установки тройной розетки серии Modul 45, с фиксатором, расположенным сверху, со съёмным основанием для быстрого подключения проводов, с отверстиями для кабеля диаметром до 14 мм.

### Натяжное устройство

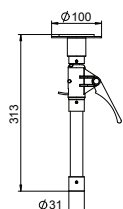

Тип	Уп. Шт.	Вес кг/100 шт.	Арт.-№
ISSDV	1	70,000	6290189
			€/шт.

Натяжное устройство для фиксации монтажной колонны в области потолка. Область регулировки лежит в промежутке от 313 мм (базовая длина) до 480 мм.

### Натяжное устройство

Тип	Цвет	Уп.	Вес	Шт.	кг/100 шт.	Арт.-№
<b>HAT30</b>	синий	1	3,600			<b>6290201</b>
PA полиамид € /шт.						

Приспособление для дополнительной установки гибкого рукава монтажных колонн серии ...F.

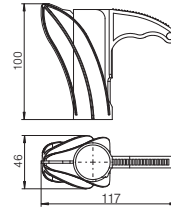

### Клемма для подключения заземляющего провода

Тип	Уп.	Вес	Шт.	кг/100 шт.	Арт.-№
<b>8AWR</b>	10	0,641			<b>6288704</b>
St. Сталь € /шт. G гальванически оцинкованный					

Клемма для подключения заземляющего провода при заземлении коробов для монтажа электроустановочных изделий из стали и алюминия, а также электромонтажных колонн. Диапазон зажима: 2 x 1,5 - 4 мм<sup>2</sup>.

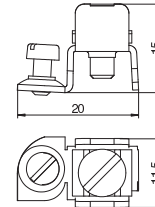

### Фиксатор для крышки размером 45 мм

Тип	Уп.	Вес	Шт.	кг/100 шт.	Арт.-№
<b>RK45OTA</b>	20	0,300			<b>6288703</b>
St. Сталь € /шт.					

Фиксатор крышки из алюминия для механического и электрического соединения частей кабельных коробов серии Rapid 45, а также, электромонтажных колонн при монтаже устройств Modul 45. Комплект включает в себя 20 защелкивающихся скоб и специальный металлический крючок для надежного монтажа скоб в крышку короба, а также руководство по монтажу.

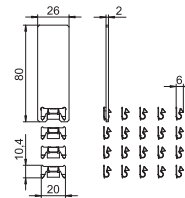

### Фиксатор для крышки размером 80 мм

Тип	Уп.	Вес	Шт.	кг/100 шт.	Арт.-№
<b>RKV3V</b>	20	0,085			<b>6288700</b>
St. Сталь € /шт.					

Фиксатор для механического и электрического соединения крышки и основания короба. Подходит для крышек системы Rapid 45, Rapid 80 и электромонтажных колонн ISS.

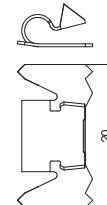

## Электромонтажная колонна, тип ISSHS4



Тип	Цвет	Кол-во секций St.	Уп. Вес		Арт.-№
			Шт.	кг/100 шт.	
ISSHS4 61OT3RW	белоснежный	4	1	1.050,000	6286700
ISSHS4 61OT3LGR	светло-серый	4	1	1.108,000	6286702

St. Сталь

€/шт.

Электромонтажная колонна ISS из листовой стали с системным отверстием 76,5 мм с 4 сторон. Неукомплектованная, подходит для монтажа 6 стандартных механизмов со всех 4 сторон (розетки, телефон, и т.д.), максимум возможен монтаж 24 устройств. Крепится непосредственно на полу. Необходимые монтажные коробки для устройств заказываются отдельно. Монтажные колонны подходят для установки монтажных коробок серии 71GD..., которые крепятся с лицевой стороны колонны.

## Защитная рамка для ISSHS4

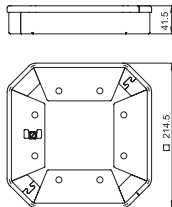

Тип	Цвет	Уп. Вес		Арт.-№
		Шт.	кг/100 шт.	
ISSHS4SR40	черный графит	1	69,400	6286810

St. Сталь

€/шт.

Защитная рамка для монтажных колонн ISSHS4 предназначена для механической защиты в области пола.

### Электромонтажная колонна, тип ISS140250

Тип	Цвет	Поверхность	Кол-во секций St.	Уп. Шт.	Вес кг/100 шт.	Арт.-№
ISSHS140250RW	белоснежный	—	2	1	175,000	6290020
ISSHS140250EL	—	Анодированная	2	1	175,000	6290023

Alu Алюминий

EL Анодированная

€/шт.

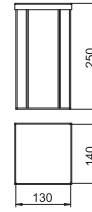

Электромонтажная колонна ISS, 2-секционная, из алюминия с системным размером крышки 76,5 мм.

Неукомплектованная, подходит для установки стандартных механизмов (розетки, телефон, и т.д.), максимум 4 устройства.

Возможно крепление к полу. Монтажные коробки заказываются отдельно.

Электромонтажные колонны подходят для установки монтажных коробок серии 71GD...,

которые крепятся с лицевой стороны. Возможна установка перегородки типа GA-TW (6279711), а также монтаж фиксатора крышки типа KL80A.

### Электромонтажная колонна, тип ISSHS140500

Тип	Цвет	Поверхность	Кол-во секций St.	Уп. Шт.	Вес кг/100 шт.	Арт.-№
ISSHS140500RW	белоснежный	—	2	1	302,000	6290030
ISSHS140500EL	алюминиевый	Анодированная	2	1	354,800	6290033

Alu Алюминий

EL Анодированная

€/шт.



Электромонтажная колонна ISS, неукомплектованная. Предусмотрена для монтажа стандартных электроустановочных изделий (силовых, телефонных розеток и т. д.), максимально возможен монтаж 8 устройств. Подходит для напольного крепления. Электроустановочные изделия необходимо заказать отдельно. Монтаж устройств возможен при использовании - монтажных коробок серии 71GD. Дополнительно возможна установка разделительной перегородки GA-TW (6279711) и фиксаторов крышки KL80A.

### Электромонтажная колонна, тип ISSHS140700

Тип	Цвет	Поверхность	Кол-во секций St.	Уп. Шт.	Вес кг/100 шт.	Арт.-№
ISSHS140700RW	белоснежный	—	2	1	466,000	6290040
ISSHS140700EL	алюминиевый	Анодированная	2	1	466,000	6290043

Alu Алюминий

EL Анодированная

€/шт.



Электромонтажная колонна ISS, неукомплектованная. Предусмотрена для монтажа стандартных электроустановочных изделий (силовых, телефонных розеток и т. д.), максимально возможен монтаж 10 устройств. Подходит для напольного крепления. Электроустановочные изделия необходимо заказывать отдельно. Монтаж устройств возможен при использовании монтажных коробок серии 71GD... Дополнительно возможна установка разделительной перегородки GA-TW (6279711) и фиксаторов крышки KL80A.

## Электромонтажная колонна, тип ISSOGHS70140

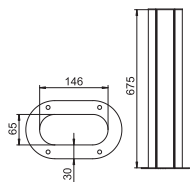

Тип	Цвет	Поверхность	Уп. Шт.	Вес кг/100 шт.	Арт.-№
ISSOGHS70140EL	—	Анодированная	1	220,500	6289096
ISSOGHS70140RW	белоснежный	—	1	220,500	6289098

Alu Алюминий

EL Анодированная

€/шт.

Электромонтажная колонна ISS из алюминия с системным отверстием 76,5 мм.

В комплект поставки входят:

1 одинарная колонна

Длина: 675 мм

1 крышка из алюминия

Длина: 675 мм

Дизайн данной колонны выполнен на основе овального алюминиевого профиля колонны ISSOG70140.

Системное отверстие 76,5 мм подходит для монтажа розеток, выключателей и других устройств с помощью монтажных коробок серии 71GD..

## Электромонтажная колонна, тип ISSHS6

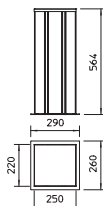

Тип	Цвет	Поверхность	Кол-во секций St.	Уп. Шт.	Вес кг/100 шт.	Арт.-№
ISSHS6EL	—	Анодированная	6	1	720,000	6290073

Alu Алюминий

EL Анодированная

€/шт.

Электромонтажная миниколонна ISS, неуккомплектованная

Подходит для установки стандартных механизмов со всех 4 сторон (силовые, телефонные розетки и т.д.). Две стороны электромонтажной колонны могут комплектоваться двухканально (в два ряда), остальные две стороны - одноканально (в один ряд). Каждая монтажная часть вмещает по 5 устройств; всего электромонтажная колонна позволяет установить максимально 30 устройств. Подходит для напольного крепления. Электроустановочные изделия необходимо заказать отдельно. Монтаж устройств возможен при использовании монтажных коробок серии 71GD.., которые крепятся с лицевой стороны. Возможна установка перегородки типа GA-TW (6279711) и фиксатора крышки типа KL80A.

## Электромонтажная колонна, тип ISSRHSM45

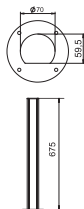

Тип	Цвет	Поверхность	Кол-во секций St.	Уп. Шт.	Вес кг/100 шт.	Арт.-№
ISSRHSM45RW	белоснежный	—	1	1	135,000	6290090
ISSRHSM45EL	—	Анодированная	1	1	135,000	6290091

Alu Алюминий

EL Анодированная

€/шт.

Электромонтажная миниколонна ISS из алюминия с системным отверстием 45 мм.

В комплект поставки входит:

1 односекционная колонна с крепежной пластиной

Длина: 670 мм

1 алюминиевая крышка

Длина: 670 мм

В основе дизайна электромонтажной колонны ISS лежит тонкий круглый алюминиевый профиль, лицевой стороной которого является гладкая крышка короба Rapid 45. Размер системного отверстия составляет 45 мм и подходит для монтажа устройств серии Modul 45. В электромонтажную колонну возможен монтаж максимум 14 устройств серии Modul 45. При использовании системы Modul 45connect количество монтируемых устройств будет меньше.

Дополнительно возможна установка перегородки типа 2371/40 (6023096).

## Электромонтажная колонна, тип ISSDHSM45

Тип	Цвет	Поверхность	Уп. Шт.	Вес кг/100 шт.	Арт.-№
ISSDHSM45RW	белоснежный	—	1	281,500	6289980
ISSDHSM45EL	—	Анодированная	1	281,500	6289982

Alu Алюминий

EL Анодированная

€/шт.

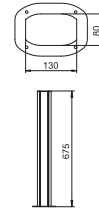

Электромонтажная миниколонна ISS из алюминия с системным отверстием 45 мм.

В комплект поставки входят:

1 двухсекционная миниколонна с монтажной пластиной

Длина: 670 мм

2 крышки из алюминия

Длина: 670 мм

В основе дизайна электромонтажной миниколонны ISS лежит тонкий овалный алюминиевый профиль, на обеих узких сторонах которого установлены крышки канала Rapid 45 для монтажа электроустановочных изделий. Монтаж силовых розеток, слаботочных и мультимедийных устройств серии Modul 45 осуществляется без суппортов и рамок. Теоретически монтажное пространство рассчитано для установки максимум 14 устройств Modul 45 с каждой из сторон миниколонны. Максимальное число встраиваемых устройств сокращается при использовании системы Modul 45connect или при прокладке большого количества кабелей. Дополнительно можно установить разделительную перегородку типа 2371/40 (6023096).

### Монтажная коробка, одинарная

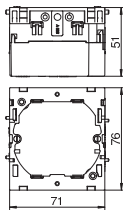

Тип	Цвет	Уп. Шт.	Вес кг/100 шт.	Арт.-№
71GD6	серый	5	5,600	6288610

РА полиамид €/шт.

Монтажная коробка для установки различных устройств, со съёмным основанием, с отверстиями для кабеля диаметром до 14 мм.

### Монтажная коробка, двойная

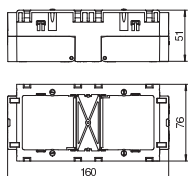

Тип	Цвет	Уп. Шт.	Вес кг/100 шт.	Арт.-№
71GD7	серый	2	11,000	6288611

РА полиамид €/шт.

Монтажная коробка для различных серий выключателей и розеток, подходит для установки 2 отдельных устройств или многосекционной розетки.

### Монтажная коробка, одинарная, для изделий серии Modul 45

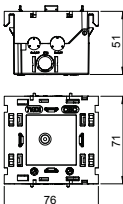

Тип	Уп. Шт.	Вес кг/100 шт.	Арт.-№
71GD8-2	1	5,900	6288569

РА полиамид €/шт.

Монтажная коробка для одинарной розетки серии Modul 45, с фиксатором, расположенном сверху, со съёмным основанием для быстрого подключения проводов, с отверстиями для кабеля диаметром до 14 мм.

### Монтажная коробка Modul 45, двойная

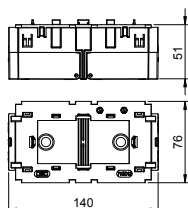

Тип	Уп. Шт.	Вес кг/100 шт.	Арт.-№
71GD13	1	11,000	6288583

РА полиамид €/шт.

Монтажная коробка для двойной розетки серии Modul 45, с фиксатором, расположенным сверху, со съёмным основанием для быстрого подключения проводов, с отверстиями для кабеля диаметром до 14 мм.

### Монтажная коробка, тройная, для изделий серии Modul 45

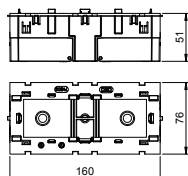

Тип	Уп. Шт.	Вес кг/100 шт.	Арт.-№
71GD9-2	1	11,600	6288579

РА полиамид €/шт.

Монтажная коробка для установки тройной розетки серии Modul 45, с фиксатором, расположенным сверху, со съёмным основанием для быстрого подключения проводов, с отверстиями для кабеля диаметром до 14 мм.

### Клемма для подключения заземляющего провода

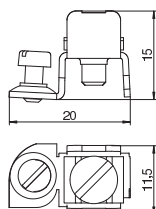

Тип	Уп. Шт.	Вес кг/100 шт.	Арт.-№
8AWR	10	0,641	6288704

Sl. Сталь €/шт.  
G гальванически оцинкованный

Клемма для подключения заземляющего провода при заземлении коробов для монтажа электроустановочных изделий из стали и алюминия, а также электромонтажных колонн. Диапазон зажима: 2 x 1,5 - 4 мм<sup>2</sup>.



### Фиксатор для крышки размером 45 мм

Тип	Уп. Шт.	Вес кг/100 шт.	Арт.-№
<b>RK450TA</b>	20	0,300	<b>6288703</b>
St. Сталь			€/шт.

Фиксатор крышки из алюминия для механического и электрического соединения частей кабельных коробов серии Rapid 45, а также, электромонтажных колонн при монтаже устройств Modul 45. Комплект включает в себя 20 защелкивающихся скоб и специальный металлический крючок для надежного монтажа скоб в крышку короба, а также руководство по монтажу.

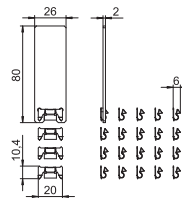

### Фиксатор для крышки размером 80 мм

Тип	Уп. Шт.	Вес кг/100 шт.	Арт.-№
<b>RKV3V</b>	20	0,085	<b>6288700</b>
St. Сталь			€/шт.

Фиксатор для механического и электрического соединения крышки и основания короба. Подходит для крышек системы Rapid 45, Rapid 80 и электромонтажных колонн ISS.









EDV 01



**Аксессуары для кабельных коробов и электромонтажных колонн**

EDV 02

## Аксессуары для кабельных коробов и электромонтажных колонн

	<b>Монтажные коробки</b>	452
	<b>Розетки серии Modul 45</b>	457
	<b>Переключатель / кнопка Modul 45</b>	472
	<b>Корпус компьютерной розетки Modul 45</b>	477
	<b>Блок розеток (собранный)</b>	497

### Монтажная коробка, одинарная

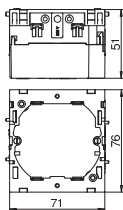

Тип	Цвет	Уп. Шт.	Вес кг/100 шт.	Арт.-№
71GD6	серый	5	5,600	6288610
РА полиамид				€/шт.

Монтажная коробка для установки различных устройств, со съемным основанием, с отверстиями для кабеля диаметром до 14 мм.

### Монтажная коробка, двойная

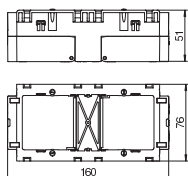

Тип	Цвет	Уп. Шт.	Вес кг/100 шт.	Арт.-№
71GD7	серый	2	11,000	6288611
РА полиамид				€/шт.

Монтажная коробка для различных серий выключателей и розеток, подходит для установки 2 отдельных устройств или многосекционной розетки.

### Монтажная коробка, одинарная, с большим установочным отверстием

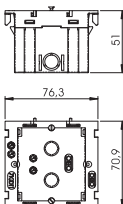

Тип	Цвет	Уп. Шт.	Вес кг/100 шт.	Арт.-№
71GD11	—	1	4,600	6288532
РА полиамид				€/шт.

Монтажная коробка для установки стандартных выключателей и других устройств различных производителей, установка осуществляется с помощью штатного суппорта. Благодаря большому монтажному отверстию коробка подходит для крепления устройств ELKO, а также крупных телекоммуникационных устройств. В случае использования телекоммуникационных устройств (при необходимости) можно снять защитный кожух (основание коробки).

### Монтажная рамка для телекоммуникационной техники

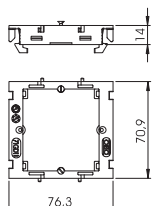

Тип	Уп. Шт.	Вес кг/100 шт.	Арт.-№
71MTD	5	1,640	6288577
РА полиамид			€/шт.

Монтажный суппорт для установки телекоммуникационных устройств в кабельные коробка серии Rapid 80 и электромонтажные колонны ISS.

### Монтажная коробка Modul 45, одинарная

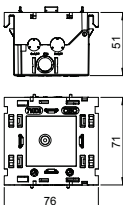

Тип	Уп. Шт.	Вес кг/100 шт.	Арт.-№
71GD8-2	1	5,900	6288569
РА полиамид			€/шт.

Монтажная коробка для одинарной розетки серии Modul 45, с фиксатором, расположенном сверху, со съемным основанием для быстрого подключения проводов, с отверстиями для кабеля диаметром до 14 мм.

### Монтажная коробка Modul 45, двойная

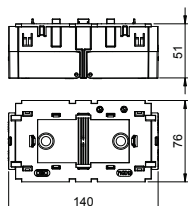

Тип	Уп. Шт.	Вес кг/100 шт.	Арт.-№
71GD13	1	11,000	6288583
РА полиамид			€/шт.

Монтажная коробка для двойной розетки серии Modul 45, с фиксатором, расположенным сверху, со съемным основанием для быстрого подключения проводов, с отверстиями для кабеля диаметром до 14 мм.

### Монтажная коробка Modul 45, тройная

Тип	Уп.	Вес	Шт.	кг/100 шт.	Арт.-№
<b>71GD9-2</b>	1	11,600	6288579		

PA полиамид € /шт.

Монтажная коробка для установки тройной розетки серии Modul 45, с фиксатором, расположенным сверху, со съёмным основанием для быстрого подключения проводов, с отверстиями для кабеля диаметром до 14 мм.

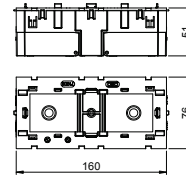

### Монтажная рамка, одинарная для устройств Modul 45

Тип	Цвет	Уп.	Вес	Шт.	кг/100 шт.	Арт.-№
<b>71MT1 45</b>	серый	10	2,000	6288572		

PA полиамид € /шт.

Монтажная рамка 71MT1, одинарная, для установки телекоммуникационных устройств серии Modul 45 и розеток Modul 45connect с разъемом Wieland.

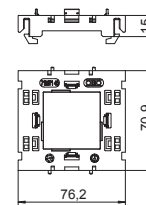

### Монтажная рамка, двойная, для устройств Modul 45.

Тип	Уп.	Вес	Шт.	кг/100 шт.	Арт.-№
<b>71MT2 45</b>	5	3,050	6288576		

PA полиамид € /шт.

Монтажная рамка 71MT2, двойная, для установки телекоммуникационных устройств серии Modul 45 и розеток Modul 45connect с разъемом Wieland.

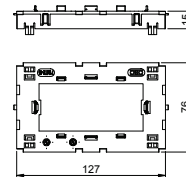

### Монтажная рамка, тройная, для устройств Modul 45.

Тип	Уп.	Вес	Шт.	кг/100 шт.	Арт.-№
<b>71MT3 45-2</b>	5	3,200	6288574		

PA полиамид € /шт.

Монтажная рамка 71MT3, двойная/тройная, для установки телекоммуникационных устройств серии Modul 45 и розеток Modul 45connect с разъемом Wieland.

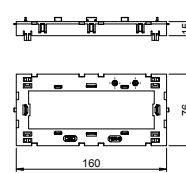

### Фиксатор для разгрузки кабеля от натяжения

Тип	Уп.	Вес	Шт.	кг/100 шт.	Арт.-№
<b>7ZE</b>	50	0,700	6288790		

PA полиамид € /шт.

Фиксатор для разгрузки кабеля от натяжения, подходит для установки в монтажных коробках 7GD... и 71GD....

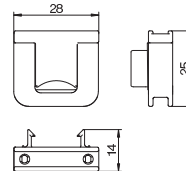

### Монтажная коробка CEE, 16 A

Тип	Цвет	Уп.	Вес	Шт.	кг/100 шт.	Арт.-№
<b>CEE16E2</b>	серый	1	34,110	6288612		

PA полиамид € /шт.

Монтажная коробка в комплекте с розеткой CEE, подходит для установки в кабельный короб с крышкой 80 мм и состоит из:

- монтажной коробки для установки в кабельный короб с системным отверстием 76,5 мм;
- монтажного фланца и крепежных винтов;
- силовой розетки CEE 16A.

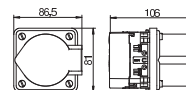

## Монтажная коробка CEE, 32 А

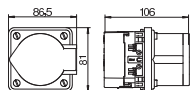

Тип	Цвет	Уп. Вес		Арт.-№
		Шт.	кг/100 шт.	
<b>CEE32E2</b>	серый	1	37,000	<b>6288614</b>
РА полиамид				€/шт.

Монтажная коробка в комплекте с розеткой CEE, подходит для установки в кабельный короб с крышкой 80 мм и состоит из:

- монтажной коробки для установки в кабельный короб с системным отверстием 76,5 мм;
- монтажного фланца и крепежных винтов;
- силовой розетки CEE 32A.

## Монтажный корпус

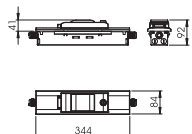

Тип	Подходит для глубины короба	Уп. Вес		Арт.-№
		Шт.	кг/100 шт.	
<b>IKR4RW</b>	—	1	85,400	<b>6288365</b>
				€/шт.

Монтажный корпус типа IKR предназначен для установки защитных автоматических выключателей или дифференциальных автоматов в кабельный короб для монтажа электроустановочных изделий. В комплект поставки входит 1 DIN-рейка на 3 устройства. Клеммы для проводников N и PE (6 мм<sup>2</sup>) устанавливаются на DIN-рейку. Монтажный корпус предварительно смонтирован и готов к подключению. Сечение проводов для подключения - монтажного корпуса составляет 6 мм<sup>2</sup>. Корпус комплектуется двумя кабельными вводами V-Тес M20.

## Монтажный корпус

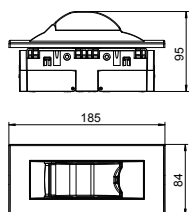

Тип	Цвет	Уп. Вес		Арт.-№
		Шт.	кг/100 шт.	
<b>IKR-6 RW</b>	белоснежный	1	19,000	<b>6119319</b>
PC поликарбонат				€/шт.

Корпус для установки защитных автоматических выключателей или максимум любых двух устройств, подходит для установки в кабельный короб Rapid 80 и в электроустановочные колонны ISS.

Монтажный корпус состоит из:

- тройной монтажной коробки 71GD9-2;
- крышки с суппортом из ПВХ для двух устройств (цвет: см. таблицу),
- тройной рамки AR45, без поля для маркировки (белоснежного цвета).

### Монтажная рамка AR45, одинарная

Тип	Цвет	Уп.		Арт.-№
		Шт.	Вес кг/100 шт.	
AR45-F1 RW	белоснежный	1	1,600	6119322
AR45-F1 SWGR	черный	1	1,600	6119324
AR45-F1 AL	алюминиевый лак	1	1,600	6119326

PC поликарбонат

€/шт.

Рамка для монтажа одинарной розетки серии Modul 45, с фиксатором, расположенным сверху, без поля для маркировки, для горизонтального или вертикального монтажа, для установки в монтажной коробке 71GD8-2.

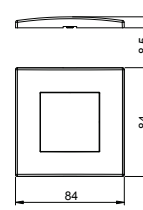

### Монтажная рамка AR45, одинарная (с полем для надписи, для горизонтальной установки)

Тип	Цвет	Уп.		Арт.-№
		Шт.	Вес кг/100 шт.	
AR45-BF1 RW	белоснежный	1	1,500	6119332
AR45-BF1 SWGR	черный	1	1,500	6119334
AR45-BF1 AL	алюминиевый лак	1	1,500	6119336

PC поликарбонат

€/шт.

Рамка для установки розеток серии Modul 45, одинарная, с полем для маркировки, для горизонтального монтажа, для фиксации в монтажной коробке 71GD8-2.

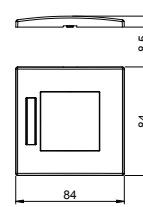

### Монтажная рамка AR45, одинарная (с полем для надписи, для вертикальной установки)

Тип	Цвет	Уп.		Арт.-№
		Шт.	Вес кг/100 шт.	
AR45-BSF1 RW	белоснежный	1	1,500	6119338
AR45-BSF1 SWGR	черный	1	1,500	6119339
AR45-BSF1 AL	алюминиевый лак	1	1,500	6119340

PC поликарбонат

€/шт.

Рамка для установки розеток серии Modul 45, одинарная, с полем для маркировки, для вертикального монтажа, для фиксации в монтажной коробке 71GD8-2.

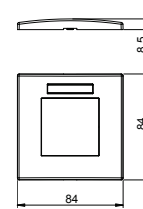

### Монтажная рамка AR45, двойная

Тип	Цвет	Уп.		Арт.-№
		Шт.	Вес кг/100 шт.	
AR45-F2 RW	белоснежный	1	2,320	6119342
AR45-F2 SWGR	черный	1	2,320	6119344
AR45-F2 AL	алюминиевый лак	1	2,320	6119346

PC поликарбонат

€/шт.

Рамка для установки розеток серии Modul 45, двойная, без поля для маркировки, для горизонтального или вертикального монтажа, для фиксации в монтажной коробке 71GD13 или в монтажной рамке 71MT2 45.

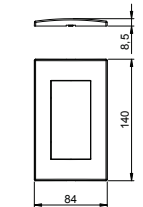

### Монтажная рамка AR45, двойная (с полем для надписи, для горизонтальной установки)

Тип	Цвет	Уп.		Арт.-№
		Шт.	Вес кг/100 шт.	
AR45-BF2 RW	белоснежный	1	2,260	6119352
AR45-BF2 SWGR	черный	1	2,260	6119354
AR45-BF2 AL	алюминиевый лак	1	2,260	6119356

PC поликарбонат

€/шт.

Рамка для установки розеток серии Modul 45, двойная, с полем для маркировки, для горизонтального монтажа, для фиксации в монтажной коробке 71GD13 или в монтажном корпусе 71MT2 45.

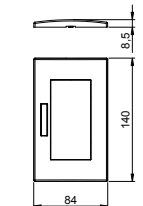

### Монтажная рамка AR45, двойная (с полем для надписи, для вертикальной установки)

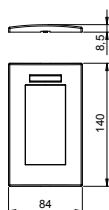

Тип	Цвет	Уп. Вес		Арт.-№
		Шт.	кг/100 шт.	
AR45-BSF2 RW	белоснежный	1	2,260	6119362
AR45-BSF2 SWGR	черный	1	2,260	6119364
AR45-BSF2 AL	алюминиевый лак	1	2,260	6119366

PC поликарбонат €/шт.

Рамка для установки розеток серии Modul 45, двойная, с полем для маркировки, для вертикального монтажа, для фиксации в монтажной коробке 71GD13 или в монтажном корпусе 71MT2.

### Монтажная рамка AR45, тройная

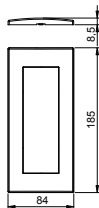

Тип	Цвет	Уп. Вес		Арт.-№
		Шт.	кг/100 шт.	
AR45-F3 RW	белоснежный	1	2,800	6119372
AR45-F3 SWGR	черный	1	2,800	6119374
AR45-F3 AL	алюминиевый лак	1	2,800	6119376

PC поликарбонат €/шт.

Рамка для установки розеток серии Modul 45, тройная, без поля для маркировки, для горизонтального или вертикального монтажа, для фиксации в монтажной коробке 71GD9-2 или в монтажном корпусе 71MT3 45-2.

### Монтажная рамка AR45, тройная (с полем для надписи, для горизонтальной установки)

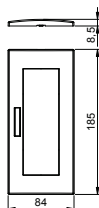

Тип	Цвет	Уп. Вес		Арт.-№
		Шт.	кг/100 шт.	
AR45-BF3 RW	белоснежный	1	2,800	6119382
AR45-BF3 SWGR	черный	1	2,800	6119384
AR45-BF3 AL	алюминиевый лак	1	2,800	6119386

PC поликарбонат €/шт.

Рамка для установки розеток серии Modul 45, тройная, с полем для маркировки, для горизонтального монтажа, для фиксации в монтажной коробке 71GD9-2 или в монтажном корпусе 71MT3 45-2.

### Рамка AR45, тройная (с полем для маркировки, для вертикального монтажа)

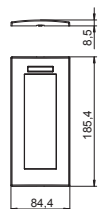

Тип	Цвет	Уп. Вес		Арт.-№
		Шт.	кг/100 шт.	
AR45-BSF3 RW	белоснежный	1	2,800	6119387
AR45-BSF3 SWGR	черный	1	2,800	6119388
AR45-BSF3 AL	алюминиевый лак	1	2,800	6119389

PC поликарбонат €/шт.

Рамка для монтажа встроенных электроустановочных изделий системы Modul 45, тройная, с полем для маркировки (для вертикального монтажа), для фиксации в монтажной коробке 71GD9-2 или в монтажной рамке 71MT3 45-2.

### Монтажная рамка AR50, одинарная

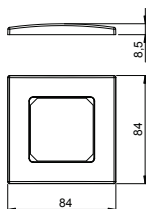

Тип	Цвет	Уп. Вес		Арт.-№
		Шт.	кг/100 шт.	
AR50-F1 RW	белоснежный	1	1,620	6119392
AR50-F1 SWGR	черный	1	1,620	6119394
AR50-F1 AL	алюминиевый лак	1	1,620	6119396

PC поликарбонат €/шт.

Рамка для установки устройств с центральной платой 50 мм, одинарная, без поля для маркировки, для горизонтального или вертикального монтажа, для фиксации в монтажной коробке 71GD6, 71GD11 или в монтажном корпусе 71MTD.



## Розетка 0° с заземляющим контактом, одинарная

Тип	Цвет		Уп. Вес		Арт.-№
			Шт.	кг/100 шт.	
STD-D0 RW1	белоснежный		1	4,200	6120008
STD-D0 ROR1	оранжевый		1	4,200	6120010
STD-D0 MZGN1	зеленый		1	4,200	6120012
STD-D0 SRO1	красный		1	4,200	6120014
STD-D0 SWGR1	черный		1	4,200	6120016
STD-D0 AL1	алюминиевый лак		1	4,200	6120018

PC поликарбонат

€/шт.

Розетка с защитным контактом, одинарная 0°, с защитными шторками, автоматическими клеммами, 2-полюсная 16 А, 250 V~, соединительные клеммы соответствуют стандарту IEC 60884-1.

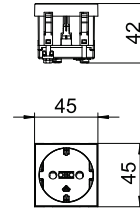

## Розетка 0° с заземляющим контактом, двойная

Тип	Цвет		Уп. Вес		Арт.-№
			Шт.	кг/100 шт.	
STD-D0 RW2	белоснежный		1	8,000	6120022
STD-D0 ROR2	оранжевый		1	8,000	6120024
STD-D0 MZGN2	зеленый		1	8,000	6120026
STD-D0 SRO2	красный		1	8,000	6120028
STD-D0 SWGR2	черный		1	8,000	6120030
STD-D0 AL2	алюминиевый лак		1	8,000	6120032

PC поликарбонат

€/шт.

Розетка с защитным контактом двойная 0°, с защитными шторками, с автоматическими клеммами, 2-полюсная, 16 А, 250 V~, соединительные клеммы соответствуют стандарту IEC 60884-1.

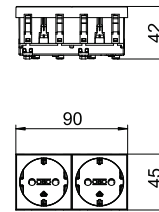

## Розетка 0° с заземляющим контактом, тройная

Тип	Цвет		Уп. Вес		Арт.-№
			Шт.	кг/100 шт.	
STD-D0 RW3	белоснежный		1	12,200	6120042
STD-D0 ROR3	оранжевый		1	12,200	6120044
STD-D0 MZGN3	зеленый		1	12,200	6120046
STD-D0 SRO3	красный		1	12,200	6120048
STD-D0 SWGR3	черный		1	12,200	6120050
STD-D0 AL3	алюминиевый лак		1	12,200	6120052

PC поликарбонат

€/шт.

Розетка с защитным контактом тройная 0°, с защитными шторками, с автоматическими клеммами, 2-полюсная, 16 А, 250 V~, соединительные клеммы соответствуют стандарту IEC 60884-1.

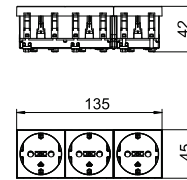

## Розетка 33° с заземляющим контактом, одинарная

Тип	Цвет		Уп. Вес		Арт.-№
			Шт.	кг/100 шт.	
STD-D3 RW1	белоснежный		1	4,000	6120072
STD-D3 ROR1	оранжевый		1	4,000	6120074
STD-D3 MZGN1	зеленый		1	4,000	6120076
STD-D3 SRO1	красный		1	4,000	6120078
STD-D3 SWGR1	черный		1	4,000	6120080
STD-D3 AL1	алюминиевый лак		1	4,000	6120082

PC поликарбонат

€/шт.

Розетка с защитным контактом, одинарная 33°, с защитными шторками, с автоматическими клеммами, 2-полюсная, 16 А, 250 V~, соединительные клеммы соответствуют стандарту IEC 60884-1.

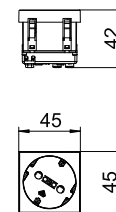

### Розетка 33° с заземляющим контактом, двойная

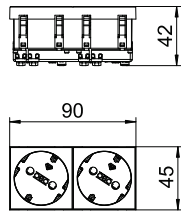

Тип	Цвет	Уп. Вес		Арт.-№
		Шт.	кг/100 шт.	
STD-D3 RW2	белоснежный	1	7,800	6120102
STD-D3 ROR2	оранжевый	1	7,800	6120104
STD-D3 MZGN2	зеленый	1	7,800	6120106
STD-D3 SRO2	красный	1	7,800	6120108
STD-D3 SWGR2	черный	1	7,800	6120110
STD-D3 AL2	алюминиевый лак	1	7,800	6120112

PC поликарбонат

€/шт.

Розетка с защитным контактом, двойная 33°, с защитными шторками, с автоматическими клеммами, 2-полюсная, 16 А, 250 V~, соединительные клеммы соответствуют стандарту IEC 60884-1.

### Розетка 33° с заземляющим контактом, тройная

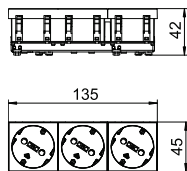

Тип	Цвет	Уп. Вес		Арт.-№
		Шт.	кг/100 шт.	
STD-D3 RW3	белоснежный	1	11,000	6120122
STD-D3 ROR3	оранжевый	1	11,000	6120124
STD-D3 MZGN3	зеленый	1	11,000	6120126
STD-D3 SRO3	красный	1	11,000	6120128
STD-D3 SWGR3	черный	1	11,000	6120130
STD-D3 AL3	алюминиевый лак	1	11,000	6120132

PC поликарбонат

€/шт.

Розетка с защитным контактом, тройная 33°, с защитными шторками, с автоматическими клеммами, 2-полюсная, 16 А, 250 V~, соединительные клеммы соответствуют стандарту IEC 60884-1.

### Розетка 0° с заземляющим стержнем (с кодом) одинарная

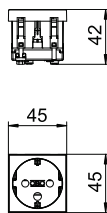

Тип	Цвет	Уп. Вес		Арт.-№
		Шт.	кг/100 шт.	
STD-D0K SRO1	красный	1	4,200	6120294

PC поликарбонат

€/шт.

Розетка с заземляющим стержнем, одинарная 0°, с кодом, с защитными шторками, 2-полюсная, 16 А, 250 V~, соединительные клеммы соответствуют стандарту IEC 60884-1. Применяется с кодировочным ключом CST-SKS.

### Розетка 0° с заземляющим стержнем (с кодом) двойная

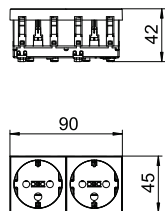

Тип	Цвет	Уп. Вес		Арт.-№
		Шт.	кг/100 шт.	
STD-D0K SRO2	красный	1	8,000	6120294

PC поликарбонат

€/шт.

Розетка с заземляющим стержнем двойная 0°, с защитными шторками, с автоматическими клеммами, 2-полюсная, с возможностью кодировки 16 А, 250 V~, соединительные клеммы соответствуют стандарту IEC 60884-1. Применяется с кодировочным ключом CST-STD.

### Розетка 0° с заземляющим стержнем (с кодом) тройная

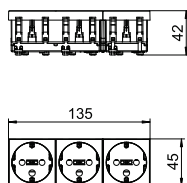

Тип	Цвет	Уп. Вес		Арт.-№
		Шт.	кг/100 шт.	
STD-D0K SRO3	красный	1	12,200	6120296

PC поликарбонат

€/шт.

Розетка с заземляющим стержнем, тройная 0°, с кодом, с защитными шторками, с автоматическими клеммами, с 2-полюсными клеммами, 16 А, 250 V~, соединительные клеммы соответствуют стандарту IEC 60884-1.

Применяется с кодировочным ключом CST-SKS.

## Розетка 33° с заземляющим контактом, одинарная (с кодом)

Тип	Цвет	Уп. Шт.	Вес кг/100 шт.	Арт.-№
STD-D3K SRO1	красный	1	4,000	6120302

PC поликарбонат € /шт.

Розетка с заземляющим стержнем одинарная 33°, с кодом, с защитными шторками, с автоматическими клеммами, 2-полюсная, 16 А, 250 V~, с соединительными клеммами согласно стандарту IEC 60884-1.

Применяется с кодировочным ключом CST-SKS.

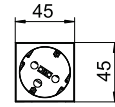
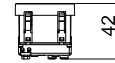

## Розетка 33°, с заземляющим стержнем, двойная (с кодом)

Тип	Цвет	Уп. Шт.	Вес кг/100 шт.	Арт.-№
STD-D3K SRO2	красный	1	7,700	6120304

PC поликарбонат € /шт.

Розетка с заземляющим стержнем, двойная 33°, с защитными шторками, с автоматическими клеммами, с 2-полюсная, 16 А, 250 V~, с соединительными клеммами согласно стандарту IEC 60884-1. Применяется с кодировочным ключом тип CST-STD

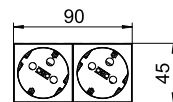
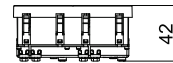

## Розетка 33° с заземляющим стержнем, тройная (с кодом)

Тип	Цвет	Уп. Шт.	Вес кг/100 шт.	Арт.-№
STD-D3K SRO3	красный	1	11,000	6120306

PC поликарбонат € /шт.

Розетка с заземляющим стержнем тройная 33°, с кодом, с защитными шторками, с автоматическими клеммами, 2-полюсная 16 А, 250 V~, соединительные клеммы соответствуют стандарту IEC 60884-1. Применяется с кодировочным ключом тип CST-STD.

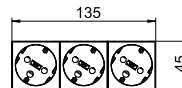
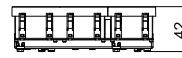

## Кодировочный ключ

Тип	Цвет	Уп. Шт.	Вес кг/100 шт.	Арт.-№
CST-STD	черный	10	0,200	6120799

PC поликарбонат € /шт.

Кодировочный ключ для использования со специальными розетками, тип STD.

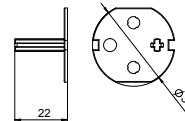

## Фиксатор для разгрузки кабеля от натяжения для розеток 0° серии Modul 45

Тип	Цвет	Уп. Шт.	Вес кг/100 шт.	Арт.-№
ZL-STD 0	черный	1	1,800	6120782

PC поликарбонат € /шт.

Фиксатор для разгрузки кабеля от натяжения, устанавливаемый с боковой стороны, применяется для розеток 0° с защитным контактом и заземляющим стержнем серии Modul 45, используется для крепления 3-х жильных проводов максимум Ø 10 мм.

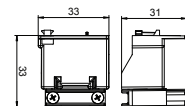

### Розетка 0°, со стержнем заземления, одинарная

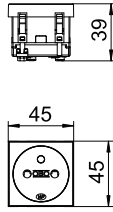

Тип	Цвет	Уп. Вес		Арт.-№
		Шт.	кг/100 шт.	
STD-F0 RW1	белоснежный	1	4,000	6120152
STD-F0 ROR1	оранжевый	1	4,000	6120154
STD-F0 MZGN1	зеленый	1	4,000	6120155
STD-F0 SRO1	красный	1	4,000	6120158
STD-F0 SWGR1	черный	1	4,000	6120160
STD-F0 AL1	алюминиевый лак	1	4,000	6120162

PC поликарбонат

€/шт.

Розетка с заземляющим стержнем, одинарная 0°, с защитными шторками, с автоматическими клеммами, 2-полюсная, 16 А, 250 V~, соединительные клеммы соответствуют стандарту IEC 60884-1.

### Розетка 0°, со стержнем заземления, двойная

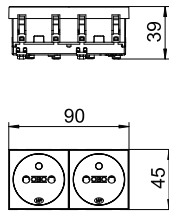

Тип	Цвет	Уп. Вес		Арт.-№
		Шт.	кг/100 шт.	
STD-F0 RW2	белоснежный	1	7,700	6120172
STD-F0 ROR2	оранжевый	1	7,700	6120174
STD-F0 MZGN2	зеленый	1	7,700	6120176
STD-F0 SRO2	красный	1	7,700	6120178
STD-F0 SWGR2	черный	1	7,700	6120180
STD-F0 AL2	алюминиевый лак	1	7,700	6120182

PC поликарбонат

€/шт.

Розетка с заземляющим стержнем, двойная 0°, с защитными шторками, с автоматическими клеммами, 2-полюсная, 16 А, 250 V~, соединительные клеммы соответствуют стандарту IEC 60884-1.

### Розетка 0°, со стержнем заземления, тройная

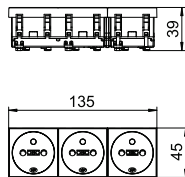

Тип	Цвет	Уп. Вес		Арт.-№
		Шт.	кг/100 шт.	
STD-F0 RW3	белоснежный	1	11,800	6120192
STD-F0 ROR3	оранжевый	1	11,800	6120194
STD-F0 MZGN3	зеленый	1	11,800	6120196
STD-F0 SRO3	красный	1	11,800	6120198
STD-F0 SWGR3	черный	1	11,800	6120200
STD-F0 AL3	алюминиевый лак	1	11,800	6120201

PC поликарбонат

€/шт.

Розетка с заземляющим стержнем, тройная 0°, с защитными шторками, с автоматическими клеммами, 2-полюсная, 16 А, 250 V~, соединительные клеммы соответствуют стандарту IEC 60884-1.

### Розетка 33°, со стержнем заземления, одинарная

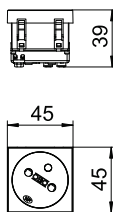

Тип	Цвет	Уп. Вес		Арт.-№
		Шт.	кг/100 шт.	
STD-F3 RW1	белоснежный	1	3,800	6120222
STD-F3 ROR1	оранжевый	1	3,800	6120224
STD-F3 MZGN1	зеленый	1	3,800	6120226
STD-F3 SRO1	красный	1	3,800	6120228
STD-F3 SWGR1	черный	1	3,800	6120230
STD-F3 AL1	алюминиевый лак	1	3,800	6120232

PC поликарбонат

€/шт.

Розетка с заземляющим стержнем одинарная 33°, с защитными шторками, с автоматическими клеммами, 2-полюсная, 16 А, 250 V~, соединительные клеммы соответствуют стандарту IEC 60884-1.

### Розетка 33°, со стержнем заземления, двойная

Тип	Цвет	Уп. Шт.	Вес кг/100 шт.	Арт.-№
STD-F3 RW2	белоснежный	1	7,500	6120242
STD-F3 ROR2	оранжевый	1	7,500	6120244
STD-F3 MZGN2	зеленый	1	7,500	6120246
STD-F3 SRO2	красный	1	7,500	6120248
STD-F3 SWGR2	черный	1	7,500	6120250
STD-F3 AL2	алюминиевый лак	1	7,500	6120252

PC поликарбонат

€/шт.

Розетка с заземляющим стержнем двойная 33°, с защитными шторками, с автоматическими клеммами, 2-полюсная, 16 А, 250 V~, соединительные клеммы соответствуют стандарту IEC 60884-1.

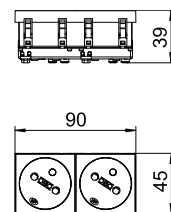

### Розетка 33°, со стержнем заземления, тройная

Тип	Цвет	Уп. Шт.	Вес кг/100 шт.	Арт.-№
STD-F3 RW3	белоснежный	1	10,500	6120262
STD-F3 ROR3	оранжевый	1	10,500	6120264
STD-F3 MZGN3	зеленый	1	10,500	6120266
STD-F3 SRO3	красный	1	10,500	6120268
STD-F3 SWGR3	черный	1	10,500	6120270
STD-F3 AL3	алюминиевый лак	1	10,500	6120272

PC поликарбонат

€/шт.

Розетка с заземляющим стержнем тройная 33°, с защитными шторками, с автоматическими клеммами, 2-полюсная, 16 А, 250 V~, соединительные клеммы соответствуют стандарту IEC 60884-1.

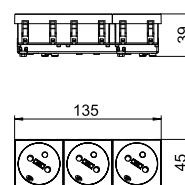

### Розетка 0°, со стержнем заземления, одинарная (с кодом)

Тип	Цвет	Уп. Шт.	Вес кг/100 шт.	Арт.-№
STD-F0K SRO1	красный	1	4,000	6120312

PC поликарбонат

€/шт.

Розетка с заземляющим стержнем одинарная 0°, с кодом, с защитными шторками, с автоматическими клеммами, 2-полюсная, 16 А, 250 V~, соединительные клеммы соответствуют стандарту IEC 60884-1. Применяется с кодировочным ключом тип CST-STD.

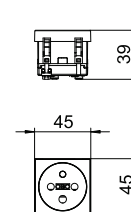

### Розетка 0°, со стержнем заземления, двойная (с кодом)

Тип	Цвет	Уп. Шт.	Вес кг/100 шт.	Арт.-№
STD-F0K SRO2	красный	1	7,800	6120314

PC поликарбонат

€/шт.

Розетка с заземляющим стержнем, двойная 0°, с кодом, с защитными шторками, с автоматическими клеммами, 2-полюсная, 16 А, 250 V~, соединительные клеммы соответствуют стандарту IEC 60884-1. Применяется с кодировочным ключом тип CST-STD.

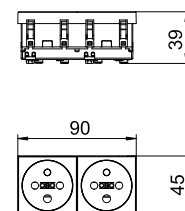

### Розетка 0°, со стержнем заземления, тройная (с кодом)

Тип	Цвет	Уп. Шт.	Вес кг/100 шт.	Арт.-№
STD-F0K SRO3	красный	1	11,800	6120316

PC поликарбонат

€/шт.

Розетка с заземляющим стержнем тройная 0°, с кодом, с защитными шторками, с автоматическими клеммами, 2-полюсная, 16 А, 250 V~, соединительные клеммы соответствуют стандарту IEC 60884-1. Применяется с кодировочным ключом CST-STD.

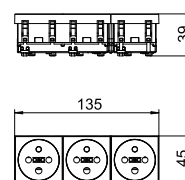

### Розетка 33°, со стержнем заземления (с кодом) одинарная

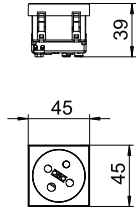

Тип	Цвет	Уп. Шт.	Вес кг/100 шт.	Арт.-№
STD-F3K SRO1	красный	1	3,800	6120322

PC поликарбонат €/шт.

Розетка с заземляющим стержнем, одинарная 33°, с кодом, с защитными шторками, с автоматическими клеммами, 2-полюсная, 16 А, 250 V~, соединительные клеммы соответствуют стандарту IEC 60884-1. Применяется с кодировочным ключом тип CST-STD.

### Розетка 33°, со стержнем заземления (с кодом) двойная

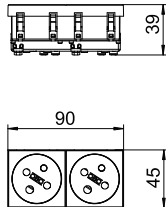

Тип	Цвет	Уп. Шт.	Вес кг/100 шт.	Арт.-№
STD-F3K SRO2	красный	1	7,500	6120324

PC поликарбонат €/шт.

Розетка с заземляющим стержнем двойная 33°, с кодом, с защитными шторками, с автоматическими клеммами, 2-полюсная, 16 А, 250 V~, соединительные клеммы соответствуют стандарту IEC 60884-1. Применяется с кодировочным ключом тип CST-STD.

### Розетка 33°, со стержнем заземления (с кодом) тройная

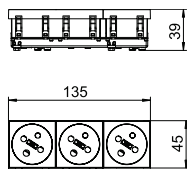

Тип	Цвет	Уп. Шт.	Вес кг/100 шт.	Арт.-№
STD-F3K SRO3	красный	1	10,500	6120326

PC поликарбонат €/шт.

Розетка с заземляющим стержнем тройная 33°, с кодом, с защитными шторками, с автоматическими клеммами, 2-полюсная, 16 А, 250 V~, соединительные клеммы соответствуют стандарту IEC 60884-1. Применяется с кодировочным ключом тип CST-STD.

### Кодировочный ключ

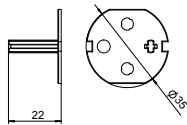

Тип	Цвет	Уп. Шт.	Вес кг/100 шт.	Арт.-№
CST-STD	черный	10	0,200	6120799

PC поликарбонат €/шт.

Кодировочный ключ для использования со специальными розетками, тип STD.

### Фиксатор для разгрузки кабеля от натяжения для розеток 0° серии Modul 45

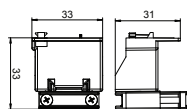

Тип	Цвет	Уп. Шт.	Вес кг/100 шт.	Арт.-№
ZL-STD 0	черный	1	1,800	6120782

PC поликарбонат €/шт.

Фиксатор для разгрузки кабеля от натяжения, устанавливаемый с боковой стороны, применяется для розеток 0° с защитным контактом и заземляющим стержнем серии Modul 45, используется для крепления 3-х жильных проводов максимум Ø 10 мм.

## Розетка 0° одинарная, швейцарский стандарт

Тип	Цвет	Уп. Шт.	Вес кг/100 шт.	Арт.-№
<b>SKS-CHO RW1</b>	белоснежный	1	3,400	<b>6117200</b>
PC поликарбонат		€/шт.		

Одинарная розетка 0°, швейцарский стандарт (SEV), с защитными шторками, 2-полюсная, 10 А, 250 V~, тип 13, соединительные клеммы соответствуют стандарту IEC 60884-1.

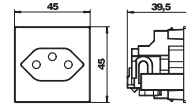

## Розетка 0° одинарная, датский стандарт

Тип	Цвет	Уп. Шт.	Вес кг/100 шт.	Арт.-№
<b>SKS-DKO RW1</b>	белоснежный	20	3,050	<b>6117202</b>
PC поликарбонат		€/шт.		

Одинарная розетка 0°, датский стандарт, с защитными шторками, с винтовыми клеммами, 2-полюсная, 16 А, 250 V~, соединительные клеммы соответствуют стандарту IEC 60884-1.

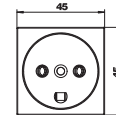
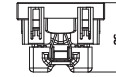

## Розетка 0° одинарная, датский стандарт, с кодом EDV

Тип	Цвет	Уп. Шт.	Вес кг/100 шт.	Арт.-№
<b>SKS-DKE0 RW1</b>	белоснежный	20	3,050	<b>6117203</b>
PC поликарбонат		€/шт.		

Одинарная розетка 0°, датский стандарт, с кодом для телекоммуникационных сетей EDV, с винтовыми клеммами, 2-полюсная, 16A250V~, соединительные клеммы соответствуют стандарту IEC 60884-1.

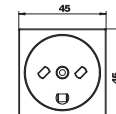
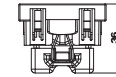

## Розетка 0°, итальянский стандарт, одинарная

Тип	Цвет	Уп. Шт.	Вес кг/100 шт.	Арт.-№
<b>STD-ITO RW0.5</b>	белоснежный	1	2,600	<b>6120746</b>
PC поликарбонат		€/шт.		

Одинарная розетка 0°, итальянский стандарт P17/11, с защитными шторками, с винтовыми клеммами, 2-полюсная, 16 А, 250 V~.

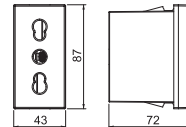

## Розетка 0° одинарная, британский стандарт

Тип	Цвет	Уп. Шт.	Вес кг/100 шт.	Арт.-№
<b>STD-BS0 RW1</b>	белоснежный	1	4,000	<b>6120722</b>
		€/шт.		

Одинарная розетка 0°, британский стандарт (в соответствии со стандартом BS 1363,) с защитными шторками, с винтовыми клеммами, 2-полюсная, 13 А, 250 V~.

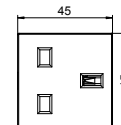
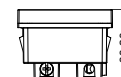

## Розетка 0° одинарная, британский стандарт, с выключателем

Тип	Цвет	Уп. Шт.	Вес кг/100 шт.	Арт.-№
<b>STD-BS0G RW1.5</b>	белоснежный	1	6,000	<b>6120724</b>
		€/шт.		

Одинарная розетка 0° с выключателем, британский стандарт (в соответствии со стандартом BS 1363) с защитными шторками, с винтовыми клеммами, 2-полюсная, 13 А, 250 V~.

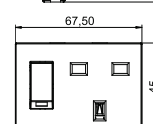
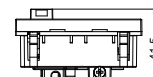

### Розетка 0° одинарная, 16 А, стандарт Индии и ЮАР

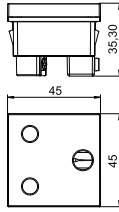

Тип	Цвет	Уп. Вес		Арт.-№
		Шт.	кг/100 шт.	
STD-SA0 RW1	белоснежный	1	5,000	6120730

€/шт.

Одинарная розетка 0°, стандарт Индии и ЮАР (в соответствии со стандартом BS 546), с защитными шторками, с винтовыми клеммами, 2-полюсная, 16 А, 250 V~.

### Розетка 0° одинарная, стандарт Индии и ЮАР, с выключателем

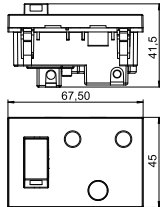

Тип	Цвет	Уп. Вес		Арт.-№
		Шт.	кг/100 шт.	
STD-SA0G RW1.5	белоснежный	1	6,700	6120734

€/шт.

Одинарная розетка 0° с выключателем, стандарт Индии и ЮАР (в соответствии со стандартом BS 546) с защитными шторками, с винтовыми клеммами, 2-полюсная, 16 А, 250 V~.

### Розетка 0° одинарная, стандарт Индии и ЮАР, с кодом

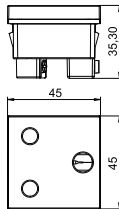

Тип	Цвет	Уп. Вес		Арт.-№
		Шт.	кг/100 шт.	
STD-SA0K SRO1	красный	1	5,000	6120732

€/шт.

Одинарная розетка 0° с кодом, стандарт Индии и ЮАР, в соответствии со стандартом BS 546, с защитными шторками, с винтовыми клеммами, 2-полюсная, 16 А, 250 V~.

### Розетка 0° одинарная, стандарт Индии и ЮАР (с кодом)

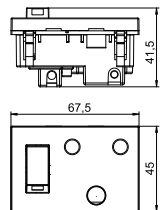

Тип	Цвет	Уп. Вес		Арт.-№
		Шт.	кг/100 шт.	
STD-SA0GK SRO1.5	красный	1	6,700	6120736

€/шт.

Одинарная розетка 0° с выключателем и ключом, стандарт Индии и ЮАР (в соответствии со стандартом BS 546) с защитными шторками, с винтовыми клеммами, 2-полюсная, 16 А, 250 V~.

### Розетка 0° одинарная, индийский стандарт, комбинация IA6A3-EURO

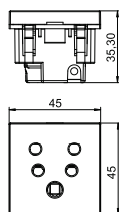

Тип	Цвет	Уп. Вес		Арт.-№
		Шт.	кг/100 шт.	
STD-IN0M RW1	белоснежный	1	5,300	6120728

€/шт.

Одинарная розетка 0°, индийский стандарт, комбинация IA6A3/евроштекер, с защитными шторками, с винтовыми клеммами, 2-полюсная, 6 А, 250 V~.

### Розетка 0° одинарная, 6 А, индийский стандарт

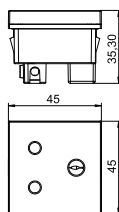

Тип	Цвет	Уп. Вес		Арт.-№
		Шт.	кг/100 шт.	
STD-IN0 RW1	белоснежный	1	4,300	6120726

€/шт.

Одинарная розетка 0°, индийский стандарт (в соответствии со стандартом BS 546) с защитными шторками, с винтовыми клеммами, 2-полюсная, 5 А, 250 V~.



## Розетка 0° одинарная, мультистандарт

Тип	Цвет	Уп.		Арт.-№
		Шт.	кг/100 шт.	
<b>STD-MS0 RW1</b>	белоснежный	1	4,000	<b>6120738</b>

€/шт.

Одинарная розетка 0°, мультистандарт, с защитными шторками, с винтовыми клеммами, 2-полюсная, 5/6/10/13 А, 250 V~.

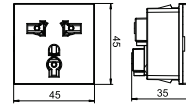

## Розетка 0° одинарная, 10 А, китайский стандарт

Тип	Цвет	Уп.		Арт.-№
		Шт.	кг/100 шт.	
<b>STD-CN0A10 RW1</b>	белоснежный	1	4,000	<b>6120740</b>

€/шт.

Одинарная розетка 0°, китайский стандарт, с защитными шторками, с винтовыми клеммами, 2-полюсная, 10 А, 250 V~.

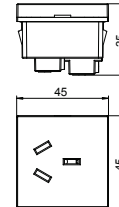

## Розетка 0° одинарная, 16 А, китайский стандарт

Тип	Цвет	Уп.		Арт.-№
		Шт.	кг/100 шт.	
<b>STD-CN0A16 RW1</b>	белоснежный	1	4,100	<b>6120742</b>

€/шт.

Одинарная розетка 0°, китайский стандарт, с защитными шторками, с винтовыми клеммами, 2-полюсная, 16 А, 250 V~.

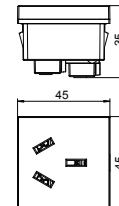

## Розетка 0° одинарная, китайский стандарт, комбинация CN-NEMA-EURO

Тип	Цвет	Уп.		Арт.-№
		Шт.	кг/100 шт.	
<b>STD-CN0M RW1.5</b>	белоснежный	1	5,800	<b>6120744</b>

€/шт.

Одинарная розетка 0°, китайский стандарт, комбинация CHINA-10A/NEMA-1/Евроштекер, с защитными шторками, с винтовыми клеммами, 2-полюсная, 10 А, 250 V~.

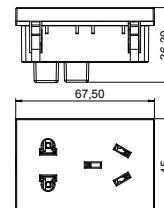

## Модуль защиты от перенапряжений, ширина 1/2 модуля, с оптической сигнализацией

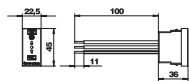

Тип	Сигнализация	Исполнение	Уп. Вес		Арт.-№
			Шт.	кг/100 шт.	
ÜSS 45-O-RW	оптический	оптический индикатор	1	2,411	6117473

€/шт.

Модуль защиты от перенапряжения тип 3, соответствует стандарту EN 61643-11, для установки в каналах Rapid 45, электроустановочных каналах и системах подпольной прокладки кабеля.

- Версия O с оптическим сигналом
- Быстрый и простой монтаж
- Небольшая ширина 22,5 мм

Применение: Защищает последующие и ближние розетки.

## Модуль защиты от перенапряжений, ширина 1/2 модуля, с акустической сигнализацией

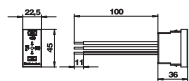

Тип	Сигнализация	Исполнение	Уп. Вес		Арт.-№
			Шт.	кг/100 шт.	
ÜSS 45-A-RW	акустическая	акуст. функциональная индикация	1	2,800	6117465

€/шт.

Модуль защиты от перенапряжения тип 3, соответствует стандарту EN 61643-11, для установки в каналах Rapid 45, электроустановочных каналах и системах подпольной прокладки кабеля.

- Версия A с акустическим сигналом
- Быстрый и простой монтаж
- Небольшая ширина 22,5 мм

Применение: Защищает последующие и ближние розетки.

## Модуль защиты от перенапряжений, с акустической сигнализацией

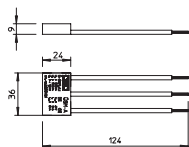

Тип	Сигнализация	Исполнение	Уп. Вес		Арт.-№
			Шт.	кг/100 шт.	
ÜSM-A	акустическая	с акустической индикацией рабочего состояния	1	1,500	5092451

€/шт.

Модуль защиты от перенапряжений (класс 3) согласно стандарту DIN EN 61643-11 для сетей 230V.

- Система акустического уведомления о неисправности
- Небольшой размер
- Y-образное включение

Применение: универсален и используется для всех систем.

## Розетка 0° серии Connect 45 с заземляющим контактом, одинарная

Тип	Цвет		Уп.	Вес	Арт.-№
			Шт.	кг/100 шт.	
STD-D0C RW1	белоснежный		1	6,700	6120340
STD-D0C ROR1	оранжевый		1	6,700	6120344
STD-D0C MZGN1	зеленый		1	6,700	6120346
STD-D0C SRO1	красный		1	6,700	6120348
STD-D0C SWGR1	черный		1	6,700	6120350
STD-D0C AL1	алюминиевый лак		1	6,700	6120352

PC поликарбонат

€/шт.

Розетка с заземляющим контактом, одинарная 0°, с боковым подключением, с защитными шторками, с автоматическими клеммами, 2-полюсная, 16 А, 250 V~, соединительные клеммы соответствуют стандарту IEC 60884-1, подходит для установки в кабельных коробах Rapid 45.

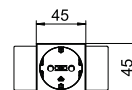
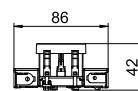

## Розетка 0° серии Connect 45 с заземляющим контактом, двойная

Тип	Цвет		Уп.	Вес	Арт.-№
			Шт.	кг/100 шт.	
STD-D0C RW2	белоснежный		1	10,100	6120362
STD-D0C ROR2	оранжевый		1	10,100	6120364
STD-D0C MZGN2	зеленый		1	10,100	6120366
STD-D0C SRO2	красный		1	10,100	6120368
STD-D0C SWGR2	черный		1	10,100	6120370
STD-D0C AL2	алюминиевый лак		1	10,100	6120372

PC поликарбонат

€/шт.

Розетка с заземляющим контактом, двойная 0°, с боковым подключением, с защитными шторками, с автоматическими клеммами, 2-полюсная, 16 А, 250 V~, соединительные клеммы соответствуют стандарту IEC 60884-1, подходит для установки в кабельных коробах Rapid 45.

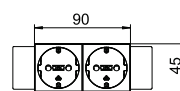
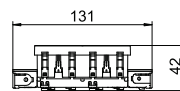

## Розетка 0° серии Connect 45 с заземляющим контактом, тройная

Тип	Цвет		Уп.	Вес	Арт.-№
			Шт.	кг/100 шт.	
STD-D0C RW3	белоснежный		1	16,500	6120382
STD-D0C ROR3	оранжевый		1	16,500	6120384
STD-D0C MZGN3	зеленый		1	16,500	6120386
STD-D0C SRO3	красный		1	16,500	6120388
STD-D0C SWGR3	черный		1	16,500	6120390
STD-D0C AL3	алюминиевый лак		1	16,500	6120392

PC поликарбонат

€/шт.

Розетка с заземляющим контактом, тройная 0°, с боковым подключением, с защитными шторками, с автоматическими клеммами, 2-полюсная, 16 А, 250 V~, соединительные клеммы соответствуют стандарту IEC 60884-1, подходит для установки в кабельные короба Rapid 45.

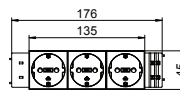

## Розетка 0° серии Connect 80 с заземляющим контактом, одинарная

Тип	Цвет		Уп.	Вес	Арт.-№
			Шт.	кг/100 шт.	
STD-D0C8 RW1	белоснежный		1	8,500	6120412
STD-D0C8 ROR1	оранжевый		1	8,500	6120414
STD-D0C8 MZGN1	зеленый		1	8,500	6120416
STD-D0C8 SRO1	красный		1	8,500	6120418
STD-D0C8 SWGR1	черный		1	8,500	6120420
STD-D0C8 AL1	алюминиевый лак		1	8,500	6120422

PC поликарбонат

€/шт.

Розетка с заземляющим контактом, одинарная 0°, с боковым подключением, с защитными шторками, с автоматическими клеммами, 2-полюсная, 16 А, 250 V~, соединительные клеммы соответствуют стандарту IEC 60884-1, подходит для установки в кабельных коробах Rapid 80.

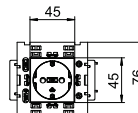
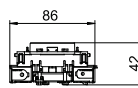

## Розетка 0° серии Connect 80 с заземляющим контактом, двойная

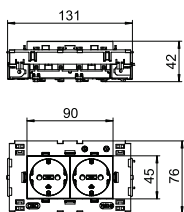

Тип	Цвет	Уп. Вес		Арт.-№
		Шт.	кг/100 шт.	
STD-D0C8 RW2	белоснежный	1	13,000	6120432
STD-D0C8 ROR2	оранжевый	1	13,000	6120434
STD-D0C8 MZGN2	зеленый	1	13,000	6120436
STD-D0C8 SRO2	красный	1	13,000	6120438
STD-D0C8 SWGR2	черный	1	13,000	6120440
STD-D0C8 AL2	алюминиевый лак	1	13,000	6120442

PC поликарбонат €/шт.

Розетка с заземляющим контактом, двойная 0°, с боковым подключением, с защитными шторками, с автоматическими клеммами, 2-полюсная, 16 А, 250 В~, соединительные клеммы соответствуют стандарту IEC 60884-1, подходит для установки в кабельных коробах Rapid 80.

## Розетка 0° серии Connect 80 с заземляющим контактом, тройная

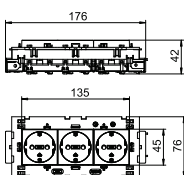

Тип	Цвет	Уп. Вес		Арт.-№
		Шт.	кг/100 шт.	
STD-D0C8 RW3	белоснежный	1	20,000	6120452
STD-D0C8 ROR3	оранжевый	1	20,000	6120454
STD-D0C8 MZGN3	зеленый	1	20,000	6120456
STD-D0C8 SRO3	красный	1	20,000	6120458
STD-D0C8 SWGR3	черный	1	20,000	6120460
STD-D0C8 AL3	алюминиевый лак	1	20,000	6120462

PC поликарбонат €/шт.

Розетка с заземляющим контактом, тройная 0°, с боковым подключением, с защитными шторками, с автоматическими клеммами, 2-полюсная, 16 А, 250 В~, соединительные клеммы соответствуют стандарту IEC 60884-1, подходит для установки в кабельных коробах Rapid 80.

## Розетка 0° серии Connect 45 с заземляющим контактом, двойная

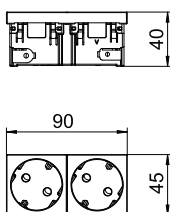

Тип	Цвет	Уп. Вес		Арт.-№
		Шт.	кг/100 шт.	
STD-D3C RW2	белоснежный	1	8,500	6120482
STD-D3C ROR2	оранжевый	1	8,500	6120484
STD-D3C MZGN2	зеленый	1	8,500	6120486
STD-D3C SRO2	красный	1	8,500	6120488
STD-D3C SWGR2	черный	1	8,500	6120490
STD-D3C AL2	алюминиевый лак	1	8,500	6120492

PC поликарбонат €/шт.

Розетка с заземляющим контактом, двойная 33°, с защитными шторками, с автоматическими клеммами, 2-полюсная, 16А250В~, соединительные клеммы соответствуют стандарту IEC 60884-1.

## Розетка 0° серии Connect 45 с заземляющим контактом, тройная

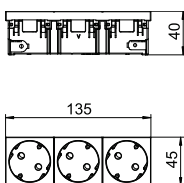

Тип	Цвет	Уп. Вес		Арт.-№
		Шт.	кг/100 шт.	
STD-D3C RW3	белоснежный	1	11,500	6120502
STD-D3C ROR3	оранжевый	1	11,500	6120504
STD-D3C MZGN3	зеленый	1	11,500	6120506
STD-D3C SRO3	красный	1	11,500	6120508
STD-D3C SWGR3	черный	1	11,500	6120510
STD-D3C AL3	алюминиевый лак	1	11,500	6120512

PC поликарбонат €/шт.

Розетка с заземляющим контактом, тройная 33°, с защитными кромками, с автоматическими клеммами, 2-полюсная, 16А250В~, соединительные клеммы соответствуют стандарту IEC 60884-1.

### Розетка 0° серии Connect 45 с заземляющим стержнем, одинарная

Тип	Цвет		Уп.	Вес	Арт.-№
			Шт.	кг/100 шт.	
STD-F0C RW1	белоснежный		1	6,500	6120532
STD-F0C ROR1	оранжевый		1	6,500	6120534
STD-F0C MZGN1	зеленый		1	6,500	6120536
STD-F0C SRO1	красный		1	6,500	6120538
STD-F0C SWGR1	черный		1	6,500	6120540
STD-F0C AL1	алюминиевый лак		1	6,500	6120542

PC поликарбонат

€/шт.

Розетка с заземляющим стержнем, одинарная 0°, с боковым подключением, с защитными шторками, с автоматическими клеммами, 2-полюсная, 16 А, 250 V~, соединительные клеммы соответствуют стандарту IEC 60884-1, подходит для установки в кабельных коробах Rapid 45.

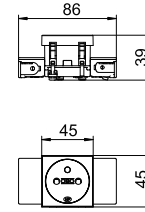

### Розетка 0° серии Connect 45 с заземляющим стержнем, двойная

Тип	Цвет		Уп.	Вес	Арт.-№
			Шт.	кг/100 шт.	
STD-F0C RW2	белоснежный		1	9,900	6120552
STD-F0C ROR2	оранжевый		1	9,900	6120554
STD-F0C MZGN2	зеленый		1	9,900	6120556
STD-F0C SRO2	красный		1	9,900	6120558
STD-F0C SWGR2	черный		1	9,900	6120560
STD-F0C AL2	алюминиевый лак		1	9,900	6120562

PC поликарбонат

€/шт.

Розетка с заземляющим стержнем, двойная 0°, с боковым подключением, с защитными шторками, с автоматическими клеммами, 2-полюсная, 16 А, 250 V~, соединительные клеммы соответствуют стандарту IEC 60884-1, подходит для установки в кабельных коробах Rapid 45.

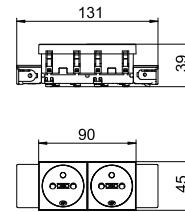

### Розетка 0° серии Connect 45 с заземляющим стержнем, тройная

Тип	Цвет		Уп.	Вес	Арт.-№
			Шт.	кг/100 шт.	
STD-F0C RW3	белоснежный		1	13,900	6120572
STD-F0C ROR3	оранжевый		1	13,900	6120574
STD-F0C MZGN3	зеленый		1	13,900	6120576
STD-F0C SRO3	красный		1	13,900	6120578
STD-F0C SWGR3	черный		1	13,900	6120580
STD-F0C AL3	алюминиевый лак		1	13,900	6120582

PC поликарбонат

€/шт.

Розетка с заземляющим стержнем, тройная 0°, с боковым подключением, с защитными шторками, с автоматическими клеммами, 2-полюсная, 16 А, 250 V~, соединительные клеммы соответствуют стандарту IEC 60884-1, подходит для установки в кабельных коробах Rapid 45.

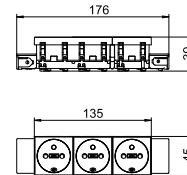

### Розетка 0° серии Connect 80 с заземляющим стержнем, одинарная

Тип	Цвет		Уп.	Вес	Арт.-№
			Шт.	кг/100 шт.	
STD-F0C8 RW1	белоснежный		1	8,500	6120602
STD-F0C8 ROR1	оранжевый		1	8,500	6120604
STD-F0C8 MZGN1	зеленый		1	8,500	6120606
STD-F0C8 SRO1	красный		1	8,500	6120608
STD-F0C8 SWGR1	черный		1	8,500	6120610
STD-F0C8 AL1	алюминиевый лак		1	8,500	6120612

PC поликарбонат

€/шт.

Розетка с заземляющим стержнем одинарная 0°, с защитными шторками, с автоматическими клеммами, 2-полюсная, 16 А, 250 V~, соединительные клеммы соответствуют стандарту IEC 60884-1, подходит для установки в кабельных коробах Rapid 45.

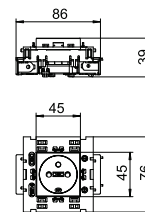

## Розетка 0° серии Connect 80 с заземляющим стержнем, двойная

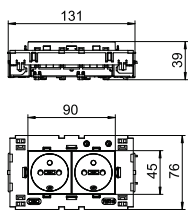

Тип	Цвет	Уп. Вес		Арт.-№
		Шт.	кг/100 шт.	
STD-F0C8 RW2	белоснежный	1	13,000	6120622
STD-F0C8 ROR2	оранжевый	1	13,000	6120624
STD-F0C8 MZGN2	зеленый	1	13,000	6120626
STD-F0C8 SRO2	красный	1	13,000	6120628
STD-F0C8 SWGR2	черный	1	13,000	6120630
STD-F0C8 AL2	алюминиевый лак	1	13,000	6120632

PC поликарбонат €/шт.

Розетка с заземляющим стержнем, двойная 0°, с боковым подключением, с защитными шторками, с автоматическими клеммами, 2-полюсная, 16 А, 250 V~, соединительные клеммы соответствуют стандарту IEC 60884-1, подходит для установки в кабельных коробах Rapid 80.

## Розетка 0° серии Connect 80 с заземляющим стержнем, тройная

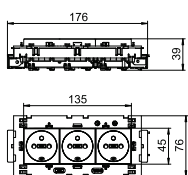

Тип	Цвет	Уп. Вес		Арт.-№
		Шт.	кг/100 шт.	
STD-F0C8 RW3	белоснежный	1	17,500	6120642
STD-F0C8 ROR3	оранжевый	1	17,500	6120644
STD-F0C8 MZGN3	зеленый	1	17,500	6120646
STD-F0C8 SRO3	красный	1	17,500	6120648
STD-F0C8 SWGR3	черный	1	17,500	6120650
STD-F0C8 AL3	алюминиевый лак	1	17,500	6120652

PC поликарбонат €/шт.

Розетка с заземляющим стержнем, тройная 0°, с боковым подключением, с защитными шторками, с автоматическими клеммами, 2-полюсная, 16 А, 250 V~, соединительные клеммы соответствуют стандарту IEC 60884-1, подходит для установки в кабельных коробах Rapid 80.

## Розетка 0° серии Connect 45 с заземляющим стержнем, двойная

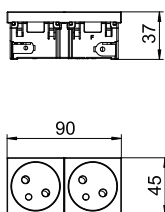

Тип	Цвет	Уп. Вес		Арт.-№
		Шт.	кг/100 шт.	
STD-F3C RW2	белоснежный	1	8,500	6120672
STD-F3C ROR2	оранжевый	1	8,500	6120674
STD-F3C MZGN2	зеленый	1	8,500	6120676
STD-F3C SRO2	красный	1	8,500	6120678
STD-F3C SWGR2	черный	1	8,500	6120680
STD-F3C AL2	алюминиевый лак	1	8,500	6120682

PC поликарбонат €/шт.

Розетка с заземляющим стержнем, двойная 33°, с боковым подключением, с защитными шторками, с автоматическими клеммами, 2-полюсная, 16 А, 250 V~, соединительные клеммы соответствуют стандарту IEC 60884-1.

## Розетка 0° серии Connect 45 с заземляющим стержнем, тройная

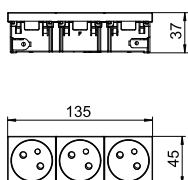

Тип	Цвет	Уп. Вес		Арт.-№
		Шт.	кг/100 шт.	
STD-F3C RW3	белоснежный	1	11,500	6120692
STD-F3C ROR3	оранжевый	1	11,500	6120694
STD-F3C MZGN3	зеленый	1	11,500	6120696
STD-F3C SRO3	красный	1	11,500	6120698
STD-F3C SWGR3	черный	1	11,500	6120700
STD-F3C AL3	алюминиевый лак	1	11,500	6120702

PC поликарбонат €/шт.

Розетка с заземляющим стержнем, тройная 33°, с боковым подключением, с защитными шторками, с автоматическими клеммами, 2-полюсная, 16 А, 250 V~, соединительные клеммы соответствуют стандарту IEC 60884-1.

### Штекерный адаптер, прямой

Тип	Цвет	Уп. Вес		Арт.-№
		Шт.	кг/100 шт.	
STA-SKS S1 SW	черный	10	1,200	6117192
STA-SKS S1 W	белый	10	1,200	6117193

€/шт.

Штекерный адаптер прямой, для подключения к розеткам STD-D0C / STD-D3C или STD-F0C / STD-F3C с боковой стороны, для удлинителя VL с разъемом Wieland GST 18i 3р.

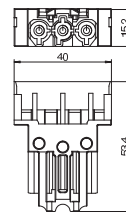

### Гнездовой адаптер, прямой

Тип	Цвет	Уп. Вес		Арт.-№
		Шт.	кг/100 шт.	
BTA-SKS S1 SW	черный	10	1,200	6117190
BTA-SKS S1 W	белый	10	1,200	6117191

€/шт.

Штекерный адаптер прямой, для подключения к розеткам STD-D0C / STD-D3C или STD-F0C / STD-F3C с боковой стороны, для удлинителя VL с разъемом Wieland GST 18i 3р.

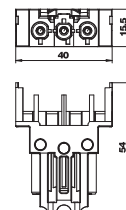

### Штекерный адаптер, U-образный

Тип	Цвет	Уп. Вес		Арт.-№
		Шт.	кг/100 шт.	
STA-SKS SU1 SW	черный	10	1,190	6117196
STA-SKS SU1 W	белый	10	1,190	6117197

€/шт.

U-образный штекерный адаптер предназначен для подключения к розеткам STD-D0C/STD-D3C или STD-F0C/STD-F3C с боковой стороны, для удлинителей VL с разъемом Wieland GST 18i 3р.

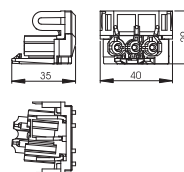

### Соединительный адаптер для розеток Modul 45connect®

Тип	Цвет	Уп. Вес		Арт.-№
		Шт.	кг/100 шт.	
VB-SKS S	черный	10	0,590	6117198

€/шт.

Соединительный адаптер для соединения розеток STD-D0C / STD-D3C или STD-F0C / STD-F3C.

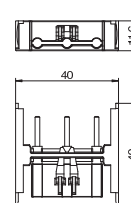

### Соединительный адаптер, прямой, GST18i

Тип	Цвет	Уп. Вес		Арт.-№
		Шт.	кг/100 шт.	
VB-G GST18i3р	черный	10	1,760	6108045

€/шт.

Адаптер GST18i предназначен для соединения розеток STD-D0C / STD-D3C или STD-F0C / STD-F3C в сочетании с прямыми адаптерами подключения, со встроенным фиксатором для разгрузки кабеля от натяжения. Подходит для соединения устройств в коробах Rapid 45 и Rapid 80, а также для электромонтажных колонн ISS.

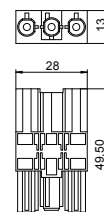

### Перекрестный переключатель, ширина 1/2 модуля

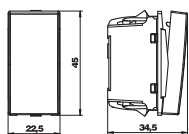

Тип	Цвет	Уп. Вес		Арт.-№
		Шт.	кг/100 шт.	
TA-B RW0.5	белоснежный	10	1,800	6117670
TA-B SWGR0.5	черный	10	1,800	6117668
TA-B AL0.5	алюминиевый лак	10	1,800	6117671

€/шт.

Перекрестный переключатель, 1-полюсный, 10 А, 250 V~, с автоматическими клеммами.

### Перекрестный переключатель, ширина 1/2 модуля, с подсветкой

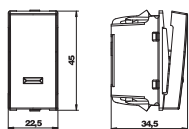

Тип	Цвет	Уп. Вес		Арт.-№
		Шт.	кг/100 шт.	
TA-K RW0.5	белоснежный	10	1,900	6117678
TA-K SWGR0.5	черный	10	1,900	6117677
TA-K AL0.5	алюминиевый лак	10	1,900	6117679

€/шт.

Переключатель 1-полюсный, со светодиодом, 10 А, 250 V~, с автоматическими клеммами.

### Перекрестный переключатель, ширина 1 модуль

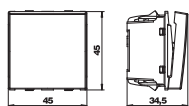

Тип	Цвет	Уп. Вес		Арт.-№
		Шт.	кг/100 шт.	
TA-B RW1	белоснежный	10	3,300	6117673
TA-B SWGR1	черный	10	3,300	6117669
TA-B AL1	алюминиевый лак	10	3,300	6117674

€/шт.

Перекрестный переключатель, 1-полюсный, 10 А, 250 V~, с автоматическими клеммами.

### Выключатель для рольставней, ширина 1 модуль

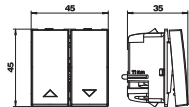

Тип	Цвет	Уп. Вес		Арт.-№
		Шт.	кг/100 шт.	
RT-BS1 RW1	белоснежный	10	3,700	6117657
RT-BS1 SWGR1	черный	10	3,700	6117656
RT-BS1 AL1	алюминиевый лак	10	3,700	6117658

€/шт.

Выключатель для рольставней, с электрической блокировкой, 1-полюсный, 10 А, 250 V~, с автоматическими клеммами.

### Выключатель, ширина 1 модуль, с подсветкой

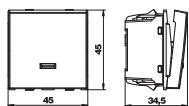

Тип	Цвет	Уп. Вес		Арт.-№
		Шт.	кг/100 шт.	
AS-K2P RW1	белоснежный	10	2,300	6117647
AS-K2P SWGR1	черный	10	2,300	6117646
AS-K2P AL1	алюминиевый лак	10	2,300	6117648

€/шт.

Выключатель для освещения, со светодиодом, 2-х полюсный, 16 А, 250 V~, с автоматическими клеммами.

### Перекрестный переключатель, ширина 1/2 модуля

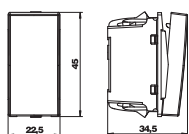

Тип	Цвет	Уп. Вес		Арт.-№
		Шт.	кг/100 шт.	
WS-B RW0.5	белоснежный	10	1,800	6117627
WS-B SWGR0.5	черный	10	1,800	6117626
WS-B AL0.5	алюминиевый лак	10	1,800	6117628

€/шт.

Перекрестный переключатель, 1-полюсный, 16 А, 250 V~, с автоматическими клеммами.



### Перекрестный переключатель, ширина 1/2 модуля, с подсветкой

Тип	Цвет	Уп. Шт.	Вес кг/100 шт.	Арт.-№
WS-K RW0.5	белоснежный	10	1,800	6117630
WS-K SWGR0.5	черный	10	1,800	6117629
WS-K AL0.5	алюминиевый лак	10	1,800	6117631

€/шт.

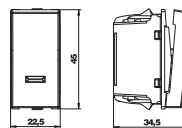

Выключатель для освещения, со светодиодом, 1-полюсный, 16 А, 250 V~, с автоматическими клеммами.

### Перекрестный переключатель, ширина 1 модуль

Тип	Цвет	Уп. Шт.	Вес кг/100 шт.	Арт.-№
WS-B RW1	белоснежный	10	2,600	6117640
WS-B SWGR1	черный	10	2,600	6117642
WS-B AL1	алюминиевый лак	10	2,600	6117641

€/шт.

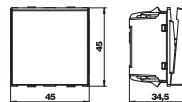

Перекрестный переключатель, 1-полюсный, 16 А, 250 V~, с автоматическими клеммами.

### Выключатель для нескольких цепей, ширина 1 модуль

Тип	Цвет	Уп. Шт.	Вес кг/100 шт.	Арт.-№
SE-B RW1	белоснежный	10	1,800	6117615
SE-B SWGR1	черный	10	1,800	6117614
SE-B AL1	алюминиевый лак	10	1,800	6117616

€/шт.



Выключатель для нескольких цепей, 16 А, 250 V~, с автоматическими клеммами.

### Выключатель для рольставней, ширина 1 модуль

Тип	Цвет	Уп. Шт.	Вес кг/100 шт.	Арт.-№
RS-BS1 RW1	белоснежный	10	3,700	6117654
RS-BS1 SWGR1	черный	10	3,700	6117653
RS-BS1 AL1	алюминиевый лак	10	3,700	6117655

€/шт.

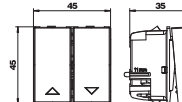

Выключатель для рольставней с электрической и механической блокировкой, 1-полюсный, 16 А, 250 V~, с автоматическими клеммами.

### Адаптер для установки выключателя с поворотом на 90°

Тип	Уп. Шт.	Вес кг/100 шт.	Арт.-№
AD-90G M45	1	0,400	6258141

St. Сталь

€/шт.

Адаптер для установки выключателя с поворотом на 90° в электромонтажных колоннах или в кабельных коробах Rapid 45. Подходит для всех выключателей и клавиш шириной 1 модуль (45 x 45 мм).

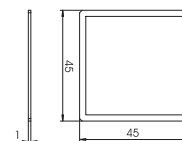

### Светодиодный элемент LED

Тип	Обозначение	Цвет	Уп. Шт.	Вес кг/100 шт.	Арт.-№
BE-LED B1RO	LED элемент	красный	10	1,100	6117757
BE-LED B1GN	LED элемент	зеленый	10	1,100	6117758

€/шт.



Светодиод, 230В~, 1,2 mA.

Светодиодный элемент - для выключателей/клавиш только для ориентационной подсветки.



## Розетка для уравнивания потенциалов, ширина 1 модуль, с прямым выводом

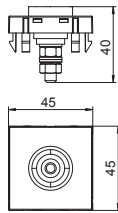

Тип	Цвет	Уп. Вес		Арт.-№
		Шт.	кг/100 шт.	
PAD-ID6 RW1	белоснежный	1	5,000	6120003
PAD-ID6 SWGR1	черный	1	5,000	6120001
PAD-ID6 AL1	алюминиевый лак	1	5,000	6120005

PC поликарбонат

€/шт.

Розетка для уравнивания потенциалов соответствует требованиям DIN 42801, имеет гнездо черного цвета с цветовой кодировкой: зеленый/желтый; присоединение кабеля с задней стороны с помощью резьбовых винтов М6; в комплект входят 2 гайки, подкладные шайбы и стопорная шайба.

## Телефонная розетка типа TAE, ширина 1 модуль (конструкция F)

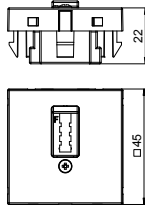

Тип	Цвет	Уп. Вес		Арт.-№
		Шт.	кг/100 шт.	
TAE-6F RW1	белоснежный	1	2,000	6117428
TAE-6F AL1	алюминиевый лак	1	2,000	6117430

€/шт.

Телефонная розетка типа TAE 6 F

## Кабельный вывод (для кабелей поперечного сечения от 3 до 11 мм)

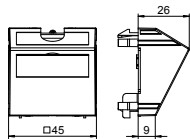

Тип	Цвет	Уп. Вес		Арт.-№
		Шт.	кг/100 шт.	
KAL-K11 RW1	белоснежный	1	3,500	6117420
KAL-K11 SWGR1	черный	1	3,500	6117421
KAL-K11 AL1	алюминиевый лак	1	3,500	6117422

PC поликарбонат

€/шт.

Кабельный вывод (с полем для маркировки) состоит из суппорта с фиксатором для разгрузки кабеля от натяжения и крышки. Фиксатор рассчитан на кабель сечением 3-11 мм. Растровое крепление подходит для вертикальной и горизонтальной установки в кабельные коробки, электромонтажные колонны и другие виды монтажа.

## Заглушка с полем для маркировки, ширина 1/2 модуля

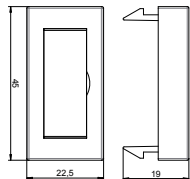

Тип	Цвет	Уп. Вес		Арт.-№
		Шт.	кг/100 шт.	
ADP-BF RW0.5	белоснежный	1	0,400	6117410
ADP-BF SWGR0.5	черный	1	0,400	6117411
ADP-BF AL0.5	алюминиевый лак	1	0,400	6117412

PC поликарбонат

€/шт.

Заглушка с полем для маркировки подходит для устройств, установленных в кабельных коробах Rapid 45 и электромонтажных колоннах ISS с системным отверстием 45 мм.

## Заглушка, ширина 1/2 модуля

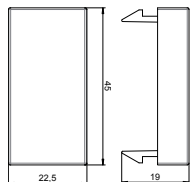

Тип	Цвет	Уп. Вес		Арт.-№
		Шт.	кг/100 шт.	
ADP-B RW0.5	белоснежный	10	0,400	6117414
ADP-B SWGR0.5	черный	10	0,400	6117415
ADP-B AL0.5	алюминиевый лак	1	0,400	6117416

€/шт.

Заглушка шириной 1/2 модуля, применяется для закрытия неиспользуемых полей после монтажа устройств.

## Заглушка, ширина 1 модуль

Тип	Цвет	Уп. Шт.		Вес кг/100 шт.	Арт.-№
		10	1		
ADP-B RW1	белоснежный	10	1	0,800	6117406
ADP-B SWGR1	черный	10	1	0,800	6117407
ADP-B AL1	алюминиевый лак	1	1	0,800	6117408

€/шт.

Заглушка шириной 1 модуль, применяется для закрытия неиспользуемых полей после монтажа устройств.

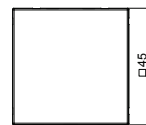
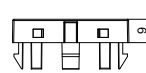

### Корпус компьютерной розетки, тип RM, ширина 1 модуль (с прямым выводом)

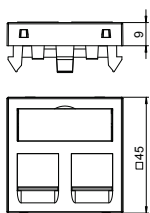

Тип	Цвет	Уп. Вес		Арт.-№
		Шт.	кг/100 шт.	
DTG-2RM RW1	белоснежный	1	1,100	6119292
DTG-2RM SWGR1	черный	1	1,100	6119294
DTG-2RM AL1	алюминиевый лак	1	1,100	6119296

PC поликарбонат €/шт.

Корпус компьютерной розетки с прямым кабельным выводом и шторками, для крепления 2-х телекоммуникационных модулей RJ45. Возможно вертикальное и горизонтальное крепление. В корпусе RM расположен специальный фиксатор для модулей RJ45.

Корпус компьютерной розетки типа RM подходит для крепления следующих модулей системы передачи данных: тип ASM-C5, ASM-C5 G, ASM-C6 и ASM-C6 G; R&M: кат 5 и кат 6 модули (без несущей пластины).

### Корпус компьютерной розетки, тип RM, ширина 1 модуль (с наклонным выводом)

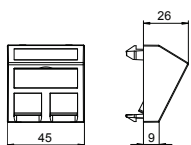

Тип	Цвет	Уп. Вес		Арт.-№
		Шт.	кг/100 шт.	
DTS-2RM RW1	белоснежный	1	2,900	6119298
DTS-2RM SWGR1	черный	1	2,900	6119300
DTS-2RM AL1	алюминиевый лак	1	2,900	6119302

PC поликарбонат €/шт.

Корпус компьютерной розетки с наклонным кабельным выводом и шторками, для крепления 2-х телекоммуникационных модулей RJ45. Возможно вертикальное и горизонтальное крепление. В корпусе расположен специальный фиксатор для модулей RJ45.

Корпус компьютерной розетки типа RM подходит для крепления следующих модулей систем передачи данных: тип ASM-C5, ASM-C5 G, ASM-C6 и ASM-C6 G; R&M: кат 5 и кат 6 модули (без несущей пластины).

### Телекоммуникационный модуль RJ45, Cat 5e (неэкранированный)

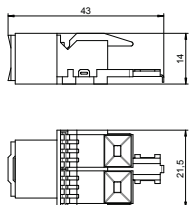

Тип	Уп. Вес		Арт.-№
	Шт.	кг/100 шт.	
ASM-C5	1	1,120	6117337

€/шт.

Телекоммуникационный модуль Cat 5e неэкранированный, с разъемом RJ45. В комплекте с пылезащитным колпачком, кабельной стяжкой и руководством по монтажу. Подходит для монтажа в корпус компьютерной розетки DTG-2RM и DTS-2RM.

### Телекоммуникационный модуль RJ45 Cat 5e (экранированный)

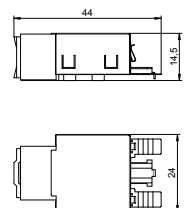

Тип	Уп. Вес		Арт.-№
	Шт.	кг/100 шт.	
ASM-C5 G	1	2,660	6117325

€/шт.

Телекоммуникационный модуль Cat 5e экранированный, с разъемом RJ45. В комплекте с защитной экранирующей оболочкой, пылезащитным колпачком, кабельной стяжкой и руководством по монтажу. Подходит для монтажа в корпус компьютерной розетки DTG-2RM и DTS-2RM.

### Телекоммуникационный модуль RJ45 Cat 6 (неэкранированный)

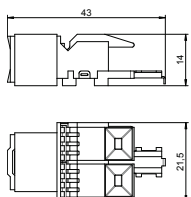

Тип	Уп. Вес		Арт.-№
	Шт.	кг/100 шт.	
ASM-C6	1	1,060	6117341

€/шт.

Телекоммуникационный модуль Cat 6 неэкранированный, с разъемом RJ45. В комплекте с пылезащитным колпачком, кабельной стяжкой и руководством по монтажу. Подходит для монтажа в корпус компьютерной розетки DTG-2RM и DTS-2RM.

## Телекоммуникационный модуль RJ45 Cat 6 (экранированный)

Тип	Уп. Шт.	Вес кг/100 шт.	Арт.-№	
			1	2
ASM-C6 G	1	1,850	6117329	

€/шт.

Телекоммуникационный модуль Cat 6 экранированный, с разъемом RJ45. В комплекте с защитной экранирующей оболочкой, пылезащитным колпачком, кабельной стяжкой и руководством по монтажу. Подходит для монтажа в корпус компьютерной розетки DTG-2RM и DTS-2RM.

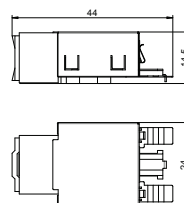

## Корпус компьютерной розетки, тип С, ширина 1 модуль (с прямым выводом)

Тип	Цвет	Уп. Шт.	Вес кг/100 шт.	Арт.-№	
				1	2
DTG-2C RW1	белоснежный	1	1,100	6119214	
DTG-2C SWGR1	черный	1	1,100	6119216	
DTG-2C AL1	алюминиевый лак	1	1,100	6119218	

PC поликарбонат €/шт.

Корпус компьютерной розетки с прямым кабельным выводом и шторками, для крепления 2-х телекоммуникационных модулей с разъемом RJ45. Возможно вертикальное и горизонтальное крепление. В корпусе расположено отверстие 19,30 x 14,80 мм для модулей RJ 45.

Корпус компьютерной розетки типа С подходит для следующих телекоммуникационных модулей: BTR (конструкция Keystone): модули Cat 6A и UAEI; Corning: модули с креплением Keystone; CobiNet: модуль CobiDat KS; Dätwyler: KS-T, KS-TS, MS-K и KU-T; ECU: E-Stone; Harting: Prelink Keystone Cat 6A, Fixlink Keystone Cat 6A; Komos: модуль KDM 500; Leoni Kerpen: MegaLine Keystone Cat 6A; OBO: тип ASM-C6A и ASM-C6A G; R&M: Cat 6A с креплением Keystone; Rutenbeck: UM и UMflex; SETEC: UKJ и XKJ; Telegärtner: AMJ и UMJ.

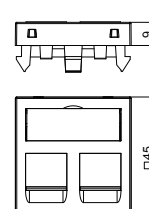

## Корпус компьютерной розетки, тип С, ширина 1 модуль (с наклонным выводом)

Тип	Цвет	Уп. Шт.	Вес кг/100 шт.	Арт.-№	
				1	2
DTS-2C RW1	белоснежный	1	1,500	6119250	
DTS-2C SWGR1	черный	1	1,500	6119252	
DTS-2C AL1	алюминиевый лак	1	1,500	6119254	

PC поликарбонат €/шт.

Корпус компьютерной розетки с наклонным кабельным выводом и шторками, для крепления 2-х телекоммуникационных модулей с разъемом RJ45. Возможно вертикальное и горизонтальное крепление. В корпусе расположено отверстие 19,30 x 14,80 мм для модулей RJ45.

Корпус компьютерной розетки типа С подходит для следующих телекоммуникационных модулей: BTR (конструкция Keystone): модули Cat 6A и UAEI; Corning: модули с креплением Keystone; CobiNet: модуль CobiDat KS; Dätwyler: KS-T, KS-TS, MS-K и KU-T; ECU: E-Stone; Harting: Prelink Keystone Cat 6A, Fixlink Keystone Cat 6A; Komos: модуль KDM 500; Leoni Kerpen: MegaLine Keystone Cat 6A; OBO: тип ASM-C6A и ASM-C6A G; R&M: Cat 6A с креплением Keystone; Rutenbeck: UM и UMflex; SETEC: UKJ и XKJ; Telegärtner: AMJ и UMJ.

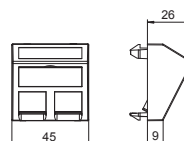

## Телекоммуникационный модуль RJ45, Cat 6A (ISO) (неэкранированный)

Тип	Цвет	Уп. Шт.	Вес кг/100 шт.	Арт.-№	
				1	2
ASM-C6A	серый	1	1,050	6117348	

€/шт.

Модуль для подключения Cat 6A (ISO) неэкранированный, с разъемом RJ45. В комплекте с пылезащитным колпачком, крепежной рамкой Keystone и руководством по монтажу. Подходит для установки в корпус компьютерной розетки DTG-2C и DTS-2C, в монтажную рамку MTM 2C и MTM 3C, суппорт MPR2 2C, монтажную рамку MTGE2 2C, MTGE2 15 2C и MTGE2 F 2C.

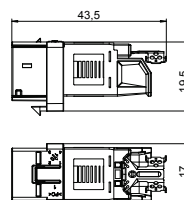

## Телекоммуникационный модуль RJ45, Cat 6A (ISO) (экранированный)

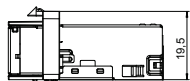
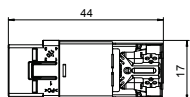

Тип	Цвет	Уп. Шт.	Вес кг/100 шт.	Арт.-№
ASM-C6A G	серый	1	1,630	6117346

€/шт.

Телекоммуникационный модуль Cat 6A (ISO) экранированный, с разъемом RJ45. В комплекте с защитной экранирующей оболочкой, пылезащитным колпачком, крепежной рамкой Keystone и руководством по монтажу. Подходит для установки в корпус компьютерной розетки DTG-2C и DTS-2C, в монтажную рамку MTM 2C и MTM 3C, суппорт MPR2 2C, монтажную рамку MTGE2 2C, MTGE2 15 2C и MTGE2 F 2C.

## Телекоммуникационные модули различных производителей

Производитель	Телекоммуникационный модуль	Корпус компьютерной розетки
3M	Volition K6	Тип С (без пылезащитных шторок)
3M	Volition Cat.6A	Тип С (без пылезащитных шторок)
AMP/Тусо	Серия SL 110Connect (без пылезащитных шторок)	Тип А
AMP/Тусо	Серия SL Toolless (без пылезащитных шторок)	Тип А
Avaya/Systemax	Серия М	Тип F
Brand-Rex	Модули с обозначением в конце артикульного номера ...JAKS000CR	Тип А
Brand-Rex	Модули с обозначением в конце артикульного номера ...JAKU002	Тип А
BTR Netcom	Модули Cat 6A (конструкция Keystone)	Тип С
BTR Netcom	UTP Modul (конструкция Keystone)	Тип С
BTR Netcom	Модуль Cat 6A (конструкция Modul)	Тип В
BTR Netcom	E-DAT Modul (конструкция Modul)	Тип В
BTR Netcom	UAE Modul (конструкция Modul)	Тип В
CobiNet	CobiDat KS	Тип С
Corning	Модули с креплением Keystone	Тип С
Кабели Dätwyler	Модуль MS	Тип В
Кабели Dätwyler	Модуль MS-N	Тип В
Кабели Dätwyler	KS-T и KS-TS Modul	Тип С
Кабели Dätwyler	Модуль MS-K	Тип С
Кабели Dätwyler	Модуль KU-T	Тип С
EKU	Модуль E-Stone	Тип С
Harting	Prelink RJ45 Keystone Cat.6A	Тип С
Harting	Fixlink RJ45 Keystone Cat.6A	Тип С
Komos	Модуль KDM 500	Тип С
Leoni Kerpen	VarioKeystone, разъем Cat.6A	Тип В
Leoni Kerpen	MegaLine Connect100, разъем Cat.6A и 8C7A	Тип В
Leoni Kerpen	MegaLine Connect45, разъем Keystone	Тип С
Leoni Kerpen	MegaLine Connect45, ELine	Тип EP
Lexcom/Schneider	LexCom 125	Тип LE
Lexcom/Schneider	LexCom 250	Тип LE
Lexcom/Schneider	LexCom 500	Тип LE
Nexans	LANmark RJ45 с голубым адаптером	Тип А
Nexans	LANmark GG45 с металлическим зажимом	Тип А
ОБО Беттерманн	Модуль ASM-C6A	Тип С
ОБО Беттерманн	Модуль ASM-C6A G	Тип С
ОБО Беттерманн	Модуль ASM-C5	Тип RM
ОБО Беттерманн	Модуль ASM-C5 G	Тип RM
ОБО Беттерманн	Модуль ASM-C6	Тип RM
ОБО Беттерманн	Модуль ASM-C6 G	Тип RM
Panduit	Mini-Com	Тип PA
R&M	Модуль Cat.6A с креплением Keystone	Тип С
R&M	Модули Cat.5 и Cat.6 без суппорта	Тип RM
Rutenbeck	Модуль UM	Тип С
Rutenbeck	Модуль Umflex	Тип С
SETEC	Модуль UKJ	Тип С
SETEC	Модуль XKJ	Тип С
Telegärtner	Модуль AMJ	Тип С
Telegärtner	Модуль UMJ	Тип С

### Корпус компьютерной розетки, тип А, ширина 1 модуль (с прямым выводом)

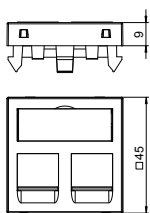

Тип	Цвет	Уп. Вес		Арт.-№
		Шт.	кг/100 шт.	
DTG-2A RW1	белоснежный	1	1,100	6119202
DTG-2A SWGR1	черный	1	1,100	6119204
DTG-2A AL1	алюминиевый лак	1	1,100	6119206

PC поликарбонат €/шт.

Корпус компьютерной розетки с прямым кабельным выводом и шторками, для крепления 2-х телекоммуникационных модулей с разъемом RJ45. Возможно вертикальное и горизонтальное крепление. В корпусе расположено отверстие 20,10 x 14,80 мм для модулей RJ 45.

Корпус А подходит для следующих модулей: AMP TYCO (без пылезащитного колпачка): серия SL 110Connect и серия SL Toolless; Brand-Rex: модули с обозначением в конце артикульного номера...JAKS000CR и ...JAKU002; Nexans: LANmark RJ45 с синим адаптерным зажимом, LANmark GG45 с металлическим зажимом.

### Корпус компьютерной розетки, тип А, ширина 1 модуль (с наклонным выводом)

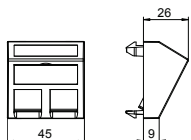

Тип	Цвет	Уп. Вес		Арт.-№
		Шт.	кг/100 шт.	
DTS-2A RW1	белоснежный	1	2,000	6119238
DTS-2A SWGR1	черный	1	1,500	6119240
DTS-2A AL1	алюминиевый лак	1	1,500	6119242

PC поликарбонат €/шт.

Корпус компьютерной розетки с наклонным кабельным выводом и шторками, для крепления 2-х телекоммуникационных модулей с разъемом RJ45. Возможно вертикальное и горизонтальное крепление. В корпусе расположено монтажное отверстие 20,10 x 14,80 мм для модулей RJ45.

Корпус А подходит для следующих модулей: AMP TYCO (без пылезащитного колпачка): серия SL 110Connect и серия SL Toolless; Brand-Rex: модули с обозначением в конце артикульного номера...JAKS000CR и ...JAKU002; Nexans: LANmark RJ45 с синим адаптерным зажимом, LANmark GG45 с металлическим зажимом.

### Корпус компьютерной розетки, тип В, ширина 1 модуль (с прямым выводом)

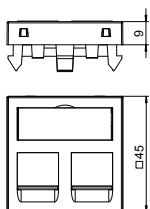

Тип	Цвет	Уп. Вес		Арт.-№
		Шт.	кг/100 шт.	
DTG-2B RW1	белоснежный	1	1,100	6119208
DTG-2B SWGR1	черный	1	1,100	6119210
DTG-2B AL1	алюминиевый лак	1	1,100	6119212

PC поликарбонат €/шт.

Корпус компьютерной розетки с прямым кабельным выводом и шторками, для крепления 2-х телекоммуникационных модулей с разъемом RJ45. Возможно вертикальное и горизонтальное крепление. В корпусе расположено монтажное отверстие 19,35/21,55 x 14,85 мм для модулей RJ45.

Корпус В подходит для модулей: BTR (Bauform Modul): Kat 6A Modul, E-DAT Modul и UAE Modul; Dätwyler: MS и MS-N, Leoni Kerpen: VarioKeystone разъем Kat.6A и MegaLine-Connect100 разъем Kat.6A и 8C7A.



## Корпус компьютерной розетки, тип В, ширина 1 модуль (с наклонным выводом)

Тип	Цвет		Уп. Вес		Арт.-№
			Шт.	кг/100 шт.	
<b>DTS-2B RW1</b>	белоснежный		1	1,500	<b>6119244</b>
<b>DTS-2B SWGR1</b>	черный		1	1,500	<b>6119246</b>
<b>DTS-2B AL1</b>	алюминиевый лак		1	1,500	<b>6119248</b>

PC поликарбонат

€/шт.

Корпус компьютерной розетки с наклонным кабельным выводом и шторками, для крепления 2-х телекоммуникационных модулей с разъемом RJ45. Возможно вертикальное и горизонтальное крепление. В корпусе расположено отверстие 19,35/21,55 x 14,85 мм для модулей RJ45.

Корпус В подходит для модулей: BTR (Bauform Modul): Kat 6A Modul, E-DAT Modul и UAE Modul; Dätwyler: MS и MS-N, Leoni Kerpen: VarioKeystone разъем Kat.6A и MegaLine-Connect100 разъем Kat.6A и 8C7A.

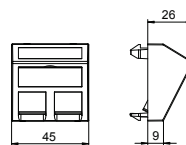

## Корпус компьютерной розетки, тип С, ширина 1 модуль (с прямым выводом)

Тип	Цвет		Уп. Вес		Арт.-№
			Шт.	кг/100 шт.	
<b>DTG-2C RW1</b>	белоснежный		1	1,100	<b>6119214</b>
<b>DTG-2C SWGR1</b>	черный		1	1,100	<b>6119216</b>
<b>DTG-2C AL1</b>	алюминиевый лак		1	1,100	<b>6119218</b>

PC поликарбонат

€/шт.

Корпус компьютерной розетки с прямым кабельным выводом и шторками, для крепления 2-х телекоммуникационных модулей с разъемом RJ45. Возможно вертикальное и горизонтальное крепление. В корпусе расположено отверстие 19,30 x 14,80 мм для модулей RJ45.

Корпус компьютерной розетки типа С подходит для следующих телекоммуникационных модулей: BTR (конструкция Keystone): модули Cat 6A и UAEI; Corning: модули с креплением Keystone; CobiNet: модуль CobiDat KS; Dätwyler: KS-T, KS-TS, MS-K и KU-T; ECU: E-Stone; Harting: Prelink Keystone Cat 6A, Fixlink Keystone Cat 6A; Komos: модуль KDM 500; Leoni Kerpen: MegaLine Keystone Cat 6A; OBO: тип ASM-C6A и ASM-C6A G; R&M: Cat 6A с креплением Keystone; Rutenbeck: UM и UMflex; SETEC: UKJ и XKJ; Telegärtner: AMJ и UMJ.

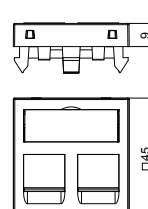

## Корпус компьютерной розетки, тип С, ширина 1 модуль (с наклонным выводом)

Тип	Цвет		Уп. Вес		Арт.-№
			Шт.	кг/100 шт.	
<b>DTS-2C RW1</b>	белоснежный		1	1,500	<b>6119250</b>
<b>DTS-2C SWGR1</b>	черный		1	1,500	<b>6119252</b>
<b>DTS-2C AL1</b>	алюминиевый лак		1	1,500	<b>6119254</b>

PC поликарбонат

€/шт.

Корпус компьютерной розетки с наклонным кабельным выводом и шторками, для крепления 2-х телекоммуникационных модулей с разъемом RJ45. Возможно вертикальное и горизонтальное крепление. В корпусе расположено отверстие 19,30 x 14,80 мм для модулей RJ45.

Корпус компьютерной розетки типа С подходит для следующих телекоммуникационных модулей: BTR (конструкция Keystone): модули Cat 6A и UAEI; Corning: модули с креплением Keystone; CobiNet: модуль CobiDat KS; Dätwyler: KS-T, KS-TS, MS-K и KU-T; ECU: E-Stone; Harting: Prelink Keystone Cat 6A, Fixlink Keystone Cat 6A; Komos: модуль KDM 500; Leoni Kerpen: MegaLine Keystone Cat 6A; OBO: тип ASM-C6A и ASM-C6A G; R&M: Cat 6A с креплением Keystone; Rutenbeck: UM и UMflex; SETEC: UKJ и XKJ; Telegärtner: AMJ и UMJ.

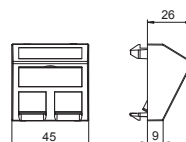

### Корпус компьютерной розетки, тип С, ширина 1 модуль (с прямым выводом, без пылезащитного колпачка)

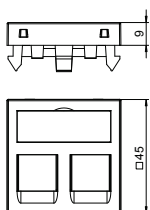

Тип	Цвет	Уп. Вес		Арт.-№
		Шт.	кг/100 шт.	
DTG-02C RW1	белоснежный	1	1,000	6119280
DTG-02C SWGR1	черный	1	1,000	6119282
DTG-02C AL1	алюминиевый лак	1	1,000	6119284

PC поликарбонат €/шт.

Корпус компьютерной розетки с прямым кабельным выводом, без шторок, для крепления 2-х телекоммуникационных модулей с разъемом RJ45. Возможно вертикальное и горизонтальное крепление. В корпусе расположено монтажное отверстие 19,30 x 14,80 мм для крепления модулей RJ45.

Корпус компьютерной розетки тип С (без пылезащитных шторок) подходит для крепления следующих модулей систем передачи данных 3M Volition K6, K10 и Cat 6A.

### Корпус компьютерной розетки тип С, ширина 1 модуль (с наклонным выводом, без пылезащитного колпачка)

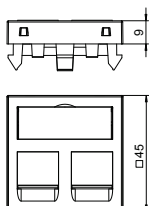

Тип	Цвет	Уп. Вес		Арт.-№
		Шт.	кг/100 шт.	
DTS-02C RW1	белоснежный	1	1,400	6119286
DTS-02C SWGR1	черный	1	1,400	6119288
DTS-02C AL1	алюминиевый лак	1	1,400	6119290

PC поликарбонат €/шт.

Корпус компьютерной розетки с наклонным кабельным выводом, без шторок, для крепления 2-х телекоммуникационных модулей с разъемом RJ45. Возможно вертикальное и горизонтальное крепление. В корпусе расположено монтажное отверстие 19,30 x 14,80 мм для модулей RJ45.

Корпус компьютерной розетки тип С (без пылезащитных шторок) подходит для крепления следующих модулей систем передачи данных 3M Volition K6, K10 и Cat 6A.

### Корпус компьютерной розетки, тип EP, ширина 1 модуль (с прямым выводом)

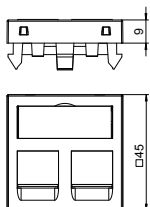

Тип	Цвет	Уп. Вес		Арт.-№
		Шт.	кг/100 шт.	
DTG-2EP RW1	белоснежный	1	1,100	6119232
DTG-2EP SWGR1	черный	1	1,100	6119234
DTG-2EP AL1	алюминиевый лак	1	1,100	6119236

PC поликарбонат €/шт.

Корпус компьютерной розетки с прямым кабельным выводом и шторками, для крепления 2-х телекоммуникационных модулей с разъемом RJ45. Возможно вертикальное и горизонтальное крепление. В корпусе расположена специальная рамка для крепления модулей RJ45.

Корпус компьютерной розетки типа EP подходит для следующих модулей: Leoni Kerpen: MegaLine-Connect45 ELine.

### Корпус компьютерной розетки, тип EP, ширина 1 модуль (с наклонным выводом)

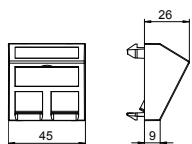

Тип	Цвет	Уп. Вес		Арт.-№
		Шт.	кг/100 шт.	
DTS-2EP RW1	белоснежный	1	1,500	6119268
DTS-2EP SWGR1	черный	1	1,500	6119270
DTS-2EP AL1	алюминиевый лак	1	1,500	6119272

PC поликарбонат €/шт.

Корпус компьютерной розетки с наклонным кабельным выводом и шторками, для крепления 2-х телекоммуникационных модулей с разъемом RJ45. Возможен вертикальный и горизонтальный монтаж. В корпусе расположена специальная рамка для крепления модулей RJ45.

Корпус компьютерной розетки типа EP подходит для следующих модулей: Leoni Kerpen: MegaLine-Connect45 ELine.

## Корпус компьютерной розетки, тип F, ширина 1 модуль (с прямым выводом)

Тип	Цвет	Уп. Шт.	Вес кг/100 шт.	Арт.-№
DTG-2F RW1	белоснежный	1	1,100	6119220
DTG-2F SWGR1	черный	1	1,100	6119222
DTG-2F AL1	алюминиевый лак	1	1,100	6119224

PC поликарбонат

€/шт.

Корпус компьютерной розетки с прямым кабельным выводом и шторками для крепления 2-х телекоммуникационных модулей RJ45. Возможен вертикальный и горизонтальный монтаж. В корпусе типа F расположена специальная рамка для крепления модулей RJ45.

Корпус компьютерной розетки F подходит для следующих модулей: Avaya/Systemax: серия M.

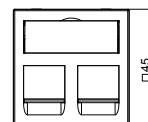
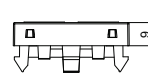

## Корпус компьютерной розетки тип F, ширина 1 модуль (с наклонным выводом)

Тип	Цвет	Уп. Шт.	Вес кг/100 шт.	Арт.-№
DTS-2F RW1	белоснежный	1	1,500	6119256
DTS-2F SWGR1	черный	1	1,500	6119258
DTS-2F AL1	алюминиевый лак	1	1,500	6119260

PC поликарбонат

€/шт.

Корпус компьютерной розетки с наклонным кабельным выводом и шторками, для крепления 2-х телекоммуникационных модулей с разъемом RJ45. Возможен вертикальный и горизонтальный монтаж. В корпусе расположена специальная рамка для крепления модулей RJ45.

Корпус компьютерной розетки F подходит для следующих модулей: Avaya/Systemax: серия M.

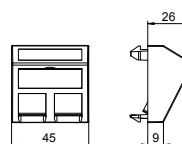

## Корпус компьютерной розетки, тип PA, ширина 1 модуль (с прямым выводом)

Тип	Цвет	Уп. Шт.	Вес кг/100 шт.	Арт.-№
DTG-2PA RW1	белоснежный	1	1,100	6119226
DTG-2PA SWGR1	черный	1	1,100	6119228
DTG-2PA AL1	алюминиевый лак	1	1,100	6119230

PC поликарбонат

€/шт.

Корпус компьютерной розетки с прямым кабельным выводом и шторками, для крепления 2-х телекоммуникационных модулей с разъемом RJ45. Возможен вертикальный и горизонтальный монтаж. В корпусе расположена специальная рамка для крепления модулей RJ45.

Корпус компьютерной розетки тип PA подходит для следующих модулей: Panduit: Mini-Com.

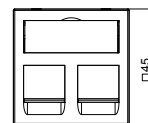
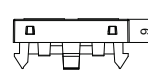

## Корпус компьютерной розетки, тип PA, ширина 1 модуль (с наклонным выводом)

Тип	Цвет	Уп. Шт.	Вес кг/100 шт.	Арт.-№
DTS-2PA RW1	белоснежный	1	1,500	6119262
DTS-2PA SWGR1	черный	1	1,500	6119264
DTS-2PA AL1	алюминиевый лак	1	1,500	6119266

PC поликарбонат

€/шт.

Корпус компьютерной розетки с наклонным кабельным выводом и шторками, для крепления 2-х телекоммуникационных модулей с разъемом RJ45. Возможен вертикальный и горизонтальный монтаж. В корпусе расположена специальная рамка для крепления модулей RJ45.

Корпус компьютерной розетки PA подходит для следующих модулей: Panduit: Mini-Com.

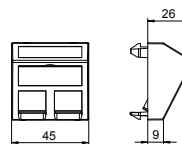

### Корпус компьютерной розетки тип RM, ширина 1 модуль (с прямым выводом)

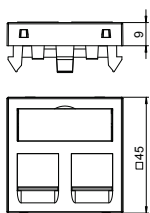

Тип	Цвет	Уп. Вес		Арт.-№
		Шт.	кг/100 шт.	
DTG-2RM RW1	белоснежный	1	1,100	6119292
DTG-2RM SWGR1	черный	1	1,100	6119294
DTG-2RM AL1	алюминиевый лак	1	1,100	6119296

PC поликарбонат €/шт.

Корпус компьютерной розетки с прямым кабельным выводом и шторками, для крепления 2-х телекоммуникационных модулей RJ45. Возможно вертикальное и горизонтальное крепление. В корпусе RM расположен специальный фиксатор для модулей RJ45.

Корпус компьютерной розетки типа RM подходит для крепления следующих модулей системы передачи данных: тип ASM-C5, ASM-C5 G, ASM-C6 и ASM-C6 G; R&M: кат 5 и кат 6 модули (без несущей пластины).

### Корпус компьютерной розетки, тип RM, ширина 1 модуль (с наклонным выводом)

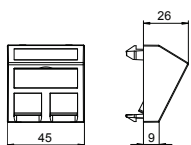

Тип	Цвет	Уп. Вес		Арт.-№
		Шт.	кг/100 шт.	
DTS-2RM RW1	белоснежный	1	2,900	6119298
DTS-2RM SWGR1	черный	1	2,900	6119300
DTS-2RM AL1	алюминиевый лак	1	2,900	6119302

PC поликарбонат €/шт.

Корпус компьютерной розетки с наклонным кабельным выводом и шторками, для крепления 2-х телекоммуникационных модулей RJ45. Возможно вертикальное и горизонтальное крепление. В корпусе расположен специальный фиксатор для модулей RJ45.

Корпус компьютерной розетки типа RM подходит для крепления следующих модулей систем передачи данных: тип ASM-C5, ASM-C5 G, ASM-C6 и ASM-C6 G; R&M: кат 5 и кат 6 модули (без несущей пластины).

### Корпус компьютерной розетки, тип LE, ширина 1 модуль (с прямым выводом)

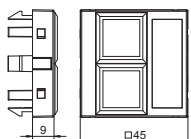

Тип	Цвет	Уп. Вес		Арт.-№
		Шт.	кг/100 шт.	
DTG-02LE RW1	белоснежный	1	0,900	6119304
DTG-02LE SWGR1	черный	1	0,900	6119306
DTG-02LE AL1	алюминиевый лак	1	0,900	6119308

PC поликарбонат €/шт.

Корпус компьютерной розетки с прямым кабельным выводом, без шторок, для крепления 2-х телекоммуникационных модулей с разъемом RJ45. Возможен вертикальный и горизонтальный монтаж. В корпусе расположена специальная рамка для крепления модулей RJ45.

Корпус компьютерной розетки A подходит для следующих модулей: Lexcom/Schneider: Lexcom 125, Lexcom 250 и Lexcom 500.

### Мультимедийная рамка с разъемом VGA, ширина 1 модуль (с прямым выводом, с винтовым зажимом)

Тип	Цвет	Уп. Шт.	Вес кг/100 шт.	Арт.-№
MTG-VGA S RW1	белоснежный	1	2,400	6104610
MTG-VGA S SWGR1	черный	1	2,400	6104613
MTG-VGA S AL1	алюминиевый лак	1	2,400	6104616

PC поликарбонат

€/шт.

Мультимедийная рамка с разъемом VGA, с прямым кабельным выводом, с полем для маркировки, гнездовой разъем VGA (HD15) с винтовым зажимом. Суппорт с растровым креплением, подходит для горизонтального и вертикального монтажа.

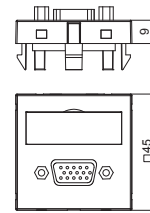

### Мультимедийная рамка с разъемом VGA, ширина 1 модуль (с наклонным выводом, с винтовым зажимом)

Тип	Цвет	Уп. Шт.	Вес кг/100 шт.	Арт.-№
MTS-VGA S RW1	белоснежный	1	2,600	6104622
MTS-VGA S SWGR1	черный	1	2,600	6104625
MTS-VGA S AL1	алюминиевый лак	1	2,600	6104628

PC поликарбонат

€/шт.

Мультимедийная рамка с разъемом VGA, с наклонным кабельным выводом, с полем для маркировки, разъем VGA (HD15) с винтовым зажимом. Суппорт с растровым креплением, подходит для горизонтального и вертикального монтажа.

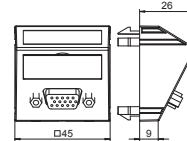

### Мультимедийная рамка с разъемом VGA, ширина 1 модуль (с прямым выводом, с соединительным кабелем)

Тип	Цвет	Уп. Шт.	Вес кг/100 шт.	Арт.-№
MTG-VGA F RW1	белоснежный	1	5,200	6104658
MTG-VGA F SWGR1	черный	1	5,200	6104661
MTG-VGA F AL1	алюминиевый лак	1	5,200	6104664

PC поликарбонат

€/шт.

Мультимедийная рамка с разъемом VGA, с прямым кабельным выводом, с полем для маркировки, короткий соединительный кабель VGA (HD15) с разъемом 1 : 1 (гнездо-гнездо). Суппорт с растровым креплением, подходит для горизонтального и вертикального монтажа.

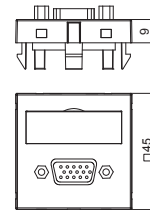

### Мультимедийная рамка с разъемом VGA, ширина 1 модуль (с наклонным выводом, с соединительным кабелем)

Тип	Цвет	Уп. Шт.	Вес кг/100 шт.	Арт.-№
MTS-VGA F RW1	белоснежный	1	5,400	6104670
MTS-VGA F SWGR1	черный	1	5,400	6104673
MTS-VGA F AL1	алюминиевый лак	1	5,400	6104676

PC поликарбонат

€/шт.

Мультимедийная рамка с разъемом VGA, с наклонным кабельным выводом, с полем для маркировки, короткий соединительный кабель VGA (HD15) с разъемом 1:1 (гнездо-гнездо). Суппорт с растровым креплением, подходит для горизонтального и вертикального монтажа.

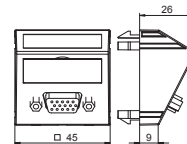

### Мультимедийная рамка с разъемом D-Sub9, ширина 1 модуль (с прямым выводом, с винтовым зажимом)

Тип	Цвет	Уп. Шт.	Вес кг/100 шт.	Арт.-№
MTG-DB9 S RW1	белоснежный	1	2,400	6104634
MTG-DB9 S SWGR1	черный	1	2,400	6104637
MTG-DB9 S AL1	алюминиевый лак	1	2,400	6104640

PC поликарбонат

€/шт.

Мультимедийная рамка с разъемом D-Sub9, с прямым кабельным выводом, с полем для маркировки, разъем D-Sub9 (RS232) с винтовым зажимом. Суппорт с растровым креплением, подходит для горизонтального и вертикального монтажа.

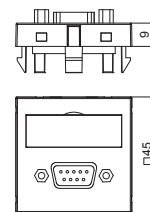

### Мультимедийная рамка с разъемом D-Sub9, ширина 1 модуль (с наклонным выводом, с винтовыми клеммами)

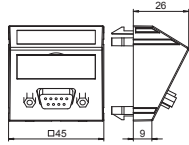

Тип	Цвет	Уп. Вес		Арт.-№
		Шт.	кг/100 шт.	
MTS-DB9 S RW1	белоснежный	1	2,600	6104646
MTS-DB9 S SWGR1	черный	1	2,600	6104649
MTS-DB9 S AL1	алюминиевый лак	1	2,600	6104652

PC поликарбонат

€/шт.

Мультимедийная рамка с разъемом D-Sub9, с наклонным кабельным выводом, с полем для маркировки, разъем D-Sub9 (RS232) с винтовым зажимом. Суппорт с растровым креплением, подходит для горизонтального и вертикального монтажа.

### Мультимедийная рамка с разъемом D-Sub9, ширина 1 модуль (с прямым выводом, с соединительным кабелем)

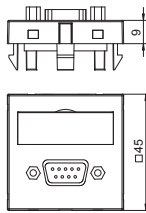

Тип	Цвет	Уп. Вес		Арт.-№
		Шт.	кг/100 шт.	
MTG-DB9 F RW1	белоснежный	1	5,200	6104682
MTG-DB9 F SWGR1	черный	1	5,200	6104685
MTG-DB9 F AL1	алюминиевый лак	1	5,200	6104688

PC поликарбонат

€/шт.

Мультимедийная рамка с разъемом D-Sub9, с прямым кабельным выводом, с полем для маркировки, короткий соединительный кабель D-Sub9 (RS232) с разъемом 1:1 (гнездо-гнездо). Суппорт с растровым креплением, подходит для горизонтального и вертикального монтажа.

### Мультимедийная рамка с разъемом D-Sub9, ширина 1 модуль (с наклонным выводом, с соединительным кабелем)

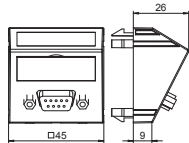

Тип	Цвет	Уп. Вес		Арт.-№
		Шт.	кг/100 шт.	
MTS-DB9 F RW1	белоснежный	1	5,400	6104694
MTS-DB9 F SWGR1	черный	1	5,400	6104697
MTS-DB9 F AL1	алюминиевый лак	1	5,400	6104700

PC поликарбонат

€/шт.

Мультимедийная рамка с разъемом D-Sub9, с наклонным кабельным выводом, с полем для маркировки, короткий соединительный кабель D-Sub9 (RS232) с разъемом 1:1 (гнездо-гнездо). Суппорт с растровым креплением, подходит для горизонтального и вертикального монтажа.

### Мультимедийная рамка с отверстием для разъема VGA / D-Sub 9, ширина 1 модуль (с прямым выводом)

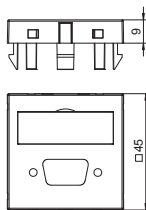

Тип	Цвет	Уп. Вес		Арт.-№
		Шт.	кг/100 шт.	
MTG-DB O RW1	белоснежный	1	0,700	6104706
MTG-DB O SWGR1	черный	1	0,700	6104709
MTG-DB O AL1	алюминиевый лак	1	0,700	6104712

PC поликарбонат

€/шт.

Мультимедийная рамка с отверстием для разъема VGA / D-Sub9, с прямым кабельным выводом, с полем для маркировки, без разъема. Суппорт с растровым креплением, подходит для горизонтального и вертикального монтажа.

### Мультимедийная рамка с отверстием для разъема VGA / D-Sub 9, ширина 1 модуль (с наклонным выводом)

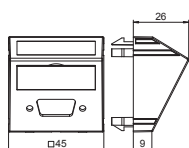

Тип	Цвет	Уп. Вес		Арт.-№
		Шт.	кг/100 шт.	
MTS-DB O RW1	белоснежный	1	0,900	6104718
MTS-DB O SWGR1	черный	1	0,900	6104721
MTS-DB O AL1	алюминиевый лак	1	0,900	6104724

PC поликарбонат

€/шт.

Мультимедийная рамка с отверстием для разъема VGA / D-Sub9, с наклонным кабельным выводом, с полем для маркировки, без разъема. Суппорт с растровым креплением, подходит для горизонтального и вертикального монтажа.

### Мультимедийная рамка с разъемом DVI-D, ширина 1 модуль, с прямым выводом (с винтовыми клеммами)

Тип	Цвет		Уп.	Вес	Арт.-№
			Шт.	кг/100 шт.	
MTG-DVI S RW1	белоснежный		1	3,500	6104730
MTG-DVI S SWGR1	черный		1	3,500	6104733
MTG-DVI S AL1	алюминиевый лак		1	3,500	6104736

PC поликарбонат

€/шт.

Мультимедийная рамка с разъемом DVI-D, с прямым выводом, с полем для маркировки, разъем DVI-D с винтовыми клеммами. Суппорт имеет растровое крепление и предусмотрен для горизонтального и вертикального монтажа.

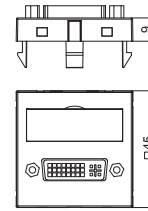

### Мультимедийная рамка с разъемом DVI-D, ширина 1 модуль (с наклонным выводом, с винтовыми клеммами)

Тип	Цвет		Уп.	Вес	Арт.-№
			Шт.	кг/100 шт.	
MTS-DVI S RW1	белоснежный		1	3,700	6104742
MTS-DVI S SWGR1	черный		1	3,700	6104745
MTS-DVI S AL1	алюминиевый лак		1	3,700	6104748

PC поликарбонат

€/шт.

Мультимедийная рамка с разъемом DVI-D, с наклонным выводом, с полем для маркировки, разъем DVI-D с винтовыми клеммами. Суппорт имеет растровое крепление и предусмотрен для горизонтального и вертикального монтажа.

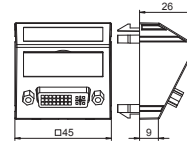

### Мультимедийная рамка с разъемом DVI-I, ширина 1 модуль (с прямым выводом, с соединительным кабелем)

Тип	Цвет		Уп.	Вес	Арт.-№
			Шт.	кг/100 шт.	
MTG-DVI F RW1	белоснежный		1	6,000	6104754
MTG-DVI F SWGR1	черный		1	6,000	6104757
MTG-DVI F AL1	алюминиевый лак		1	6,000	6104760

PC поликарбонат

€/шт.

Мультимедийная рамка с разъемом DVI-I, с прямым кабельным выводом, с полем для маркировки, короткий соединительный кабель DVI-I с разъемом 1:1 (гнездо-гнездо). Суппорт с растровым креплением, подходит для горизонтального и вертикального монтажа.

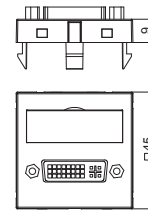

### Мультимедийная рамка с разъемом DVI-I, ширина 1 модуль (с наклонным выводом, с соединительным кабелем)

Тип	Цвет		Уп.	Вес	Арт.-№
			Шт.	кг/100 шт.	
MTS-DVI F RW1	белоснежный		1	6,200	6104766
MTS-DVI F SWGR1	черный		1	6,200	6104769
MTS-DVI F AL1	алюминиевый лак		1	6,200	6104772

PC поликарбонат

€/шт.

Мультимедийная рамка с разъемом DVI-I, с наклонным кабельным выводом, с полем для маркировки, короткий соединительный кабель DVI-I с разъемом 1:1 (гнездо-гнездо). Суппорт с растровым креплением, подходит для горизонтального и вертикального монтажа.

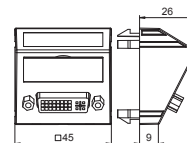

### Мультимедийная рамка с отверстием для разъема DVI, ширина 1 модуль (с прямым выводом)

Тип	Цвет		Уп.	Вес	Арт.-№
			Шт.	кг/100 шт.	
MTG-DV O RW1	белоснежный		1	0,700	6104778
MTG-DV O SWGR1	черный		1	0,700	6104781
MTG-DV O AL1	алюминиевый лак		1	0,700	6104784

PC поликарбонат

€/шт.

Мультимедийная рамка с отверстием для разъема DVI, с прямым кабельным выводом, с полем для маркировки, без разъема. Суппорт с растровым креплением, подходит для горизонтального и вертикального монтажа.

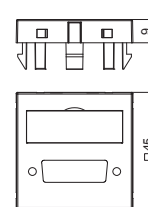

### Мультимедийная рамка с отверстием для разъема DVI, ширина 1 модуль (с наклонным выводом)

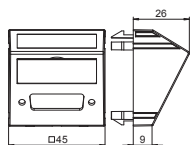

Тип	Цвет	Уп. Вес		Арт.-№
		Шт.	кг/100 шт.	
MTS-DV O RW1	белоснежный	1	0,900	6104790
MTS-DV O SWGR1	черный	1	0,900	6104793
MTS-DV O AL1	алюминиевый лак	1	0,900	6104796

PC поликарбонат €/шт.

Мультимедийная рамка с отверстием для разъема DVI, с наклонным кабельным выводом, с полем для маркировки, без разъема. Суппорт с растровым креплением, подходит для горизонтального и вертикального монтажа.

### Мультимедийная рамка с разъемом HDMI, ширина 1 модуль (с прямым выводом, с винтовым зажимом)

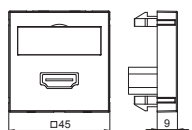

Тип	Цвет	Уп. Вес		Арт.-№
		Шт.	кг/100 шт.	
MTG-HD S RW1	белоснежный	1	3,200	6104802
MTG-HD S SWGR1	черный	1	3,200	6104805
MTG-HD S AL1	алюминиевый лак	1	3,200	6104808

PC поликарбонат €/шт.

Мультимедийная рамка с разъемом HDMI, с прямым кабельным выводом, с полем для маркировки, разъем HDMI с винтовым зажимом. Суппорт с растровым креплением, подходит для горизонтального и вертикального монтажа.

### Мультимедийная рамка с разъемом HDMI, ширина 1 модуль (с наклонным выводом, с винтовым зажимом)

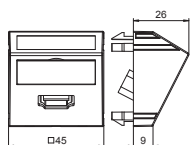

Тип	Цвет	Уп. Вес		Арт.-№
		Шт.	кг/100 шт.	
MTS-HD S RW1	белоснежный	1	3,400	6104814
MTS-HD S SWGR1	черный	1	3,400	6104817
MTS-HD S AL1	алюминиевый лак	1	3,400	6104820

PC поликарбонат €/шт.

Мультимедийная рамка с разъемом HDMI, с наклонным кабельным выводом, с полем для маркировки, разъем HDMI с винтовым зажимом. Суппорт с растровым креплением, подходит для горизонтального и вертикального монтажа.

### Мультимедийная рамка с разъемом HDMI, ширина 1 модуль (с прямым выводом, с соединительным кабелем)

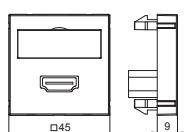

Тип	Цвет	Уп. Вес		Арт.-№
		Шт.	кг/100 шт.	
MTG-HD F RW1	белоснежный	1	6,000	6104826
MTG-HD F SWGR1	черный	1	6,000	6104829
MTG-HD F AL1	алюминиевый лак	1	6,000	6104832

PC поликарбонат €/шт.

Мультимедийная рамка с разъемом HDMI, с прямым кабельным выводом, с полем для маркировки, короткий соединительный кабель HDMI с разъемом 1:1 (гнездо-гнездо). Суппорт с растровым креплением, подходит для горизонтального и вертикального монтажа.

### Мультимедийная рамка с разъемом HDMI, ширина 1 модуль (с наклонным выводом, с соединительным кабелем)

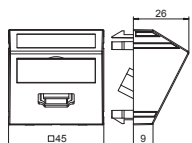

Тип	Цвет	Уп. Вес		Арт.-№
		Шт.	кг/100 шт.	
MTS-HD F RW1	белоснежный	1	6,200	6104838
MTS-HD F SWGR1	черный	1	6,200	6104841
MTS-HD F AL1	алюминиевый лак	1	6,200	6104844

PC поликарбонат €/шт.

Мультимедийная рамка с разъемом HDMI, с наклонным кабельным выводом, с полем для маркировки, короткий соединительный кабель HDMI с разъемом 1:1 (гнездо-гнездо). Суппорт с растровым креплением, подходит для горизонтального и вертикального монтажа.



## USB зарядное устройство

Тип	Цвет		Уп. Шт.	Вес кг/100 шт.	Арт.-№
MTG-2UC1.2 RW1	белоснежный		1	5,500	6105291
MTG-2UC1.2 SWGR1	черный		1	5,500	6105293
MTG-2UC1.2 AL1	алюминиевый лак		1	5,500	6105295

PC поликарбонат

€/шт.

Механизм с двумя входами USB, для подключения 1-2 мобильных устройств, максимальное значение 1x 1200 mA или 2x 600 mA.

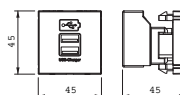

## Мультимедийная рамка с разъемом USB 2.0 / 3.0, ширина 1 модуль (с прямым выводом, с винтовым зажимом)

Тип	Цвет		Уп. Шт.	Вес кг/100 шт.	Арт.-№
MTG-U3A S RW1	белоснежный		1	2,500	6104874
MTG-U3A S SWGR1	черный		1	2,500	6104877
MTG-U3A S AL1	алюминиевый лак		1	2,500	6104880

PC поликарбонат

€/шт.

Мультимедийная рамка с разъемом USB 3.0, с прямым кабельным выводом, с полем для маркировки, разъем USB 3.0 A с винтовым зажимом. Суппорт с растровым креплением, подходит для горизонтального и вертикального монтажа.

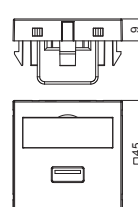

## Мультимедийная рамка с разъемом USB 2.0 / 3.0, ширина 1 модуль (с наклонным выводом, с винтовыми клеммами)

Тип	Цвет		Уп. Шт.	Вес кг/100 шт.	Арт.-№
MTS-U3A S RW1	белоснежный		1	2,700	6104886
MTS-U3A S SWGR1	черный		1	2,700	6104889
MTS-U3A S AL1	алюминиевый лак		1	2,700	6104892

PC поликарбонат

€/шт.

Мультимедийная рамка с разъемом USB 3.0, с наклонным кабельным выводом, с полем для маркировки, разъем USB 3.0 A с винтовым зажимом. Суппорт с растровым креплением, подходит для горизонтального и вертикального монтажа.

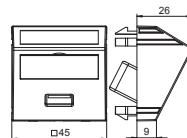

## Мультимедийная рамка с разъемом USB 2.0 / 3.0, ширина 1 модуль (с прямым выводом, с соединительным кабелем)

Тип	Цвет		Уп. Шт.	Вес кг/100 шт.	Арт.-№
MTG-U3A F RW1	белоснежный		1	6,000	6104922
MTG-U3A F SWGR1	черный		1	6,000	6104925
MTG-U3A F AL1	алюминиевый лак		1	6,000	6104928

PC поликарбонат

€/шт.

Мультимедийная рамка с разъемом USB 3.0, с прямым кабельным выводом, с полем для маркировки, короткий соединительный кабель USB 3.0 A с разъемом 1:1 (гнездо-гнездо). Суппорт с растровым креплением, подходит для горизонтального и вертикального монтажа.

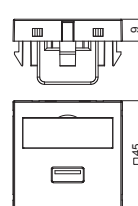

## Мультимедийная рамка с разъемом USB 2.0 / 3.0, ширина 1 модуль (с наклонным выводом, с соединительным кабелем)

Тип	Цвет		Уп. Шт.	Вес кг/100 шт.	Арт.-№
MTS-U3A F RW1	белоснежный		1	6,200	6104934
MTS-U3A F SWGR1	черный		1	6,200	6104937
MTS-U3A F AL1	алюминиевый лак		1	6,200	6104940

PC поликарбонат

€/шт.

Мультимедийная рамка с разъемом USB 3.0, с наклонным кабельным выводом, с полем для маркировки, короткий соединительный кабель USB 3.0 A с разъемом 1:1 (гнездо-гнездо). Суппорт с растровым креплением, подходит для горизонтального и вертикального монтажа.

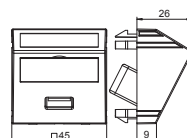

### Мультимедийная рамка с разъемом 3,5 мм, ширина 1 модуль (с прямым выводом, для соединения пайкой)

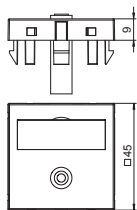

Тип	Цвет	Уп. Вес		Арт.-№
		Шт.	кг/100 шт.	
MTG-MK L RW1	белоснежный	1	1,500	6104946
MTG-MK L SWGR1	черный	1	1,500	6104949
MTG-MK L AL1	алюминиевый лак	1	1,500	6104952

PC поликарбонат €/шт.

Мультимедийная рамка с разъемом 3,5 мм, с прямым кабельным выводом, с полем для маркировки, разъема 3,5 мм для соединения пайкой. Суппорт с растровым креплением, подходит для горизонтального и вертикального монтажа.

### Мультимедийная рамка с миниразъемом, ширина 1 модуль (с наклонным выводом, для соединения пайкой)

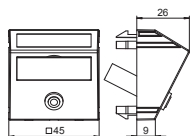

Тип	Цвет	Уп. Вес		Арт.-№
		Шт.	кг/100 шт.	
MTS-MK L RW1	белоснежный	1	1,700	6104958
MTS-MK L SWGR1	черный	1	1,700	6104961
MTS-MK L AL1	алюминиевый лак	1	1,700	6104964

PC поликарбонат €/шт.

Мультимедийная рамка с разъемом 3,5 мм, с наклонным кабельным выводом, с полем для маркировки, разъема 3,5 мм для соединения пайкой. Суппорт с растровым креплением, подходит для горизонтального и вертикального монтажа.

### Мультимедийная рамка с разъемом Video-Cinch, ширина 1 модуль (с прямым выводом, для соединения пайкой)

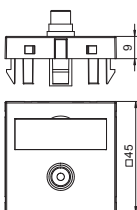

Тип	Цвет	Уп. Вес		Арт.-№
		Шт.	кг/100 шт.	
MTG-R L RW1	белоснежный	1	1,500	6104970
MTG-R L SWGR1	черный	1	1,500	6104973
MTG-R L AL1	алюминиевый лак	1	1,500	6104976

PC поликарбонат €/шт.

Мультимедийная рамка с разъемом Cinch для устройств Composite Video, с прямым кабельным выводом, с полем для маркировки, разъем Cinch (RCA) для соединения пайкой, цветовая кодировка желтая. Суппорт с растровым креплением, подходит для горизонтального и вертикального монтажа.

### Мультимедийная рамка с разъемом Video-Cinch, ширина 1 модуль (с наклонным выводом, для соединения пайкой)

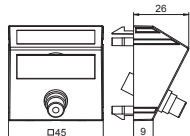

Тип	Цвет	Уп. Вес		Арт.-№
		Шт.	кг/100 шт.	
MTS-R L RW1	белоснежный	1	1,700	6104982
MTS-R L SWGR1	черный	1	1,700	6104985
MTS-R L AL1	алюминиевый лак	1	1,700	6104988

PC поликарбонат €/шт.

Мультимедийная рамка с разъемом Cinch для устройств Composite Video, с наклонным кабельным выводом, с полем для маркировки, разъем Cinch (RCA) для соединения пайкой, цветовая кодировка желтая. Суппорт с растровым креплением, подходит для горизонтального и вертикального монтажа.

### Модульная рамка с разъемом Video-Cinch, ширина 1 модуль (с прямым выводом, для соединения 1:1)

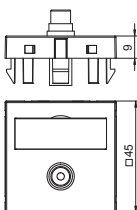

Тип	Цвет	Уп. Вес		Арт.-№
		Шт.	кг/100 шт.	
MTG-R F RW1	белоснежный	1	1,500	6104994
MTG-R F SWGR1	черный	1	1,500	6104997
MTG-R F AL1	алюминиевый лак	1	1,500	6105000

PC поликарбонат €/шт.

Мультимедийная рамка с разъемом Cinch для устройств Composite Video, с прямым кабельным выводом, с полем для маркировки, соединение Cinch (RCA) с разъемом 1:1 (гнездо-гнездо), цветовая кодировка желтая. Суппорт с растровым креплением, подходит для горизонтального и вертикального монтажа.

## Мультимедийная рамка с разъемом Video-Cinch, ширина 1 модуль (с наклонным выводом, для соединения 1:1)

Тип	Цвет		Уп. Шт.	Вес кг/100 шт.	Арт.-№
MTS-R F RW1	белоснежный		1	1,700	6105006
MTS-R F SWGR1	черный		1	1,700	6105009
MTS-R F AL1	алюминиевый лак		1	1,700	6105012

PC поликарбонат

€/шт.

Мультимедийная рамка с разъемом Cinch для устройств Composite Video, с наклонным кабельным выводом, с полем для маркировки, соединение Cinch (RCA) с разъемом 1:1 (гнездо-гнездо), цветовая кодировка желтая. Суппорт с растровым креплением, подходит для горизонтального и вертикального монтажа.

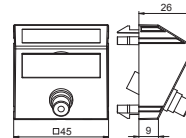

## Мультимедийная рамка с разъемами Audio-Cinch, ширина 1 модуль (с прямым выводом, для соединения пайкой)

Тип	Цвет		Уп. Шт.	Вес кг/100 шт.	Арт.-№
MTG-2R L RW1	белоснежный		1	2,500	6105042
MTG-2R L SWGR1	черный		1	2,500	6105045
MTG-2R L AL1	алюминиевый лак		1	2,500	6105048

PC поликарбонат

€/шт.

Мультимедийная рамка с двумя разъемами Cinch для устройств Audio R/L, с прямым кабельным выводом, с полем для маркировки, два разъема Cinch (RCA) для подключения пайкой, цветовая кодировка красный/белый. Суппорт с растровым креплением, подходит для горизонтального и вертикального монтажа.

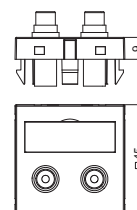

## Мультимедийная рамка с разъемами Audio-Cinch, ширина 1 модуль (с наклонным выводом, для соединения пайкой)

Тип	Цвет		Уп. Шт.	Вес кг/100 шт.	Арт.-№
MTS-2R L RW1	белоснежный		1	2,700	6105054
MTS-2R L SWGR1	черный		1	2,700	6105057
MTS-2R L AL1	алюминиевый лак		1	2,700	6105060

PC поликарбонат

€/шт.

Мультимедийная рамка с двумя разъемами Cinch для устройств Audio R/L, с наклонным кабельным выводом, с полем для маркировки, два разъема Cinch (RCA) для соединения пайкой, цветовая кодировка красный/белый. Суппорт с растровым креплением, подходит для горизонтального и вертикального монтажа.

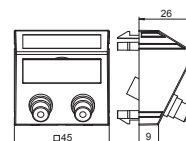

## Мультимедийная рамка с разъемами Audio-Cinch, ширина 1 модуль (с прямым выводом, для соединения 1:1)

Тип	Цвет		Уп. Шт.	Вес кг/100 шт.	Арт.-№
MTG-2R F RW1	белоснежный		1	2,500	6105066
MTG-2R F SWGR1	черный		1	2,500	6105069
MTG-2R F AL1	алюминиевый лак		1	2,500	6105072

PC поликарбонат

€/шт.

Мультимедийная рамка с двумя разъемами Cinch для устройств Audio-Video, с прямым кабельным выводом, с полем для маркировки, два соединения Cinch (RCA) с разъемом 1:1 (гнездо-гнездо), цветовая кодировка красный/белый. Суппорт с растровым креплением, подходит для горизонтального и вертикального монтажа.

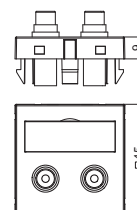

### Мультимедийная рамка с разъемами Audio-Cinch, ширина 1 модуль (с наклонным выводом, для соединения 1:1)

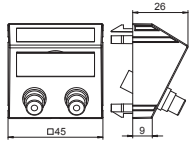

Тип	Цвет	Уп. Шт.	Вес		Арт.-№
			кг/100 шт.	шт.	
MTS-2R F RW1	белоснежный	1	2,700		6105078
MTS-2R F SWGR1	черный	1	2,700		6105081
MTS-2R F AL1	алюминиевый лак	1	2,700		6105084

PC поликарбонат €/шт.

Мультимедийная рамка с двумя разъемами Cinch для устройств Audio R/L, с наклонным кабельным выводом, с полем для маркировки, два соединения Cinch (RCA) с разъемом 1:1 (гнездо-гнездо), цветовая кодировка красный/белый. Суппорт с растровым креплением, подходит для горизонтального и вертикального монтажа.

### Мультимедийная рамка с разъемами Component Video, ширина 1 модуль (с прямым выводом, для соединения пайкой)

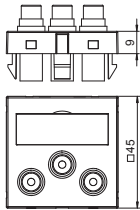

Тип	Цвет	Уп. Шт.	Вес		Арт.-№
			кг/100 шт.	шт.	
MTG-3R L RW1	белоснежный	1	3,200		6105114
MTG-3R L SWGR1	черный	1	3,200		6105117
MTG-3R L AL1	алюминиевый лак	1	3,200		6105120

PC поликарбонат €/шт.

Мультимедийная рамка с тремя разъемами Cinch для устройств Component Video, с прямым кабельным выводом, с полем для маркировки, три разъема Cinch (RCA) для соединения пайкой, цветовая кодировка красный/зеленый/синий. Суппорт с растровым креплением, подходит для горизонтального и вертикального монтажа.

### Мультимедийная рамка с разъемами Component Video, ширина 1 модуль (с наклонным выводом, для соединения пайкой)

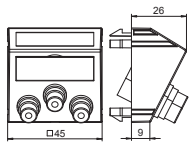

Тип	Цвет	Уп. Шт.	Вес		Арт.-№
			кг/100 шт.	шт.	
MTS-3R L RW1	белоснежный	1	3,400		6105126
MTS-3R L SWGR1	черный	1	3,400		6105129
MTS-3R L AL1	алюминиевый лак	1	3,400		6105132

PC поликарбонат €/шт.

Мультимедийная рамка с тремя разъемами Cinch для устройств Component Video, с наклонным кабельным выводом, с полем для маркировки, три разъема Cinch (RCA) для соединения пайкой, цветовая кодировка красный/зеленый/синий. Суппорт с растровым креплением, подходит для горизонтального и вертикального монтажа.

### Мультимедийная рамка с разъемами Component Video, ширина 1 модуль (с прямым выводом, для соединения 1:1)

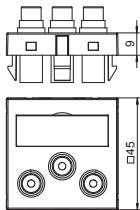

Тип	Цвет	Уп. Шт.	Вес		Арт.-№
			кг/100 шт.	шт.	
MTG-3R F RW1	белоснежный	1	3,200		6105138
MTG-3R F SWGR1	черный	1	3,200		6105141
MTG-3R F AL1	алюминиевый лак	1	3,200		6105144

PC поликарбонат €/шт.

Мультимедийная рамка с 3 разъемами Cinch для устройств Component Video, с прямым кабельным выводом, с полем для маркировки, три соединения Cinch (RCA) с разъемом 1:1 (гнездо-гнездо), цветовая кодировка красный/зеленый/синий. Суппорт с растровым креплением, подходит для горизонтального и вертикального монтажа.

## Мультимедийная рамка с разъемами Component Video, ширина 1 модуль (с наклонным выводом, для соединения 1:1)

Тип	Цвет		Уп. Шт.	Вес кг/100 шт.	Арт.-№
MTS-3R F RW1	белоснежный		1	3,400	6105150
MTS-3R F SWGR1	черный		1	3,400	6105153
MTS-3R F AL1	алюминиевый лак		1	3,400	6105156

PC поликарбонат

€/шт.

Мультимедийная рамка с 3 разъемами Cinch для устройств Component Video, с наклонным кабельным выводом, с полем для маркировки, три соединения Cinch (RCA) с разъемом 1:1 (гнездо-гнездо), цветовая кодировка красный/зеленый/синий. Суппорт с растровым креплением, подходит для горизонтального и вертикального монтажа.

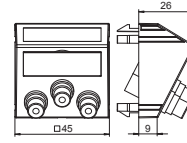

## Мультимедийная рамка с разъемами Audio/Video-Cinch, ширина 1 модуль, (с прямым выводом, для соединения пайкой)

Тип	Цвет		Уп. Шт.	Вес кг/100 шт.	Арт.-№
MTG-12R L RW1	белоснежный		1	3,200	6105162
MTG-12R L SWGR1	черный		1	3,200	6105165
MTG-12R L AL1	алюминиевый лак		1	3,200	6105168

PC поликарбонат

€/шт.

Мультимедийная рамка с 3 разъемами Audio-Video Cinch, с прямым кабельным выводом, с полем для маркировки, 3 разъема Cinch (RCA) с подключением пайкой, цветовая кодировка желтый/красный/белый. Суппорт с растровым креплением предусмотрен для горизонтального и вертикального монтажа.

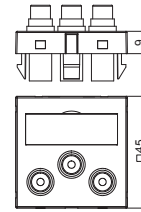

## Модульная рамка с разъемами Audio/Video-Cinch, ширина 1 модуль (с наклонным выводом, для соединения пайкой)

Тип	Цвет		Уп. Шт.	Вес кг/100 шт.	Арт.-№
MTS-12R L RW1	белоснежный		1	3,400	6105174
MTS-12R L SWGR1	черный		1	3,400	6105177
MTS-12R L AL1	алюминиевый лак		1	3,400	6105180

PC поликарбонат

€/шт.

Мультимедийная рамка с тремя разъемами Cinch для устройств Audio-Video, с наклонным выводом, с полем для маркировки, три разъема Cinch (RCA) для соединения пайкой, цветовая кодировка: желтый/красный/белый. Суппорт имеет растровое крепление и предусмотрен для горизонтального и вертикального монтажа.

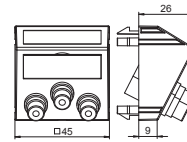

## Мультимедийная рамка с разъемами Audio/Video-Cinch, ширина 1 модуль (с прямым выводом, для соединения 1:1)

Тип	Цвет		Уп. Шт.	Вес кг/100 шт.	Арт.-№
MTG-12R F RW1	белоснежный		1	3,200	6105186
MTG-12R F SWGR1	черный		1	3,200	6105189
MTG-12R F AL1	алюминиевый лак		1	3,200	6105192

PC поликарбонат

€/шт.

Мультимедийная рамка с тремя разъемами Cinch для устройств Audio-Video, с прямым выводом, с полем для маркировки, три соединения Cinch (RCA) с разъемом 1:1 (гнездо-гнездо), цветовая кодировка: желтый/красный/белый. Суппорт имеет растровое крепление и предусмотрен для горизонтального и вертикального монтажа.

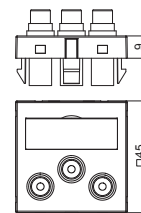

### Мультимедийная рамка с разъемами Audio/Video-Cinch, ширина 1 модуль (с прямым выводом, для соединения 1:1)

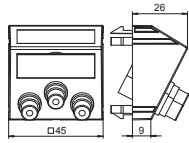

Тип	Цвет	Уп. Вес		Арт.-№
		Шт.	кг/100 шт.	
MTS-12R F RW1	белоснежный	1	3,400	6105198
MTS-12R F SWGR1	черный	1	3,400	6105201
MTS-12R F AL1	алюминиевый лак	1	3,400	6105204

PC поликарбонат

€/шт.

Мультимедийная рамка с тремя разъемами Cinch для устройств Audio-Video, с наклонным выводом, с полем для маркировки, три соединения Cinch (RCA) с разъемом 1:1 (гнездо-гнездо), цветовая кодировка: желтый/красный/белый. Суппорт имеет растровое крепление и предусмотрен для горизонтального и вертикального монтажа.

### Мультимедийная рамка с разъемом BNC, ширина 1 модуль (с прямым выводом, для соединения 1:1)

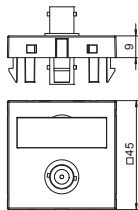

Тип	Цвет	Уп. Вес		Арт.-№
		Шт.	кг/100 шт.	
MTG-BC F RW1	белоснежный	1	1,500	6105018
MTG-BC F SWGR1	черный	1	1,500	6105021
MTG-BC F AL1	алюминиевый лак	1	1,500	6105024

PC поликарбонат

€/шт.

Мультимедийная рамка с разъемом BNC, с прямым кабельным выводом, с полем для маркировки, соединение BNC с разъемом 1:1 (гнездо-гнездо). Суппорт с растровым креплением, подходит для горизонтального и вертикального монтажа.

### Мультимедийная рамка с разъемом BNC, ширина 1 модуль (с наклонным выводом, для соединения 1:1)

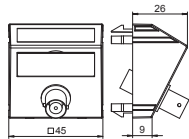

Тип	Цвет	Уп. Вес		Арт.-№
		Шт.	кг/100 шт.	
MTS-BC F RW1	белоснежный	1	1,700	6105030
MTS-BC F SWGR1	черный	1	1,700	6105033
MTS-BC F AL1	алюминиевый лак	1	1,700	6105036

PC поликарбонат

€/шт.

Мультимедийная рамка с разъемом BNC, с наклонным кабельным выводом, с полем для маркировки, соединение BNC с разъемом 1:1 (гнездо-гнездо). Суппорт с растровым креплением, подходит для горизонтального и вертикального монтажа.

### Мультимедийная рамка с разъемами BNC, ширина 1 модуль (с прямым выводом, для соединения 1:1)

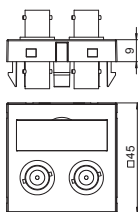

Тип	Цвет	Уп. Вес		Арт.-№
		Шт.	кг/100 шт.	
MTG-2BC F RW1	белоснежный	1	2,500	6105090
MTG-2BC F SWGR1	черный	1	2,500	6105093
MTG-2BC F AL1	алюминиевый лак	1	2,500	6105096

PC поликарбонат

€/шт.

Мультимедийная рамка с двумя разъемами BNC, с прямым кабельным выводом, с полем для маркировки, два соединения BNC с разъемом 1:1 (гнездо-гнездо). Суппорт с растровым креплением, подходит для горизонтального и вертикального монтажа.

### Мультимедийная рамка с разъемами BNC, ширина 1 модуль (с наклонным выводом, для соединения 1:1)

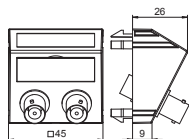

Тип	Цвет	Уп. Вес		Арт.-№
		Шт.	кг/100 шт.	
MTS-2BC F RW1	белоснежный	1	2,700	6105102
MTS-2BC F SWGR1	черный	1	2,700	6105105
MTS-2BC F AL1	алюминиевый лак	1	2,700	6105108

PC поликарбонат

€/шт.

Мультимедийная рамка с двумя разъемами BNC, с наклонным кабельным выводом, с полем для маркировки, два соединения BNC с разъемом 1:1 (гнездо-гнездо). Суппорт с растровым креплением, подходит для горизонтального и вертикального монтажа.

### Мультимедийная рамка с разъемом XLR, ширина 1 модуль, (с прямым выводом, 3-полюсный разъем, для соединения пайкой)

Тип	Цвет	Уп. Шт.	Вес кг/100 шт.	Арт.-№
MTG-X3F L RW1	белоснежный	1	3,000	6105210
MTG-X3F L SWGR1	черный	1	3,000	6105213
MTG-X3F L AL1	алюминиевый лак	1	3,000	6105216

PC поликарбонат €/шт.

Мультимедийная рамка с разъемом XLR, с прямым кабельным выводом, без поля для маркировки, гнездо XLR 3-полюсное, для соединения пайкой. Суппорт с растровым креплением, подходит для горизонтального и вертикального монтажа.

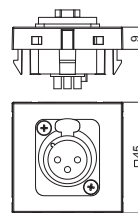

### Мультимедийная рамка с разъемом XLR, ширина 1 модуль (с прямым выводом, 3-полюсный разъем, для соединения пайкой)

Тип	Цвет	Уп. Шт.	Вес кг/100 шт.	Арт.-№
MTG-X3M L RW1	белоснежный	1	3,000	6105222
MTG-X3M L SWGR1	черный	1	3,000	6105225
MTG-X3M L AL1	алюминиевый лак	1	3,000	6105228

PC поликарбонат €/шт.

Мультимедийная рамка с гнездовым разъемом XLR, с прямым кабельным выводом, без поля для маркировки, штекер XLR 3-полюсный, для соединения пайкой. Суппорт с растровым креплением, подходит для горизонтального и вертикального монтажа.

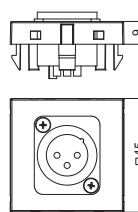

### Мультимедийная рамка с разъемом XLR, ширина 1 модуль (с прямым выводом, 3-х полюсный разъем с винтовыми клеммами)

Тип	Цвет	Уп. Шт.	Вес кг/100 шт.	Арт.-№
MTG-X3F S RW1	белоснежный	1	3,500	6105250
MTG-X3F S SWGR1	черный	1	3,500	6105252
MTG-X3F S AL1	алюминиевый лак	1	3,500	6105254

PC поликарбонат €/шт.

Мультимедийная рамка с разъемом XLR, с прямым выводом, без поля для маркировки, 3-х полюсный разъем с винтовыми клеммами. Суппорт имеет растровое крепление и предусмотрен для горизонтального и вертикального монтажа.

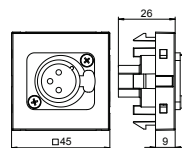

### Мультимедийная рамка с разъемом XLR, ширина 1 модуль (с прямым выводом, 3-х полюсный разъем с винтовыми клеммами)

Тип	Цвет	Уп. Шт.	Вес кг/100 шт.	Арт.-№
MTG-X3M S RW1	белоснежный	1	3,500	6105258
MTG-X3M S SWGR1	черный	1	3,500	6105260
MTG-X3M S AL1	алюминиевый лак	1	3,500	6105262

PC поликарбонат €/шт.

Мультимедийная рамка с разъемом XLR, с прямым выводом, без поля для маркировки, 3-х полюсный штекерный разъем с винтовыми клеммами. Суппорт имеет растровое крепление и предусмотрен для горизонтального и вертикального монтажа.

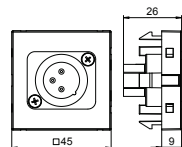

### Мультимедийная рамка с разъемом Speakon, ширина 1 модуль (с прямым выводом, 4-х полюсный разъем (с винтовыми клеммами))

Тип	Цвет	Уп. Шт.	Вес кг/100 шт.	Арт.-№
MTG-SON S RW1	белоснежный	1	2,800	6105270
MTG-SON S SWGR1	черный	1	2,800	6105272
MTG-SON S AL1	алюминиевый лак	1	2,800	6105274

PC поликарбонат €/шт.

Мультимедийная рамка с разъемом SpeakON, с прямым выводом, без поля для маркировки, 4-х полюсный разъем SpeakON с винтовыми клеммами. Суппорт имеет растровое крепление и предусмотрен для горизонтального и вертикального монтажа.

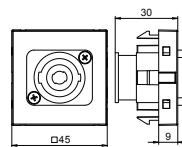

## Мультимедийная рамка с отверстием для разъема XLR, ширина 1 модуль (с прямым выводом)

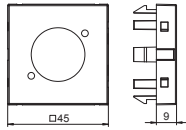

Тип	Цвет	Уп. Вес		Арт.-№
		Шт.	кг/100 шт.	
MTG-X O RW1	белоснежный	1	0,600	6105234
MTG-X O SWGR1	черный	1	0,600	6105237
MTG-X O AL1	алюминиевый лак	1	0,600	6105240

PC поликарбонат €/шт.

Мультимедийная рамка с отверстием для разъема XLR, с прямым кабельным выводом, без поля для маркировки, без разъема. Суппорт с растровым креплением, подходит для горизонтального и вертикального монтажа.

## Антенная розетка, ширина 1 модуль (ТВ/радио/спутник)

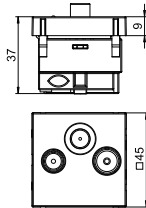

Тип	Цвет	Уп. Вес		Арт.-№
		Шт.	кг/100 шт.	
ANT-3SD RW1	белоснежный	1	11,000	6105282
ANT-3SD SWGR1	черный	1	11,000	6105284
ANT-3SD AL1	алюминиевый лак	1	11,000	6105286

PC поликарбонат €/шт.

Розетка для подключения антенн/ радио и спутниковых систем.

Частота: 5-2150 MHz  
 Выходное затухание:  
 5-862 MHz - 1 dB  
 950-2150 MHz - 2 dB  
 Затухание обратного канала: 14 dB  
 Класс защиты EMV-A



### Розетка AR45 одинарная

Тип	Цвет		Уп.	Вес	Арт.-№
			Шт.	кг/100 шт.	
SDE-RW D0RW1	белоснежный		4	10,700	6119401
SDE-RW D0GN1	зеленый		4	10,700	6119402
SDE-RW D0RT1	красный		4	10,700	6119403

PC поликарбонат

€/шт.

Укомплектованная, готовая к подключению розетка, без поля для маркировки, для установки в кабельный короб Rapid 80. Блок укомплектован:

- Монтажной коробкой 71GD8-2, одинарной.
- Розеткой 0° с защитным контактом (цвет: см. таблицу).
- Рамкой AR45 одинарной, без поля для маркировки (белоснежного цвета).

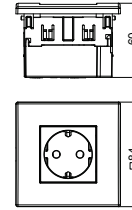

### Розетка AR45 одинарная, с полем для маркировки (для горизонтального монтажа)

Тип	Цвет		Уп.	Вес	Арт.-№
			Шт.	кг/100 шт.	
SDE-RW D0RW1B	белоснежный		4	10,700	6119421
SDE-RW D0GN1B	зеленый		4	10,700	6119422
SDE-RW D0RT1B	красный		4	10,700	6119423

PC поликарбонат

€/шт.

Укомплектованная, готовая к подключению розетка, с полем для маркировки, для установки в кабельный короб Rapid 80. Блок укомплектован:

- Монтажной коробкой 71GD8-2, одинарной.
- Розеткой 0° с защитным контактом, одинарной (цвет: см. таблицу)
- Рамкой AR45 одинарной, с полем для маркировки, AR45-BF (белоснежного цвета).

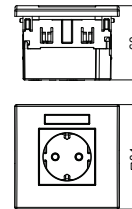

### Розетка AR45 двойная

Тип	Цвет		Уп.	Вес	Арт.-№
			Шт.	кг/100 шт.	
SDE-RW D0RW2	белоснежный		2	19,000	6119407
SDE-RW D0GN2	зеленый		2	19,000	6119408
SDE-RW D0RT2	красный		2	19,000	6119409

PC поликарбонат

€/шт.

Укомплектованная, готовая к подключению розетка, без поля для маркировки, для установки в кабельный короб Rapid 80. Блок укомплектован:

- Монтажной коробкой 71GD13, двойной,
- Розеткой 0° с защитным контактом, двойной (цвет: см. таблицу),
- Рамкой AR45 двойной, без поля для маркировки (белоснежного цвета).

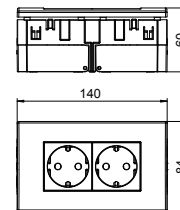

### Розетка AR45 двойная, с полем для маркировки (для горизонтального монтажа)

Тип	Цвет		Уп.	Вес	Арт.-№
			Шт.	кг/100 шт.	
SDE-RW D0RW2B	белоснежный		2	19,000	6119427
SDE-RW D0GN2B	зеленый		2	19,000	6119428
SDE-RW D0RT2B	красный		2	19,000	6119429

PC поликарбонат

€/шт.

Укомплектованная, готовая к подключению розетка, с полем для маркировки, для установки в кабельный короб Rapid 80. Блок укомплектован:

- Монтажной коробкой 71GD13, двойной,
- Розеткой 0° с защитным контактом, двойной (цвет: см. таблицу),
- Рамкой AR45 двойной, с полем для маркировки, AR45-BF (белоснежного цвета).

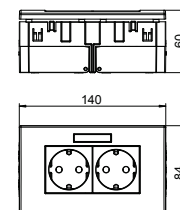

## Укомплектованные блоки розеток для установки в кабельных коробах Rapid 80 и электромонтажных колоннах ISS

### Розетка AR45 тройная

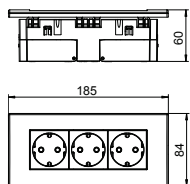

Тип	Цвет	Уп. Вес		Арт.-№
		Шт.	кг/100 шт.	
SDE-RW D0RW3	белоснежный	2	23,300	6119414
SDE-RW D0GN3	зеленый	2	23,300	6119415
SDE-RW D0RT3	красный	2	23,300	6119413

PC поликарбонат €/шт.

Укомплектованная, готовая к подключению розетка, без поля для маркировки, для установки в кабельный короб Rapid 80. Блок укомплектован:

- Монтажной коробкой 71GD9-2, тройной
- Розеткой 0° с защитным контактом, тройной (цвет: см. таблицу),
- Рамкой AR45 тройной, без поля для маркировки (белоснежного цвета).

### Розетка AR45 тройная, с полем для маркировки (для горизонтального монтажа)

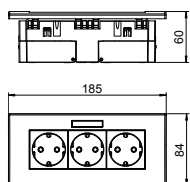

Тип	Цвет	Уп. Вес		Арт.-№
		Шт.	кг/100 шт.	
SDE-RW D0RW3B	белоснежный	2	23,300	6119433
SDE-RW D0GN3B	зеленый	2	23,300	6119434
SDE-RW D0RT3B	красный	2	23,300	6119435

PC поликарбонат €/шт.

Укомплектованная, готовая к подключению розетка, с полем для маркировки, для установки в кабельном коробе Rapid 80. Блок укомплектован:

- Монтажной коробкой 71GD9-2, тройной,
- Розеткой 0° с защитным контактом, тройной (цвет: см. таблицу),
- Рамкой AR45 тройной, с полем для маркировки, AR45-BF (белоснежного цвета).

### Розетка CEE одинарная, 16 А

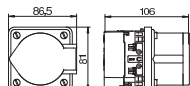

Тип	Цвет	Уп. Вес		Арт.-№
		Шт.	кг/100 шт.	
CEE16E2	серый	1	34,110	6288612

PA полиамид €/шт.

Монтажная коробка в комплекте с розеткой CEE, подходит для установки в кабельный короб с крышкой 80 мм и состоит из:

- монтажной коробки для установки в кабельный короб с системным отверстием 76,5 мм;
- монтажного фланца и крепежных винтов;
- силовой розетки CEE 16A.

### Розетка CEE одинарная, 32 А

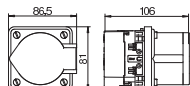

Тип	Цвет	Уп. Вес		Арт.-№
		Шт.	кг/100 шт.	
CEE32E2	серый	1	37,000	6288614

PA полиамид €/шт.

Монтажная коробка в комплекте с розеткой CEE, подходит для установки в кабельный короб с крышкой 80 мм и состоит из:

- монтажной коробки для установки в кабельный короб с системным отверстием 76,5 мм;
- монтажного фланца и крепежных винтов;
- силовой розетки CEE 32A.

### Корпус AR45 для установки защитных устройств 2 TE

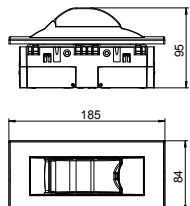

Тип	Цвет	Уп. Вес		Арт.-№
		Шт.	кг/100 шт.	
IKR-6 RW	белоснежный	1	19,000	6119319

PC поликарбонат €/шт.

Корпус для установки защитных автоматических выключателей или максимум любых двух устройств, подходит для установки в кабельный короб Rapid 80 и в электромонтажные колонны ISS.

- Монтажный корпус состоит из:
- тройной монтажной коробки 71GD9-2;
  - крышки с суппортом из ПВХ для двух устройств (цвет: см. таблицу),
  - тройной рамки AR45, без поля для маркировки (белоснежного цвета).

## Корпус компьютерной розетки, тип A

Тип	Цвет	Уп. Вес		Арт.-№
		Шт.	кг/100 шт.	
<b>DTE-RW G2A1</b>	белоснежный	4	5,000	<b>6119494</b>
PC поликарбонат		€/шт.		

Корпус компьютерной розетки для двух телекоммуникационных модулей типа А, подходит для установки в кабельный короб Rapid 80 и электромонтажные колонны ISS. Корпус компьютерной розетки типа А подходит для следующих телекоммуникационных модулей: AMP TYCO (без пылезащитного колпачка) серия SL 110Connect и серия SL Toolless; Brand-Rex: модули с обозначением в конце артикульного номера...JAKS000CR и ...JAKU002; Nexans: LANmark RJ45 с синим адаптерным зажимом, LANmark GG45 с металлическим зажимом.

В комплект поставки входит:

- одинарная монтажная рамка, тип 71MT1 45;
- корпус компьютерной розетки, прямой вывод, тип DTG-2A (цвет: смотри таблицу);
- одинарная рамка AR45, без поля для надписи (цвет: белоснежный).

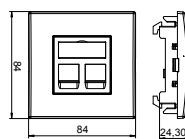

## Корпус компьютерной розетки, тип C

Тип	Цвет	Уп. Вес		Арт.-№
		Шт.	кг/100 шт.	
<b>DTE-RW G2C1</b>	белоснежный	4	5,000	<b>6119492</b>
PC поликарбонат		€/шт.		

Корпус компьютерной розетки для двух телекоммуникационных модулей типа С, подходит для установки в кабельный короб Rapid 80 и электромонтажные колонны ISS. Корпус компьютерной розетки типа С подходит для следующих телекоммуникационных модулей: BTR (конструкция Keystone) модули Cat 6A и UAEI; Corning: модули с креплением Keystone; CobiNet: модуль CobiDat KS; Dätwyler: KS-T, KS-TS, MS-K и KU-T; EJU: E-Stone; Harting: Prelink Keystone Cat 6A, Fixlink Keystone Cat 6A; Komos: модуль KDM 500; Leoni Kerpen: MegaLine Keystone Cat 6A; OBO: тип ASM-C6A и ASM-C6A G; R&M: Cat 6A с креплением Keystone; Rutenbeck: UM и UMflex; SETEC: UKJ и XKJ; Telegärtner: AMJ и UMJ.

В комплект поставки входит:

- одинарная монтажная рамка, тип 71MT1 45;
- корпус компьютерной розетки, прямой вывод, тип DTG-2C (цвет: смотри таблицу);
- одинарная рамка AR45, без поля для надписи (цвет: белоснежный).

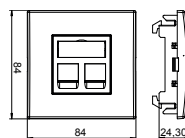

## Корпус компьютерной розетки, тип RM

Тип	Цвет	Уп. Вес		Арт.-№
		Шт.	кг/100 шт.	
<b>DTE-RW G2RM1</b>	белоснежный	4	5,000	<b>6119490</b>
PC поликарбонат		€/шт.		

Корпус компьютерной розетки для двух телекоммуникационных модулей типа RM, подходит для установки в кабельный короб Rapid 80 и электромонтажные колонны ISS. Корпус RM предусмотрен для следующих модулей: OBO ASM-C5, ASM-C5 G, ASM-C6 и ASM-C6 G; R&M: Cat 5 и Cat 6 без суппорта.

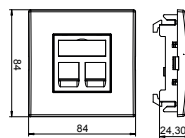

В комплект поставки входит:

- одинарная монтажная рамка, тип 71MT1 45;
- корпус компьютерной розетки, прямой вывод, тип DTG-2RM (цвет: смотри таблицу);
- одинарная рамка AR45, без поля для надписи (цвет: белоснежный).

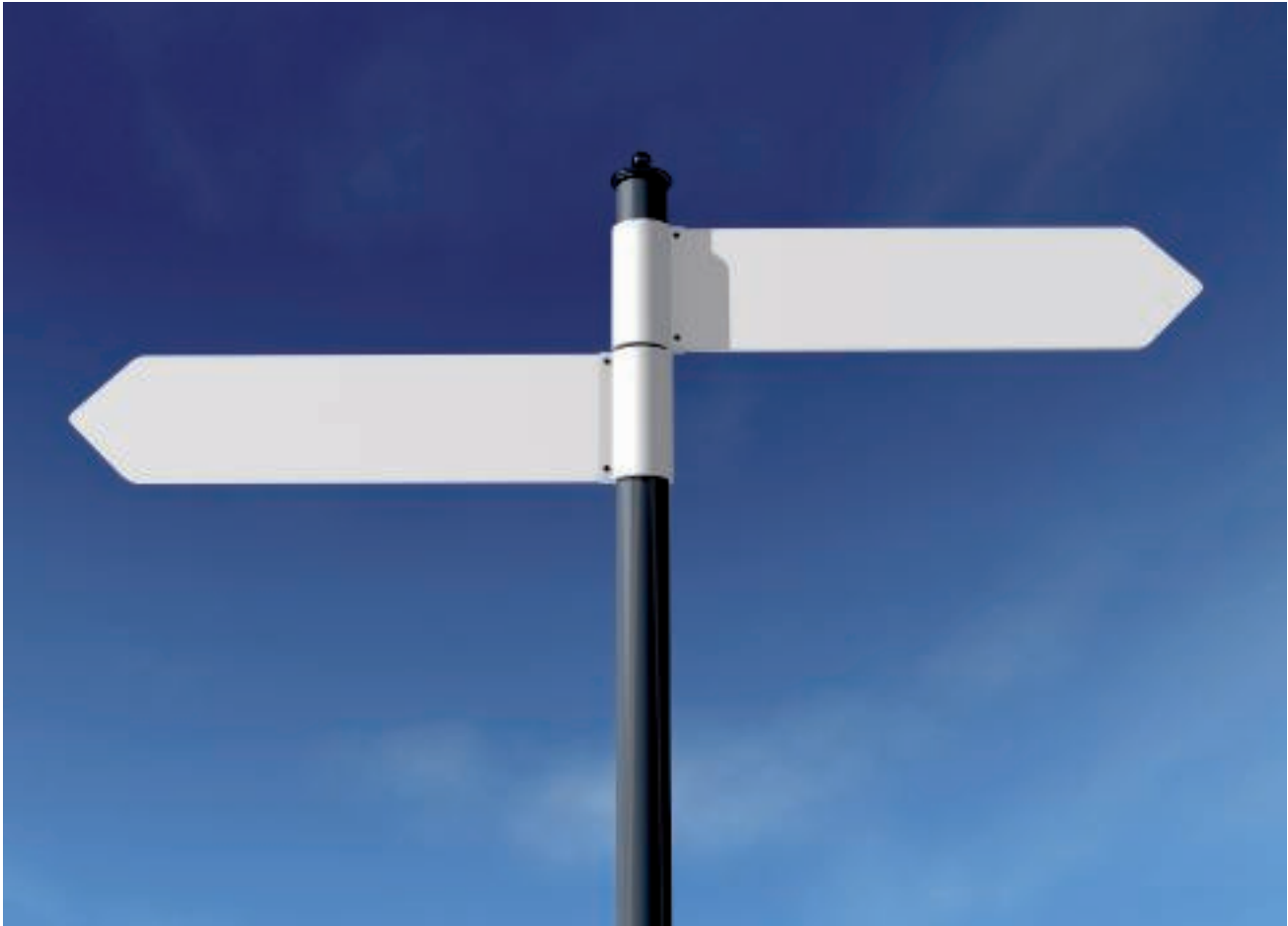



## Справочная информация

	<b>Алфавитный указатель</b>	502
	<b>Указатель по артикульным номерам</b>	505
	<b>Указатель по типам</b>	511



**D**

DIN-рейка (неперфорированная); 8, 251, 260  
 DIN-рейка (перфорированная); 8, 251-252, 260

**T**

T-образная секция; 1-2, 5-20, 22-24, 26-28, 30-38, 40-44, 46-54, 56, 58-62, 64-76, 78-83, 86-92, 94-96, 98-104, 106-109, 114-116, 120-121, 184-185, 196-197, 218-219, 226-227, 254-255, 262-263, 276-277, 288-289, 302-303, 306, 309-311, 368-369, 396, 408-409, 450-451, 467-470, 474, 476-479, 492-493, 530

**U**

USB зарядное устройство; 489

**A**

Адаптер для установки выключателя с поворотом на; 312, 317, 318, 323-324, 329-330, 335-336, 341, 343, 348-349, 354, 356, 361, 400, 404-407, 473

Адаптер крышки; 1-2, 4-20, 22-24, 26-28, 30-38, 40-56, 58-76, 78-83, 86-92, 94-104, 106-109, 111, 114-116, 118, 120-124, 126, 128-133, 135-138, 140-142, 144, 146, 148, 150-154, 156-158, 160-162, 164, 166, 168, 170, 172, 174, 176, 178-182, 184-194, 196-216, 218-224, 226-252, 254-260, 262-286, 288-366, 368-501, 530

Адаптер настенной консоли для коробов GK; 398 (высота короба 110 мм)

Адаптер настенной консоли для коробов GK; 398 (высота короба 130 мм)

Адаптер настенной консоли для коробов GK; 399 (высота короба 170 мм)

Адаптерная пластина; 1-2, 4-20, 22-24, 26-28, 30-38, 40-56, 58-76, 78-83, 86-92, 94-104, 106-109, 111, 114-116, 118, 120-124, 126, 128-133, 135-138, 140-142, 144, 146, 148, 150-154, 156-158, 160-162, 164, 166, 168, 170, 172, 174, 176, 178-181, 184-194, 196-216, 218-220, 222, 224, 226-252, 254-260, 262-286, 288-366, 368-499, 530

Антенная розетка, ширина 1 модуль; 8-10, 36, 89, 114-116, (ТВ/радио/спутник) 194, 466, 476-477, 480-496

**B**

Вкладыш для монтажных колонн; 1-2, 4-20, 22-24, 26-28, 30-38, 40-56, 58-76, 78-83, 86-92, 94-104, 106-109, 114-116, 120-124, 126, 129, 131, 136, 140, 146, 148, 150, 152, 154, 156, 158, 160, 162, 164, 166, 168, 170, 172, 174, 176, 178-181, 184-185, 190-194, 196-197, 207, 215-216, 218-220, 222, 226-251, 254-260, 262-265, 267-268, 270-271, 273-274, 276-286, 288-292, 294-296, 298-300, 302-366, 368-440, 442-453, 455-474, 476-499, 530

Внешний угол; 1-2, 4-20, 22-24, 26-28, 30-38, 40-56, 58-76, 78-83, 86-92, 94-104, 106-109, 111, 114-116, 118, 120-124, 126, 128-133, 135-138, 140-142, 144, 146, 148, 150-154, 156-158, 160-162, 164, 166, 168, 170, 172, 174, 176, 178-182, 184-194, 196-216, 218-224, 226-252, 254-260, 262-286, 288-366, 368-501, 530

Внешний угол (глубина короба 70 мм); 73, 89, 314-318, 320-330, 332-336, 338-341, 343-349, 351-354, 356, 358-361, 370, 373-379, 382-386, 389, 399-407, 414

Внешний угол (глубина короба 70 мм); 73, 89, 314-318, 320-330, 332-336, 338-341, 343-349, 351-354, 356, 358-361, 370, 373-379, 382-386, 389, 399-407, 414

Внешний угол (глубина короба 90 мм); 194, 312, 314-318, 320-324, 326-330, 332-336, 338-341, 343, 345-349, 351-354, 356, 358-361, 374-378, 387-390, 400-407

Внешний угол (глубина короба 90 мм); 194, 314-318, 320-324, 326-330, 332-336, 338-341, 343, 345-349, 351-354, 356, 358-361, 374-378, 387-390, 400-407

Внешний угол (глубина короба 90 мм); 194, 314-318, 320-324, 326-330, 332-336, 338-341, 343, 345-349, 351-354, 356, 358-361, 374-378, 387-390, 400-407

Внешний угол (нерегулируемый); 1-2, 4-20, 22-24, 26-28, 30-38, 40-56, 58-76, 78-83, 86-92, 94-104, 106-109, 114-116, 120-124, 126, 129, 131, 136, 140, 146, 148, 150, 152, 154, 156, 158, 160, 162, 164, 166, 168, 170, 172, 174, 176, 178-181, 184-185, 190-194, 196-197, 207, 215-216, 218-220, 222, 226-251, 254-260, 262-265, 267-268, 270-271, 273-274, 276-286, 288-292, 294-296, 298-300, 302-366, 368-440, 442-453, 455-474, 476-499, 530



- Внешний угол (регулируемый); 1-2, 4-20, 22-24, 26-28, 30-38, 40-56, 58-76, 78-83, 86-92, 94-104, 106-109, 111, 114-116, 120-124, 126, 129, 131, 136, 140, 146, 148, 150, 152, 154, 156, 158, 160, 162, 164, 166, 168, 170, 172, 174, 176, 178-181, 184-185, 190-194, 196-197, 207, 215-216, 218-220, 222, 226-252, 254-260, 262-265, 267-268, 270-271, 273-274, 276-286, 288-292, 294-296, 298-300, 302-366, 368-440, 442-474, 476-499, 530
- Внешний угол дизайнерского кабельного короба; 2, 6-20, 22-24, 26-27, 30-32, 35-37, 40-43, 46-54, 58-60, 64-70, 72-75, 78-83, 86-91, 94-96, 98-100, 102-103, 106-109, 114-116, 120-123, 178-180, 184-185, 194, 196, 207, 216, 218, 226, 254-255, 262-265, 267-268, 270-271, 276-279, 282, 285, 288-290, 294, 298, 302-304, 307, 310-341, 343-354, 356-361, 365-366, 368-370, 373-376, 378-379, 382, 384-387, 389-392, 396, 398-408, 410-411, 442, 448, 450-453, 455-474, 476-498, 530
- Внешний угол нерегулируемый; 1-2, 4-20, 22-24, 26-28, 30-38, 40-56, 58-76, 78-83, 86-92, 94-104, 106-109, 111, 114-116, 120-124, 126, 129, 131, 136, 140, 146, 148, 150, 152, 154, 156, 158, 160, 162, 164, 166, 168, 170, 172, 174, 176, 178-181, 184-185, 190-194, 196-197, 207, 215-216, 218-220, 222, 226-252, 254-260, 262-265, 267-268, 270-271, 273-274, 276-286, 288-292, 294-296, 298-300, 302-366, 368-440, 442-474, 476-499, 530
- Внешний угол нерегулируемый (глубина короба 70; 73, 89, мм) 315-318, 321-324, 328-330, 332-336, 338, 340-341, 343, 345, 347-349, 353-354, 356, 358, 360-361, 375-376, 384-385, 399-407
- Внешний угол нерегулируемый (глубина короба 90; мм) 315-318, 321, 323-324, 328-330, 332-336, 338, 340-341, 343, 345, 347-349, 353-354, 356, 358, 360-361, 375-376, 400-407
- Внешний угол регулируемый (глубина короба 70; 73, 89, мм) 314-318, 320-324, 326, 328-330, 332-336, 338, 340-341, 343, 345, 347-349, 351, 353-354, 356, 358, 360-361, 373, 375-376, 378, 382, 384-386, 389, 399-407
- Внешний угол, регулируемый (глубина короба 70; 73, 89, мм) 314-318, 320-324, 326, 328-330, 332-336, 338, 340-341, 343, 345, 347-349, 353-354, 356, 358, 360-361, 373, 375-376, 378, 382, 384-386, 389, 399-407
- Внутренний угол; 1-2, 4-20, 22-24, 26-28, 30-38, 40-56, 58-76, 78-83, 86-92, 94-104, 106-109, 111, 114-116, 118, 120-124, 126, 128-133, 135-138, 140-142, 144, 146, 148, 150-154, 156-158, 160-162, 164, 166, 168, 170, 172, 174, 176, 178-182, 184-194, 196-216, 218-224, 226-252, 254-260, 262-286, 288-366, 368-501, 530



- Внутренний угол (глубина короба 90 мм); 194, 314-318, 320-324, 327-330, 332-336, 338-341, 343, 345-349, 351-354, 356, 358-361, 374-378, 387, 389-390, 400-407
- Внутренний угол (нерегулируемый); 1-2, 4-20, 22-24, 26-28, 30-38, 40-43, 46-56, 58-61, 64-76, 78-83, 86-92, 94-104, 106-109, 114-116, 120-123, 146, 148, 150, 152, 154, 156, 158, 160, 162, 164, 166, 168, 170, 172, 174, 176, 178-180, 184-185, 190-194, 196-197, 207, 215-216, 218-220, 222, 226-251, 254-260, 262-265, 267-268, 270-271, 273, 276-286, 288-290, 292, 294, 296, 298, 300, 302-304, 306-307, 309-366, 368-371, 373-380, 382-393, 395-396, 398-440, 442-453, 455-474, 476-499, 530
- Внутренний угол (регулируемый); 1-2, 4-20, 22-24, 26-28, 30-38, 40-43, 46-56, 58-61, 64-76, 78-83, 86-92, 94-104, 106-109, 114-116, 120-123, 146, 148, 150, 152, 154, 156, 158, 160, 162, 164, 166, 168, 170, 172, 174, 176, 178-180, 184-185, 190-194, 196-197, 207, 215-216, 218-220, 222, 226-251, 254-260, 262-265, 267-268, 270-271, 273, 276-286, 288-292, 294-296, 298-300, 302-366, 368-396, 398-440, 442-453, 455-474, 476-499, 530





GTIN	Арт.-№	Стр.	GTIN	Арт.-№	Стр.	GTIN	Арт.-№	Стр.	GTIN	Арт.-№	Стр.	GTIN	Арт.-№	Стр.
5044291	1115057	251	6024377	6023118	178	6667758	6027024	148	5899389	6104886	489	6102051	6105250	495
5044352	1115065	251		€/шт.		6667819	6027032	150	5899396	6104889	489	6102068	6105252	495
5045434	1115650	251	6024438	6023126	168	6667871	6027040	152	5899402	6104892	489	6102099	6105254	495
5045496	1115669	252	6024551	6023142	150	6667994	6027105	154	5899648	6104922	489	6102105	6105258	495
			6024919	6023207	178	6668052	6027113	156	5899709	6104925	489	6102112	6105260	495
			6025039	6023223	154	6668113	6027121	160	5899754	6104928	489	6102129	6105262	495
5669197	2351056	181	6025459	6023312	148	6668175	6027148	162	5899808	6104934	489	6102150	6105270	495
			6025572	6023339	152	6668236	6027156	164	5899853	6104937	489	6102167	6105272	495
				€/шт.		6668298	6027164	166	5899884	6104940	489	6102174	6105274	495
5080886	5092451	466	6027132	6024009	181	6668359	6027172	168	5899921	6104946	490	6164752	6105282	496
			6027255	6024025	181	6668410	6027180	158	5899938	6104949	490	6164769	6105284	496
			6027316	6024033	181	6668472	6027229	170	5899945	6104952	490	6164790	6105286	496
6362530	6020801	224	6638116	6024432	164	6668533	6027237	172	5899976	6104958	490	6425501	6105291	489
6016273	6020887	148	6639496	6024440	158	6668595	6027245	174	5899983	6104961	490	6425518	6105293	489
6016334	6020895	150	6027491	6024467	170	6668656	6027253	176	5899990	6104964	490	6425525	6105295	489
6016396	6020909	152	6027552	6024475	172				5900047	6104970	490			
			6027613	6024483	174	6669257	6028152	182	5900108	6104973	490	5896975	6108045	471
6016877	6021018	150	6502097	6024505	176	6773893	6028187	182	5900122	6104976	490			
6016990	6021034	152	6638291	6024521	164				5900160	6104982	490			
			6639670	6024548	158	6628216	6028403	123	5900214	6104985	490	6417902	6112400	278
6017171	6021093	150	6027675	6024564	170	6628278	6028411	123	5900221	6104988	490	6417919	6112403	278
6017652	6021190	150	6027736	6024572	172				5900238	6104994	490	6417926	6112410	279
6018253	6021336	151	6027798	6024580	174	5898023	6104610	485	5900245	6104997	490	6417933	6112413	279
6018857	6021492	149	6638475	6024599	164	5898061	6104613	485						
6018918	6021506	151	6639854	6024602	158	5898085	6104616	485	5900283	6105000	490	6417964	6112420	279
6018970	6021514	153	6027859	6024610	170	5898122	6104622	485	5900290	6105006	491	6417971	6112423	279
6019212	6021697	148	6027910	6024629	172	5898139	6104625	485	5900306	6105009	491	6417995	6112430	278
6019274	6021700	152	6027972	6024637	174	5898146	6104628	485	5900337	6105012	491	6418008	6112433	278
6019335	6021719	148	6501311	6024653	176	5898177	6104634	485	5900344	6105018	494	6418022	6112440	278
6019397	6021727	152	6501915	6024688	176	5898191	6104637	485	5900351	6105021	494	6418039	6112443	278
6019458	6021735	148	6501670	6024718	176	5898245	6104640	485	5900368	6105024	494			
6019519	6021743	153	6638659	6024769	164	5898269	6104646	486	5900405	6105030	494	6418213	6112500	281
			6640034	6024777	158	5898313	6104649	486	5900412	6105033	494	6418251	6112503	281
6019816	6021840	160	6028030	6024793	170	5898320	6104652	486	5900429	6105036	494			
6019878	6021859	162	6028092	6024807	172	5898375	6104658	485	5900467	6105042	491	6418275	6112510	282
6019939	6021867	166	6028153	6024815	174	5898436	6104661	485	5900474	6105045	491	6418299	6112513	282
6019991	6021875	168	6637935	6024823	165	5898443	6104664	485	5900481	6105048	491	6418329	6112520	281
6637577	6021883	164	6639311	6024831	159	5898481	6104670	485	5900511	6105054	491	6418336	6112523	281
6638956	6021891	158	6028214	6024858	171	5898498	6104673	485	5900528	6105057	491	6418350	6112530	281
6020119	6021913	156	6028276	6024874	173	5898504	6104676	485	5900535	6105060	491	6418367	6112533	281
6020171	6021948	154	6028337	6024882	175	5898535	6104682	486	5900542	6105066	491			
			6651375	6024904	177	5898542	6104685	486	5900559	6105069	491	6418503	6112600	284
6020232	6022006	156		€/шт.		5898559	6104688	486	5900566	6105072	491	6418534	6112603	284
6020294	6022014	160	6667338	6024947	128	5898566	6104694	486	5900573	6105078	492			
6020355	6022022	162	6642250	6024955	128	5898573	6104697	486	5900580	6105081	492	6418558	6112610	285
6637515	6022030	164	6642311	6024963	128	5898580	6104700	486	5900597	6105084	492	6418541	6112613	285
6020416	6022049	166				5898597	6104706	486	5900603	6105090	494	6418572	6112620	284
6638895	6022057	158	6332779	6025005	129	5898603	6104709	486	5900641	6105093	494	6418596	6112623	284
6020478	6022065	168	6332830	6025013	129	5898610	6104712	486	5898900	6105096	494	6418619	6112630	284
			6667390	6025102	133	5898627	6104718	486	5898948	6105102	494	6418626	6112633	284
6020539	6022073	154	6028399	6025110	133	5898634	6104721	486	5898962	6105105	494			
6020713	6022111	156	6028511	6025137	131	5898641	6104724	486	5898986	6105108	494			
6020836	6022146	160	6028573	6025153	133	5898658	6104730	487	5899037	6105114	492	6419036	6113000	264
6020959	6022162	162	6028634	6025161	131	5898665	6104733	487	5899075	6105117	492	6419074	6113002	264
6021079	6022189	166	6028870	6025412	146	5898672	6104736	487	5899099	6105120	492	6419081	6113010	265
6021130	6022197	168	6028993	6025447	146	5898689	6104742	487	5899136	6105126	492	6419104	6113012	265
6021253	6022219	156	6029112	6025633	148	5898696	6104745	487	5899143	6105129	492			
6021376	6022235	160	6029174	6025668	154	5898702	6104748	487	5899167	6105132	492	6419111	6113020	264
6021499	6022251	162				5898719	6104754	487	5899204	6105138	492	6419142	6113022	264
6021611	6022286	166	6029778	6026176	170	5898726	6104757	487	5899228	6105141	492	6417940	6113024	278
6021673	6022294	168	6029839	6026184	170	5898733	6104760	487	5899259	6105144	492	6419159	6113030	266
6021796	6022316	157	6029891	6026192	172	5898740	6104766	487	5899273	6105150	493	6419166	6113032	266
6021918	6022332	161	6029952	6026206	172	5898757	6104769	487	5899457	6105153	493	6417957	6113034	280
6022038	6022359	162	6030132	6026273	174	5898764	6104772	487	5899464	6105156	493	6419173	6113040	265
6022151	6022375	166	6030194	6026281	174	5898771	6104778	487	5899501	6105162	493	6419197	6113042	265
6022212	6022383	154	6642076	6026311	176	5898788	6104781	487	5899525	6105165	493	6419203	6113050	265
6022274	6022391	168	6642137	6026338	176	5898795	6104784	487	5899570	6105168	493	6419210	6113052	265
6022519	6022448	154	6667451	6026354	135	5898849	6104790	488	5899617	6105174	493	6417988	6113054	279
6022694	6022499	155	6642793	6026362	135	5898856	6104793	488	5899624	6105177	493	6419227	6113060	264
6022755	6022502	157	6642854	6026370	135	5898863	6104796	488	5899686	6105180	493	6419234	6113062	264
6022816	6022529													

GTIN	Арт.-№	Стр.	GTIN	Арт.-№	Стр.	GTIN	Арт.-№	Стр.	GTIN	Арт.-№	Стр.	GTIN	Арт.-№	Стр.
6419388	6113200	267	5914211	6115789	392	5275930	6117648	472	5888932	6119356	455	6048236	6120176	460
6419395	6113202	267	5914297	6115795	392	5701132	6117653	473	5888949	6119362	456	6048243	6120178	460
	€/шт.		5914150	6115825	391	5275992	6117654	473	5888956	6119364	456	6048281	6120180	460
6419418	6113210	267	5914174	6115835	391	5276005	6117655	473	5888963	6119366	456	6048298	6120182	460
6419432	6113212	267	5914198	6115845	391	5701149	6117656	472	5888994	6119372	456	6048304	6120192	460
6418268	6113214	281	5914235	6115851	392	5405948	6117657	472	5889007	6119374	456	6048342	6120194	460
6419456	6113220	268	5914259	6115855	392	5405955	6117658	472	5889014	6119376	456	6048359	6120196	460
6419463	6113222	268	5914273	6115865	392	5701156	6117668	472	5889021	6119382	456	6048366	6120198	460
6419470	6113230	268	5914310	6115875	393	5701323	6117669	472	5889038	6119384	456	6048397	6120200	460
6419500	6113232	268	5914334	6115885	393	5276043	6117670	472	5889045	6119386	456	6048403	6120201	460
6418305	6113234	282	5914358	6115895	393	5276050	6117671	472	5983309	6119387	456	6048540	6120222	460
6419517	6113240	267	5914372	6115915	393	5623809	6117673	472	5983316	6119388	456	6048649	6120224	460
6419531	6113242	267	5914396	6115925	393	5623816	6117674	472	5983323	6119389	456	6048700	6120226	460
6419555	6113250	267	5914419	6115935	394	5701347	6117677	472	5889052	6119392	456	6048717	6120228	460
6419562	6113252	267	5914433	6115945	394	5405962	6117678	472	5889069	6119394	456	6048724	6120230	460
6418312	6113254	281	5914457	6115955	394	5405993	6117679	472	5889076	6119396	456	6048762	6120232	460
6419586	6113260	267	5914471	6115965	394	5276234	6117757	473	5889113	6119401	497	6048786	6120242	461
6419609	6113262	267	5914495	6115975	394	5276241	6117758	473	5889120	6119402	497	6048823	6120244	461
6419616	6113270	267	5914501	6115980	395				5889137	6119403	497	6048847	6120246	461
6419630	6113272	267	5914518	6115982	395	5696896	6119202	480	5889144	6119407	497	6048885	6120248	461
6418374	6113274	281	5914525	6115985	395	5696902	6119204	480	5889175	6119408	497	6048892	6120250	461
6419647	6113280	268	5914532	6115995	395	5696940	6119206	480	5889182	6119409	497	6048946	6120252	461
6419661	6113282	268				5696957	6119208	480	5889236	6119413	498	6048953	6120262	461
6418381	6113284	282				5696964	6119210	480	5889199	6119414	498	6048991	6120264	461
	€/шт.		5391630	6116073	273	5696971	6119212	480	5889205	6119415	498	6049004	6120266	461
6419685	6113290	266	6708970	6116108	274	5696988	6119214	477	5889243	6119421	497	6049011	6120268	461
	€/шт.					5696995	6119216	477	5889250	6119422	497	6049028	6120270	461
6419814	6113300	268	6176236	6116116	274	5697008	6119218	477	5889267	6119423	497	6049066	6120272	461
6419821	6113302	268	5481485	6116152	273	5697015	6119220	483	5889298	6119427	497	6049073	6120292	458
6418411	6113304	282	5391647	6116163	273	5697022	6119222	483	5889304	6119428	497	6049141	6120294	458
6419845	6113310	265	5391654	6116193	274	5697039	6119224	483	5889311	6119429	497	6049196	6120296	458
6419869	6113312	265	5428688	6116201	273	5697046	6119226	483	5889328	6119433	498	6049240	6120302	459
6418398	6113314	279	5391661	6116203	273	5697053	6119228	483	5889359	6119434	498	6049257	6120304	459
6419876	6113320	268	5428695	6116261	274	5697060	6119230	483	5889366	6119435	498	6049264	6120306	459
6419883	6113322	268	5391678	6116263	274	5697077	6119232	482	6410415	6119490	499	6049301	6120312	461
6418428	6113324	282	5391685	6116403	274	5697084	6119234	482	6410439	6119492	499	6049318	6120314	461
	€/шт.		5391692	6116493	273	5697121	6119236	482	6439041	6119494	499	6049363	6120316	461
6419913	6113400	270	6211456	6116752	395	5697138	6119238	480				6049424	6120322	462
6419920	6113402	270				5697145	6119240	480	6049134	6120001	474	6049493	6120324	462
	€/шт.		5438069	6117190	471	5697183	6119242	480	6049127	6120003	474	6049547	6120326	462
6419937	6113410	271	5483540	6117191	471	5697190	6119244	481	6049189	6120005	474	6049387	6120340	467
6419944	6113412	271	5438090	6117192	471	5697206	6119246	481	6046966	6120008	457	6049431	6120344	467
6419975	6113420	271	5483571	6117193	471	5697244	6119248	481	6046973	6120010	457	6049486	6120346	467
6419982	6113422	271	5670933	6117196	471	5697251	6119250	477	6047024	6120012	457	6049509	6120348	467
6418565	6113424	285	5670940	6117197	471	5697268	6119252	477	6047031	6120014	457	6049554	6120350	467
6419999	6113430	270	5438113	6117198	471	5697305	6119254	477	6047086	6120016	457	6049608	6120352	467
6420001	6113432	270	5008866	6117200	463	5697312	6119256	483	6047093	6120018	457	6049615	6120362	467
6420032	6113440	270	5462231	6117202	463	5697329	6119258	483	6047109	6120022	457	6049622	6120364	467
6420049	6113442	270	5616016	6117203	463	5697374	6119260	483	6047130	6120024	457	6049660	6120366	467
6418602	6113444	284	6235155	6117325	476	5697381	6119262	483	6047147	6120026	457	6049677	6120368	467
6420056	6113450	270	6235216	6117329	477	5697428	6119264	483	6047154	6120028	457	6049721	6120370	467
6420063	6113452	270	6235278	6117337	476	5697435	6119266	483	6047208	6120030	457	6049738	6120372	467
6420094	6113460	270	6235339	6117341	476	5697442	6119268	482	6047222	6120032	457	6049745	6120382	467
6420100	6113462	270	5887515	6117346	478	5697480	6119270	482	6047260	6120042	457	6049783	6120384	467
6418633	6113464	284	5887522	6117348	477	5697497	6119272	482	6047277	6120044	457	6049790	6120386	467
6420117	6113470	271	6117499	6117406	475	5887331	6119280	482	6047321	6120046	457	6049974	6120388	467
6420124	6113472	271	5701279	6117407	475	5887348	6119282	482	6047345	6120048	457	6050024	6120390	467
6418657	6113474	285	6214037	6117408	475	5887379	6119284	482	6047383	6120050	457	6050031	6120392	467
6420155	6113480	271	6164813	6117410	474	5887386	6119286	482	6047390	6120052	457	6050154	6120412	467
6420162	6113482	271	6164820	6117411	474	5887393	6119288	482	6047444	6120072	457	6050208	6120414	467
6418664	6113484	285	6164851	6117412	474	5887409	6119290	482	6047468	6120074	457	6050222	6120416	467
	€/шт.		6117550	6117414	474	5887430	6119292	476	6047505	6120076	457	6050253	6120418	467
6450824	6114200	304	5701286	6117415	474	5887447	6119294	476	6047512	6120078	457	6050260	6120420	467
6450831	6114210	304	6215652	6117416	474	5887454	6119296	476	6047529	6120080	457	6050277	6120422	467
	€/шт.		6133833	6117420	474	5888024	6119298	476	6047567	6120082	457	6050314	6120432	468
6450848	6114220	305	6133840	6117421	474	5887492	6119300	476	6047574	6120102	458	6050321	6120434	468
6450893	6114230	305	6133857	6117422	474	5887508	6119302	476	6047581	6120104	458	6050345	6120436	468
6450909	6114240	305	6215713	6117428	474	5925491	6119304	484	6047628	6120106	458	6050376	6120438	468
6450930	6													

GTIN	Арт.-№	Стр.	GTIN	Арт.-№	Стр.	GTIN	Арт.-№	Стр.	GTIN	Арт.-№	Стр.	GTIN	Арт.-№	Стр.
6050734	6120508	468	6098293	6152007	124	6583270	6158773	147	6641956	6161987	144	5813941	6175562	191
6050741	6120510	468	6098354	6152015	126	6643158	6158781	135	6581719	6161995	146	5813958	6175566	192
6050758	6120512	468	6507610	6152031	129	6434831	6158803	145				5813965	6175570	193
6050796	6120532	469	6098477	6152058	131	6507559	6158838	129	6108619	6162002	148	5933809	6175572	186
6050802	6120534	469	6507375	6152082	140	6507498	6158846	131	6108671	6162010	150	5934073	6175578	187
6050819	6120536	469	6507252	6152104	136	6507436	6158889	140	6108732	6162029	152	5922780	6175581	188
6050826	6120538	469	6098712	6152309	124				6108978	6162207	154	5814016	6175590	189
6050857	6120540	469	6098774	6152317	126	6103997	6159370	179	6109036	6162215	156	5814023	6175594	190
6050864	6120542	469	6507795	6152384	137				6109098	6162223	160	5814030	6175598	191
6050871	6120552	469	6099139	6152600	124	6577637	6160018	133	6109159	6162231	162	5814047	6175602	192
6050918	6120554	469	6099191	6152619	126	6577811	6160026	129	6109210	6162258	166	5814054	6175606	193
6050925	6120556	469	6507733	6152686	136	6577996	6160034	131	6109272	6162266	168	5933830	6175612	186
6050949	6120558	469				6578177	6160042	138	6638710	6162274	164	5934127	6175618	187
6050970	6120560	469	6099559	6153003	124	6578351	6160050	140	6640096	6162290	158	5922841	6175624	188
6050987	6120562	469	6099610	6153011	126	6578719	6160077	142	6109333	6162401	170	5814061	6175626	189
6050994	6120572	469	6507917	6153089	136	6641413	6160085	144	6109395	6162428	172	5814078	6175630	190
6051038	6120574	469	6099979	6153291	124	6584598	6160093	146	6109456	6162452	174	5814085	6175634	191
6051045	6120576	469	6804498	6153305	126	6105915	6160107	148	6501618	6162479	176	5814092	6175638	192
6051052	6120578	469	6507856	6153372	136	6105977	6160115	150	6643219	6162487	135	5814108	6175642	193
6051069	6120580	469	6100392	6153593	125	6106035	6160123	152	6642670	6162495	128	5933885	6175648	186
6051090	6120582	469	6100453	6153607	127	6106271	6160301	154	6583454	6162509	134	5934158	6175654	187
6051335	6120602	469	6507672	6153674	137	6106332	6160328	156	6583577	6162517	130	5922896	6175658	188
6051342	6120604	469				6106394	6160336	160	6583690	6162525	132	5814115	6175662	189
6051359	6120606	469	6492138	6154026	124	6106455	6160344	162	6583812	6162533	139	5814122	6175666	190
6051397	6120608	469	6491650	6154034	126	6106516	6160352	166	6583935	6162541	141	5814139	6175670	191
6051403	6120610	469	6974481	6154069	136	6106578	6160360	168	6584239	6162576	143	5814146	6175674	192
6051427	6120612	469	6491957	6154115	124	6638178	6160379	164	6641239	6162584	145	5814153	6175678	193
6051458	6120622	470	6491476	6154123	126	6639557	6160395	158	6583331	6162592	147	5933915	6175684	186
6051465	6120624	470	6493272	6154166	137	6106639	6160484	170	6109517	6162606	149	5934189	6175690	187
6051472	6120626	470	6491896	6154212	124	6106691	6160492	172	6109579	6162614	151	5922926	6175694	188
6051519	6120628	470	6491414	6154220	126	6106752	6160522	174	6109630	6162622	153	5814160	6175698	189
6051526	6120630	470	6493333	6154255	136	6502035	6160549	176	6109876	6162800	155	5814177	6175702	190
6051540	6120632	470	6492077	6154328	124	6579013	6160603	133	6109937	6162819	157	5814184	6175706	191
6051571	6120642	470	6491599	6154336	126	6579198	6160611	129	6109999	6162827	161	5814191	6175710	192
6051588	6120644	470	6974542	6154360	136	6579372	6160638	131	6110056	6162835	163	5814207	6175714	193
6051595	6120646	470	6492015	6154417	124	6579556	6160646	138	6110117	6162843	167	5814597	6175928	188
6051632	6120648	470	6491537	6154425	126	6579730	6160654	140	6110179	6162851	169	5814603	6175932	189
6051649	6120650	470	6493210	6154468	136	6580095	6160670	142	6637997	6162878	165	5814610	6175936	190
6051663	6120652	470	6491834	6154514	125	6641598	6160689	144	6639373	6162886	159	5814627	6175940	191
6048410	6120672	470	6491353	6154522	127	6580279	6160697	146				5814863	6175944	192
6048427	6120674	470	6493395	6154557	137	6106813	6160700	148	6110230	6163009	171	5814870	6175948	193
6048465	6120676	470				6106875	6160719	150	6110292	6163017	173	5922803	6175964	188
6048472	6120678	470	6543199	6156207	182	6106936	6160727	152	6110353	6163041	175	5814887	6175968	189
6048489	6120680	470	6543137	6156223	182	6107179	6160905	154	6651436	6163076	177	5814894	6175972	190
6048526	6120682	470	6543076	6156231	182	6107230	6160913	156				5814900	6175976	191
6048533	6120692	470				6107292	6160921	160				5814917	6175980	192
6048588	6120694	470	6577576	6158226	133	6107353	6160948	162	6438433	6168701	136	5814924	6175984	193
6048595	6120696	470	6577750	6158234	129	6107414	6160956	166	6438495	6168728	136			
6048601	6120698	470	6577934	6158242	131	6107476	6160964	168	6801671	6168736	136	5922865	6176000	188
6048656	6120700	470	6578115	6158250	138	6638352	6160972	164	6802159	6168744	136	5814955	6176004	189
6048663	6120702	470	6578290	6158269	140	6639731	6160980	158				5814962	6176008	190
6049851	6120722	463	6578658	6158285	142							5814979	6176012	191
6049868	6120724	463	6578832	6158293	146	6107537	6161103	170	6111619	6169309	178	5814986	6176016	192
6049899	6120726	464	6641352	6158307	144	6107599	6161111	172	6111671	6169317	179	5815020	6176020	193
6049905	6120728	464	6578955	6158331	133	6107650	6161154	174	6111732	6169325	180	5922919	6176036	188
6049912	6120730	464	6579136	6158358	129	6501854	6161170	176	6782291	6169368	180	5815037	6176040	189
6049967	6120732	464	6579310	6158366	131	6581894	6161200	133	6111855	6169376	179	5815044	6176044	190
6049981	6120734	464	6579495	6158374	138	6582075	6161219	129	6111916	6169384	179	5815075	6176048	191
6050017	6120736	464	6579679	6158382	140	6582259	6161227	131	6782475	6169422	180	5815082	6176052	192
6050079	6120738	465	6580033	6158404	142	6582433	6161235	138	6112098	6169430	179	5815099	6176056	193
6050086	6120740	465	6580217	6158412	146	6582617	6161243	140	6112159	6169449	179	5922971	6176072	188
6050109	6120742	465	6641536	6158420	144	6582976	6161278	142				5815105	6176076	189
6050147	6120744	465	6580392	6158455	133	6641772	6161286	144				5815112	6176080	190
6467822	6120746	463	6580576	6158463	130	6583157	6161294	146	5933779	6175375	186	5815129	6176084	191
6333578	6120782	459	6580750	6158471	132	6107711	6161308	148	5933953	6175390	187	5815136	6176088	192
6333561	6120799	459	6580934	6158498	138	6107773	6161316	151	5812456	6175400	188	5815143	6176092	193
			6581115	6158501	141	6107834	6161324	153	5812463	6175405	189			
			6581474	6158536	142	6108077	6161502	154	5812470	6175410	190	5817864	6176122	194
6798070	6150071	122	6581658	6158544	146	6108138	6161510	157	5812487	6175415	191	5817895	61	

GTIN	Арт.-№	Стр.	GTIN	Арт.-№	Стр.	GTIN	Арт.-№	Стр.	GTIN	Арт.-№	Стр.	GTIN	Арт.-№	Стр.
6001613	6178035	231	5803744	6178582	256	6677771	6183417	157	6795253	6192149	129	6713059	6193307	161
6001736	6178037	232	5803829	6178585	256	6677832	6183425	161	6494712	6192157	131	6713110	6193315	163
6001859	6178039	232	5803836	6178588	256	6677894	6183433	162	6795314	6192165	133	6492855	6193323	165
6002214	6178050	232		€/шт.		6677955	6183441	164	6504855	6192173	138	6713172	6193331	167
6002337	6178052	233	6149100	6178643	252	6678013	6183468	166	6795376	6192181	140	6797592	6193358	169
6002450	6178054	233		€/100 шт.		6678075	6183476	168	6795437	6192211	142	6492916	6193366	159
6002573	6178056	233	6017829	6178650	259	6678136	6183484	158	6497171	6192238	144	5042518	6193387	171
6002696	6178059	234		€/М		6678198	6183522	170	6795499	6192246	146	5042587	6193391	173
6002818	6178061	234	5981459	6178670	256	6678259	6183530	172	6795550	6192254	148	5042655	6193395	175
			5981466	6178674	256	6678310	6183557	174	6795611	6192262	150	5042723	6193399	177
6008339	6178092	250	5981473	6178678	256	6222131	6183573	176	6220878	6192270	152	6223695	6193501	129
			5981480	6178682	258	6673933	6183603	128	6360970	6192319	154	6975266	6193528	131
			5981497	6178686	258	6673995	6183611	134	6801558	6192327	156	6507313	6193560	140
6004850	6178201	235		€/шт.		6674053	6183654	135	6354559	6192335	160	5461814	6193580	150
6004973	6178203	235		€/шт.		6674114	6183662	139	6353057	6192343	162	5462170	6193582	150
6005093	6178205	235	6674657	6182011	133	6674176	6183697	143	6492312	6192351	164	5461821	6193586	152
6005215	6178207	236	6674718	6182062	138	6674237	6183700	145	6351855	6192378	166	5462187	6193588	152
6005307	6178209	236	6674770	6182097	142	6674299	6183727	147	6795673	6192386	168	5461838	6193590	156
6005406	6178211	236	6674831	6182100	144	6674350	6183735	149	6492374	6192394	158	5462217	6193592	156
6005505	6178213	237	6674893	6182119	146	6674411	6183743	151	5042464	6192416	170	5461845	6193596	160
6005802	6178225	237	6674954	6182127	148	6674473	6183751	153	5042532	6192420	172	5462224	6193598	160
6006052	6178229	238	6675012	6182135	150	6678372	6183808	155	5042600	6192424	174			
6006175	6178231	238	6675074	6182143	152	6678433	6183816	157	5042693	6192428	176	6448272	6194036	178
6006298	6178233	238	6675739	6182194	154	6678495	6183824	161	6796212	6192459	130	6448098	6194044	179
6006410	6178236	239	6675791	6182208	156	6678556	6183832	163	6494774	6192467	132	6447978	6194052	179
6009411	6178302	240	6675852	6182216	160	6678617	6183840	165	6796274	6192475	133	6447497	6194060	180
6009534	6178305	240	6675913	6182224	162	6678679	6183859	167	6504978	6192483	138	6628636	6194109	179
6009657	6178307	240	6675975	6182232	164	6678730	6183867	169	6796335	6192491	141	6628575	6194117	179
6009732	6178310	241	6676033	6182240	166	6678792	6183875	159	6796397	6192513	142	6628513	6194125	180
6009831	6178312	241	6676095	6182259	168	6678853	6183913	171	6497232	6192521	144	6628452	6194133	180
6009930	6178314	241	6676156	6182267	158	6678914	6183921	173	6796458	6192548	146	6628391	6194141	180
6010073	6178316	242	6676217	6182305	170	6678976	6183956	175	6796519	6192556	148	6628339	6194184	179
6010196	6178320	242	6676279	6182313	172	6679034	6183980	177	6796571	6192564	150	6618910	6194192	179
6010318	6178322	242	6676330	6182348	174				6500833	6192572	152	6618859	6194206	180
6010400	6178324	243	6501977	6182364	176				6351794	6192610	154	6349814	6194214	180
6010509	6178326	243	6675197	6182402	133	6794058	6191002	128	6492435	6192629	156			
6010608	6178328	243	6675258	6182445	138	6794119	6191010	129	6712519	6192637	160			
6010707	6178330	244	6675319	6182488	142	6494590	6191029	131	6712571	6192645	162	6096329	6199103	220
6010806	6178334	244	6675371	6182496	144	6794171	6191037	133	6492497	6192653	164	6096442	6199109	220
6010929	6178336	244	6675432	6182526	146	6496938	6191045	135	6712632	6192661	166			
6011049	6178338	245	6675494	6182534	148	6505036	6191053	138	6796632	6192688	168	6096503	6199122	220
6011162	6178341	245	6675555	6182542	150	6794232	6191061	140	6492558	6192696	158	6100057	6199128	220
			6675616	6182550	152	6794294	6191096	142	5042471	6192718	170	6119615	6199133	220
6011285	6178349	250	6676392	6182593	154	6497058	6191118	144	5042549	6192722	172	6153312	6199139	220
			6676453	6182607	156	6363490	6191126	146	5042631	6192726	174	6153497	6199150	220
6013197	6178420	246	6676514	6182615	160	6794355	6191134	148	5042709	6192730	176	6153558	6199156	220
6013319	6178422	246	6676576	6182623	162	6794416	6191142	150	6796694	6192750	129	6153619	6199163	220
6013432	6178424	246	6676637	6182631	164	6501199	6191150	152	6494835	6192769	131	6153794	6199169	220
6013555	6178426	247	6676699	6182658	166	6363018	6191193	154	6796755	6192777	133	6153855	6199180	220
6013678	6178428	247	6676750	6182666	168	6491292	6191207	156	6504916	6192785	138	6154036	6199186	220
6013791	6178430	247	6676811	6182674	158	6363438	6191215	160	6796816	6192793	140			
6013913	6178435	248	6676873	6182712	170	6363377	6191223	162	6796878	6192815	142	6154098	6199202	222
6014033	6178437	248	6676934	6182720	172	6491230	6191231	164	6497294	6192823	144	6154272	6199208	222
6014156	6178439	248	6676996	6182747	174	6363193	6191258	166	6796939	6192831	146			
6015184	6178441	249	6501793	6182763	176	6794478	6191266	168	6796991	6192858	148	6154333	6199223	222
6040209	6178480	228	6672851	6182801	133	6799459	6191274	158	6797059	6192866	151	6154517	6199229	222
6040322	6178482	228	6672912	6182852	138	5042273	6191304	170	6496990	6192874	153	6154579	6199232	222
6040445	6178484	229	6672974	6182887	142	5042280	6191312	172	6712694	6192912	154	6155774	6199238	222
6040568	6178486	229	6673032	6182895	144	5042297	6191347	174	6492619	6192920	157	6155835	6199251	222
6040681	6178488	230	6673094	6182917	146	5042303	6191355	176	6712755	6192939	161	6156016	6199257	222
6040803	6178490	230	6673155	6182925	148				6712816	6192947	162	6156078	6199262	222
6040926	6178492	232	6673216	6182933	150	6794652	6191843	129	6492671	6192955	164	6156375	6199268	222
6041282	6178504	240	6673278	6182941	152	6494651	6191851	131	6712878	6192963	166	6156559	6199281	222
6041404	6178506	240				6794713	6191878	133	6797110	6192971	168	6156672	6199287	222
6041527	6178508	241	6677054	6183018	154	6502219	6191886	138	6492732	6192998	158	6156795	6199402	221
6041640	6178510	242	6677115	6183026	156	6794775	6191894	140				6156979	6199408	221
6041763	6178512	243	6677177	6183034	160	6794836	6191924	142	5042488	6193021	170	6157037	6199421	221
6041886	6178514	244	6677238	6183042	162	6976829	6191932	144	5042570	6193025	172	6157570	6199427	221
			6677290	6183050	164	6794898	6191940	146	5042648	6193029	174	6157938	6199442	221
6014279	61													

GTIN	Арт.-№	Стр.	GTIN	Арт.-№	Стр.	GTIN	Арт.-№	Стр.	GTIN	Арт.-№	Стр.	GTIN	Арт.-№	Стр.
6652754	6247431	198	6503292	6249795	206	5656746	6274501	294	5658306	6274930	402	5662587	6277710	332
6118991	6247434	199	6575770	6249817	208	5656753	6274502	294	5658375	6274940	402	5662631	6277720	333
6315253	6247458	201	6575831	6249825	210	5656760	6274506	294	5658443	6274950	403	5662709	6277740	334
6315314	6247466	205	6575893	6249833	212				5658542	6274960	403	5662754	6277760	334
5699019	6247472	213	6018598	6249842	198	5656791	6274510	295	5658580	6274970	403	5662877	6277770	335
6652518	6247490	202	6018710	6249844	199	5656807	6274511	295	5658627	6274980	404			
6312313	6247504	204	5691020	6249845	200	5656814	6274512	295				5662945	6277800	336
6652273	6247563	201	6018833	6249846	202	5656821	6274516	295						
6312733	6247571	203	6018956	6249848	204	5656838	6274520	296	5897071	6276900	374	5663034	6277810	338
6652150	6247652	201	6019076	6249850	206	5656845	6274521	296	5897064	6276903	374	5663102	6277820	339
6313150	6247660	203	5020325	6249852	208	5656852	6274522	296				5663140	6277830	339
6652396	6247725	201	5020387	6249854	210	5656869	6274526	296	5897095	6276910	375	5663195	6277840	340
6317592	6247733	203	5020394	6249856	212	5656876	6274540	296	5897088	6276913	375	5663249	6277860	340
6652631	6247881	202	5691037	6249865	214	5656883	6274541	296	5897118	6276920	376			
6575114	6247903	204				5656890	6274542	296	5897101	6276923	376	5663317	6277900	336
6503476	6247989	206	6644896	6249876	215	5656906	6274546	296	5897156	6276940	376			
			5762898	6249880	215	5656913	6274560	297	5897125	6276943	376	5663409	6277910	338
6312559	6248004	208				5656920	6274561	297	5897170	6276960	377	5663478	6277920	339
6312610	6248012	210	5685081	6249881	207	5656937	6274562	297	5897163	6276963	377	5663539	6277930	339
6312672	6248020	212				5656944	6274566	297	5897224	6276970	377	5663607	6277940	340
6977062	6248047	205	6119233	6249884	216	5656951	6274570	297	5897187	6276973	377	5663690	6277960	341
6312979	6248063	207	6119295	6249888	216	5656968	6274571	297						
6313037	6248071	209				5656975	6274572	297						
6313099	6248098	211	6315376	6249906	215	5842712	6274574	377	5658726	6277000	312	5663744	6278000	349
6977185	6248128	205	6315499	6249922	215	5656982	6274576	297						
6313396	6248144	207	6315611	6249965	215	5846901	6274610	299	5658856	6277010	314	5663812	6278010	351
6313457	6248152	209	6315673	6249981	215	5846918	6274611	299	5658962	6277020	315	5663867	6278020	352
6313518	6248160	211				5846925	6274612	299	5659044	6277040	316	5663904	6278030	352
6503599	6248187	205	5469148	6258141	473	5847052	6274620	300	5659150	6277060	316	5663959	6278050	353
6317837	6248209	208				5847069	6274621	300	5659228	6277070	316	5664000	6278060	353
6317899	6248217	209	5847144	6273910	351	5847076	6274622	300				5664055	6278070	354
6317950	6248225	211	5847298	6273920	352	5846963	6274640	300	5659334	6277090	317			
6503353	6248284	206	5847205	6273940	353	5847007	6274641	300	5659341	6277095	317	5664109	6278100	349
6575596	6248306	208				5847014	6274642	300	5659389	6277100	312			
6575657	6248314	210	5846390	6274210	291							5664178	6278110	351
6575718	6248322	212	5846406	6274211	291	5657033	6274650	290	5659518	6277110	314	5664222	6278120	352
5699026	6248328	214	5846413	6274212	291				5659624	6277120	315	5664260	6278130	352
5699033	6248332	213	5846574	6274220	292	5657040	6274700	298	5659709	6277140	316	5664376	6278140	353
5699040	6248336	213	5846581	6274221	292	5657057	6274701	298	5659815	6277160	316	5664482	6278160	354
5699057	6248340	213	5846598	6274222	292	5657064	6274702	298	5659921	6277170	317	5664567	6278170	354
5699064	6248344	214	5846475	6274240	292	5657071	6274706	298						
5699095	6248428	214	5846482	6274241	292									
5699101	6248432	213	5846512	6274282	292	5657101	6274710	299	5660002	6277200	318	5664666	6278200	343
5699118	6248436	213				5657118	6274711	299						
5699125	6248450	213	5655473	6274300	290	5657125	6274712	299	5660163	6277210	320	5664789	6278210	345
5699156	6248454	214	5656333	6274301	290	5657132	6274716	299	5660248	6277220	321	5664833	6278220	346
			5656340	6274302	290	5657149	6274720	300	5660323	6277240	322	5664901	6278230	346
6651795	6248462	198	5656371	6274306	290	5657156	6274721	300	5660408	6277260	322	5664987	6278240	347
6119059	6248470	199				5657163	6274722	300	5660484	6277270	322	5665083	6278260	347
5690962	6248482	200	5656401	6274310	291	5657170	6274726	300	5660590	6277290	312	5665137	6278300	343
6651856	6248497	201	5656432	6274311	291	5657187	6274740	300	5700852	6277294	312			
6313570	6248519	203	5656449	6274312	291	5657194	6274741	300				5665205	6278310	345
6977307	6248608	205	5656456	6274316	291	5657200	6274742	300	5660606	6277300	318	5665250	6278320	346
6313815	6248624	207	5655664	6274320	292	5657217	6274746	300				5665335	6278330	346
6313877	6248640	209	5656463	6274321	292	5657224	6274760	301	5660767	6277310	320	5665458	6278340	347
6313938	6248667	211	5656494	6274322	292	5657231	6274761	301	5660811	6277320	321	5665502	6278360	347
5691013	6248694	213	5656500	6274326	292	5657248	6274762	301	5660866	6277340	322			
			5656517	6274340	292	5657255	6274766	301	5660941	6277360	322	5665564	6278401	356
6652570	6248993	202	5656524	6274341	292	5657262	6274770	301	5661023	6277370	323			
			5656555	6274342	292	5657279	6274771	301				5665625	6278410	358
6313990	6249000	204	5656562	6274346	292	5657286	6274772	301	5661139	6277400	324	5665700	6278420	359
6652334	6249086	201	5656579	6274360	293	5842729	6274774	381				5665816	6278430	359
6314232	6249094	203	5656586	6274361	293	5657293	6274776	301	5661269	6277410	326	5665939	6278440	360
6652211	6249167	201	5656616	6274362	293	5657309	6274790	291	5661375	6277420	327	5666042	6278460	360
6314478	6249175	203	5656623	6274366	293	5657347	6274791	291	5661443	6277430	327			
6652457	6249256	201	5656630	6274370	293	5657354	6274792	291	5661559	6277440	328	5666097	6278500	356
6318018	6249264	203	5656647	6274371	293	5657361	6274796	291	5661665	6277460	328			
6652693	6249418	202	5656678	6274372	293	5657408	6274810	401				5666165	6278510	358
6575350	6249426	204	5842705	6274374	372	5657415	6274811	401	5661740	6277500	324	5666219	6278520	359
6503414	6249485	206	5656685	6274376	293	5657422	6274812	401				5666257	6278530	359
6314713	6249507	208	5846666	6274410	295	5657477	6274820	401	5661900	6277510	326	5666301	6278540	360
6314775	6249515	210	5846673	6274411	295	5657484	6274821	401	5661986	6277520	327	5666356	6278560	361
6314836	6249523	212	5846680	6274412	295									

GTIN	Арт.-№	Стр.	GTIN	Арт.-№	Стр.	GTIN	Арт.-№	Стр.	GTIN	Арт.-№	Стр.
5666608	6278802	404	5768654	6279370	377	5809135	6286530	410	5477419	6289050	432
5666660	6278810	404	5768661	6279373	377	5809142	6286540	411	5477020	6289053	432
5666707	6278811	404				5143888	6286700	444	5477037	6289060	426
5666714	6278812	404	5768715	6279400	383	5143918	6286702	444	5477426	6289063	426
5666776	6278820	405	5768722	6279403	383	5144045	6286800	411	5477433	6289070	430
5666783	6278821	405				5144052	6286802	411	5477044	6289073	430
5666820	6278822	405	5768784	6279410	384	5144090	6286810	444	6258697	6289088	416
5666875	6278830	405	5768821	6279413	384				6258703	6289090	416
5666882	6278831	405	5768845	6279420	384	5144700	6287050	364	6258758	6289096	446
5666899	6278832	405	5768876	6279423	384	5144762	6287060	365	6258765	6289098	446
5666929	6278840	405	5817925	6279430	384	5144823	6287070	365	5773863	6289970	434
5666936	6278841	405	5817956	6279433	384	5144885	6287080	365	5773870	6289972	434
5666943	6278842	405	5768890	6279440	385				5773887	6289974	436
5666974	6278850	406	5768906	6279443	385	5146575	6287700	401	5773924	6289976	436
5666981	6278851	406	5768951	6279460	385	5146582	6287701	401	5811787	6289980	447
5666998	6278852	406	5768968	6279463	385	5146612	6287702	401	5811794	6289982	447
5667025	6278860	406	5769002	6279470	381	5146643	6287710	401			
5667056	6278861	406	5818885	6279473	381	5146674	6287711	401	5161202	6290010	414
5667063	6278862	406				5146681	6287712	401	5161219	6290013	414
5667094	6278870	407	5769491	6279600	387	5146704	6287723	401	5161226	6290020	445
5667100	6278871	407	5769507	6279603	387	5146742	6287733	401	5161264	6290023	445
5667117	6278872	407							5161288	6290030	445
5667148	6278880	404	5769569	6279610	388	5146797	6287810	401	5161325	6290033	445
5667179	6278881	404	5769606	6279613	388				5161349	6290040	445
5667186	6278882	404	5769620	6279620	388	5676140	6288001	398	5161387	6290043	445
5667216	6278890	404	5769668	6279623	388	5676188	6288003	398	5161561	6290073	446
5667223	6278891	404	5769682	6279640	389	5676195	6288005	398	5428091	6290086	422
5667230	6278892	404	5769729	6279643	389	5676201	6288007	398	5428107	6290087	422
			5769743	6279660	389	5146865	6288030	400	5428138	6290090	446
5667261	6279000	405	5769774	6279663	389	5146872	6288032	400	5428145	6290091	446
5667278	6279001	405	5769804	6279670	389	5146889	6288034	400	5459095	6290095	424
5667285	6279002	405	5769798	6279673	389	5146971	6288044	400	5459101	6290097	424
5667315	6279010	405				5147008	6288050	400	5161578	6290100	418
5667322	6279011	405	5769989	6279701	370	5147039	6288052	400	5161585	6290104	418
5667353	6279012	405	5770022	6279704	374	5147060	6288058	400	5161691	6290120	412
5667384	6279020	406				5147121	6288066	400	5161707	6290124	412
5667414	6279021	406	5770039	6279711	373	5297253	6288084	400	5161752	6290130	420
5667421	6279022	406	5770046	6279714	378	5297284	6288090	400	5161769	6290134	420
5667476	6279030	406	5770084	6279720	371	5147152	6288100	399	5161813	6290150	413
5667483	6279031	406	5770091	6279723	371	5147169	6288102	399	5161868	6290160	412
5667490	6279032	406				5147176	6288104	399	5161882	6290170	418
5667520	6279040	406	5776147	6279725	371	5147183	6288106	399	5161936	6290174	413
5667537	6279041	406	5776154	6279727	371	5147213	6288108	399	5161943	6290176	420
5667544	6279042	406	5776161	6279734	372	5147220	6288110	399	5428152	6290178	422
5667599	6279050	407	5776192	6279736	372	5147237	6288112	399	6258666	6290189	442
5667605	6279051	407	5667667	6279760	314	5147244	6288114	399	5459231	6290196	424
5667612	6279052	407	5667704	6279764	320	5147275	6288116	399	5459248	6290197	424
			5667742	6279768	332	5147282	6288118	399	5459279	6290198	424
5842552	6279100	379	5667780	6279772	351	5147299	6288120	399	5162063	6290200	413
5842545	6279103	379	5667827	6279776	314	5147404	6288180	400	5465249	6290201	443
			5667865	6279780	320				5162162	6290240	421
5842590	6279110	380	5667902	6279784	332	5147510	6288264	366	5418566	6290260	417
5842583	6279113	380	5667940	6279788	351				5428169	6290264	422
5842620	6279121	380	5680680	6279800	399	5616559	6288365	454	5448792	6290269	425
5842613	6279123	380	5680697	6279802	398	5809111	6288532	452	5648963	6290290	426
5842651	6279140	381	5680703	6279804	398	5914990	6288569	442	5816966	6290330	426
5842644	6279143	381	5680734	6279806	399	5983330	6288572	453	5816980	6290331	426
5842682	6279160	381	5680741	6279810	399	5915027	6288574	453	5816997	6290336	430
5842675	6279163	381	5680758	6279812	399	5889106	6288576	453	5817000	6290337	430
			5680765	6279820	400	5809128	6288577	452	5817017	6290347	435
5768050	6279200	370	5680796	6279822	400	5915003	6288579	442	5817024	6290348	435
5768067	6279203	370	5680802	6279824	400	5889083	6288583	442	5817031	6290358	427
			5680819	6279826	400	5148678	6288610	290	5817048	6290362	431
5768111	6279210	371	5680826	6279828	400	5148685	6288611	290	5817055	6290372	434
5768128	6279213	371	5680857	6279830	400	5148715	6288612	453	5817062	6290382	433
5768166	6279220	371				5148739	6288614	454	5817079	6290387	434
5768173	6279223	371	5695813	6279850	313	5148777	6288640	293	6191468	6290404	438
5768210	6279240	372				5148791	6288650	407	6191451	6290406	439
5768227	6279243	372	5695936	6279860	315				6191499	6290416	439
5768241	6279260	372	5696056	6279870	314	5685760	6288651	407	6191505	6290422	440
5768289	6279263	372							6191512	6290423	440
5768302	6279270	372	5680925	6279880	344	5149071	6288680	363	6191529	6290436	439
5768340	6279273	372				5149088	6288700	313	6427451	6290456	441
			5681038	6279890	345	5815709	6288703	443	6258659	6290495	440
5768364	6279300	374	5681090	6279990	347	5149101	6288704	280	6191550	6290499	440
5768401	6279303	374				5149460	6288790	290			
						5160663	6288930	412			
5768456	6279310	375	5137337	6282700	363	5160670	6288933	412			
5768463	6279313	375				5160731	6288940	418			
5768487	6279320	376	5137405	6282710	364	5160748	6288943	418			
5768524	6279323	376	5137467	6282720	364	5160861	6288960	420			
5768548	6279340	376	5137528	6282730	365	5160908	6288963	420			
5768579	6279343	376	5137580	6282740	365						
5768593	6279360	377	5137672	6282770	366	5477013	6289040	428			
5768609	6279363	377	5137740	6282870	365	5477402	6289043	428			

Тип	GTIN	Арт.-№	Стр.	Тип	GTIN	Арт.-№	Стр.
2064 GTP 2M	5044291	€/100 м 1115057	251	71GD7	5148685	€/шт. 6288611	448
2064 GTP 2M	5044291	1115057	260	71GD7	5148685	6288611	452
2064 GTP 2M	5044352	1115065	251	71GD8-2	5914990	6288569	442
2064 GTP 2M	5044352	1115065	260	71GD8-2	5914990	6288569	448
				71GD8-2	5914990	6288569	452
2069 2M GTP	5045434	1115650	251	71GD9-2	5915003	6288579	442
2069 2M GTP	5045434	1115650	260	71GD9-2	5915003	6288579	448
2069 2M GTP	5045496	1115669	252	71GD9-2	5915003	6288579	453
2069 2M GTP	5045496	1115669	260				
		€/м		71MT1 45	5983330	6288572	453
2371 100	6030736	6026990	178	71MT2 45	5889106	6288576	453
2371 40	6024315	6023096	178	71MT3 45-2	5915027	6288574	453
2371 40	6024315	6023096	275	71MTD	5809128	6288577	452
2371 40	6024315	6023096	395	7LSB	5148791	6288650	407
2371 40	6024315	6023096	423			€/м	
2371 40	6024315	6023096	425	7LSB M	5685760	6288651	407
2371 40	6024315	6023096	435			€/шт.	
2371 40	6024315	6023096	437	7ZE	5149460	6288790	290
2371 60	6024377	6023118	178	7ZE	5149460	6288790	294
2371 80	6030675	6026982	178	7ZE	5149460	6288790	298
		€/шт.		7ZE	5149460	6288790	304
2390	6024919	6023207	178	7ZE	5149460	6288790	307
				7ZE	5149460	6288790	313
2392	6027132	6024009	181	7ZE	5149460	6288790	319
				7ZE	5149460	6288790	325
2393 16	6027255	6024025	181	7ZE	5149460	6288790	331
2393 32	6027316	6024033	181	7ZE	5149460	6288790	337
		€/м		7ZE	5149460	6288790	344
2410 110GR	6023295	6022715	182	7ZE	5149460	6288790	350
2410 110LGR	6669257	6028152	182	7ZE	5149460	6288790	357
2410 170GR	6023417	6022758	182	7ZE	5149460	6288790	363
2410 170LGR	6773893	6028187	182	7ZE	5149460	6288790	370
				7ZE	5149460	6288790	375
2650	6362530	6020801	224	7ZE	5149460	6288790	379
		€/шт.		7ZE	5149460	6288790	383
71GD11	5809111	6288532	452	7ZE	5149460	6288790	387
71GD13	5889083	6288583	442	7ZE	5149460	6288790	453
71GD13	5889083	6288583	448	8AWR	5149101	6288704	280
71GD13	5889083	6288583	452	8AWR	5149101	6288704	283
71GD6	5148678	6288610	290	8AWR	5149101	6288704	286
71GD6	5148678	6288610	294	8AWR	5149101	6288704	317
71GD6	5148678	6288610	298	8AWR	5149101	6288704	323
71GD6	5148678	6288610	304	8AWR	5149101	6288704	329
71GD6	5148678	6288610	307	8AWR	5149101	6288704	335
71GD6	5148678	6288610	312	8AWR	5149101	6288704	342
71GD6	5148678	6288610	318	8AWR	5149101	6288704	348
71GD6	5148678	6288610	324	8AWR	5149101	6288704	355
71GD6	5148678	6288610	330	8AWR	5149101	6288704	362
71GD6	5148678	6288610	336	8AWR	5149101	6288704	366
71GD6	5148678	6288610	343	8AWR	5149101	6288704	373
71GD6	5148678	6288610	349	8AWR	5149101	6288704	378
71GD6	5148678	6288610	356	8AWR	5149101	6288704	382
71GD6	5148678	6288610	363	8AWR	5149101	6288704	386
71GD6	5148678	6288610	370	8AWR	5149101	6288704	390
71GD6	5148678	6288610	374	8AWR	5149101	6288704	395
71GD6	5148678	6288610	379	8AWR	5149101	6288704	440
71GD6	5148678	6288610	383	8AWR	5149101	6288704	443
71GD6	5148678	6288610	387	8AWR	5149101	6288704	448
71GD6	5148678	6288610	442			€/100 шт.	
71GD6	5148678	6288610	448	910 SD 6X35	5669197	2351056	181
71GD6	5148678	6288610	452			€/шт.	
71GD7	5148685	6288611	290	AD-90G M45	5469148	6258141	473
71GD7	5148685	6288611	294				
71GD7	5148685	6288611	298	ADP-B AL0.5	6215652	6117416	474
71GD7	5148685	6288611	304	ADP-B AL1	6214037	6117408	475
71GD7	5148685	6288611	307	ADP-B RW0.5	6117550	6117414	474
71GD7	5148685	6288611	313	ADP-B RW1	6117499	6117406	475
71GD7	5148685	6288611	319	ADP-B SWGR0.5	5701286	6117415	474
71GD7	5148685	6288611	325	ADP-B SWGR1	5701279	6117407	475
71GD7	5148685	6288611	331	ADP-BF AL0.5	6164851	6117412	474
71GD7	5148685	6288611	337	ADP-BF RW0.5	6164813	6117410	474
71GD7	5148685	6288611	344	ADP-BF SWGR0.5	6164820	6117411	474
71GD7	5148685	6288611	350			€/100 шт.	
71GD7	5148685	6288611	357	AH1	6014873	6178540	251
71GD7	5148685	6288611	363				
71GD7	5148685	6288611	370	AH2	6014996	6178542	251
71GD7	5148685	6288611	374				
71GD7	5148685	6288611	379				
71GD7	5148685	6288611	383				
71GD7	5148685	6288611	387				
71GD7	5148685	6288611	442				



Тип	GTIN	Арт.-№	Стр.
AKZ	6014750	€/шт. 6178535	251
AKZ	6014750	6178535	259
ANT-3SD AL1	6164790	6105286	496
ANT-3SD RW1	6164752	6105282	496
ANT-3SD SWGR1	6164769	6105284	496
AOP3S80RW	5144700	6287050	364
AR45-BF1 AL	5888833	6119336	455
AR45-BF1 RW	5888819	6119332	455
AR45-BF1 SWGR	5888826	6119334	455
AR45-BF2 AL	5888932	6119356	455
AR45-BF2 RW	5888895	6119352	455
AR45-BF2 SWGR	5888901	6119354	455
AR45-BF3 AL	5889045	6119386	456
AR45-BF3 RW	5889021	6119382	456
AR45-BF3 SWGR	5889038	6119384	456
AR45-BSF1 AL	5896814	6119340	455
AR45-BSF1 RW	5896791	6119338	455
AR45-BSF1 SWGR	5896807	6119339	455
AR45-BSF2 AL	5888963	6119366	456
AR45-BSF2 RW	5888949	6119362	456
AR45-BSF2 SWGR	5888956	6119364	456
AR45-BSF3 AL	5983323	6119389	456
AR45-BSF3 RW	5983309	6119387	456
AR45-BSF3 SWGR	5983316	6119388	456
AR45-F1 AL	5888802	6119326	455
AR45-F1 RW	5888789	6119322	455
AR45-F1 SWGR	5888796	6119324	455
AR45-F2 AL	5888888	6119346	455
AR45-F2 RW	5888840	6119342	455
AR45-F2 SWGR	5888871	6119344	455
AR45-F3 AL	5889014	6119376	456
AR45-F3 RW	5888994	6119372	456
AR45-F3 SWGR	5889007	6119374	456
AR50-F1 AL	5889076	6119396	456
AR50-F1 RW	5889052	6119392	456
AR50-F1 SWGR	5889069	6119394	456
AS-K2P AL1	5275930	6117648	472
AS-K2P RW1	5275923	6117647	472
AS-K2P SWGR1	5701095	6117646	472
ASM-C5	6235278	6117337	476
ASM-C5 G	6235155	6117325	476
ASM-C6	6235339	6117341	476
ASM-C6 G	6235216	6117329	477
ASM-C6A	5887522	6117348	477
ASM-C6A G	5887515	6117346	478
BE-LED B1GN	5276241	6117758	473
BE-LED B1RO	5276234	6117757	473
BKN120 205	5676195	6288005	398
BKN200 350	5676201	6288007	398
BKN50 80	5676140	6288001	398
BKN75 125	5676188	6288003	398
BTA-SKS S1 SW	5438069	6117190	471
BTA-SKS S1 W	5483540	6117191	471
BVL	5147404	6288180	400
CEE16E2	5148715	6288612	453
CEE16E2	5148715	6288612	498
CEE32E2	5148739	6288614	454
CEE32E2	5148739	6288614	498
CST-STD	6333561	6120799	459
CST-STD	6333561	6120799	462
D2-1 110CW	6111619	6169309	178
D2-1 110RW	6448272	6194036	178
D2-1 130CW	6111671	6169317	179
D2-1 130RW	6448098	6194044	179
D2-1 150RW	6447978	6194052	179
D2-1 170CW	6111732	6169325	180
D2-1 170RW	6447497	6194060	180

Тип	GTIN	Арт.-№	Стр.
D2-2 110CW	6111855	€/шт. 6169376	179
D2-2 110GR	6103997	6159370	179
D2-2 110RW	6628636	6194109	179
D2-2 130CW	6111916	6169384	179
D2-2 130RW	6628575	6194117	179
D2-2 150CW	6782291	6169368	180
D2-2 150RW	6628513	6194125	180
D2-2 170RW	6628452	6194133	180
D2-2 210RW	6628391	6194141	180
D2-3 110CW	6112098	6169430	179
D2-3 110RW	6628339	6194184	179
D2-3 130CW	6112159	6169449	179
D2-3 130RW	6618910	6194192	179
D2-3 150CW	6782475	6169422	180
D2-3 150RW	6618859	6194206	180
D2-3 170RW	6349814	6194214	180
DAB-2F	5817062	6290382	433
DAB-2F	5817062	6290382	437
DAB-F RW	5448792	6290269	425
DAB-F RW	5448792	6290269	429
DTE-RW G2A1	6439041	6119494	499
DTE-RW G2C1	6410439	6119492	499
DTE-RW G2RM1	6410415	6119490	499
DTG-02C AL1	5887379	6119284	482
DTG-02C RW1	5887331	6119280	482
DTG-02C SWGR1	5887348	6119282	482
DTG-02LE AL1	5925538	6119308	484
DTG-02LE RW1	5925491	6119304	484
DTG-02LE SWGR1	5925507	6119306	484
DTG-2A AL1	5696940	6119206	480
DTG-2A RW1	5696896	6119202	480
DTG-2A SWGR1	5696902	6119204	480
DTG-2B AL1	5696971	6119212	480
DTG-2B RW1	5696957	6119208	480
DTG-2B SWGR1	5696964	6119210	480
DTG-2C AL1	5697008	6119218	477
DTG-2C AL1	5697008	6119218	481
DTG-2C RW1	5696988	6119214	477
DTG-2C RW1	5696988	6119214	481
DTG-2C SWGR1	5696995	6119216	477
DTG-2C SWGR1	5696995	6119216	481
DTG-2EP AL1	5697121	6119236	482
DTG-2EP RW1	5697077	6119232	482
DTG-2EP SWGR1	5697084	6119234	482
DTG-2F AL1	5697039	6119224	483
DTG-2F RW1	5697015	6119220	483
DTG-2F SWGR1	5697022	6119222	483
DTG-2PA AL1	5697060	6119230	483
DTG-2PA RW1	5697046	6119226	483
DTG-2PA SWGR1	5697053	6119228	483
DTG-2RM AL1	5887454	6119296	476
DTG-2RM AL1	5887454	6119296	484
DTG-2RM RW1	5887430	6119292	476
DTG-2RM RW1	5887430	6119292	484
DTG-2RM SWGR1	5887447	6119294	476
DTG-2RM SWGR1	5887447	6119294	484
DTS-02C AL1	5887409	6119290	482
DTS-02C RW1	5887386	6119286	482
DTS-02C SWGR1	5887393	6119288	482
DTS-2A AL1	5697183	6119242	480
DTS-2A RW1	5697138	6119238	480
DTS-2A SWGR1	5697145	6119240	480
DTS-2B AL1	5697244	6119248	481
DTS-2B RW1	5697190	6119244	481
DTS-2B SWGR1	5697206	6119246	481
DTS-2C AL1	5697305	6119254	477
DTS-2C AL1	5697305	6119254	481
DTS-2C RW1	5697251	6119250	477
DTS-2C RW1	5697251	6119250	481
DTS-2C SWGR1	5697268	6119252	477
DTS-2C SWGR1	5697268	6119252	481
DTS-2EP AL1	5697497	6119272	482
DTS-2EP RW1	5697442	6119268	482
DTS-2EP SWGR1	5697480	6119270	482
DTS-2F AL1	5697374	6119260	483
DTS-2F RW1	5697312	6119256	483
DTS-2F SWGR1	5697329	6119258	483
DTS-2PA AL1	5697435	6119266	483
DTS-2PA RW1	5697381	6119262	483
DTS-2PA SWGR1	5697428	6119264	483



Тип	GTIN	Арт.-№	Стр.
DTS-2RM AL1	5887508	6119302	476
DTS-2RM AL1	5887508	6119302	484
DTS-2RM RW1	5888024	6119298	476
DTS-2RM RW1	5888024	6119298	484
DTS-2RM SWGR1	5887492	6119300	476
DTS-2RM SWGR1	5887492	6119300	484
FOOP3SRW	5144762	6287060	365
FUOP3RW	5144823	6287070	365
		€/м	
GA-53100EL	6417919	6112403	278
GA-53100RW	6417902	6112400	278
GA-53130EL	6418251	6112503	281
GA-53130RW	6418213	6112500	281
GA-53165EL	6418534	6112603	284
GA-53165RW	6418503	6112600	284
GA-A70170EL	5768722	6279403	383
GA-A70170RW	5768715	6279400	383
		€/шт.	
GA-AA70170EL	5768821	6279413	384
GA-AA70170RW	5768784	6279410	384
GA-AFF70170EL	5817956	6279433	384
GA-AFF70170RW	5817925	6279430	384
GA-AFS70170EL	5768876	6279423	384
GA-AFS70170RW	5768845	6279420	384
GA-AI70170EL	5768906	6279443	385
GA-AI70170RW	5768890	6279440	385
GA-AS53100EL	6417971	6112423	279
GA-AS53100RW	6417964	6112420	279
GA-AS53130EL	6418299	6112513	282
GA-AS53130RW	6418275	6112510	282
GA-AS53165EL	6418541	6112613	285
GA-AS53165RW	6418558	6112610	285
GA-AT70170EL	5768968	6279463	385
GA-AT70170RW	5768951	6279460	385
GAD AEL	5914211	6115789	392
GAD EL Soft EL	5914419	6115935	394
GAD EL Style EL	5914457	6115955	394
GAD EL Swing EL	5914372	6115915	393
GAD ER Soft EL	5914433	6115945	394
GAD ER Style EL	5914471	6115965	394
GAD ER Swing EL	5914396	6115925	393
GAD IEL	5914297	6115795	392
GAD OTA	5914495	6115975	394
GAD OTD LGR	5914518	6115982	395
GAD OTD RW	5914501	6115980	395
GAD OTD SW	5914525	6115985	395
GAD SB	5914532	6115995	395
		€/м	
GAD UEL	5914075	6115775	391
GA-D90210EL	5769507	6279603	387
GA-D90210RW	5769491	6279600	387
		€/шт.	
GA-DA90210EL	5769606	6279613	388
GA-DA90210RW	5769569	6279610	388
GA-DF90210EL	5769668	6279623	388
GA-DF90210RW	5769620	6279620	388
GA-DI90210EL	5769729	6279643	389
GA-DI90210RW	5769682	6279640	389
GA-DT90210EL	5769774	6279663	389
GA-DT90210RW	5769743	6279660	389
GA-E70110EL	5768340	6279273	372
GA-E70110RW	5768302	6279270	372
GA-E70130EL	5768661	6279373	377
GA-E70130RW	5768654	6279370	377
GA-E70170EL	5818885	6279473	381
GA-E70170EL	5818885	6279473	385
GA-E90130EL	5897187	6276973	377
GA-E90130RW	5897224	6276970	377
GA-E90210EL	5769798	6279673	389
GA-E90210RW	5769804	6279670	389
GA-ET70170RW	5769002	6279470	381
GA-ET70170RW	5769002	6279470	385
GA-FS53100EL	6418039	6112443	278
GA-FS53100RW	6418022	6112440	278
GA-FS53130EL	6418367	6112533	281
GA-FS53130RW	6418350	6112530	281
GA-FS53165EL	6418626	6112633	284

Тип	GTIN	Арт.-№	Стр.
GA-FS53165RW	6418619	6112630	284
GA-IS53100EL	6418008	6112433	278
GA-IS53100RW	6417995	6112430	278
GA-IS53130EL	6418336	6112523	281
GA-IS53130RW	6418329	6112520	281
GA-IS53165EL	6418596	6112623	284
GA-IS53165RW	6418572	6112620	284
		€/т.е.	
GA-KUP70	5769989	6279701	370
GA-KUP70	5769989	6279701	374
GA-KUP70	5769989	6279701	379
GA-KUP70	5769989	6279701	383
GA-KUP90	5770022	6279704	374
GA-KUP90	5770022	6279704	387
		€/м	
GA-OT45EL	6417933	6112413	279
GA-OT45EL	6417933	6112413	282
GA-OT45EL	6417933	6112413	285
GA-OT45RW	6417926	6112410	279
GA-OT45RW	6417926	6112410	282
GA-OT45RW	6417926	6112410	285
		€/шт.	
GA-OTAE	5776154	6279727	371
GA-OTAE	5776154	6279727	375
GA-OTAE	5776154	6279727	380
GA-OTAE	5776154	6279727	384
GA-OTAE	5776154	6279727	388
GA-OTARW	5776147	6279725	371
GA-OTARW	5776147	6279725	375
GA-OTARW	5776147	6279725	380
GA-OTARW	5776147	6279725	384
GA-OTARW	5776147	6279725	388
		€/м	
GA-OTEL	5770091	6279723	438
GA-OTEL	5770091	6279723	371
GA-OTEL	5770091	6279723	375
GA-OTEL	5770091	6279723	380
GA-OTEL	5770091	6279723	383
GA-OTEL	5770091	6279723	388
		€/шт.	
GA-OTFEL	5776192	6279736	372
GA-OTFEL	5776192	6279736	376
GA-OTFEL	5776192	6279736	381
GA-OTFEL	5776192	6279736	385
GA-OTFEL	5776192	6279736	389
GA-OTFRW	5776161	6279734	372
GA-OTFRW	5776161	6279734	376
GA-OTFRW	5776161	6279734	381
GA-OTFRW	5776161	6279734	385
GA-OTFRW	5776161	6279734	389
		€/м	
GA-OTRW	5770084	6279720	371
GA-OTRW	5770084	6279720	375
GA-OTRW	5770084	6279720	380
GA-OTRW	5770084	6279720	383
GA-OTRW	5770084	6279720	388
GA-S70110EL	5768067	6279203	370
GA-S70110RW	5768050	6279200	370
GA-S70130EL	5768401	6279303	374
GA-S70130RW	5768364	6279300	374
GA-S70170EL	5842545	6279103	379
GA-S70170RW	5842552	6279100	379
GA-S90130EL	5897064	6276903	374
GA-S90130RW	5897071	6276900	374
		€/шт.	
GA-SA70110EL	5768128	6279213	371
GA-SA70110RW	5768111	6279210	371
GA-SA70130EL	5768463	6279313	375
GA-SA70130RW	5768456	6279310	375
GA-SA70170EL	5842583	6279113	380
GA-SA70170RW	5842590	6279110	380
GA-SA90130EL	5897088	6276913	375
GA-SA90130RW	5897095	6276910	375
GA-SF70110EL	5768173	6279223	371
GA-SF70110RW	5768166	6279220	371
GA-SF70130EL	5768524	6279323	376
GA-SF70130RW	5768487	6279320	376
GA-SF70170EL	5842613	6279123	380
GA-SF70170RW	5842620	6279121	380
GA-SF90130EL	5897101	6276923	376
GA-SF90130RW	5897118	6276920	376



Тип	GTIN	Арт.-№	Стр.
GA-SI70110EL	5768227	6279243	372
GA-SI70110RW	5768210	6279240	372
GA-SI70130EL	5768579	6279343	376
GA-SI70130RW	5768548	6279340	376
GA-SI70170EL	5842644	6279143	381
GA-SI70170RW	5842651	6279140	381
GA-SI90130EL	5897125	6276943	376
GA-SI90130RW	5897156	6276940	376
GA-ST70110EL	5768289	6279263	372
GA-ST70110RW	5768241	6279260	372
GA-ST70130EL	5768609	6279363	377
GA-ST70130RW	5768593	6279360	377
GA-ST70170EL	5842675	6279163	381
GA-ST70170RW	5842682	6279160	381
GA-ST90130EL	5897163	6276963	377
GA-ST90130RW	5897170	6276960	377
GA-TW70	5770039	6279711	373
GA-TW70	5770039	6279711	378
GA-TW70	5770039	6279711	382
GA-TW70	5770039	6279711	386
GA-TW70	5770039	6279711	389
GA-TW70	5770039	6279711	419
GA-TW70	5770039	6279711	421
GA-TW90	5770046	6279714	378
GA-TW90	5770046	6279714	390
G-AWAG70110CW	5666936	6278841	405
G-AWAG70110LGR	5666943	6278842	405
G-AWAG70110RW	5666929	6278840	405
G-AWAG70110RW	5666929	6278840	419
G-AWAG70130CW	5666981	6278851	406
G-AWAG70130LGR	5666998	6278852	406
G-AWAG70130RW	5666974	6278850	406
G-AWAG70170CW	5667056	6278861	406
G-AWAG70170LGR	5667063	6278862	406
G-AWAG70170RW	5667025	6278860	406
G-AWAG70210CW	5667100	6278871	407
G-AWAG70210LGR	5667117	6278872	407
G-AWAG70210RW	5667094	6278870	407
G-AWAG90110CW	5667414	6279021	406
G-AWAG90110LGR	5667421	6279022	406
G-AWAG90110RW	5667384	6279020	406
G-AWAG90130CW	5667483	6279031	406
G-AWAG90130LGR	5667490	6279032	406
G-AWAG90130RW	5667476	6279030	406
G-AWAG90170CW	5667537	6279041	406
G-AWAG90170LGR	5667544	6279042	406
G-AWAG90170RW	5667520	6279040	406
G-AWAG90210CW	5667605	6279051	407
G-AWAG90210LGR	5667612	6279052	407
G-AWAG90210RW	5667599	6279050	407
G-AWAO70110CW	5666592	6278801	404
G-AWAO70110LGR	5666608	6278802	404
G-AWAO70110RW	5666585	6278800	404
G-AWAO70130CW	5666707	6278811	404
G-AWAO70130LGR	5666714	6278812	404
G-AWAO70130RW	5666660	6278810	404
G-AWAO70170CW	5666783	6278821	405
G-AWAO70170LGR	5666820	6278822	405
G-AWAO70170RW	5666882	6278831	405
G-AWAO70210CW	5666899	6278832	405
G-AWAO70210LGR	5666875	6278830	405
G-AWAO70210RW	5667179	6278881	404
G-AWAO90110CW	5667186	6278882	404
G-AWAO90110LGR	5667148	6278880	404
G-AWAO90110RW	5667223	6278891	404
G-AWAO90130CW	5667230	6278892	404
G-AWAO90130LGR	5667216	6278890	404
G-AWAO90130RW	5667278	6279001	405
G-AWAO90170CW	5667285	6279002	405
G-AWAO90170LGR	5667261	6279000	405
G-AWAO90170RW	5667322	6279011	405
G-AWAO90210CW	5667353	6279012	405
G-AWAO90210LGR	5667315	6279010	405
G-AWAO90210RW	5667315	6279010	405
GEK-AKU45	6211456	6116752	395
GEK-K53160-3	5391630	6116073	273
GEK-KA53160-3	5428695	6116261	274
GEK-KAS53160-3	5391678	6116263	274

Тип	GTIN	Арт.-№	Стр.
GEK-KE53160-3	5391685	6116403	274
GEK-KF53160-3	5391692	6116493	273
GEK-KI53160-3	5428688	6116201	273
GEK-KIS53160-3	5391661	6116203	273
GEK-KOT45	6708970	6116108	274
GEK-KS45-3	5391647	6116163	273
GEK-KSOT45	5481485	6116152	273
GEK-KT53160-3	5391654	6116193	274
GEK-SA110133P	5137405	6282710	364
GEK-SA133110P	5137337	6282700	363
GEK-SAFF133110P	5137528	6282730	365
GEK-SAFS133110P	5137467	6282720	364
GEK-SAIS133110P	5137580	6282740	365
GEK-SE133110P	5137740	6282870	365
GEK-SE133110P	5137672	6282770	366
GK-53100LGR	6419074	6113002	264
GK-53100RW	6419036	6113000	264
GK-53130LGR	6419395	6113202	267
GK-53130RW	6419388	6113200	267
GK-53165LGR	6419920	6113402	270
GK-53165RW	6419913	6113400	270
GK-70110CW	5656333	6274301	290
GK-70110GR	5656371	6274306	290
GK-70110LGR	5656340	6274302	290
GK-70110RW	5655473	6274300	290
GK-70130CW	5656746	6274501	294
GK-70130GR	5656760	6274506	294
GK-70130LGR	5656753	6274502	294
GK-70130RW	5656739	6274500	294
GK-70170CW	5657057	6274701	298
GK-70170GR	5657071	6274706	298
GK-70170LGR	5657064	6274702	298
GK-70170RW	5657040	6274700	298
GK-A70110CW	5656432	6274311	291
GK-A70110GR	5656456	6274316	291
GK-A70110LGR	5656449	6274312	291
GK-A70110RW	5656401	6274310	291
GK-A70130CW	5656807	6274511	295
GK-A70130GR	5656821	6274516	295
GK-A70130LGR	5656814	6274512	295
GK-A70130RW	5656791	6274510	295
GK-A70170CW	5657118	6274711	299
GK-A70170GR	5657132	6274716	299
GK-A70170LGR	5657125	6274712	299
GK-A70170RW	5657101	6274710	299
GK-AH53100AL	6417988	6113054	279
GK-AH53100LGR	6419210	6113052	265
GK-AH53100RW	6419203	6113050	265
GK-AH53100RW	6419203	6113050	279
GK-AH53130AL	6418305	6113234	282
GK-AH53130LGR	6419500	6113232	268
GK-AH53130RW	6419470	6113230	268
GK-AH53130RW	6419470	6113230	282
GK-AH53165AL	6418565	6113424	285
GK-AH53165LGR	6419982	6113422	271
GK-AH53165RW	6419975	6113420	271
GK-AH53165RW	6419975	6113420	285
GK-AH70110CW	5846406	6274211	291
GK-AH70110LGR	5846413	6274212	291
GK-AH70110RW	5846390	6274210	291
GK-AH70110RW	5846390	6274210	314
GK-AH70130CW	5846673	6274411	295
GK-AH70130LGR	5846680	6274412	295
GK-AH70130RW	5846666	6274410	295
GK-AH70130RW	5846666	6274410	305
GK-AH70130RW	5846666	6274410	320
GK-AH70130RW	5846666	6274410	326
GK-AH70170CW	5846918	6274611	299
GK-AH70170LGR	5846925	6274612	299
GK-AH70170RW	5846901	6274610	299
GK-AH70170RW	5846901	6274610	308
GK-AH70170RW	5846901	6274610	332
GK-AH70170RW	5846901	6274610	338
GK-AH70170RW	5846901	6274610	345
GK-AH70210RW	5847144	6273910	351
GK-AH70210RW	5847144	6273910	358

Тип	GTIN	Арт.-№	Стр.
GK-AS53100LGR	6419197	6113042	265
GK-AS53100RW	6419173	6113040	265
GK-AS53130LGR	6419463	6113222	268
GK-AS53130RW	6419456	6113220	268
GK-AS53165LGR	6419944	6113412	271
GK-AS53165RW	6419937	6113410	271
GK-E53100AL	6418206	6113114	279
GK-E53100LGR	6419371	6113112	265
GK-E53100RW	6419357	6113110	279
GK-E53130AL	6418381	6113284	282
GK-E53130LGR	6419661	6113282	268
GK-E53130RW	6419647	6113280	282
GK-E53165AL	6418657	6113474	285
GK-E53165LGR	6420124	6113472	271
GK-E53165RW	6420117	6113470	285
GK-E70110CW	5656647	6274371	293
GK-E70110GR	5656685	6274376	293
GK-E70110LGR	5656678	6274372	293
GK-E70110RW	5656630	6274370	293
GK-E70110WA	5842705	6274374	372
GK-E70130CW	5656968	6274571	297
GK-E70130GR	5656982	6274576	297
GK-E70130LGR	5656975	6274572	297
GK-E70130RW	5656951	6274570	297
GK-E70130WA	5842712	6274574	377
GK-E70170CW	5657279	6274771	301
GK-E70170GR	5657293	6274776	301
GK-E70170LGR	5657286	6274772	301
GK-E70170RW	5657262	6274770	381
GK-E70170WA	5842729	6274774	385
GK-F70110CW	5656463	6274321	292
GK-F70110GR	5656500	6274326	292
GK-F70110LGR	5656494	6274322	292
GK-F70110RW	5655664	6274320	292
GK-F70130CW	5656845	6274521	296
GK-F70130GR	5656869	6274526	296
GK-F70130LGR	5656852	6274522	296
GK-F70130RW	5656838	6274520	296
GK-F70170CW	5657156	6274721	300
GK-F70170GR	5657170	6274726	300
GK-F70170LGR	5657163	6274722	300
GK-F70170RW	5657149	6274720	300
GK-FH53100AL	6418046	6113094	278
GK-FH53100LGR	6419319	6113092	264
GK-FH53100RW	6419296	6113090	264
GK-FH53130AL	6418374	6113274	281
GK-FH53130LGR	6419630	6113272	267
GK-FH53130RW	6419616	6113270	267
GK-FH53165AL	6418633	6113464	284
GK-FH53165LGR	6420100	6113462	270
GK-FH53165RW	6420094	6113460	284
GK-FH70110CW	5846581	6274221	292
GK-FH70110LGR	5846598	6274222	292
GK-FH70110RW	5846574	6274220	292
GK-FH70110WA	5846574	6274220	315
GK-FH70130CW	5846826	6274421	296
GK-FH70130LGR	5846833	6274422	296
GK-FH70130RW	5846819	6274420	296
GK-FH70170CW	5846819	6274420	305
GK-FH70170GR	5846819	6274420	321
GK-FH70170LGR	5846819	6274420	327
GK-FH70170RW	5847069	6274621	300
GK-FH70170WA	5847076	6274622	300
GK-FH70210RW	5847052	6274620	300
GK-FH70210WA	5847052	6274620	308
GK-FS53100LGR	5847052	6274620	333
GK-FS53100RW	5847052	6274620	339
GK-FS53100WA	5847052	6274620	346
GK-FS53100LGR	5847298	6273920	352
GK-FS53100RW	5847298	6273920	359
GK-FS53100LGR	6419289	6113082	264
GK-FS53100RW	6419272	6113080	264

Тип	GTIN	Арт.-№	Стр.
GK-FS53130LGR	6419609	6113262	267
GK-FS53130RW	6419586	6113260	267
GK-FS53165LGR	6420063	6113452	270
GK-FS53165RW	6420056	6113450	270
GKH-70130RW	6450824	6114200	304
GKH-70170RW	6451180	6114300	307
GKH-A70130RW	6450848	6114220	305
GKH-A70170RW	6451197	6114320	308
GKH-E70130RW	6451166	6114280	306
GKH-E70170RW	6451364	6114380	309
GKH-F70130RW	6450909	6114240	305
GKH-F70170RW	6451241	6114340	308
GKH-I70130RW	6451012	6114260	306
GKH-I70170RW	6451296	6114360	309
GKH-OTGARW	6450893	6114230	305
GKH-OTGARW	6450893	6114230	308
GKH-OTGARW	6450930	6114250	305
GKH-OTGARW	6450930	6114250	308
GKH-OTGRW	6450831	6114210	307
GKH-OTGRW	6450831	6114210	307
GKH-T70130RW	6451111	6114270	306
GKH-T70170RW	6451319	6114370	309
GKH-TW70	6451173	6114290	306
GKH-TW70	6451173	6114290	309
GK-I70110CW	5656524	6274341	292
GK-I70110GR	5656562	6274346	292
GK-I70110LGR	5656555	6274342	292
GK-I70110RW	5656517	6274340	292
GK-I70130CW	5656883	6274541	296
GK-I70130GR	5656906	6274546	296
GK-I70130LGR	5656890	6274542	296
GK-I70130RW	5656876	6274540	296
GK-I70170CW	5657194	6274741	300
GK-I70170GR	5657217	6274746	300
GK-I70170LGR	5657200	6274742	300
GK-I70170RW	5657187	6274740	300
GK-IH53100AL	6418015	6113074	278
GK-IH53100LGR	6419265	6113072	264
GK-IH53100RW	6419258	6113070	264
GK-IH53100RW	6419258	6113070	278
GK-IH53130AL	6418312	6113254	281
GK-IH53130LGR	6419562	6113252	267
GK-IH53130RW	6419555	6113250	267
GK-IH53130RW	6419555	6113250	281
GK-IH53165AL	6418602	6113444	284
GK-IH53165LGR	6420049	6113442	270
GK-IH53165RW	6420032	6113440	270
GK-IH53165RW	6420032	6113440	284
GK-IH70110CW	5846482	6274241	292
GK-IH70110LGR	5846512	6274282	292
GK-IH70110RW	5846475	6274240	292
GK-IH70110RW	5846475	6274240	316
GK-IH70130CW	5846765	6274441	296
GK-IH70130LGR	5846772	6274442	296
GK-IH70130RW	5846727	6274440	296
GK-IH70130RW	5846727	6274440	306
GK-IH70130RW	5846727	6274440	322
GK-IH70130RW	5846727	6274440	328
GK-IH70170CW	5847007	6274641	300
GK-IH70170LGR	5847014	6274642	300
GK-IH70170RW	5846963	6274640	300
GK-IH70170RW	5846963	6274640	309
GK-IH70170RW	5846963	6274640	334
GK-IH70170RW	5846963	6274640	340
GK-IH70170RW	5846963	6274640	347
GK-IH70210RW	5847205	6273940	353
GK-IH70210RW	5847205	6273940	360
GK-IS53100LGR	6419234	6113062	264
GK-IS53100RW	6419227	6113060	264
GK-IS53130LGR	6419531	6113242	267
GK-IS53130RW	6419517	6113240	267
GK-IS53165LGR	6420001	6113432	270
GK-IS53165RW	6419999	6113430	270
GK-KS45-1AL	6417940	6113024	284
GK-KS45-1AL	6417940	6113024	278
GK-KS45-1LGR	6419142	6113022	270



Тип	GTIN	Арт.-№	Стр.	Тип	GTIN	Арт.-№	Стр.
GK-KS45-1LGR	6419142	6113022	264	GK-OTGRW	5666400	6278680	364
GK-KS45-1RW	6419111	6113020	270	GK-OTKCW	5666547	6278781	291
GK-KS45-1RW	6419111	6113020	264	GK-OTKCW	5666547	6278781	295
GK-KS45-1RW	6419111	6113020	281	GK-OTKCW	5666547	6278781	299
GK-KS45-1RW	6419111	6113020	284	GK-OTKKPI	6036271	6278790	398
GK-KS45-1RW	6419111	6113020	278	GK-OTKLGR	5666554	6278782	291
GK-KS45-2AL	6418268	6113214	281	GK-OTKLGR	5666554	6278782	295
GK-KS45-2LGR	6419432	6113212	267	GK-OTKLGR	5666554	6278782	299
GK-KS45-2RW	6419418	6113210	267	GK-OTKRW	5666530	6278780	291
		€/шт.		GK-OTKRW	5666530	6278780	295
GK-KUP	5657033	6274650	290	GK-OTKRW	5666530	6278780	299
GK-KUP	5657033	6274650	294	GK-OTKRW	5666530	6278780	313
GK-KUP	5657033	6274650	298	GK-OTKRW	5666530	6278780	319
GK-KUP	5657033	6274650	304	GK-OTKRW	5666530	6278780	331
GK-KUP	5657033	6274650	307	GK-OTKRW	5666530	6278780	337
		€/м		GK-OTKRW	5666530	6278780	350
GK-OT45LGR	6419104	6113012	265	GK-OTKRW	5666530	6278780	357
GK-OT45LGR	6419104	6113012	268	GK-OTKRW	5666530	6278780	364
GK-OT45LGR	6419104	6113012	271			€/шт.	
GK-OT45RW	6419081	6113010	265	GK-OTSA45AL	6417957	6113034	280
GK-OT45RW	6419081	6113010	268	GK-OTSA45AL	6417957	6113034	283
GK-OT45RW	6419081	6113010	271	GK-OTSA45AL	6417957	6113034	286
		€/шт.		GK-OTSA45LGR	6419166	6113032	266
GK-OTGACW	5657347	6274791	291	GK-OTSA45LGR	6419166	6113032	269
GK-OTGACW	5657347	6274791	295	GK-OTSA45LGR	6419166	6113032	272
GK-OTGACW	5657347	6274791	299	GK-OTSA45RW	6419159	6113030	266
GK-OTGAGR	5657361	6274796	291	GK-OTSA45RW	6419159	6113030	269
GK-OTGAGR	5657361	6274796	295	GK-OTSA45RW	6419159	6113030	272
GK-OTGAGR	5657361	6274796	299	GK-OTSA45RW	6419159	6113030	280
GK-OTGALGR	5657354	6274792	291	GK-OTSA45RW	6419159	6113030	283
GK-OTGALGR	5657354	6274792	295	GK-OTSA45RW	6419159	6113030	286
GK-OTGALGR	5657354	6274792	299			€/шт.	
GK-OTGARW	5657309	6274790	291	GK-T70110CW	5656586	6274361	293
GK-OTGARW	5657309	6274790	295	GK-T70110GR	5656623	6274366	293
GK-OTGARW	5657309	6274790	299	GK-T70110LGR	5656616	6274362	293
GK-OTGARW	5657309	6274790	315	GK-T70110RW	5656579	6274360	293
GK-OTGARW	5657309	6274790	321	GK-T70130CW	5656920	6274561	297
GK-OTGARW	5657309	6274790	326	GK-T70130GR	5656944	6274566	297
GK-OTGARW	5657309	6274790	333	GK-T70130LGR	5656937	6274562	297
GK-OTGARW	5657309	6274790	339	GK-T70130RW	5656913	6274560	297
GK-OTGARW	5657309	6274790	352	GK-T70170CW	5657231	6274761	301
GK-OTGARW	5657309	6274790	359	GK-T70170GR	5657255	6274766	301
		€/м		GK-T70170LGR	5657248	6274762	301
GK-OTGCW	5666417	6278681	291	GK-T70170RW	5657224	6274760	301
GK-OTGCW	5666417	6278681	295	GK-TA WDK 1AL	6418398	6113314	279
GK-OTGCW	5666417	6278681	299	GK-TA WDK 1AL	6418398	6113314	285
		€/шт.		GK-TA WDK 1LGR	6419869	6113312	265
GK-OTGFCW	5656708	6274491	292	GK-TA WDK 1LGR	6419869	6113312	271
GK-OTGFCW	5656708	6274491	296	GK-TA WDK 1RW	6419845	6113310	265
GK-OTGFCW	5656708	6274491	300	GK-TA WDK 1RW	6419845	6113310	271
GK-OTGFGR	5656722	6274496	292	GK-TA WDK 1RW	6419845	6113310	279
GK-OTGFGR	5656722	6274496	296	GK-TA WDK 1RW	6419845	6113310	285
GK-OTGFGR	5656722	6274496	300	GK-TA WDK 2AL	6418428	6113324	282
GK-OTGFLGR	5656715	6274492	292	GK-TA WDK 2LGR	6419883	6113322	268
GK-OTGFLGR	5656715	6274492	296	GK-TA WDK 2RW	6419876	6113320	268
GK-OTGFLGR	5656715	6274492	300	GK-TA WDK 2RW	6419876	6113320	282
GK-OTGFWR	5656692	6274490	292	GK-TR53100AL	6418176	6113104	279
GK-OTGFWR	5656692	6274490	296	GK-TR53100LGR	6419340	6113102	265
GK-OTGFWR	5656692	6274490	300	GK-TR53100RW	6419333	6113100	265
GK-OTGFWR	5656692	6274490	315	GK-TR53100RW	6419333	6113100	279
GK-OTGFWR	5656692	6274490	321	GK-TR53130AL	6418411	6113304	282
GK-OTGFWR	5656692	6274490	328	GK-TR53130LGR	6419821	6113302	268
GK-OTGFWR	5656692	6274490	333	GK-TR53130RW	6419814	6113300	268
GK-OTGFWR	5656692	6274490	340	GK-TR53130RW	6419814	6113300	282
GK-OTGFWR	5656692	6274490	353	GK-TR53165AL	6418664	6113484	285
GK-OTGFWR	5656692	6274490	360	GK-TR53165LGR	6420162	6113482	271
		€/м		GK-TR53165RW	6420155	6113480	271
GK-OTGGR	5666486	6278686	291	GK-TR53165RW	6420155	6113480	285
GK-OTGGR	5666486	6278686	295			€/м	
GK-OTGGR	5666486	6278686	299	GK-TW53	6419685	6113290	266
GK-OTGLGR	5666424	6278682	291	GK-TW53	6419685	6113290	269
GK-OTGLGR	5666424	6278682	295	GK-TW53	6419685	6113290	272
GK-OTGLGR	5666424	6278682	299	GK-TW53	6419685	6113290	280
GK-OTGO	6036233	6278690	398	GK-TW53	6419685	6113290	283
GK-OTGRW	5666400	6278680	291	GK-TW53	6419685	6113290	286
GK-OTGRW	5666400	6278680	295	GK-TW70	5658122	6274900	293
GK-OTGRW	5666400	6278680	299	GK-TW70	5658122	6274900	297
GK-OTGRW	5666400	6278680	313	GK-TW70	5658122	6274900	301
GK-OTGRW	5666400	6278680	319	GK-TW70	5658122	6274900	440
GK-OTGRW	5666400	6278680	325			€/шт.	
GK-OTGRW	5666400	6278680	331	G-KWAG70110RW	5657712	6274850	402
GK-OTGRW	5666400	6278680	337	G-KWAG70130RW	5657781	6274860	403
GK-OTGRW	5666400	6278680	350	G-KWAG70170RW	5657880	6274870	403
GK-OTGRW	5666400	6278680	357	G-KWAG70210RW	5657958	6274880	403

Тип	GTIN	Арт.-№	Стр.
G-KWAG90110RW	5658443	6274950	403
G-KWAG90130RW	5658542	6274960	403
G-KWAG90170RW	5658580	6274970	403
G-KWAG90210RW	5658627	6274980	404
G-KWAO70110CW	5657415	6274811	401
G-KWAO70110LGR	5657422	6274812	401
G-KWAO70110RW	5657408	6274810	401
G-KWAO70130CW	5657484	6274821	401
G-KWAO70130RW	5657477	6274820	401
G-KWAO70170CW	5657583	6274831	402
G-KWAO70170LGR	5657590	6274832	402
G-KWAO70170RW	5657545	6274830	402
G-KWAO70210RW	5657644	6274840	402
G-KWAO90110RW	5658139	6274910	401
G-KWAO90130RW	5658207	6274920	402
G-KWAO90170RW	5658306	6274930	402
G-KWAO90210RW	5658375	6274940	402
€/м			
GS-A70130RW	5661139	6277400	324
GS-A70170RW	5662945	6277800	336
GS-A70210RW	5663744	6278000	349
GS-A90130RW	5661740	6277500	324
GS-A90170RW	5663317	6277900	336
GS-A90210RW	5664109	6278100	349
€/шт.			
GS-AA70130RW	5661269	6277410	326
GS-AA70170RW	5663034	6277810	338
GS-AA70210RW	5663812	6278010	351
GS-AA90130RW	5661900	6277510	326
GS-AA90170RW	5663409	6277910	338
GS-AA90210RW	5664178	6278110	351
GS-AFF70130RW	5661443	6277430	327
GS-AFF70170RW	5663140	6277830	339
GS-AFF70210RW	5663904	6278030	352
GS-AFF90130RW	5662020	6277530	327
GS-AFF90170RW	5663539	6277930	339
GS-AFF90210RW	5664260	6278130	352
GS-AFS70130RW	5661375	6277420	327
GS-AFS70170RW	5663102	6277820	339
GS-AFS70210RW	5663867	6278020	352
GS-AFS90130RW	5661986	6277520	327
GS-AFS90170RW	5663478	6277920	339
GS-AFS90210RW	5664222	6278120	352
GS-AI70130RW	5661559	6277440	328
GS-AI70170RW	5663195	6277840	340
GS-AI70210RW	5663959	6278050	353
GS-AI90130RW	5662075	6277540	328
GS-AI90170RW	5663607	6277940	340
GS-AI90210RW	5664376	6278140	353
GS-AT70130RW	5661665	6277460	328
GS-AT70170RW	5663249	6277860	340
GS-AT70210RW	5664000	6278060	353
GS-AT90130RW	5662129	6277560	328
GS-AT90170RW	5663690	6277960	341
GS-AT90210RW	5664482	6278160	354
€/м			
GS-D70170RW	5664666	6278200	343
GS-D70210CW	5665564	6278401	356
GS-D90170RW	5665137	6278300	343
GS-D90210RW	5666097	6278500	356
€/шт.			
GS-DA70170RW	5664789	6278210	345
GS-DA70210RW	5665625	6278410	358
GS-DA90170RW	5665205	6278310	345
GS-DA90210RW	5666165	6278510	358
GS-DFF70170RW	5664901	6278230	346
GS-DFF70210RW	5665816	6278430	359
GS-DFF90170RW	5665335	6278330	346
GS-DFF90210RW	5666257	6278530	359
GS-DFS70170RW	5664833	6278220	346
GS-DFS70210RW	5665700	6278420	359
GS-DFS90170RW	5665250	6278320	346
GS-DFS90210RW	5666219	6278520	359
GS-DI70170RW	5664987	6278240	347
GS-DI70210RW	5665939	6278440	360
GS-DI90170RW	5665458	6278340	347
GS-DI90210RW	5666301	6278540	360
GS-DT70170RW	5665083	6278260	347
GS-DT70210RW	5666042	6278460	360
GS-DT90170RW	5665502	6278360	347
GS-DT90210RW	5666356	6278560	361
€/шт.			
GS-E70110RW	5659228	6277070	316

Тип	GTIN	Арт.-№	Стр.
GS-E70130RW	5660484	6277270	322
GS-E70130RW	5660484	6277270	329
GS-E70170RW	5662464	6277670	334
GS-E70170RW	5662464	6277670	341
GS-E70170RW	5662464	6277670	348
GS-E70210RW	5664055	6278070	354
GS-E70210RW	5664055	6278070	361
GS-E90110RW	5659921	6277170	317
GS-E90130RW	5661023	6277370	323
GS-E90130RW	5661023	6277370	329
GS-E90170RW	5662877	6277770	335
GS-E90170RW	5662877	6277770	341
GS-E90170RW	5662877	6277770	348
GS-E90210RW	5664567	6278170	354
GS-E90210RW	5664567	6278170	361
€/т.е.			
GS-KUP70	5660590	6277290	312
GS-KUP70	5660590	6277290	318
GS-KUP70	5660590	6277290	324
GS-KUP70	5660590	6277290	330
GS-KUP70	5660590	6277290	336
GS-KUP70	5660590	6277290	343
GS-KUP70	5660590	6277290	349
GS-KUP70	5660590	6277290	356
GS-KUP90	5700852	6277294	312
GS-KUP90	5700852	6277294	318
GS-KUP90	5700852	6277294	324
GS-KUP90	5700852	6277294	330
GS-KUP90	5700852	6277294	336
GS-KUP90	5700852	6277294	343
GS-KUP90	5700852	6277294	349
GS-KUP90	5700852	6277294	356
€/шт.			
GS-OT50ARW	5681038	6279890	345
GS-OT50FRW	5681090	6279990	347
€/м			
GS-OT50RW	5680925	6279880	344
€/шт.			
GS-OTARW	5696056	6279870	314
GS-OTARW	5696056	6279870	320
GS-OTARW	5696056	6279870	326
GS-OTARW	5696056	6279870	332
GS-OTARW	5696056	6279870	338
GS-OTARW	5696056	6279870	345
GS-OTARW	5696056	6279870	351
GS-OTARW	5696056	6279870	358
GS-OTFRW	5695936	6279860	315
GS-OTFRW	5695936	6279860	321
GS-OTFRW	5695936	6279860	327
GS-OTFRW	5695936	6279860	333
GS-OTFRW	5695936	6279860	340
GS-OTFRW	5695936	6279860	346
GS-OTFRW	5695936	6279860	353
GS-OTFRW	5695936	6279860	360
€/м			
GS-OTRW	5695813	6279850	313
GS-OTRW	5695813	6279850	319
GS-OTRW	5695813	6279850	325
GS-OTRW	5695813	6279850	331
GS-OTRW	5695813	6279850	337
GS-OTRW	5695813	6279850	344
GS-OTRW	5695813	6279850	350
GS-OTRW	5695813	6279850	357
GS-OTRW	5695813	6279850	363
€/шт.			
GS-S70110RW	5658726	6277000	312
GS-S70130RW	5660002	6277200	318
GS-S70170RW	5662174	6277600	330
GS-S90110RW	5659389	6277100	312
GS-S90130RW	5660606	6277300	318
GS-S90170RW	5662518	6277700	330
€/шт.			
GS-SA70110RW	5658856	6277010	314
GS-SA70130RW	5660163	6277210	320
GS-SA70170RW	5662242	6277610	332
GS-SA90110RW	5659518	6277110	314
GS-SA90130RW	5660767	6277310	320
GS-SA90170RW	5662587	6277710	332
GS-SFS70110RW	5658962	6277020	315
GS-SFS70130RW	5660248	6277220	321
GS-SFS70170RW	5662310	6277620	333
GS-SFS90110RW	5659624	6277120	315
GS-SFS90130RW	5660811	6277320	321



Тип	GTIN	Арт.-№	Стр.
		€/шт.	
GS-SFS90170RW	5662631	6277720	333
GS-SI70110RW	5659044	6277040	316
GS-SI70130RW	5660323	6277240	322
GS-SI70170RW	5662365	6277640	334
GS-SI90110RW	5659709	6277140	316
GS-SI90130RW	5660866	6277340	322
GS-SI90170RW	5662709	6277740	334
GS-ST70110RW	5659150	6277060	316
GS-ST70130RW	5660408	6277260	322
GS-ST70170RW	5662419	6277660	334
GS-ST90110RW	5659815	6277160	316
GS-ST90130RW	5660941	6277360	322
GS-ST90170RW	5662754	6277760	334
		€/м	
GS-TW70	5659334	6277090	317
GS-TW70	5659334	6277090	323
GS-TW70	5659334	6277090	329
GS-TW70	5659334	6277090	335
GS-TW70	5659334	6277090	341
GS-TW70	5659334	6277090	348
GS-TW70	5659334	6277090	354
GS-TW70	5659334	6277090	361
GS-TW90	5659341	6277095	317
GS-TW90	5659341	6277095	323
GS-TW90	5659341	6277095	329
GS-TW90	5659341	6277095	335
GS-TW90	5659341	6277095	341
GS-TW90	5659341	6277095	348
GS-TW90	5659341	6277095	354
GS-TW90	5659341	6277095	361
		€/шт.	
G-SVS70110RW	5667667	6279760	314
G-SVS70130RW	5667704	6279764	320
G-SVS70130RW	5667704	6279764	325
G-SVS70170RW	5667742	6279768	332
G-SVS70170RW	5667742	6279768	338
G-SVS70170RW	5667742	6279768	344
G-SVS70210RW	5667780	6279772	351
G-SVS70210RW	5667780	6279772	358
G-SVS90110RW	5667827	6279776	314
G-SVS90130RW	5667865	6279780	320
G-SVS90130RW	5667865	6279780	326
G-SVS90170RW	5667902	6279784	332
G-SVS90170RW	5667902	6279784	338
G-SVS90170RW	5667902	6279784	345
G-SVS90210RW	5667940	6279788	351
G-SVS90210RW	5667940	6279788	358
HAT30	5465249	6290201	443
IKR4RW	5616559	6288365	454
IKR-6 RW	5889373	6119319	454
IKR-6 RW	5889373	6119319	498
IOP3RW	5144885	6287080	365
ISS110100FEL	5477402	6289043	428
ISS110100FRW	5477013	6289040	428
ISS110100REL	5477426	6289063	426
ISS110100RRW	5477037	6289060	426
ISS140100FEL	5477020	6289053	432
ISS140100FRW	5477419	6289050	432
ISS140100REL	5477044	6289073	430
ISS140100RRW	5477433	6289070	430
ISS140110EL	5160908	6288963	420
ISS140110RW	5160861	6288960	420
ISS160160APKTS	6427451	6290456	441
ISS160160AS HRO	6191512	6290423	440
ISS160160AS WA	6191505	6290422	440
ISS160160BP	6191499	6290416	439
ISS160160DB WA	6191529	6290436	439
ISS160160DLA	6258659	6290495	440
ISS160160IP4 EL	6191468	6290404	438
ISS160160IP6 EL	6191451	6290406	439
ISS70110EL	5160748	6288943	418
ISS70110RW	5160731	6288940	418
ISS70110STKRW	5809142	6286540	411
ISS70110STSRW	5809135	6286530	410
ISS98B	5144045	6286800	411
ISS98KF	5144052	6286802	411

Тип	GTIN	Арт.-№	Стр.
		€/шт.	
ISSBP110100RW	5816966	6290330	426
ISSBP110100WA	5816980	6290331	426
ISSBP140100RW	5816997	6290336	430
ISSBP140100WA	5817000	6290337	430
ISSBP140110RW	5161752	6290130	420
ISSBP140110WA	5161769	6290134	420
ISSBP70110RW	5161578	6290100	418
ISSBP70110WA	5161585	6290104	418
ISSBP70140RW	5161691	6290120	412
ISSBP70140RW	5161691	6290120	414
ISSBP70140RW	5161691	6290120	416
ISSBP70140WA	5161707	6290124	412
ISSBP70140WA	5161707	6290124	414
ISSBP70140WA	5161707	6290124	416
ISSBPDM45RW	5817017	6290347	435
ISSBPDM45WA	5817024	6290348	435
ISSBW70140RW	5161813	6290150	413
ISSBW70140RW	5161813	6290150	415
ISSDHSM45EL	5811794	6289982	447
ISSDHSM45RW	5811787	6289980	447
ISSDM45EL	5773870	6289972	434
ISSDM45FEL	5773924	6289976	436
ISSDM45FRW	5773887	6289974	436
ISSDM45RW	5773863	6289970	434
ISSDV	6258666	6290189	442
ISSGU110100	5817031	6290358	427
ISSGU140100	5817048	6290362	431
ISSGU140110	5161943	6290176	420
ISSGU70110	5161882	6290170	418
ISSGU70140	5161936	6290174	413
ISSGU70140	5161936	6290174	415
ISSGU70140	5161936	6290174	416
ISSGUDM45	5817055	6290372	434
ISSHS140250EL	5161264	6290023	445
ISSHS140250RW	5161226	6290020	445
ISSHS140500EL	5161325	6290033	445
ISSHS140500RW	5161288	6290030	445
ISSHS140700EL	5161387	6290043	445
ISSHS140700RW	5161349	6290040	445
ISSHS4 61OT3LGR	5143918	6286702	444
ISSHS4 61OT3RW	5143888	6286700	444
ISSHS4SR40	5144090	6286810	444
ISSHS6EL	5161561	6290073	446
ISSOG70140EL	6258697	6289088	416
ISSOG70140RW	6258703	6289090	416
ISSOGHS70140EL	6258758	6289096	446
ISSOGHS70140RW	6258765	6289098	446
ISSRGU	5428152	6290178	422
ISSRHSM45EL	5428145	6290091	446
ISSRHSM45RW	5428138	6290090	446
ISSRM45EL	5428107	6290087	422
ISSRM45FEL	5459101	6290097	424
ISSRM45FRW	5459095	6290095	424
ISSRM45RW	5428091	6290086	422
ISST70140BEL	5161219	6290013	414
ISST70140BRW	5161202	6290010	414
ISST70140EL	5160670	6288933	412
ISST70140RW	5160663	6288930	412
ISSZ70140	5161868	6290160	412
ISSZ70140	5161868	6290160	414
KAL-K11 AL1	6133857	6117422	474
KAL-K11 RW1	6133833	6117420	474
KAL-K11 SWGR1	6133840	6117421	474
		€/м	
KG2CW	5146582	6287701	401
KG2CW	5146674	6287711	401
KG2EL	5146704	6287723	401
KG2EL	5146742	6287733	401
KG2LGR	5146612	6287702	401
KG2LGR	5146681	6287712	401
KG2RW	5146575	6287700	401
KG2RW	5146643	6287710	401



Тип	GTIN	Арт.-№	Стр.
KL80A	5148777	6288640	293
KL80A	5148777	6288640	297
KL80A	5148777	6288640	301
KL80A	5148777	6288640	306
KL80A	5148777	6288640	309
KL80A	5148777	6288640	317
KL80A	5148777	6288640	323
KL80A	5148777	6288640	329
KL80A	5148777	6288640	335
KL80A	5148777	6288640	341
KL80A	5148777	6288640	348
KL80A	5148777	6288640	354
KL80A	5148777	6288640	361
KL80A	5148777	6288640	373
KL80A	5148777	6288640	378
KL80A	5148777	6288640	382
KL80A	5148777	6288640	386
KL80A	5148777	6288640	390
KNW1	6014514	6178527	250
KNW1	6014514	6178527	259
KNW2	6014637	6178529	250
KNW2	6014637	6178529	259
KS70110	5680697	6279802	398
KS70130	5680703	6279804	398
KS70170	5680734	6279806	399
KSN1	6014279	6178520	250
KSN1	6014279	6178520	259
KSN22	6337057	6178525	250
KSN22	6337057	6178525	259
KSP170	5680741	6279810	399
KSP210	5680758	6279812	399
KSR20020	6018598	6249842	198
KSR20030	6018710	6249844	199
KSR30030	5691020	6249845	200
KSR40040	6018833	6249846	202
KSR40060	6018956	6249848	204
KSR60060	6019076	6249850	206
KSR60100	5020325	6249852	208
KSR60150	5020387	6249854	210
KSR60200	5020394	6249856	212
KSR80080	5691037	6249865	214
KUPP	5149071	6288680	363
LK4 15015	6000050	6178001	228
LK4 30015	6000173	6178003	228
LK4 30025	6000296	6178005	228
LK4 40025	6000418	6178010	228
LK4 40040	6000531	6178012	229
LK4 40060	6000654	6178014	229
LK4 40080	6000777	6178016	229
LK4 40100	6000890	6178018	230
LK4 60015	6001132	6178026	230
LK4 60025	6001255	6178028	230
LK4 60040	6001378	6178031	231
LK4 60060	6001491	6178033	231
LK4 60080	6001613	6178035	231
LK4 60100	6001736	6178037	232
LK4 60120	6001859	6178039	232
LK4 80025	6002214	6178050	232
LK4 80040	6002337	6178052	233
LK4 80060	6002450	6178054	233
LK4 80080	6002573	6178056	233
LK4 80100	6002696	6178059	234
LK4 80120	6002818	6178061	234
LK4 D 100	6040803	6178490	230
LK4 D 100	6040803	6178490	232
LK4 D 100	6040803	6178490	234
LK4 D 100	6040803	6178490	236
LK4 D 100	6040803	6178490	238

Тип	GTIN	Арт.-№	Стр.
LK4 D 120	6040926	6178492	232
LK4 D 120	6040926	6178492	234
LK4 D 120	6040926	6178492	237
LK4 D 120	6040926	6178492	239
LK4 D 15	6040209	6178480	228
LK4 D 15	6040209	6178480	230
LK4 D 15	6040209	6178480	235
LK4 D 25	6040322	6178482	228
LK4 D 25	6040322	6178482	229
LK4 D 25	6040322	6178482	231
LK4 D 25	6040322	6178482	233
LK4 D 25	6040322	6178482	235
LK4 D 25	6040322	6178482	237
LK4 D 40	6040445	6178484	229
LK4 D 40	6040445	6178484	231
LK4 D 40	6040445	6178484	233
LK4 D 40	6040445	6178484	235
LK4 D 40	6040445	6178484	237
LK4 D 60	6040568	6178486	229
LK4 D 60	6040568	6178486	231
LK4 D 60	6040568	6178486	233
LK4 D 60	6040568	6178486	236
LK4 D 60	6040568	6178486	238
LK4 D 80	6040681	6178488	230
LK4 D 80	6040681	6178488	232
LK4 D 80	6040681	6178488	234
LK4 D 80	6040681	6178488	236
LK4 D 80	6040681	6178488	238
LK4 H	6008339	6178092	250
LK4 N 60015	6004850	6178201	235
LK4 N 60025	6004973	6178203	235
LK4 N 60040	6005093	6178205	235
LK4 N 60060	6005215	6178207	236
LK4 N 60080	6005307	6178209	236
LK4 N 60100	6005406	6178211	236
LK4 N 60120	6005505	6178213	237
LK4 N 80025	6005802	6178225	237
LK4 N 80040	6005932	6178227	237
LK4 N 80060	6006052	6178229	238
LK4 N 80080	6006175	6178231	238
LK4 N 80100	6006298	6178233	238
LK4 N 80120	6006410	6178236	239
LKM A40040FS	6652273	6247563	201
LKM A40040RW	6652334	6249086	201
LKM A40060FS	6312733	6247571	203
LKM A40060RW	6314232	6249094	203
LKM A60060FS	6977062	6248047	205
LKM A60060RW	6503650	6249558	205
LKM A60100FS	6312979	6248063	207
LKM A60100RW	6314898	6249574	207
LKM A60150FS	6313037	6248071	209
LKM A60150RW	6314959	6249582	209
LKM A60200FS	6313099	6248098	211
LKM A60200RW	6315017	6249590	211
LKM A80080FS	5699033	6248332	213
LKM A80080RW	5699101	6248432	213
LKM E40040FS	6652631	6247881	202
LKM E40040RW	6652693	6249418	202
LKM E40060FS	6575114	6247903	204
LKM E40060RW	6575350	6249426	204
LKM E60060FS	6503353	6248284	206
LKM E60060RW	6503292	6249795	206
LKM E60100FS	6575596	6248306	208
LKM E60100RW	6575770	6249817	208
LKM E60150FS	6575657	6248314	210
LKM E60150RW	6575831	6249825	210
LKM E60200FS	6575718	6248322	212
LKM E60200RW	6575893	6249833	212
LKM E80080FS	5699064	6248344	214
LKM E80080RW	5699156	6248454	214
LKM F40040FS	6652518	6247490	202
LKM F40040RW	6652570	6248993	202
LKM F40060FS	6312313	6247504	204
LKM F40060RW	6313990	6249000	204
LKM F60060FS	6503476	6247989	206
LKM F60060RW	6503414	6249485	206
LKM F60100FS	6312559	6248004	208
LKM F60100RW	6314713	6249507	208
LKM F60150FS	6312610	6248012	210
LKM F60150RW	6314775	6249515	210
LKM F60200FS	6312672	6248020	212



Тип	GTIN	Арт.-№	Стр.	Тип	GTIN	Арт.-№	Стр.
LKM F60200RW	6314836	6249523	212	LKV 25025	6009411	6178302	240
LKM F80080FS	5699026	6248328	214	LKV 37025	6009534	6178305	240
LKM F80080RW	5699095	6248428	214	LKV 37037	6009657	6178307	240
LKM I40040FS	6652150	6247652	201	LKV 50025	6009732	6178310	241
LKM I40040RW	6652211	6249167	201	LKV 50037	6009831	6178312	241
LKM I40060FS	6313150	6247660	203	LKV 50050	6009930	6178314	241
LKM I40060RW	6314478	6249175	203	LKV 50075	6010073	6178316	242
LKM I60060FS	6977185	6248128	205	LKV 75025	6010196	6178320	242
LKM I60060RW	6977123	6249612	205	LKV 75037	6010318	6178322	242
LKM I60100FS	6313396	6248144	207	LKV 75050	6010400	6178324	243
LKM I60100RW	6315079	6249639	207	LKV 75075	6010509	6178326	243
LKM I60150FS	6313457	6248152	209	LKV 75100	6010608	6178328	243
LKM I60150RW	6315130	6249647	209	LKV 75125	6010707	6178330	244
LKM I60200FS	6313518	6248160	211	LKV D 100	6041763	6178512	243
LKM I60200RW	6315192	6249655	211	LKV D 100	6041763	6178512	245
LKM I80080FS	5699040	6248336	213	LKV D 100	6041763	6178512	247
LKM I80080RW	5699118	6248436	213	LKV D 100	6041763	6178512	249
LKM K140	6119295	6249888	216	LKV D 125	6041886	6178514	244
LKM K80	6119233	6249884	216	LKV D 125	6041886	6178514	247
LKM KF 60100	5685081	6249881	207	LKV D 25	6041282	6178504	240
LKM SV20	6652754	6247431	198	LKV D 25	6041282	6178504	241
LKM SV30	6118991	6247434	199	LKV D 25	6041282	6178504	242
LKM SV30	6118991	6247434	200	LKV D 25	6041282	6178504	246
LKM SV40	6315253	6247458	201	LKV D 37	6041404	6178506	240
LKM SV40	6315253	6247458	203	LKV D 37	6041404	6178506	241
LKM SV60	6315314	6247466	205	LKV D 37	6041404	6178506	242
LKM SV60	6315314	6247466	207	LKV D 37	6041404	6178506	244
LKM SV60	6315314	6247466	209	LKV D 37	6041404	6178506	246
LKM SV60	6315314	6247466	211	LKV D 37	6041404	6178506	248
LKM SV80	5699019	6247472	213	LKV D 50	6041527	6178508	241
LKM T40040FS	6652396	6247725	201	LKV D 50	6041527	6178508	243
LKM T40040RW	6652457	6249256	201	LKV D 50	6041527	6178508	244
LKM T40060FS	6317592	6247733	203	LKV D 50	6041527	6178508	246
LKM T40060RW	6318018	6249264	203	LKV D 50	6041527	6178508	248
LKM T60060FS	6503599	6248187	205	LKV D 75	6041640	6178510	242
LKM T60060RW	6503537	6249671	205	LKV D 75	6041640	6178510	243
LKM T60100FS	6317837	6248209	208	LKV D 75	6041640	6178510	245
LKM T60100RW	6318254	6249701	208	LKV D 75	6041640	6178510	247
LKM T60150FS	6317899	6248217	209	LKV D 75	6041640	6178510	248
LKM T60150RW	6318315	6249728	209	LKV H	6011285	6178349	250
LKM T60200FS	6317950	6248225	211	LKV H H	6017829	6178650	259
LKM T60200RW	6318377	6249736	211	LKV N 100100	6015184	6178441	249
LKM T80080FS	5699057	6248340	213	LKV N 10037	6013913	6178435	248
LKM T80080RW	5699125	6248450	213	LKV N 10050	6014033	6178437	248
LKM TWS55	6644896	6249876	215	LKV N 10075	6014156	6178439	248
LKM TWS75	5762898	6249880	215	LKV N 75025	6013197	6178420	246
LKM Z100	6315499	6249922	215	LKV N 75037	6013319	6178422	246
LKM Z150	6315611	6249965	215	LKV N 75050	6013432	6178424	246
LKM Z200	6315673	6249981	215	LKV N 75075	6013555	6178426	247
LKM Z60	6315376	6249906	215	LKV N 75100	6013678	6178428	247
LKM20020FS	6651672	6246966	198	LKV N 75125	6013791	6178430	247
LKM20020RW	6651795	6248462	198	LKVH 50037	5803744	6178582	256
LKM20030FS	6118878	6246974	199	LKVH 50050	5803829	6178585	256
LKM20030RW	6119059	6248470	199	LKVH 50075	5803836	6178588	256
LKM30030FS	5690955	6246982	200	LKVH D 100	5981480	6178682	258
LKM30030RW	5690962	6248482	200	LKVH D 125	5981497	6178686	258
LKM40040FS	6651733	6246990	201	LKVH D 37	5981459	6178670	256
LKM40040RW	6651856	6248497	201	LKVH D 37	5981459	6178670	257
LKM40060FS	6311897	6247016	203	LKVH D 50	5981466	6178674	256
LKM40060RW	6313570	6248519	203	LKVH D 50	5981466	6178674	257
LKM60060FS	6977369	6247091	205	LKVH D 75	5981473	6178678	256
LKM60060RW	6977307	6248608	205	LKVH D 75	5981473	6178678	257
LKM60100FS	6312139	6247113	207	LKVH N 75037	5803751	6178552	257
LKM60100RW	6313815	6248624	207	LKVH N 75050	5803768	6178556	257
LKM60150FS	6312191	6247148	209	LKVH N 75075	5803799	6178559	257
LKM60150RW	6313877	6248640	209	LKVH N 75100	5803805	6178563	258
LKM60200FS	6312252	6247164	211	LKVH N 75125	5803812	6178566	258
LKM60200RW	6313938	6248667	211	MTG-12R F AL1	5899747	6105192	493
LKM80080FS	5691006	6247194	213	MTG-12R F RW1	5899693	6105186	493
LKM80080RW	5691013	6248694	213	MTG-12R F SWGR1	5899730	6105189	493
LKV 100100	6011162	6178341	245	MTG-12R L AL1	5899570	6105168	493
LKV 10037	6010806	6178334	244	MTG-12R L RW1	5899501	6105162	493
LKV 10050	6010929	6178336	244	MTG-12R L SWGR1	5899525	6105165	493
LKV 10075	6011049	6178338	245	MTG-2BC F AL1	5898900	6105096	494
				MTG-2BC F RW1	5900603	6105090	494
				MTG-2BC F SWGR1	5900641	6105093	494
				MTG-2R F AL1	5900566	6105072	491
				MTG-2R F RW1	5900542	6105066	491
				MTG-2R F SWGR1	5900559	6105069	491



Тип	GTIN	Арт.-№	Стр.
		€/шт.	
MTG-2R L AL1	5900481	6105048	491
MTG-2R L RW1	5900467	6105042	491
MTG-2R L SWGR1	5900474	6105045	491
MTG-2UC1.2 AL1	6425525	6105295	489
MTG-2UC1.2 RW1	6425501	6105291	489
MTG-2UC1.2 SWGR1	6425518	6105293	489
MTG-3R F AL1	5899259	6105144	492
MTG-3R F RW1	5899204	6105138	492
MTG-3R F SWGR1	5899228	6105141	492
MTG-3R L AL1	5899099	6105120	492
MTG-3R L RW1	5899037	6105114	492
MTG-3R L SWGR1	5899075	6105117	492
MTG-BC F AL1	5900368	6105024	494
MTG-BC F RW1	5900344	6105018	494
MTG-BC F SWGR1	5900351	6105021	494
MTG-DB O AL1	5898610	6104712	486
MTG-DB O RW1	5898597	6104706	486
MTG-DB O SWGR1	5898603	6104709	486
MTG-DB9 F AL1	5898559	6104688	486
MTG-DB9 F RW1	5898535	6104682	486
MTG-DB9 F SWGR1	5898542	6104685	486
MTG-DB9 S AL1	5898245	6104640	485
MTG-DB9 S RW1	5898177	6104634	485
MTG-DB9 S SWGR1	5898191	6104637	485
MTG-DV O AL1	5898795	6104784	487
MTG-DV O RW1	5898771	6104778	487
MTG-DV O SWGR1	5898788	6104781	487
MTG-DVI F AL1	5898733	6104760	487
MTG-DVI F RW1	5898719	6104754	487
MTG-DVI F SWGR1	5898726	6104757	487
MTG-DVI S AL1	5898672	6104736	487
MTG-DVI S RW1	5898658	6104730	487
MTG-DVI S SWGR1	5898665	6104733	487
MTG-HD F AL1	5899044	6104832	488
MTG-HD F RW1	5899013	6104826	488
MTG-HD F SWGR1	5899020	6104829	488
MTG-HD S AL1	5898924	6104808	488
MTG-HD S RW1	5898894	6104802	488
MTG-HD S SWGR1	5898917	6104805	488
MTG-MK L AL1	5899945	6104952	490
MTG-MK L RW1	5899921	6104946	490
MTG-MK L SWGR1	5899938	6104949	490
MTG-R F AL1	5900283	6105000	490
MTG-R F RW1	5900238	6104994	490
MTG-R F SWGR1	5900245	6104997	490
MTG-R L AL1	5900122	6104976	490
MTG-R L RW1	5900047	6104970	490
MTG-R L SWGR1	5900108	6104973	490
MTG-SON S AL1	6102174	6105274	495
MTG-SON S RW1	6102150	6105270	495
MTG-SON S SWGR1	6102167	6105272	495
MTG-U3A F AL1	5899754	6104928	489
MTG-U3A F RW1	5899648	6104922	489
MTG-U3A F SWGR1	5899709	6104925	489
MTG-U3A S AL1	5899372	6104880	489
MTG-U3A S RW1	5899334	6104874	489
MTG-U3A S SWGR1	5899341	6104877	489
MTG-VGA F AL1	5898443	6104664	485
MTG-VGA F RW1	5898375	6104658	485
MTG-VGA F SWGR1	5898436	6104661	485
MTG-VGA S AL1	5898085	6104616	485
MTG-VGA S RW1	5898023	6104610	485
MTG-VGA S SWGR1	5898061	6104613	485
MTG-X O AL1	5900184	6105240	496
MTG-X O RW1	5900115	6105234	496
MTG-X O SWGR1	5900177	6105237	496
MTG-X3F L AL1	5900009	6105216	495
MTG-X3F L RW1	5899860	6105210	495
MTG-X3F L SWGR1	5899877	6105213	495
MTG-X3F S AL1	6102099	6105254	495
MTG-X3F S RW1	6102051	6105250	495
MTG-X3F S SWGR1	6102068	6105252	495
MTG-X3M L AL1	5900092	6105228	495
MTG-X3M L RW1	5900054	6105222	495
MTG-X3M L SWGR1	5900061	6105225	495
MTG-X3M S AL1	6102129	6105262	495
MTG-X3M S RW1	6102105	6105258	495
MTG-X3M S SWGR1	6102112	6105260	495
MTS-12R F AL1	5899822	6105204	494
MTS-12R F RW1	5899761	6105198	494
MTS-12R F SWGR1	5899815	6105201	494
MTS-12R L AL1	5899686	6105180	493
MTS-12R L RW1	5899617	6105174	493
MTS-12R L SWGR1	5899624	6105177	493

Тип	GTIN	Арт.-№	Стр.
		€/шт.	
MTS-2BC F AL1	5898986	6105108	494
MTS-2BC F RW1	5898948	6105102	494
MTS-2BC F SWGR1	5898962	6105105	494
MTS-2R F AL1	5900597	6105084	492
MTS-2R F RW1	5900573	6105078	492
MTS-2R F SWGR1	5900580	6105081	492
MTS-2R L AL1	5900535	6105060	491
MTS-2R L RW1	5900511	6105054	491
MTS-2R L SWGR1	5900528	6105057	491
MTS-3R F AL1	5899464	6105156	493
MTS-3R F RW1	5899273	6105150	493
MTS-3R F SWGR1	5899457	6105153	493
MTS-3R L AL1	5899167	6105132	492
MTS-3R L RW1	5899136	6105126	492
MTS-3R L SWGR1	5899143	6105129	492
MTS-BC F AL1	5900429	6105036	494
MTS-BC F RW1	5900405	6105030	494
MTS-BC F SWGR1	5900412	6105033	494
MTS-DB O AL1	5898641	6104724	486
MTS-DB O RW1	5898627	6104718	486
MTS-DB O SWGR1	5898634	6104721	486
MTS-DB9 F AL1	5898580	6104700	486
MTS-DB9 F RW1	5898566	6104694	486
MTS-DB9 F SWGR1	5898573	6104697	486
MTS-DB9 S AL1	5898320	6104652	486
MTS-DB9 S RW1	5898269	6104646	486
MTS-DB9 S SWGR1	5898313	6104649	486
MTS-DV O AL1	5898863	6104796	488
MTS-DV O RW1	5898849	6104790	488
MTS-DV O SWGR1	5898856	6104793	488
MTS-DVI F AL1	5898764	6104772	487
MTS-DVI F RW1	5898740	6104766	487
MTS-DVI F SWGR1	5898757	6104769	487
MTS-DVI S AL1	5898702	6104748	487
MTS-DVI S RW1	5898689	6104742	487
MTS-DVI S SWGR1	5898696	6104745	487
MTS-HD F AL1	5899150	6104844	488
MTS-HD F RW1	5899082	6104838	488
MTS-HD F SWGR1	5899105	6104841	488
MTS-HD S AL1	5898979	6104820	488
MTS-HD S RW1	5898931	6104814	488
MTS-HD S SWGR1	5898955	6104817	488
MTS-MK L AL1	5899990	6104964	490
MTS-MK L RW1	5899976	6104958	490
MTS-MK L SWGR1	5899983	6104961	490
MTS-R F AL1	5900337	6105012	491
MTS-R F RW1	5900290	6105006	491
MTS-R F SWGR1	5900306	6105009	491
MTS-R L AL1	5900221	6104988	490
MTS-R L RW1	5900160	6104982	490
MTS-R L SWGR1	5900214	6104985	490
MTS-U3A F AL1	5899884	6104940	489
MTS-U3A F RW1	5899808	6104934	489
MTS-U3A F SWGR1	5899853	6104937	489
MTS-U3A S AL1	5899402	6104892	489
MTS-U3A S RW1	5899389	6104886	489
MTS-U3A S SWGR1	5899396	6104889	489
MTS-VGA F AL1	5898504	6104676	485
MTS-VGA F RW1	5898481	6104670	485
MTS-VGA F SWGR1	5898498	6104673	485
MTS-VGA S AL1	5898146	6104628	485
MTS-VGA S RW1	5898122	6104622	485
MTS-VGA S SWGR1	5898139	6104625	485
MVKG70130	5680765	6279820	400
MVKG70170	5680796	6279822	400
MVKG70210	5680802	6279824	400
MVKG90130	5680819	6279826	400
MVKG90170	5680826	6279828	400
MVKG90210	5680857	6279830	400
NS8 ST	6191550	6290499	440
OK-K 45	6176236	6116116	274
OT A Soft EL	5914259	6115855	392
OT A Style EL	5914273	6115865	392
OT A Swing EL	5914235	6115851	392
OT GAD Soft EL	5914174	6115835	391
OT GAD Style EL	5914198	6115845	391
OT GAD Swing EL	5914150	6115825	391
OT I Soft EL	5914334	6115885	393
OT I Style EL	5914358	6115895	393

Тип	GTIN	Арт.-№	Стр.
OT I Swing EL	5914310	6115875	393
		€/шт.	
OTK H110	5817901	6176128	194
OTK H150	5817918	6176131	194
OTK H60	5817864	6176122	194
OTK H90	5817895	6176125	194
		€/шт.	
PAD-ID6 AL1	6049189	6120005	474
PAD-ID6 RW1	6049127	6120003	474
PAD-ID6 SWGR1	6049134	6120001	474
PV N3 100H	5147176	6288104	399
PV N3 125H	5147183	6288106	399
PV N3 150H	5147213	6288108	399
PV N3 175H	5147220	6288110	399
PV N3 200H	5147237	6288112	399
PV N3 225H	5147244	6288114	399
PV N3 250H	5147275	6288116	399
PV N3 275H	5147282	6288118	399
PV N3 300H	5147299	6288120	399
PV N3 50H	5147152	6288100	399
PV N3 75H	5147169	6288102	399
PVV N2 100	5146865	6288030	400
PVV N2 125	5146872	6288032	400
PVV N2 150	5146889	6288034	400
PVV N2 475	5146971	6288044	400
PVV N2 500	5297253	6288084	400
PVV N2 600	5147008	6288050	400
PVV N2 625	5147039	6288052	400
PVV N2 700	5147060	6288058	400
PVV N2 800	5297284	6288090	400
PVV N2 875	5147121	6288066	400
RK45OTA	5815709	6288703	443
RK45OTA	5815709	6288703	449
RK-E1117GR	6543137	6156223	182
RK-E1117LGR	6543076	6156231	182
RK-K1117	6543199	6156207	182
RKV3V	5149088	6288700	313
RKV3V	5149088	6288700	319
RKV3V	5149088	6288700	325
RKV3V	5149088	6288700	331
RKV3V	5149088	6288700	337
RKV3V	5149088	6288700	344
RKV3V	5149088	6288700	350
RKV3V	5149088	6288700	357
RKV3V	5149088	6288700	364
RKV3V	5149088	6288700	371
RKV3V	5149088	6288700	378
RKV3V	5149088	6288700	380
RKV3V	5149088	6288700	384
RKV3V	5149088	6288700	388
RKV3V	5149088	6288700	438
RKV3V	5149088	6288700	443
RKV3V	5149088	6288700	449
RS-BS1 AL1	5276005	6117655	473
RS-BS1 RW1	5275992	6117654	473
RS-BS1 SWGR1	5701132	6117653	473
RT-BS1 AL1	5405955	6117658	472
RT-BS1 RW1	5405948	6117657	472
RT-BS1 SWGR1	5701149	6117656	472
SAISSF	5459279	6290198	424
SAISSF	5459279	6290198	428
SAISSF	5459279	6290198	432
SAISSF	5459279	6290198	436
SDE-RW D0GN1	5889120	6119402	497
SDE-RW D0GN1B	5889250	6119422	497
SDE-RW D0GN2	5889175	6119408	497
SDE-RW D0GN2B	5889304	6119428	497
SDE-RW D0GN3	5889205	6119415	498
SDE-RW D0GN3B	5889359	6119434	498
SDE-RW D0RT1	5889137	6119403	497
SDE-RW D0RT1B	5889267	6119423	497
SDE-RW D0RT2	5889182	6119409	497
SDE-RW D0RT2B	5889311	6119429	497

Тип	GTIN	Арт.-№	Стр.
SDE-RW D0RT3	5889236	6119413	498
SDE-RW D0RT3B	5889366	6119435	498
SDE-RW D0RW1	5889113	6119401	497
SDE-RW D0RW1B	5889243	6119421	497
SDE-RW D0RW2	5889144	6119407	497
SDE-RW D0RW2B	5889298	6119427	497
SDE-RW D0RW3	5889199	6119414	498
SDE-RW D0RW3B	5889328	6119433	498
SE-B AL1	5405894	6117616	473
SE-B RW1	5405887	6117615	473
SE-B SWGR1	5700999	6117614	473
SFISSFRW	5459231	6290196	424
SFISSFRW	5459231	6290196	428
SFISSFRW	5459231	6290196	432
SFISSFRW	5459231	6290196	436
SFISSFWAL	5459248	6290197	424
SFISSFWAL	5459248	6290197	428
SFISSFWAL	5459248	6290197	432
SFISSFWAL	5459248	6290197	436
SG2545	6628278	6028411	123
SK2545	6628216	6028403	123
SKL-45 DBU	6158959	6199467	221
SKL-45 DBU	6158959	6199467	223
SKL-45 DRW	6158775	6199461	221
SKL-45 DRW	6158775	6199461	223
SKL-50DBU	6096442	6199109	220
SKL-50DRW	6096329	6199103	220
SKL-70DBU	6154272	6199208	222
SKL-70DRW	6154098	6199202	222
SKL-A50DBU	6153312	6199139	220
SKL-A50DRW	6119615	6199133	220
SKL-A70DBU	6155774	6199238	222
SKL-A70DRW	6154579	6199232	222
SKL-DS DBU	6157570	6199427	221
SKL-DS DBU	6157570	6199427	223
SKL-DS DRW	6157037	6199421	221
SKL-DS DRW	6157037	6199421	223
SKL-EL50DBU	6153558	6199156	220
SKL-EL50DRW	6153497	6199150	220
SKL-EL70DBU	6156016	6199257	222
SKL-EL70DRW	6155835	6199251	222
SKL-ER50DBU	6153794	6199169	220
SKL-ER50DRW	6153619	6199163	220
SKL-ER70DBU	6156375	6199268	222
SKL-ER70DRW	6156078	6199262	222
SKL-I50DBU	6100057	6199128	220
SKL-I50DRW	6096503	6199122	220
SKL-I70DBU	6154517	6199229	222
SKL-I70DRW	6154333	6199223	222
SKL-R DBU	6156979	6199408	221
SKL-R DBU	6156979	6199408	223
SKL-R DRW	6156795	6199402	221
SKL-R DRW	6156795	6199402	223
SKL-SA50DBU	6154036	6199186	220
SKL-SA50DRW	6153855	6199180	220
SKL-SA70DBU	6156672	6199287	222
SKL-SA70DRW	6156559	6199281	222
SKL-Z DBU	6158713	6199448	221
SKL-Z DBU	6158713	6199448	223
SKL-Z DRW	6157938	6199442	221
SKL-Z DRW	6157938	6199442	223
SKS-CH0 RW1	5008866	6117200	463
SKS-DK0 RW1	5462231	6117202	463
SKS-DKE0 RW1	5616016	6117203	463
SP3	5680680	6279800	399
STA-SKS S1 SW	5438090	6117192	471
STA-SKS S1 W	5483571	6117193	471
STA-SKS SU1 SW	5670933	6117196	471
STA-SKS SU1 W	5670940	6117197	471
STD-BS0 RW1	6049851	6120722	463
STD-BS0G RW1.5	6049868	6120724	463
STD-CN0A10 RW1	6050086	6120740	465
STD-CN0A16 RW1	6050109	6120742	465
STD-CN0M RW1.5	6050147	6120744	465



Тип	GTIN	Арт.-№	Стр.
STD-D0 AL1	6047093	6120018	457
STD-D0 AL2	6047222	6120032	457
STD-D0 AL3	6047390	6120052	457
STD-D0 MZGN1	6047024	6120012	457
STD-D0 MZGN2	6047147	6120026	457
STD-D0 MZGN3	6047321	6120046	457
STD-D0 ROR1	6046973	6120010	457
STD-D0 ROR2	6047130	6120024	457
STD-D0 ROR3	6047277	6120044	457
STD-D0 RW1	6046966	6120008	457
STD-D0 RW2	6047109	6120022	457
STD-D0 RW3	6047260	6120042	457
STD-D0 SRO1	6047031	6120014	457
STD-D0 SRO2	6047154	6120028	457
STD-D0 SRO3	6047345	6120048	457
STD-D0 SWGR1	6047086	6120016	457
STD-D0 SWGR2	6047208	6120030	457
STD-D0 SWGR3	6047383	6120050	457
STD-D0C AL1	6049608	6120352	467
STD-D0C AL2	6049738	6120372	467
STD-D0C AL3	6050031	6120392	467
STD-D0C MZGN1	6049486	6120346	467
STD-D0C MZGN2	6049660	6120366	467
STD-D0C MZGN3	6049790	6120386	467
STD-D0C ROR1	6049431	6120344	467
STD-D0C ROR2	6049622	6120364	467
STD-D0C ROR3	6049783	6120384	467
STD-D0C RW1	6049387	6120340	467
STD-D0C RW2	6049615	6120362	467
STD-D0C RW3	6049745	6120382	467
STD-D0C SRO1	6049509	6120348	467
STD-D0C SRO2	6049677	6120368	467
STD-D0C SRO3	6049974	6120388	467
STD-D0C SWGR1	6049554	6120350	467
STD-D0C SWGR2	6049721	6120370	467
STD-D0C SWGR3	6050024	6120390	467
STD-D0C8 AL1	6050277	6120422	467
STD-D0C8 AL2	6050390	6120442	468
STD-D0C8 AL3	6050512	6120462	468
STD-D0C8 MZGN1	6050222	6120416	467
STD-D0C8 MZGN2	6050345	6120436	468
STD-D0C8 MZGN3	6050468	6120456	468
STD-D0C8 ROR1	6050208	6120414	467
STD-D0C8 ROR2	6050321	6120434	468
STD-D0C8 ROR3	6050444	6120454	468
STD-D0C8 RW1	6050154	6120412	467
STD-D0C8 RW2	6050314	6120432	468
STD-D0C8 RW3	6050437	6120452	468
STD-D0C8 SRO1	6050253	6120418	467
STD-D0C8 SRO2	6050376	6120438	468
STD-D0C8 SRO3	6050499	6120458	468
STD-D0C8 SWGR1	6050260	6120420	467
STD-D0C8 SWGR2	6050383	6120440	468
STD-D0C8 SWGR3	6050505	6120460	468
STD-D0K SRO1	6049073	6120292	458
STD-D0K SRO2	6049141	6120294	458
STD-D0K SRO3	6049196	6120296	458
STD-D3 AL1	6047567	6120082	457
STD-D3 AL2	6047703	6120112	458
STD-D3 AL3	6047994	6120132	458
STD-D3 MZGN1	6047505	6120076	457
STD-D3 MZGN2	6047628	6120106	458
STD-D3 MZGN3	6047925	6120126	458
STD-D3 ROR1	6047468	6120074	457
STD-D3 ROR2	6047581	6120104	458
STD-D3 ROR3	6047871	6120124	458
STD-D3 RW1	6047444	6120072	457
STD-D3 RW2	6047574	6120102	458
STD-D3 RW3	6047864	6120122	458
STD-D3 SRO1	6047512	6120078	457
STD-D3 SRO2	6047635	6120108	458
STD-D3 SRO3	6047949	6120128	458
STD-D3 SWGR1	6047529	6120080	457
STD-D3 SWGR2	6047680	6120110	458
STD-D3 SWGR3	6047987	6120130	458
STD-D3C AL2	6050635	6120492	468
STD-D3C AL3	6050758	6120512	468
STD-D3C MZGN2	6050581	6120486	468
STD-D3C MZGN3	6050703	6120506	468
STD-D3C ROR2	6050567	6120484	468
STD-D3C ROR3	6050680	6120504	468
STD-D3C RW2	6050550	6120482	468
STD-D3C RW3	6050673	6120502	468
STD-D3C SRO2	6050611	6120488	468
STD-D3C SRO3	6050734	6120508	468

Тип	GTIN	Арт.-№	Стр.
STD-D3C SWGR2	6050628	6120490	468
STD-D3C SWGR3	6050741	6120510	468
STD-D3K SRO1	6049240	6120302	459
STD-D3K SRO2	6049257	6120304	459
STD-D3K SRO3	6049264	6120306	459
STD-F0 AL1	6048175	6120162	460
STD-F0 AL2	6048298	6120182	460
STD-F0 AL3	6048403	6120201	460
STD-F0 MZGN1	6048069	6120155	460
STD-F0 MZGN2	6048236	6120176	460
STD-F0 MZGN3	6048359	6120196	460
STD-F0 ROR1	6048052	6120154	460
STD-F0 ROR2	6048229	6120174	460
STD-F0 ROR3	6048342	6120194	460
STD-F0 RW1	6048045	6120152	460
STD-F0 RW2	6048182	6120172	460
STD-F0 RW3	6048304	6120192	460
STD-F0 SRO1	6048113	6120158	460
STD-F0 SRO2	6048243	6120178	460
STD-F0 SRO3	6048366	6120198	460
STD-F0 SWGR1	6048168	6120160	460
STD-F0 SWGR2	6048281	6120180	460
STD-F0 SWGR3	6048397	6120200	460
STD-F0C AL1	6050864	6120542	469
STD-F0C AL2	6050987	6120562	469
STD-F0C AL3	6051090	6120582	469
STD-F0C MZGN1	6050819	6120536	469
STD-F0C MZGN2	6050925	6120556	469
STD-F0C MZGN3	6051045	6120576	469
STD-F0C ROR1	6050802	6120534	469
STD-F0C ROR2	6050918	6120554	469
STD-F0C ROR3	6051038	6120574	469
STD-F0C RW1	6050796	6120532	469
STD-F0C RW2	6050871	6120552	469
STD-F0C RW3	6050994	6120572	469
STD-F0C SRO1	6050826	6120538	469
STD-F0C SRO2	6050949	6120558	469
STD-F0C SRO3	6051052	6120578	469
STD-F0C SWGR1	6050857	6120540	469
STD-F0C SWGR2	6050970	6120560	469
STD-F0C SWGR3	6051069	6120580	469
STD-F0C8 AL1	6051427	6120612	469
STD-F0C8 AL2	6051540	6120632	470
STD-F0C8 AL3	6051663	6120652	470
STD-F0C8 MZGN1	6051359	6120606	469
STD-F0C8 MZGN2	6051472	6120626	470
STD-F0C8 MZGN3	6051595	6120646	470
STD-F0C8 ROR1	6051342	6120604	469
STD-F0C8 ROR2	6051465	6120624	470
STD-F0C8 ROR3	6051588	6120644	470
STD-F0C8 RW1	6051335	6120602	469
STD-F0C8 RW2	6051458	6120622	470
STD-F0C8 RW3	6051571	6120642	470
STD-F0C8 SRO1	6051397	6120608	469
STD-F0C8 SRO2	6051519	6120628	470
STD-F0C8 SRO3	6051632	6120648	470
STD-F0C8 SWGR1	6051403	6120610	469
STD-F0C8 SWGR2	6051526	6120630	470
STD-F0C8 SWGR3	6051649	6120650	470
STD-F0K SRO1	6049301	6120312	461
STD-F0K SRO2	6049318	6120314	461
STD-F0K SRO3	6049363	6120316	461
STD-F3 AL1	6048762	6120232	460
STD-F3 AL2	6048946	6120252	461
STD-F3 AL3	6049066	6120272	461
STD-F3 MZGN1	6048700	6120226	460
STD-F3 MZGN2	6048847	6120246	461
STD-F3 MZGN3	6049004	6120266	461
STD-F3 ROR1	6048649	6120224	460
STD-F3 ROR2	6048823	6120244	461
STD-F3 ROR3	6048991	6120264	461
STD-F3 RW1	6048540	6120222	460
STD-F3 RW2	6048786	6120242	461
STD-F3 RW3	6048953	6120262	461
STD-F3 SRO1	6048717	6120228	460
STD-F3 SRO2	6048885	6120248	461
STD-F3 SRO3	6049011	6120268	461
STD-F3 SWGR1	6048724	6120230	460
STD-F3 SWGR2	6048892	6120250	461
STD-F3 SWGR3	6049028	6120270	461
STD-F3C AL2	6048526	6120682	470
STD-F3C AL3	6048663	6120702	470
STD-F3C MZGN2	6048465	6120676	470
STD-F3C MZGN3	6048595	6120696	470
STD-F3C ROR2	6048427	6120674	470



Тип	GTIN	Арт.-№	Стр.
STD-F3C ROR3	6048588	6120694	470
STD-F3C RW2	6048410	6120672	470
STD-F3C RW3	6048533	6120692	470
STD-F3C SRO2	6048472	6120678	470
STD-F3C SRO3	6048601	6120698	470
STD-F3C SWGR2	6048489	6120680	470
STD-F3C SWGR3	6048656	6120700	470
STD-F3K SRO1	6049424	6120322	462
STD-F3K SRO2	6049493	6120324	462
STD-F3K SRO3	6049547	6120326	462
STD-IN0 RW1	6049899	6120726	464
STD-IN0M RW1	6049905	6120728	464
STD-IT0 RW0.5	6467822	6120746	463
STD-MS0 RW1	6050079	6120738	465
STD-SAO RW1	6049912	6120730	464
STD-SAOG RW1.5	6049981	6120734	464
STD-SAOGK SRO1.5	6050017	6120736	464
STD-SAOK SRO1	6049967	6120732	464
TA-B AL0.5	5276050	6117671	472
TA-B AL1	5623816	6117674	472
TA-B RW0.5	5276043	6117670	472
TA-B RW1	5623809	6117673	472
TA-B SWGR0.5	5701156	6117668	472
TA-B SWGR1	5701323	6117669	472
TAE-6F AL1	6215959	6117430	474
TAE-6F RW1	6215713	6117428	474
TA-K AL0.5	5405993	6117679	472
TA-K RW0.5	5405962	6117678	472
TA-K SWGR0.5	5701347	6117677	472
TWP	5147510	6288264	366
ULS	6015061	6178548	251
ÜSM-A	5080886	5092451	466
ÜSS 45-A-RW	6117611	6117465	466
ÜSS 45-O-RW	6117673	6117473	466
VB-G GST18i3p	5896975	6108045	471
VB-SKS S	5438113	6117198	471
VK ISCS 5012	6149100	6178643	252
WAG140100RRW	5648963	6290290	426
WAG140100RRW	5648963	6290290	430
WAG140110RW	5162162	6290240	421
WAG701400	5418566	6290260	417
WAG70140TRW	5162063	6290200	413
WAG70140TRW	5162063	6290200	415
WAGDM45	5817079	6290387	434
WAGRM45	5428169	6290264	422
WDK HA100130CW	6107650	6161154	174
WDK HA100130GR	6027798	6024580	174
WDK HA100130LGR	6676996	6182747	174
WDK HA100130RW	5042600	6192424	174
WDK HA10020CW	6099979	6153291	124
WDK HA10020RW	6492015	6154417	124
WDK HA100230CW	6501854	6161170	176
WDK HA100230GR	6501915	6024688	176
WDK HA100230LGR	6501793	6182763	176
WDK HA100230RW	5042693	6192428	176
WDK HA10030CW	6804498	6153305	126
WDK HA10030RW	6491537	6154425	126
WDK HA15030CW	6579198	6160611	129
WDK HA15030GR	6579136	6158358	129
WDK HA15030RW	6795253	6192149	129
WDK HA15040CW	6579372	6160638	131
WDK HA15040GR	6579310	6158366	131
WDK HA15040RW	6494712	6192157	131
WDK HA20020CW	6579013	6160603	133
WDK HA20020GR	6578955	6158331	133
WDK HA20020LGR	6675197	6182402	133
WDK HA20020RW	6795314	6192165	133

Тип	GTIN	Арт.-№	Стр.
WDK HA20050CW	6507856	6153372	136
WDK HA20050RW	6493210	6154468	136
WDK HA25025CW	6579556	6160646	138
WDK HA25025GR	6579495	6158374	138
WDK HA25025LGR	6675258	6182445	138
WDK HA25025RW	6504855	6192173	138
WDK HA25040CW	6579730	6160654	140
WDK HA25040GR	6579679	6158382	140
WDK HA25040RW	6795376	6192181	140
WDK HA30030CW	6580095	6160670	142
WDK HA30030GR	6580033	6158404	142
WDK HA30030LGR	6675319	6182488	142
WDK HA30030RW	6795437	6192211	142
WDK HA30045CW	6641598	6160689	144
WDK HA30045GR	6641536	6158420	144
WDK HA30045LGR	6675371	6182496	144
WDK HA30045RW	6497171	6192238	144
WDK HA40040CW	6580279	6160697	146
WDK HA40040GR	6580217	6158412	146
WDK HA40040LGR	6675432	6182526	146
WDK HA40040RW	6795499	6192246	146
WDK HA40060CW	6106813	6160700	148
WDK HA40060GR	6019212	6021697	148
WDK HA40060LGR	6675494	6182534	148
WDK HA40060RW	6795550	6192254	148
WDK HA40090CW	6106875	6160719	150
WDK HA40090GR	6017171	6021093	150
WDK HA40090LGR	6675555	6182542	150
WDK HA40090RW	6795611	6192262	150
WDK HA40110CW	6106936	6160727	152
WDK HA40110GR	6019274	6021700	152
WDK HA40110LGR	6675616	6182550	152
WDK HA40110RW	6220878	6192270	152
WDK HA60060CW	6107179	6160905	154
WDK HA60060GR	6020539	6022073	154
WDK HA60060LGR	6676392	6182593	154
WDK HA60060RW	6360970	6192319	154
WDK HA60090CW	6107230	6160913	156
WDK HA60090GR	6020713	6022111	156
WDK HA60090LGR	6676453	6182607	156
WDK HA60090RW	6801558	6192327	156
WDK HA60110CW	6107292	6160921	160
WDK HA60110GR	6020836	6022146	160
WDK HA60110LGR	6676514	6182615	160
WDK HA60110RW	6354559	6192335	160
WDK HA60130CW	6107353	6160948	162
WDK HA60130GR	6020959	6022162	162
WDK HA60130LGR	6676576	6182623	162
WDK HA60130RW	6353057	6192343	162
WDK HA60150CW	6638352	6160972	164
WDK HA60150GR	6638291	6024521	164
WDK HA60150LGR	6676637	6182631	164
WDK HA60150RW	6492312	6192351	164
WDK HA60170CW	6107414	6160956	166
WDK HA60170GR	6021079	6022189	166
WDK HA60170LGR	6676699	6182658	166
WDK HA60170RW	6351855	6192378	166
WDK HA60210CW	6107476	6160964	168
WDK HA60210GR	6021130	6022197	168
WDK HA60210LGR	6676750	6182666	168
WDK HA60210RW	6795673	6192386	168
WDK HA60230CW	6639731	6160980	158
WDK HA60230GR	6639670	6024548	158
WDK HA60230LGR	6676811	6182674	158
WDK HA60230RW	6492374	6192394	158
WDK HA80170CW	6107537	6161103	170
WDK HA80170GR	6027675	6024564	170
WDK HA80170LGR	6676873	6182712	170
WDK HA80170RW	5042464	6192416	170
WDK HA80210CW	6107599	6161111	172
WDK HA80210GR	6027736	6024572	172
WDK HA80210LGR	6676934	6182720	172
WDK HA80210RW	5042532	6192420	172
WDK HE100130CW	6110353	6163041	175
WDK HE100130GR	6028337	6024882	175
WDK HE100130LGR	6678976	6183956	175
WDK HE100130RW	5042655	6193395	175
WDK HE10020CW	6100392	6153593	125
WDK HE10020RW	6491834	6154514	125
WDK HE100230CRW	6651436	6163076	177
WDK HE100230GR	6651375	6024904	177
WDK HE100230LGR	6679034	6183980	177
WDK HE100230RW	5042723	6193399	177
WDK HE10030CW	6100453	6153607	127
WDK HE10030RW	6491353	6154522	127



Тип	GTIN	Арт.-№	Стр.
WDK HE15015CW	6642670	6162495	128
WDK HE15015GR	6642618	6158692	128
WDK HE15015LGR	6673933	6183603	128
WDK HE15015RW	6797172	6193099	128
WDK HE15030CW	6583577	6162517	130
WDK HE15030GR	6434534	6158714	130
WDK HE15030RW	6797233	6193102	130
WDK HE15040CW	6583690	6162525	132
WDK HE15040GR	6434596	6158722	132
WDK HE15040RW	6975624	6193110	132
WDK HE20020CW	6583454	6162509	134
WDK HE20020GR	6434473	6158706	134
WDK HE20020LGR	6673995	6183611	134
WDK HE20020RW	6797295	6193129	134
WDK HE20035CW	6643219	6162487	135
WDK HE20035GR	6643158	6158781	135
WDK HE20035LGR	6674053	6183654	135
WDK HE20035RW	6976768	6193137	135
WDK HE20050CW	6507672	6153674	137
WDK HE20050RW	6493395	6154557	137
WDK HE25025CW	6583812	6162533	139
WDK HE25025GR	6434657	6158730	139
WDK HE25025LGR	6674114	6183662	139
WDK HE25025RW	6504794	6193145	139
WDK HE25040CW	6583935	6162541	141
WDK HE25040GR	6434718	6158749	141
WDK HE25040RW	6797356	6193153	141
WDK HE30030CW	6584239	6162576	143
WDK HE30030GR	6584178	6158765	143
WDK HE30030LGR	6674176	6183697	143
WDK HE30030RW	6797417	6193188	143
WDK HE30045CW	6641239	6162584	145
WDK HE30045GR	6434831	6158803	145
WDK HE30045LGR	6674237	6183700	145
WDK HE30045RW	6497355	6193196	145
WDK HE40040CW	6583331	6162592	147
WDK HE40040GR	6583270	6158773	147
WDK HE40040LGR	6674299	6183727	147
WDK HE40040RW	6712939	6193218	147
WDK HE40060CW	6109517	6162606	149
WDK HE40060GR	6018857	6021492	149
WDK HE40060LGR	6674350	6183735	149
WDK HE40060RW	6797479	6193226	149
WDK HE40090CW	6109579	6162614	151
WDK HE40090GR	6018918	6021506	151
WDK HE40090LGR	6674411	6183743	151
WDK HE40090RW	6797530	6193234	151
WDK HE40110CW	6109630	6162622	153
WDK HE40110GR	6018970	6021514	153
WDK HE40110LGR	6674473	6183751	153
WDK HE40110RW	6974788	6193242	153
WDK HE60060CW	6109876	6162800	155
WDK HE60060GR	6022694	6022499	155
WDK HE60060LGR	6678372	6183808	155
WDK HE60060RW	6712991	6193285	155
WDK HE60090CW	6109937	6162819	157
WDK HE60090GR	6022755	6022502	157
WDK HE60090LGR	6678433	6183816	157
WDK HE60090RW	6492794	6193293	157
WDK HE60110CW	6109999	6162827	161
WDK HE60110GR	6022991	6022588	161
WDK HE60110LGR	6678495	6183824	161
WDK HE60110RW	6713059	6193307	161
WDK HE60130CW	6110056	6162835	163
WDK HE60130GR	6022816	6022529	163
WDK HE60130LGR	6678556	6183832	163
WDK HE60130RW	6713110	6193315	163
WDK HE60150CW	6637997	6162878	165
WDK HE60150GR	6637935	6024823	165
WDK HE60150LGR	6678617	6183840	165
WDK HE60150RW	6492855	6193323	165
WDK HE60170CW	6110117	6162843	167
WDK HE60170GR	6022878	6022545	167
WDK HE60170LGR	6678679	6183859	167
WDK HE60170RW	6713172	6193331	167
WDK HE60210CW	6110179	6162851	169
WDK HE60210GR	6022939	6022561	169
WDK HE60210LGR	6678730	6183867	169
WDK HE60210RW	6797592	6193358	169
WDK HE60230CW	6639373	6162886	159
WDK HE60230GR	6639311	6024831	159
WDK HE60230LGR	6678792	6183875	159
WDK HE60230RW	6492916	6193366	159
WDK HE80170CW	6110230	6163009	171
WDK HE80170GR	6028214	6024858	171

Тип	GTIN	Арт.-№	Стр.
WDK HE80170LGR	6678853	6183913	171
WDK HE80170RW	5042518	6193387	171
WDK HE80210CW	6110292	6163017	173
WDK HE80210GR	6028276	6024874	173
WDK HE80210LGR	6678914	6183921	173
WDK HE80210RW	5042587	6193391	173
WDK HF100130CW	6108558	6161758	174
WDK HF100130GR	6027972	6024637	174
WDK HF100130LGR	6678310	6183557	174
WDK HF100130RW	5042648	6193029	174
WDK HF10020CW	6099139	6152600	124
WDK HF10020RW	6491896	6154212	124
WDK HF100230CW	6501250	6161774	176
WDK HF100230GR	6501311	6024653	176
WDK HF100230LGR	6222131	6183573	176
WDK HF100230RW	5042716	6193033	176
WDK HF10030CW	6099191	6152619	126
WDK HF10030RW	6491414	6154220	126
WDK HF15030CW	6582075	6161219	129
WDK HF15030GR	6582013	6158595	129
WDK HF15030RW	6796694	6192750	129
WDK HF15040CW	6582259	6161227	131
WDK HF15040GR	6582198	6158609	131
WDK HF15040RW	6494835	6192769	131
WDK HF20020CW	6581894	6161200	133
WDK HF20020GR	6581832	6158587	133
WDK HF20020LGR	6673391	6183212	133
WDK HF20020RW	6796755	6192777	133
WDK HF20050CW	6507733	6152686	136
WDK HF20050RW	6493333	6154255	136
WDK HF25025CW	6582433	6161235	138
WDK HF25025GR	6582372	6158617	138
WDK HF25025LGR	6673452	6183255	138
WDK HF25025RW	6504916	6192785	138
WDK HF25040CW	6582617	6161243	140
WDK HF25040GR	6582556	6158625	140
WDK HF25040RW	6796816	6192793	140
WDK HF30030CW	6582976	6161278	142
WDK HF30030GR	6582914	6158641	142
WDK HF30030LGR	6673513	6183298	142
WDK HF30030RW	6796878	6192815	142
WDK HF30045CW	6641772	6161286	144
WDK HF30045GR	6641710	6158676	144
WDK HF30045LGR	6673575	6183301	144
WDK HF30045RW	6497294	6192823	144
WDK HF40040CW	6583157	6161294	146
WDK HF40040GR	6583096	6158668	146
WDK HF40040LGR	6673636	6183336	146
WDK HF40040RW	6796939	6192831	146
WDK HF40060CW	6107711	6161308	148
WDK HF40060GR	6019458	6021735	148
WDK HF40060LGR	6673698	6183344	148
WDK HF40060RW	6796991	6192858	148
WDK HF40090CW	6107773	6161316	151
WDK HF40090GR	6018253	6021336	151
WDK HF40090LGR	6673759	6183352	151
WDK HF40090RW	6797059	6192866	151
WDK HF40110CW	6107834	6161324	153
WDK HF40110GR	6019519	6021743	153
WDK HF40110LGR	6673810	6183360	153
WDK HF40110RW	6496990	6192874	153
WDK HF60060CW	6108077	6161502	154
WDK HF60060GR	6022519	6022448	154
WDK HF60060LGR	6677719	6183409	154
WDK HF60060RW	6712694	6192912	154
WDK HF60090CW	6108138	6161510	157
WDK HF60090GR	6021796	6022316	157
WDK HF60090LGR	6677771	6183417	157
WDK HF60090RW	6492619	6192920	157
WDK HF60110CW	6108190	6161529	161
WDK HF60110GR	6021918	6022332	161
WDK HF60110LGR	6677832	6183425	161
WDK HF60110RW	6712755	6192939	161
WDK HF60130CW	6108251	6161537	162
WDK HF60130GR	6022038	6022359	162
WDK HF60130LGR	6677894	6183433	162
WDK HF60130RW	6712816	6192947	162
WDK HF60150CW	6638536	6161561	164
WDK HF60150GR	6638475	6024599	164
WDK HF60150LGR	6677955	6183441	164
WDK HF60150RW	6492671	6192955	164
WDK HF60170CW	6108312	6161545	166
WDK HF60170GR	6022151	6022375	166
WDK HF60170LGR	6678013	6183468	166
WDK HF60170RW	6712878	6192963	166

Тип	GTIN	Арт.-№	Стр.
WDK HF60210CW	6108374	6161553	168
WDK HF60210GR	6022274	6022391	168
WDK HF60210LGR	6678075	6183476	168
WDK HF60210RW	6797110	6192971	168
WDK HF60230CW	6639915	6161596	158
WDK HF60230GR	6639854	6024602	158
WDK HF60230LGR	6678136	6183484	158
WDK HF60230RW	6492732	6192998	158
WDK HF80170CW	6108435	6161707	170
WDK HF80170GR	6027859	6024610	170
WDK HF80170LGR	6678198	6183522	170
WDK HF80170RW	5042488	6193021	170
WDK HF80210CW	6108497	6161715	172
WDK HF80210GR	6027910	6024629	172
WDK HF80210LGR	6678259	6183530	172
WDK HF80210RW	5042570	6193025	172
WDK HI100130CW	6106752	6160522	174
WDK HI100130GR	6027613	6024483	174
WDK HI100130LGR	6676330	6182348	174
WDK HI100130RW	5042594	6192114	174
WDK HI10020CW	6099559	6153003	124
WDK HI10020RW	6492077	6154328	124
WDK HI100230CW	6502035	6160549	176
WDK HI100230GR	6502097	6024505	176
WDK HI100230LGR	6501977	6182364	176
WDK HI100230RW	5042662	6192118	176
WDK HI10030CW	6099610	6153011	126
WDK HI10030RW	6491599	6154336	126
WDK HI15030CW	6577811	6160026	129
WDK HI15030GR	6577750	6158234	129
WDK HI15030RW	6794652	6191843	129
WDK HI15040CW	6577996	6160034	131
WDK HI15040GR	6577934	6158242	131
WDK HI15040RW	6494651	6191851	131
WDK HI20020CW	6577637	6160018	133
WDK HI20020GR	6577576	6158226	133
WDK HI20020LGR	6674657	6182011	133
WDK HI20020RW	6794713	6191878	133
WDK HI20050CW	6507917	6153089	136
WDK HI20050RW	6974542	6154360	136
WDK HI25025CW	6578177	6160042	138
WDK HI25025GR	6578115	6158250	138
WDK HI25025LGR	6674718	6182062	138
WDK HI25025RW	6502219	6191886	138
WDK HI25040CW	6578351	6160050	140
WDK HI25040GR	6578290	6158269	140
WDK HI25040RW	6794775	6191894	140
WDK HI30030CW	6578719	6160077	142
WDK HI30030GR	6578658	6158285	142
WDK HI30030LGR	6674770	6182097	142
WDK HI30030RW	6794836	6191924	142
WDK HI30045CW	6641413	6160085	144
WDK HI30045GR	6641352	6158307	144
WDK HI30045LGR	6674831	6182100	144
WDK HI30045RW	6976829	6191932	144
WDK HI40040CW	6584598	6160093	146
WDK HI40040GR	6578832	6158293	146
WDK HI40040LGR	6674893	6182119	146
WDK HI40040RW	6794898	6191940	146
WDK HI40060CW	6105915	6160107	148
WDK HI40060GR	6019335	6021719	148
WDK HI40060LGR	6674954	6182127	148
WDK HI40060RW	6794959	6191959	148
WDK HI40090CW	6105977	6160115	150
WDK HI40090GR	6017652	6021190	150
WDK HI40090LGR	6675012	6182135	150
WDK HI40090RW	6795017	6191967	150
WDK HI40110CW	6106035	6160123	152
WDK HI40110GR	6019397	6021727	152
WDK HI40110LGR	6675074	6182143	152
WDK HI40110RW	6221110	6191975	152
WDK HI60060CW	6106271	6160301	154
WDK HI60060GR	6022212	6022383	154
WDK HI60060LGR	6675739	6182194	154
WDK HI60060RW	6362950	6192017	154
WDK HI60090CW	6106332	6160328	156
WDK HI60090GR	6021253	6022219	156
WDK HI60090LGR	6675791	6182208	156
WDK HI60090RW	6799879	6192025	156
WDK HI60110CW	6106394	6160336	160
WDK HI60110GR	6021376	6022235	160
WDK HI60110LGR	6675852	6182216	160
WDK HI60110RW	6362776	6192033	160
WDK HI60130CW	6106455	6160344	162
WDK HI60130GR	6021499	6022251	162

Тип	GTIN	Арт.-№	Стр.
WDK HI60130LGR	6675913	6182224	162
WDK HI60130RW	6362479	6192041	162
WDK HI60150CW	6638178	6160379	164
WDK HI60150GR	6638116	6024432	164
WDK HI60150LGR	6675975	6182232	164
WDK HI60150RW	6800056	6192068	164
WDK HI60170CW	6106516	6160352	166
WDK HI60170GR	6021611	6022286	166
WDK HI60170LGR	6676033	6182240	166
WDK HI60170RW	6362233	6192076	166
WDK HI60210CW	6106578	6160360	168
WDK HI60210GR	6021673	6022294	168
WDK HI60210LGR	6676095	6182259	168
WDK HI60210RW	6795079	6192084	168
WDK HI60230CW	6639957	6160395	158
WDK HI60230GR	6639496	6024440	158
WDK HI60230LGR	6676156	6182267	158
WDK HI60230RW	6800896	6192092	158
WDK HI80170CW	6106639	6160484	170
WDK HI80170GR	6027491	6024467	170
WDK HI80170LGR	6676217	6182305	170
WDK HI80170RW	5042457	6192106	170
WDK HI80210CW	6106691	6160492	172
WDK HI80210GR	6027552	6024475	172
WDK HI80210LGR	6676279	6182313	172
WDK HI80210RW	5042525	6192110	172
WDK HK100130CW	6109456	6162452	174
WDK HK100130GR	6028153	6024815	174
WDK HK100130LGR	6677658	6183166	174
WDK HK100130RW	5042631	6192726	174
WDK HK100230CW	6501618	6162479	176
WDK HK100230GR	6501670	6024718	176
WDK HK100230LGR	6501373	6183182	176
WDK HK100230RW	5042709	6192730	176
WDK HK40060CW	6108619	6162002	148
WDK HK40060GR	6025459	6023312	148
WDK HK40060LGR	6673155	6182925	148
WDK HK40060RW	6796519	6192556	148
WDK HK40090CW	6108671	6162010	150
WDK HK40090GR	6024551	6023142	150
WDK HK40090LGR	6673216	6182933	150
WDK HK40090RW	6796571	6192564	150
WDK HK40110CW	6108732	6162029	152
WDK HK40110GR	6025572	6023339	152
WDK HK40110LGR	6673278	6182941	152
WDK HK40110RW	6500833	6192572	152
WDK HK60060CW	6108978	6162207	154
WDK HK60060GR	6025039	6023223	154
WDK HK60060LGR	6677054	6183018	154
WDK HK60060RW	6351794	6192610	154
WDK HK60090CW	6109036	6162215	156
WDK HK60090GR	6023837	6023002	156
WDK HK60090LGR	6677115	6183026	156
WDK HK60090RW	6492435	6192629	156
WDK HK60110CW	6109098	6162223	160
WDK HK60110GR	6023950	6023029	160
WDK HK60110LGR	6677177	6183034	160
WDK HK60110RW	6712519	6192637	160
WDK HK60130CW	6109159	6162231	162
WDK HK60130GR	6024070	6023045	162
WDK HK60130LGR	6677238	6183042	162
WDK HK60130RW	6712571	6192645	162
WDK HK60150CW	6638710	6162274	164
WDK HK60150GR	6638659	6024769	164
WDK HK60150LGR	6677290	6183050	164
WDK HK60150RW	6492497	6192653	164
WDK HK60170CW	6109210	6162258	166
WDK HK60170GR	6024193	6023061	166
WDK HK60170LGR	6677351	6183069	166
WDK HK60170RW	6712632	6192661	166
WDK HK60210CW	6109272	6162266	168
WDK HK60210GR	6024438	6023126	168
WDK HK60210LGR	6677412	6183077	168
WDK HK60210RW	6796632	6192688	168
WDK HK60230CW	6640096	6162290	158
WDK HK60230GR	6640034	6024777	158
WDK HK60230LGR	6677474	6183085	158
WDK HK60230RW	6492558	6192696	158
WDK HK80170CW	6109333	6162401	170
WDK HK80170GR	6028030	6024793	170
WDK HK80170LGR	6677535	6183123	170
WDK HK80170RW	5042471	6192718	170
WDK HK80210CW	6109395	6162428	172
WDK HK80210GR	6028092	6024807	172
WDK HK80210LGR	6677597	6183131	172

Тип	GTIN	Арт.-№	Стр.
WDK HK80210RW	5042549	6192722	172
WDK HS10020CW	6098293	6152007	124
WDK HS10020RW	6492138	6154026	124
WDK HS10030CW	6098354	6152015	126
WDK HS10030RW	6491650	6154034	126
WDK HS15030CW	6507610	6152031	129
WDK HS15030GR	6507559	6158838	129
WDK HS15030RW	6223695	6193501	129
WDK HS15040CW	6098477	6152058	131
WDK HS15040GR	6507498	6158846	131
WDK HS15040RW	6975266	6193528	131
WDK HS20050CW	6507252	6152104	136
WDK HS20050RW	6974481	6154069	136
WDK HS25040CW	6507375	6152082	140
WDK HS25040GR	6507436	6158889	140
WDK HS25040RW	6507313	6193560	140
WDK HS40090CW	5462170	6193582	150
WDK HS40090RW	5461814	6193580	150
WDK HS40110CW	5462187	6193588	152
WDK HS40110RW	5461821	6193586	152
WDK HS60090CW	5462217	6193592	156
WDK HS60090RW	5461838	6193590	156
WDK HS60110CW	5462224	6193598	160
WDK HS60110RW	5461845	6193596	160
WDK HT10020CW	6098712	6152309	124
WDK HT10020RW	6491957	6154115	124
WDK HT10030CW	6098774	6152317	126
WDK HT10030RW	6491476	6154123	126
WDK HT15030CW	6580637	6161928	130
WDK HT15030GR	6580576	6158463	130
WDK HT15030RW	6796212	6192459	130
WDK HT15040CW	6580811	6161936	132
WDK HT15040GR	6580750	6158471	132
WDK HT15040RW	6494774	6192467	132
WDK HT20020CW	6580453	6161901	133
WDK HT20020GR	6580392	6158455	133
WDK HT20020LGR	6672851	6182801	133
WDK HT20020RW	6796274	6192475	133
WDK HT20050CW	6507795	6152384	137
WDK HT20050RW	6493272	6154166	137
WDK HT25025CW	6580996	6161944	138
WDK HT25025GR	6580934	6158498	138
WDK HT25025LGR	6672912	6182852	138
WDK HT25025RW	6504978	6192483	138
WDK HT25040CW	6581177	6161952	141
WDK HT25040GR	6581115	6158501	141
WDK HT25040RW	6796335	6192491	141
WDK HT30030CW	6581535	6161979	142
WDK HT30030GR	6581474	6158536	142
WDK HT30030LGR	6672974	6182887	142
WDK HT30030RW	6796397	6192513	142
WDK HT30045CW	6641956	6161987	144
WDK HT30045GR	6641895	6158552	144
WDK HT30045LGR	6673032	6182895	144
WDK HT30045RW	6497232	6192521	144
WDK HT40040CW	6581719	6161995	146
WDK HT40040GR	6581658	6158544	146
WDK HT40040LGR	6673094	6182917	146
WDK HT40040RW	6796458	6192548	146
		€/м	
WDK100130CW	6030132	6026273	174
WDK100130GR	6030194	6026281	174
WDK100130LGR	6668595	6027245	174
WDK100130RW	5042297	6191347	174
WDK10020CW	6098170	6150756	124
WDK10020RW	6492251	6150764	124
WDK100230CW	6642137	6026338	176
WDK100230GR	6642076	6026311	176
WDK100230LGR	6668656	6027253	176
WDK100230RW	5042303	6191355	176
WDK10030CW	6508037	6150772	126
WDK10030RW	6491773	6150780	126
WDK15015CW	6642311	6024963	128
WDK15015GR	6642250	6024955	128
WDK15015LGR	6667338	6024947	128
WDK15015RW	6794058	6191002	128
WDK15030CW	6332830	6025013	129
WDK15030GR	6332779	6025005	129
WDK15030RW	6794119	6191010	129
WDK15040CW	6028634	6025161	131
WDK15040GR	6028511	6025137	131
WDK15040RW	6494590	6191029	131
WDK20020CW	6028573	6025153	133

Тип	GTIN	Арт.-№	Стр.
WDK20020GR	6028399	6025110	133
WDK20020LGR	6667390	6025102	133
WDK20020RW	6794171	6191037	133
WDK20035CW	6642854	6026370	135
WDK20035GR	6642793	6026362	135
WDK20035LGR	6667451	6026354	135
WDK20035RW	6496938	6191045	135
WDK20050CW	6438433	6168701	136
WDK20050RW	6801671	6168736	136
WDK25025CW	6030316	6026427	138
WDK25025GR	6030255	6026419	138
WDK25025LGR	6667512	6026400	138
WDK25025RW	6505036	6191053	138
WDK25040CW	6030491	6026451	140
WDK25040GR	6030439	6026443	140
WDK25040RW	6794232	6191061	140
WDK30030CW	6333011	6026826	142
WDK30030GR	6332953	6026818	142
WDK30030LGR	6667574	6026796	142
WDK30030RW	6794294	6191096	142
WDK30045CW	6640935	6026869	144
WDK30045GR	6640874	6026850	144
WDK30045LGR	6667635	6026842	144
WDK30045RW	6497058	6191118	144
WDK40040CW	6028870	6025412	146
WDK40040GR	6028993	6025447	146
WDK40040LGR	6667697	6027016	146
WDK40040RW	6363490	6191126	146
WDK40060CW	6016273	6020887	148
WDK40060GR	6029112	6025633	148
WDK40060LGR	6667758	6027024	148
WDK40060RW	6794355	6191134	148
WDK40090CW	6016334	6020895	150
WDK40090GR	6016877	6021018	150
WDK40090LGR	6667819	6027032	150
WDK40090RW	6794416	6191142	150
WDK40110CW	6016396	6020909	152
WDK40110GR	6016990	6021034	152
WDK40110LGR	6667871	6027040	152
WDK40110RW	6501199	6191150	152
WDK60060CW	6020171	6021948	154
WDK60060GR	6029174	6025668	154
WDK60060LGR	6667994	6027105	154
WDK60060RW	6363018	6191193	154
WDK60090CW	6020119	6021913	156
WDK60090GR	6020232	6022006	156
WDK60090LGR	6668052	6027113	156
WDK60090RW	6491292	6191207	156
WDK60110CW	6019816	6021840	160
WDK60110GR	6020294	6022014	160
WDK60110LGR	6668113	6027121	160
WDK60110RW	6363438	6191215	160
WDK60130CW	6019878	6021859	162
WDK60130GR	6020355	6022022	162
WDK60130LGR	6668175	6027148	162
WDK60130RW	6363377	6191223	162
WDK60150CW	6637577	6021883	164
WDK60150GR	6637515	6022030	164
WDK60150LGR	6668236	6027156	164
WDK60170CW	6491230	6191231	164
WDK60170GR	6019939	6021867	166
WDK60170LGR	6020416	6022049	166
WDK60170RW	6668298	6027164	166
WDK60210CW	6363193	6191258	166
WDK60210GR	6019991	6021875	168
WDK60210LGR	6020478	6022065	168
WDK60210RW	6668359	6027172	168
WDK60230CW	6794478	6191266	168
WDK60230GR	6638956	6021891	158
WDK60230LGR	6638895	6022057	158
WDK60230RW	6668410	6027180	158
WDK80170CW	6799459	6191274	158
WDK80170GR	6029778	6026176	170
WDK80170LGR	6029839	6026184	170
WDK80170RW	6668472	6027229	170
WDK80210CW	5042273	6191304	170
WDK80210GR	6029952	6026206	172
WDK80210LGR	6029891	6026192	172
WDK80210RW	6668533	6027237	172
WDK80210RW	5042280	6191312	172

Тип	GTIN	Арт.-№	Стр.
WDKH-10020RW	5933779	6175375	186
WDKH-15030RW	5933953	6175390	187
WDKH-20020LGR	5817789	6175460	188
WDKH-20020RW	5812456	6175400	188
WDKH-30045LGR	5817796	6175463	189
WDKH-30045RW	5812463	6175405	189
WDKH-40060LGR	5817802	6175466	190
WDKH-40060RW	5812470	6175410	190
WDKH-60090LGR	5817833	6175469	191
WDKH-60090RW	5812487	6175415	191
WDKH-60110LGR	5817840	6175472	192
WDKH-60110RW	5812494	6175420	192
WDKH-60150LGR	5817857	6175475	193
WDKH-60150RW	5812500	6175425	193
		€/м	
WDKH-A10020RW	5933830	6175612	186
WDKH-A15030RW	5934127	6175618	187
WDKH-A20020LGR	5922865	6176000	188
WDKH-A20020RW	5922841	6175624	188
WDKH-A30045LGR	5814955	6176004	189
WDKH-A30045RW	5814061	6175626	189
WDKH-A40060LGR	5814962	6176008	190
WDKH-A40060RW	5814078	6175630	190
WDKH-A60090LGR	5814979	6176012	191
WDKH-A60090RW	5814085	6175634	191
WDKH-A60110LGR	5814986	6176016	192
WDKH-A60110RW	5814092	6175638	192
WDKH-A60150LGR	5815020	6176020	193
WDKH-A60150RW	5814108	6175642	193
WDKH-E10020RW	5933946	6175540	186
WDKH-E15030RW	5934233	6175546	187
WDKH-E20020LGR	5814597	6175928	188
WDKH-E20020RW	5813910	6175550	188
WDKH-E30045LGR	5814603	6175932	189
WDKH-E30045RW	5813927	6175554	189
WDKH-E40060LGR	5814610	6175936	190
WDKH-E40060RW	5813934	6175558	190
WDKH-E60090LGR	5814627	6175940	191
WDKH-E60090RW	5813941	6175562	191
WDKH-E60110LGR	5814863	6175944	192
WDKH-E60110RW	5813958	6175566	192
WDKH-E60150LGR	5814870	6175948	193
WDKH-E60150RW	5813965	6175570	193
WDKH-F10020RW	5933885	6175648	186
WDKH-F15030RW	5934158	6175654	187
WDKH-F20020LGR	5922919	6176036	188
WDKH-F20020RW	5922896	6175658	188
WDKH-F30045LGR	5815037	6176040	189
WDKH-F30045RW	5814115	6175662	189
WDKH-F40060LGR	5815044	6176044	190
WDKH-F40060RW	5814122	6175666	190
WDKH-F60090LGR	5815075	6176048	191
WDKH-F60090RW	5814139	6175670	191
WDKH-F60110LGR	5815082	6176052	192
WDKH-F60110RW	5814146	6175674	192
WDKH-F60150LGR	5815099	6176056	193
WDKH-F60150RW	5814153	6175678	193
WDKH-I10020RW	5933809	6175572	186
WDKH-I15030RW	5934073	6175578	187
WDKH-I20020LGR	5922803	6175964	188
WDKH-I20020RW	5922780	6175581	188
WDKH-I30045LGR	5814887	6175968	189
WDKH-I30045RW	5814016	6175590	189
WDKH-I40060LGR	5814894	6175972	190
WDKH-I40060RW	5814023	6175594	190
WDKH-I60090LGR	5814900	6175976	191
WDKH-I60090RW	5814030	6175598	191
WDKH-I60110LGR	5814917	6175980	192
WDKH-I60110RW	5814047	6175602	192
WDKH-I60150LGR	5814924	6175984	193
WDKH-I60150RW	5814054	6175606	193
WDKH-T10020RW	5933915	6175684	186
WDKH-T15030RW	5934189	6175690	187
WDKH-T20020LGR	5922971	6176072	188
WDKH-T20020RW	5922926	6175694	188
WDKH-T30045LGR	5815105	6176076	189
WDKH-T30045RW	5814160	6175698	189
WDKH-T40060LGR	5815112	6176080	190
WDKH-T40060RW	5814177	6175702	190
WDKH-T60090LGR	5815129	6176084	191
WDKH-T60090RW	5814184	6175706	191
WDKH-T60110LGR	5815136	6176088	192
WDKH-T60110RW	5814191	6175710	192
WDKH-T60150LGR	5815143	6176092	193
WDKH-T60150RW	5814207	6175714	193

Тип	GTIN	Арт.-№	Стр.
WDKH-TW40GR	5812517	6175500	194
WDKH-TW60GR	5812524	6175504	194
		€/м	
WDKM11	6798193	6150101	122
WDKM7	6798070	6150071	122
WDKM9	6798131	6150098	122
WDKMD12CW	6097692	6150179	122
WDKMD12RW	6493036	6150284	122
WDKMD17CW	6097753	6150187	123
WDKMD17RW	6492978	6150292	123
WDKMD4CW	6097579	6150152	122
WDKMD4RW	6493159	6150268	122
WDKMD7CW	6097630	6150160	122
WDKMD7RW	6493098	6150276	122
		€/шт.	
WDK-N20050CW	6438495	6168728	136
WDK-N20050RW	6802159	6168744	136
WDK-N25040CW	6507191	6150632	140
WDK-N25040RW	6975686	6150640	140
		€/шт.	
WS-B AL0.5	5275756	6117628	472
WS-B AL1	5275862	6117641	473
WS-B RW0.5	5275749	6117627	472
WS-B RW1	5275824	6117640	473
WS-B SWGR0.5	5701033	6117626	472
WS-B SWGR1	5701071	6117642	473
		€/шт.	
WS-K AL0.5	5275800	6117631	473
WS-K RW0.5	5275763	6117630	473
WS-K SWGR0.5	5701040	6117629	473
		€/шт.	
ZL-STD 0	6333578	6120782	459
ZL-STD 0	6333578	6120782	462





**ОБО Беттерманн**

117246, г. Москва,  
Научный проезд, д. 19, офис 1

**Техническая поддержка**

тел.: +7 (495) 510 22 37  
факс: +7 (495) 510 22 38  
e-mail: [obo.office@obo.com.ru](mailto:obo.office@obo.com.ru)

[www.obocom.ru](http://www.obocom.ru)

