



Lithoss[®]
DESIGNED SWITCHES

Дизайн

Математическое определение квадрата гласит, что квадрат – это равносторонний четырехугольник, имеющий прямые углы, однако в мире «Lithos» он занимает исключительное положение. Дизайнер Барт Шпилемэкерс (Bart Spillemaeckers) увидел в квадрате основной элемент, на основе которого он смог создать свою необычную линию выключателей и розеток. В дизайне фирмы «Lithos» проявляется удивительная выразительность, значительный опыт, профессиональное ноу-хау и явное понимание красоты.

Казалось бы, в дизайне интерьеров выключатель является незначительным элементом. Для многих людей неважно, какие у них выключатели. Однако ассортимент выключателей и розеток фирмы «Lithos» доказывает, что они заблуждаются. Мало кто может предложить такой ассортимент выключателей и розеток, которые бы вписывались в любой интерьер так же идеально, как продукция компании Lithos. Выключатели и розетки уже стали чем-то большим, чем просто устройствами для включения света или источниками электричества. Продукцию компании «Lithos» можно закрепить на стену либо установить заподлицо. При этом дизайн становится частью целого и создает сбалансированное пространство.

Дизайн Барта Шпилемэкерса сглажен, сдержан и прост. Эта редкая отличительная особенность позволяет добиться идеального баланса в дизайне интерьеров, будь то современный или классический стиль. Это свидетельствует об эстетической зрелости дизайнера.

Компания «Lithos» - победитель конкурса Design Plus, а также удостоилась награды Red Dot Award.



reddot design award
winner 2006

DESIGN PLUS



Материалы

Естественную простоту дизайна можно увидеть и в выборе материала. Шлифованная нержавеющая сталь является натуральным материалом, который особым образом обрабатывается, получая уникальную способность преломлять свет. Это позволяет ей в особой манере отражать ближайшие цвета и объекты. Выключатели и розетки в какой-то степени формируют абстрактное зеркало всего интерьера.

Лицевые панели (крышки) компании «Lithos» имеют самую разнообразную декоративную обработку, выбор просто бесконечен ...

Используемые нами материалы постоянно подвергаются радикальному обновлению, а ассортимент постоянно растет. На сегодняшний день ассортимент включает в себя семь различных стилей, которые к тому же можно подогнать под конкретные требования клиента: панель можно окрасить в любой цвет по шкале RAL. Это дает дизайнерам интерьеров возможность устанавливать выключатели такого же цвета, как и стены, или, наоборот, контрастного цвета.

«Lithos» – это продукция высшего класса. Тщательное внимание уделяется не только дизайну, но и самому производству. Каждая произведенная на станках единица продукции проходит ручную отделку. Такая технология производства означает, что каждая панель по-своему уникальна, каждая панель является произведением искусства.

Модульность конструкции

Уделяя большое внимание красоте дизайна своей продукции, компания «Lithos» никогда не забывает о самом главном, первичном назначении выключателя. Продукция «Lithos» очень разнообразна; панели сочетаются практически с любой модульной продукцией компании Bticino. В дополнение к этому сейчас ведется интенсивная работа по расширению ассортимента, так что вскоре продукция «Lithos» будет совместима с продукцией практически любого модульного производителя.

По желанию клиента на панелях розеток и выключателей могут быть напечатаны или выгравированы слова или символы. Это придает индивидуальность и делает каждую панель уникальной.

Мы также разработали специальный гипсовый комплект, который позволяет с легкостью устанавливать панели заподлицо со стенами. Если в помещении ведется ремонт, то можно использовать как низковольтный вариант, так и вариант модели, рассчитанный на 250В.

Продукцию «Lithos» также очень легко интегрировать с другими системами, такими как Bose, либо с центральной системой фильтрации воздуха, производящейся нашим филиалом, компанией Elek Trends, а также с любыми системами бытовой автоматики и дизайнерского освещения. В панель можно встроить стильный светодиод, указывающий на то, что панель используется ... Неисчерпаемый потенциал с идеальными формами.



Нержавеющая сталь

Мелкая шлифовка поверхности из нержавеющей стали отчетливо выделяет эту продукцию из основного ассортимента. Скромный внешний вид выключателя только привлекает внимание к его отполированной внешней поверхности. Обработка придает панели из нержавеющей стали спокойствие, и делает ее поверхность слегка шершавой.

SB1T

Li11101 (24 В), Li11201 (24 В + светодиод), Li11301 (220 В – 230 В)

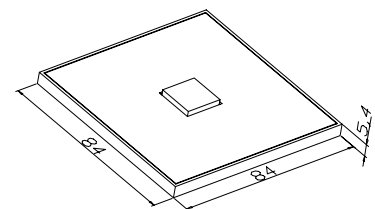

Макс. ~ 24 В • 25 мА
Макс. 250_{Вперем. ток} • 1 А (Однополюсный • Однополюсный на два направления)

Вспомогательные компоненты: *Гипсовый комплект*
В комплект входят:
панель, рамка, монтажная рамка, защитная рамка (вариант 250 В), соединительные зажимы (вариант 250 В), кнопка, скоба.
Дополнительные детали (вариант 24 В): *светодиод включения, светодиод.*



SB2TMGR

Li18101 (24 В), Li18201 (24 В + светодиод), Li18301 (220 В – 230 В)

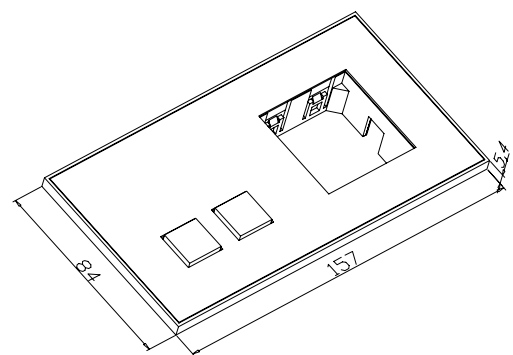

Макс. ~ 24 В • 25 мА
Макс. 250_{Вперем. ток} • 1 А (Однополюсный • Однополюсный на два направления)

Вспомогательные компоненты: *Гипсовый комплект*
В комплект входят:
панель, рамка, монтажная рамка, защитная рамка (вариант 250 В), соединительные зажимы (вариант 250 В), кнопка, скоба.
Для установки макс. 2 модулей.
Дополнительные детали (вариант 24 В): *светодиод включения, светодиод, прокладка.*



Серый алюминий

Неотшлифованная матовая поверхность придает панели, выполненной в стиле Alu Grey всегда актуальный внешний вид. Специфический серый цвет не бросается в глаза, придает панели решительности, которая также распространяется и на весь интерьер.

SBMG Li31007

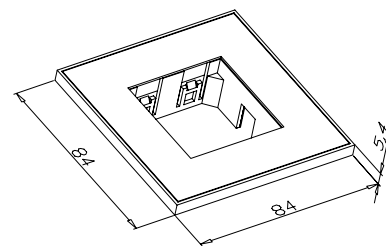
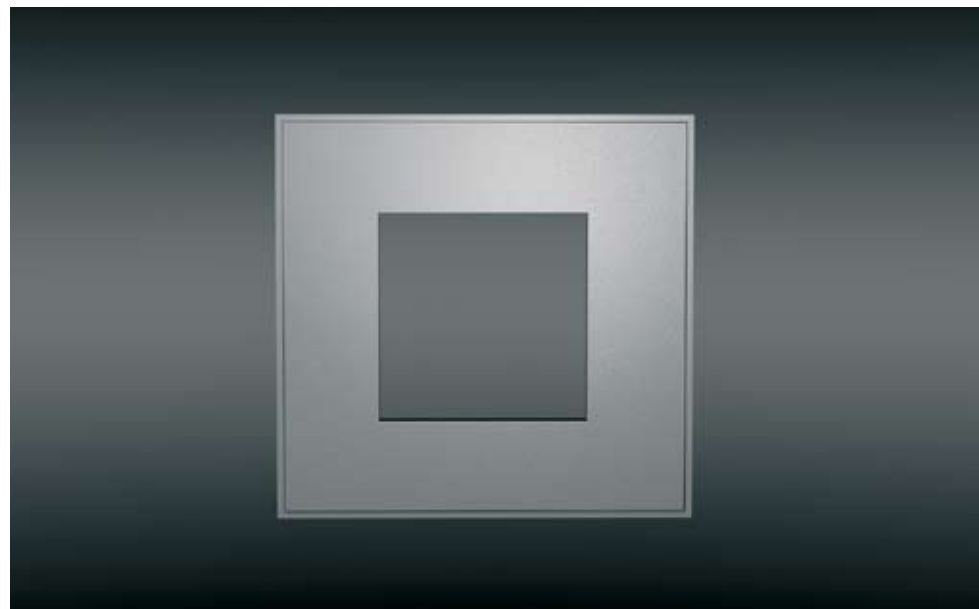

Вспомогательные компоненты: Гипсовый комплект
В комплект входят:
панель, рамка, монтажная рамка, скоба.
Для установки макс. 2 модулей.



Никель

Тщательно отполированные панели сразу бросаются в глаза, выделяясь в основном интерьере. Никель выглядит как полированная сталь и сияет, словно бриллиант.

SB3MT Li34005

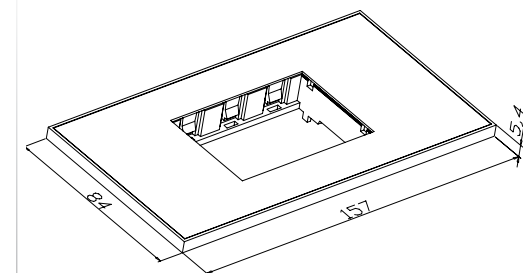

Вспомогательные компоненты: Гипсовый комплект
В комплект входят:
панель, рамка, монтажная рамка, скоба.
Для установки макс. 3 модулей.



SB4T Li13107 (24 В), Li13207 (24 В + светодиод), Li13307 (220 В – 230 В)

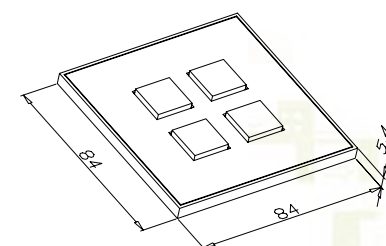
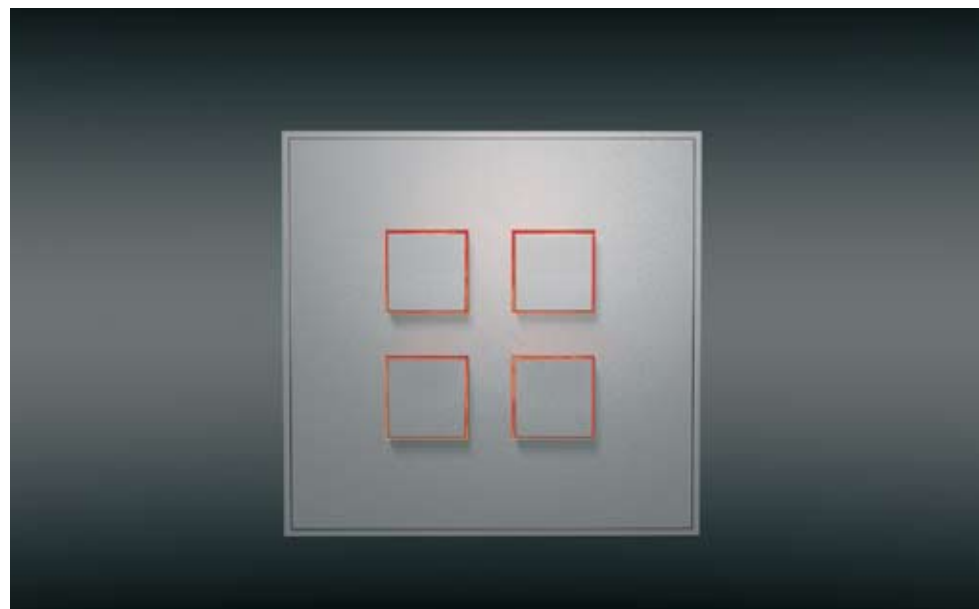

Макс. ~ 24 В • 25 МА
Макс. 250_{Вперем. ток} • 1 А (Однополюсный • Однополюсный на два направления)

Вспомогательные компоненты: Гипсовый комплект
В комплект входят:
панель, рамка, монтажная рамка, защитная рамка (вариант 250 В),
соединительные зажимы (вариант 250 В), кнопка, скоба.
Дополнительные детали (вариант 24 В): светодиод включения,
светодиод, прокладка.



SBMK Li33005

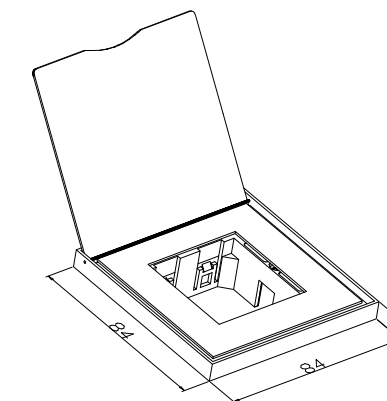
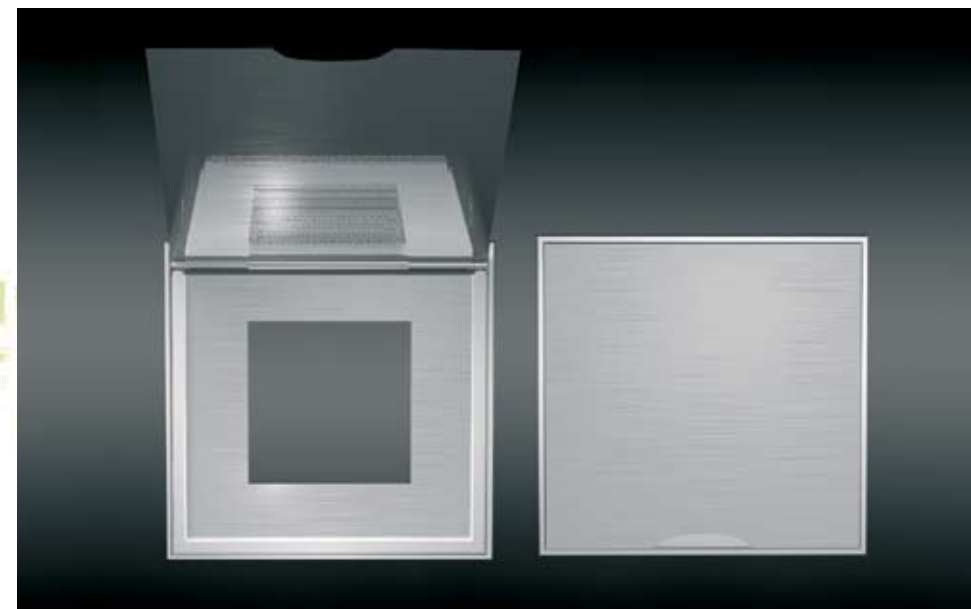

Вспомогательные компоненты: Гипсовый комплект
В комплект входят:
панель, рамка, монтажная рамка, скоба.
Для установки макс. 2 модулей.





Фюзен

Может показаться, что продукция в стиле Фюзен выбивается из всего остального ассортимента. Однако, это всего лишь еще один последовательный шаг в дизайне розеток и выключателей. Почти черный цвет сажи придает интерьеру нотку оригинальности и резко выделяется из общей неинтересной массы.

SBMMG

Li32003

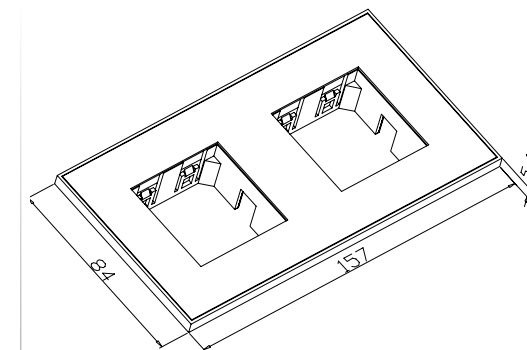
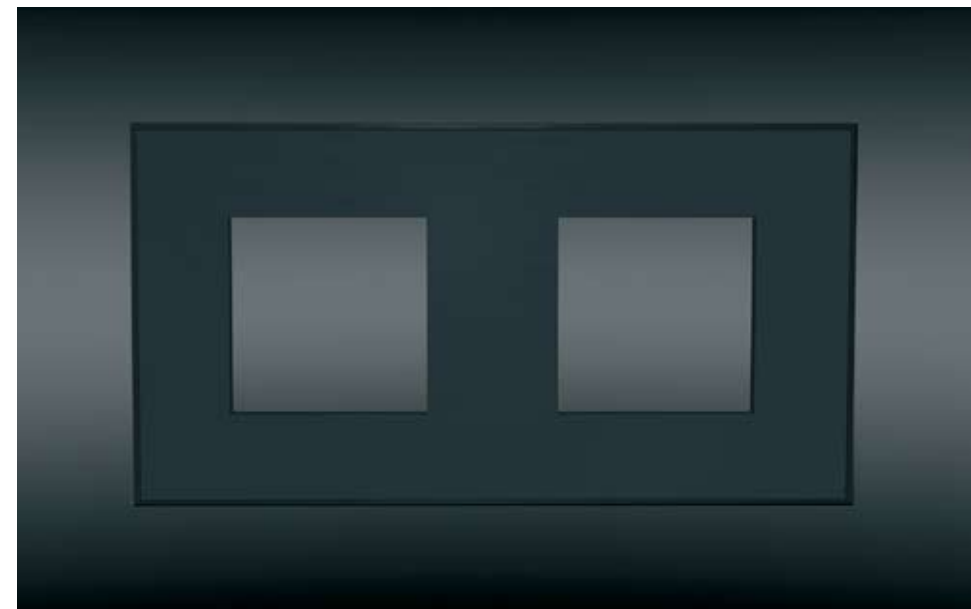

Вспомогательные компоненты: Гипсовый комплект
В комплект входят:
панель, рамка, монтажная рамка, скоба.
Для установки макс. 2x2 модулей.



SB44T

Li16103 (24 В), Li16203 (24 В + светодиод), Li16303 (220 В – 230 В)

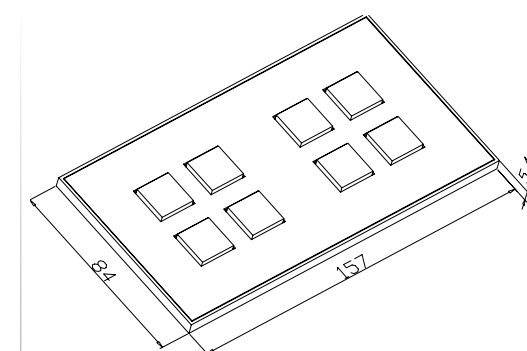
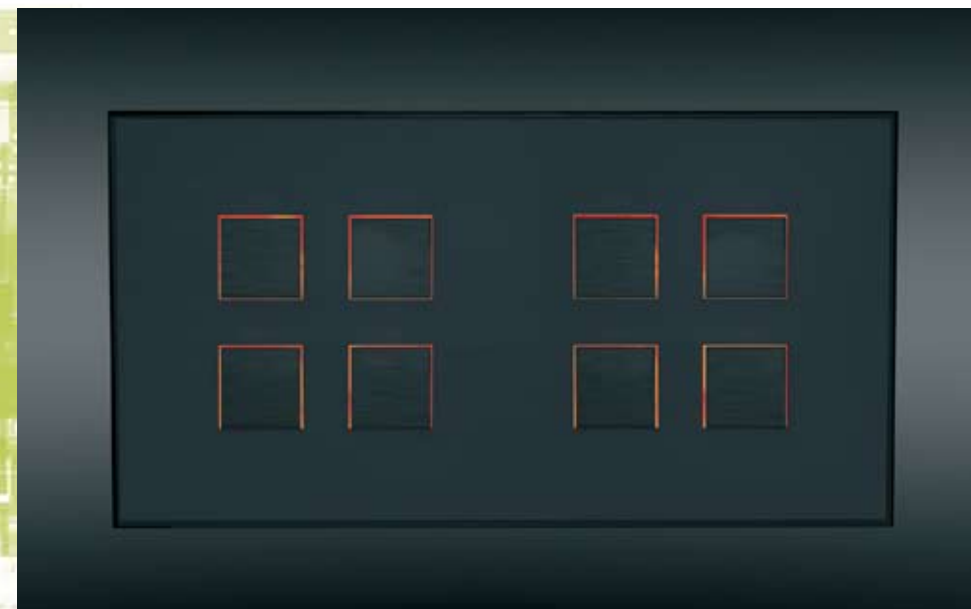

Макс. – 24 В • 25 мА
Макс. 250_{Вперем. ток} • 1 А (Однополюсный)

Вспомогательные компоненты: Гипсовый комплект
В комплект входят:
панель, рамка, монтажная рамка, защитная рамка (вариант 250 В), соединительные зажимы (вариант 250 В), кнопка, скоба.
Дополнительные детали (вариант 24 В): светодиод включения, светодиод, прокладка.



Бронза

Бронза – один из первых материалов, используемых человечеством. Компания Lithos применяет этот металл в дизайнерских панелях. Особая обработка бронзы позволяет придавать особый оттенок каждому выключателю и розетке. Едва заметные отличия подчеркивают уникальность каждого изделия.

SB42T

Li21104 (24 В), Li21204 (24 В + светодиод), Li21304 (220 В – 230 В)

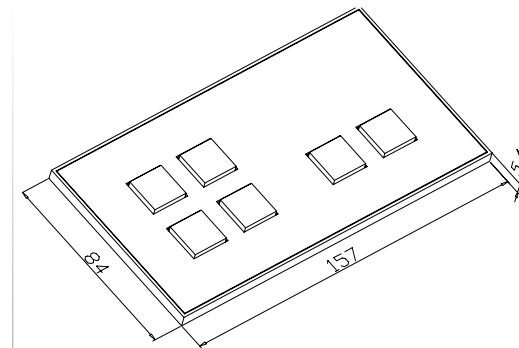
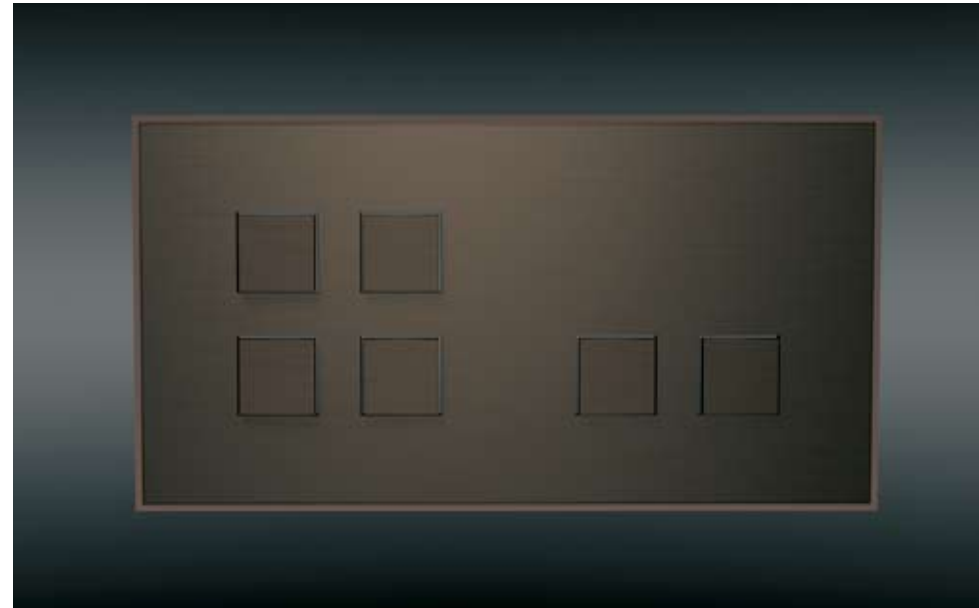

Макс. ~ 24 В • 25 мА
Макс. 250_{Вперем. ток} • 1 А (Однополюсный • Однополюсный на два направления)

Вспомогательные компоненты: Гипсовый комплект
В комплект входят:
панель, рамка, монтажная рамка, защитная рамка (вариант 250 В), соединительные зажимы (вариант 250 В), кнопка, скоба.
Дополнительные детали (вариант 24 В): светодиод включения, светодиод.

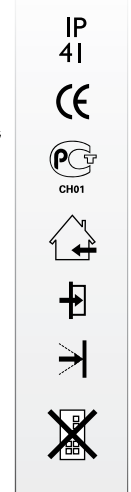

Латунь

Позолота изделий линии Brass (Латунь) от Lithos радует глаз. Сияние драгоценного металла придает эксклюзивность панелям этой серии. Издревле золото считалось символом чистоты. Для компании Lithos это чистые сбалансированные линии выключателей в гармонии с окружающим интерьером.

SB1TMG

Li17106 (24 В), Li17206 (24 В + светодиод), Li17306 (220 В – 230 В)

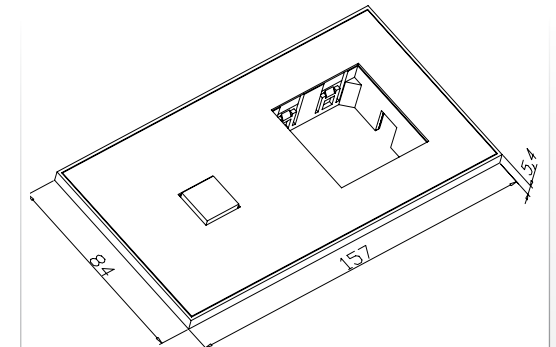
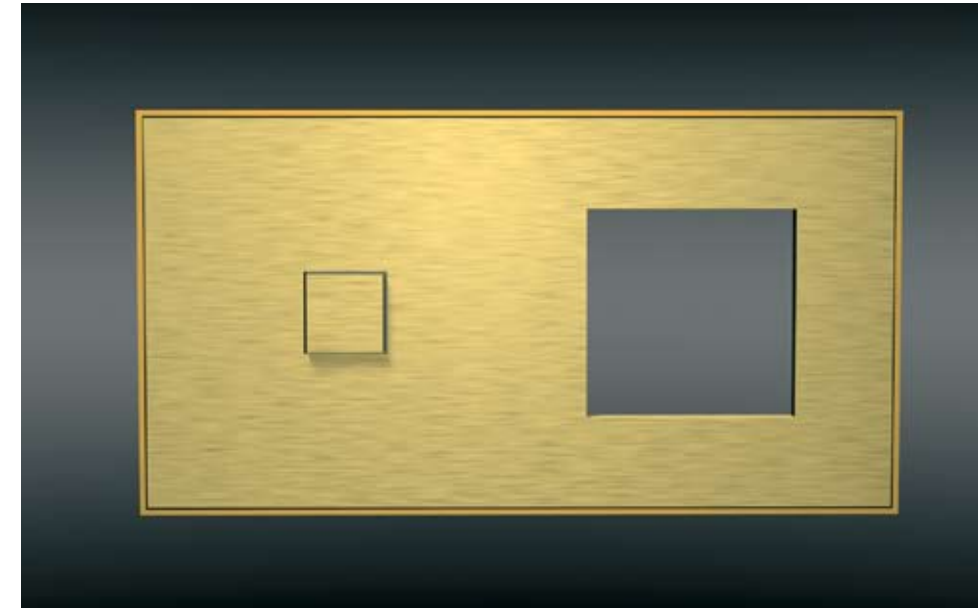

Макс. ~ 24 В • 25 мА
Макс. 250_{Вперем. ток} • 1 А (Однополюсный • Однополюсный на два направления)

Вспомогательные компоненты: Гипсовый комплект
В комплект входят:
панель, рамка, монтажная рамка, защитная рамка (вариант 250 В), соединительные зажимы (вариант 250 В), кнопка, скоба.
Для установки макс. 2 модулей.
Дополнительные детали (вариант 24 В): светодиод включения, светодиод, прокладка.

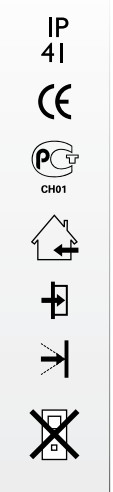

SBB22M

Li36004 (24 В)

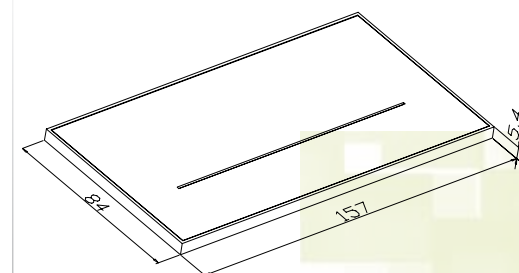
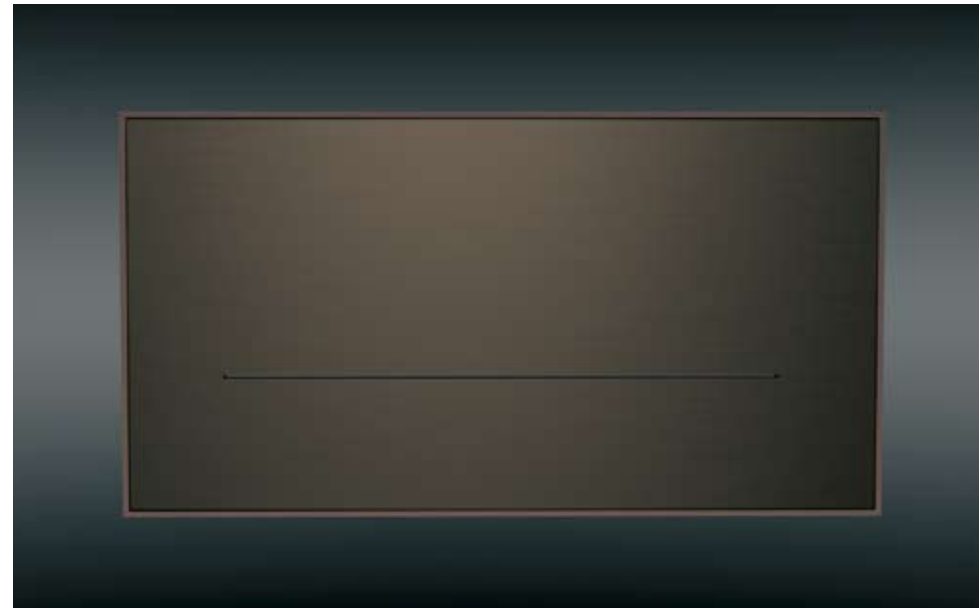

Вспомогательные компоненты: Гипсовый комплект
В комплект входят:
панель, рамка, монтажная рамка, скоба.

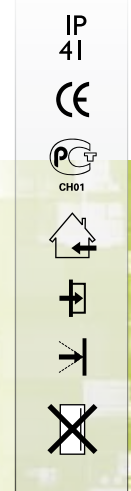

SBB2M

Li35006

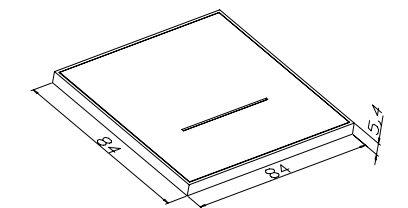

Вспомогательные компоненты: Гипсовый комплект
В комплект входят:
панель, рамка, монтажная рамка, скоба.

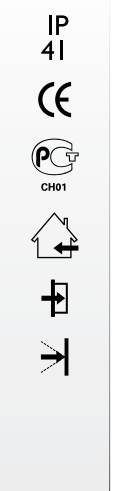

Ral 9010

Во многих современных интерьерах оштукатуренные стены остаются в своем первозданном виде, т.е. неокрашенными и без обоев. Продукция в стиле RAL 9010 окрашена в мягкий белый цвет, благодаря чему панель при установке в оштукатуренную стену становится незаметна. Она становится безупречной частью целого.

SBQLB

Li38302 (220 В – 230 В)

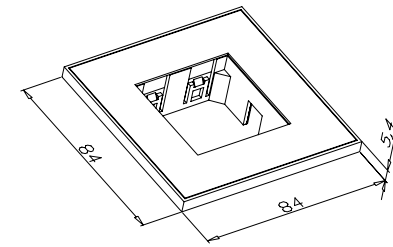
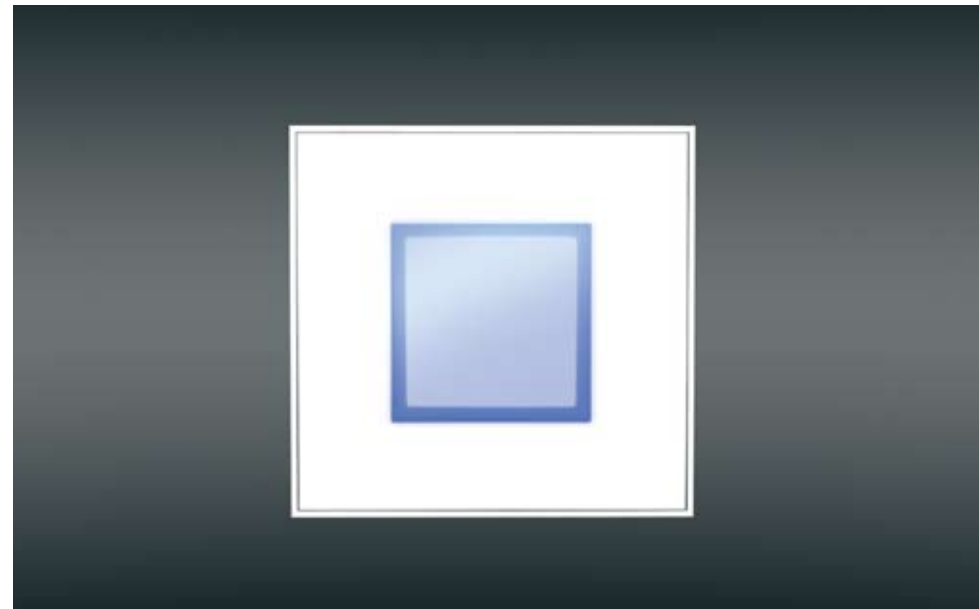

Макс. 250^{Вперем. ток} • 1 А

Вспомогательные компоненты: *Гипсовый комплект*
В комплект входят:
панель, рамка, монтажная рамка,
соединительные зажимы (вариант 250 В), скоба.

Со светодиодом на модели 220 В, цвет подсветки которого меняется с белого на синий.



Ral на заказ

Компания «Lithos» позволяет своим клиентам выбирать цвет панелей самим из цветовой гаммы RAL. Такое решение может потребоваться, когда панели должны совпадать по цвету со стенами или, наоборот, контрастировать с ними, а число вариантов цвета почти неограниченно.

SB2T

Li12199 (24 В), Li12299 (24 В + светодиод), Li12399 (220 В – 230 В)

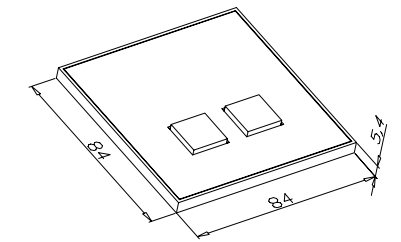
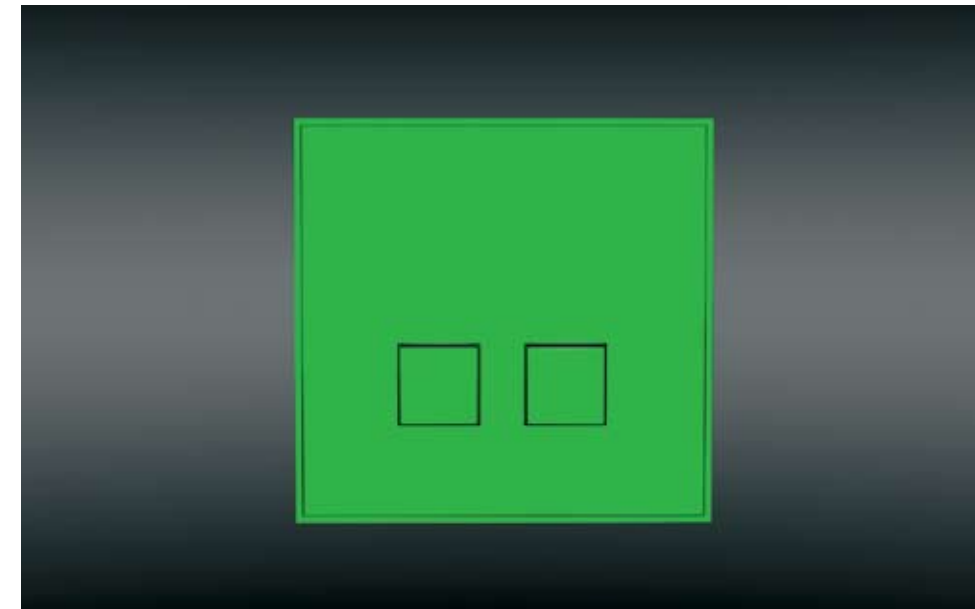

Макс. ~ 24 В • 25 МА

Макс. 250^{Вперем. ток} • 1 А (Однополюсный • Однополюсный на два направления)

Вспомогательные компоненты: *Гипсовый комплект*
В комплект входят:
панель, рамка, монтажная рамка, защитная рамка (вариант 250 В),
соединительные зажимы (вариант 250 В), кнопка, скоба.
Дополнительные детали (вариант 24 В): *светодиод включения,*
светодиод, прокладка.



SB11T

Li14102 (24 В), Li14202 (24 В + светодиод), Li14302 (220 В – 230 В)

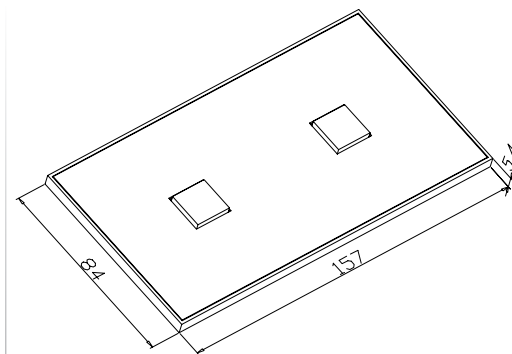
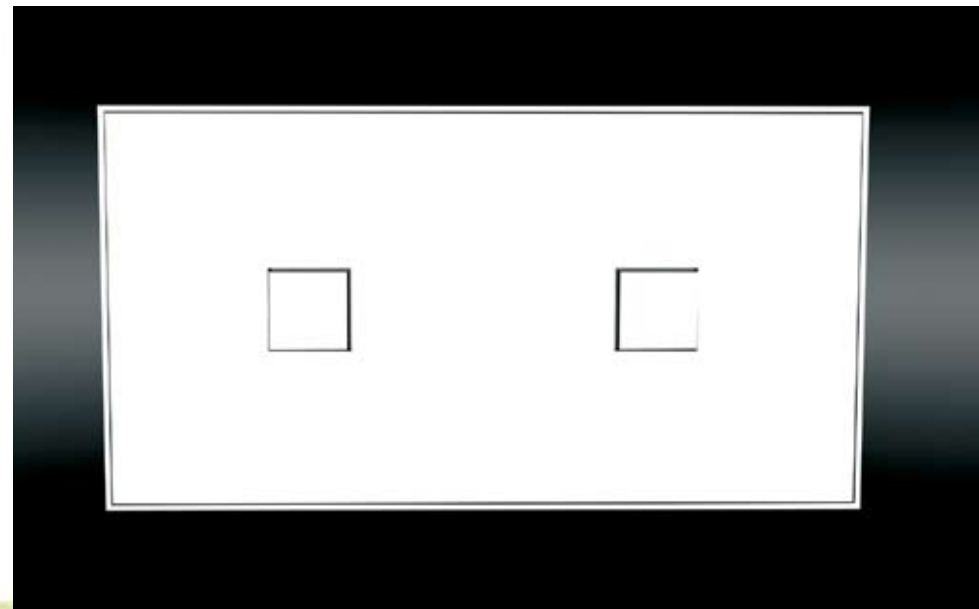

Макс. ~ 24 В • 25 МА

Макс. 250^{Вперем. ток} • 1 А (Однополюсный • Однополюсный на два направления)

Вспомогательные компоненты: *Гипсовый комплект*
В комплект входят:
панель, рамка, монтажная рамка, защитная рамка (вариант 250 В),
соединительные зажимы (вариант 250 В), кнопка, скоба.
Дополнительные детали (вариант 24 В): *светодиод включения,*
светодиод.



SB4TMG

Li20199 (24 В), Li20299 (24 В + светодиод), Li20399 (220 В – 230 В)

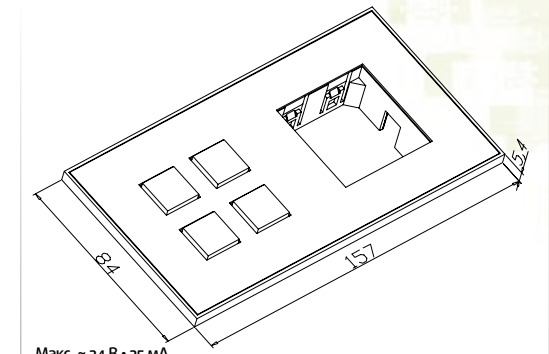
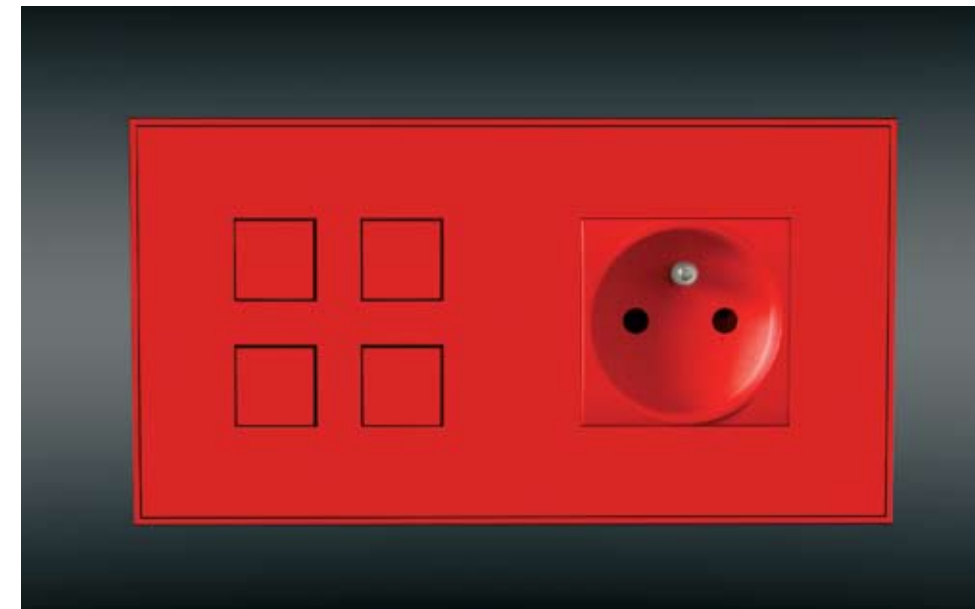

Макс. ~ 24 В • 25 МА

Макс. 250^{Вперем. ток} • 1 А (Однополюсный • Однополюсный на два направления)

Вспомогательные компоненты: *Гипсовый комплект*
В комплект входят:
панель, рамка, монтажная рамка, защитная рамка (вариант 250 В),
соединительные зажимы (вариант 250 В), кнопка, скоба.
Для установки макс. 2 модулей.
Дополнительные детали (вариант 24 В): *светодиод включения,*
светодиод, прокладка.

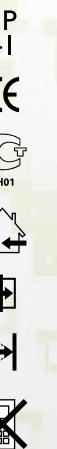



NICOLAS DEKEYSER / Waregem

ACCOFORM[®]
accomodated brands

Компания Lithos входит в группу Accoform Group.

Данная холдинговая компания является производителем и разработчиком персонализированных решений, таких как центральная система фильтрации воздуха и освещения.

Lithoss[®]
DESIGNED SWITCHES





Lithoss[®]
DESIGNED SWITCHES

Rue des Bengalis 4
B-7700 Mouscron

T +32 (0)56 48 15 70
F +32 (0)56 48 15 91

info@lithoss.com
www.lithoss.com