



			
ОФИС КОМФОРТ 40 Вт	ОФИС СВО IP54 33 Вт	ОФИС 33 Вт	ОФИС 33Вт (ЧЕРЕПАХА)
			
ТИТАН 33 Вт	ВЫСОТА 33 Вт, 100 Вт	СТРУНА 35 Вт, 47 Вт, 60 Вт	

VI

Автономные аварийные
светильники
эвакуационного
освещения из состава
рабочих светильников

LEDeffect
ЭНЕРГОСБЕРЕГАЮЩИЕ СИСТЕМЫ ОСВЕЩЕНИЯ

STABILAR

ФОРМИРОВАНИЕ АРТИКУЛА

LE - CBO - 03 - 050 - 0041 - 40Д - STABILAR 2-1

Время работы в аварийном режиме
(1 – 1 час, 3 – 3 часа)

Модификация аварийного источника питания

Цветовая температура, согласно ГОСТ Р — 54350-2011

X — 5000K Холодный белый

Д — 4000K Нейтральный белый (Дневной)

T — 3000K Теплый белый

Степень защиты

Код товара

Мощность светильника, Вт

Номер серии

02 — Стандарт

03 — Офис

04 — Грильято

05 — Классика

10 — Меридиан

11 — Высота

12 — Эйфель

14 — Ритейл

15 — Титан

16 — Даунлайт

17 — Грильято Домино

22 — Кедр

23 — Стрела

25 — Желудь

26 — Струна

28 — Оптима

Назначение светильника

O — для общественных зданий

У — для наружного освещения

П — для промышленных зданий

М — для медицинских учреждений

Способ установки

С — подвесные (на тросах)

П — потолочные (накладные)

Б — настенные

В — встраиваемые

К — консольные, торцевые (монтируемые на кронштейнах, монтируемые на наземных мачтах, столбах)

Тип источника света (С — светодиод)

Торговая марка — ЛЕД-Эффект

СИМВОЛЫ



В светильнике применяются высококачественные японские светодиоды Nichia



Легкий вес светильника



Пульсации светового потока менее 1%, безвреден для глаз



Светильник не требует специальной утилизации



Источник света — светодиоды



Диапазон рабочих напряжений



Температурный диапазон работы светильника



Индекс цветопередачи



Степень защиты от воздействия окружающей среды



Класс защиты от поражения электрическим током



Регулировка светового потока (диммирование)



Климатическое исполнение светильника



Продукт сертифицирован и имеет декларацию ТС



Коэффициент мощности светильника



Мягкий, комфортный свет



Режим работы



Вандалоустойчивая конструкция



Гарантийный период работы светильника 3 года



Материал рассеивателя

БАП тип монтажа



внешний блок



внутренний блок



внешний блок в защитном боксе IP65



Универсальный автономный световой прибор с возможностью изменения действия — постоянного/непостоянного (т. е. управления в нормальном режиме)



Источник питания в аварийном режиме STABILAR 2.LED

- ➔ Стандартная модификация светильника: цвет корпуса — белый, рассеиватель — текстурированный, цветовая температура — Д.
- ➔ Компания оставляет за собой право вносить изменения в конструкцию светильников, направленные на улучшение их потребительских свойств.

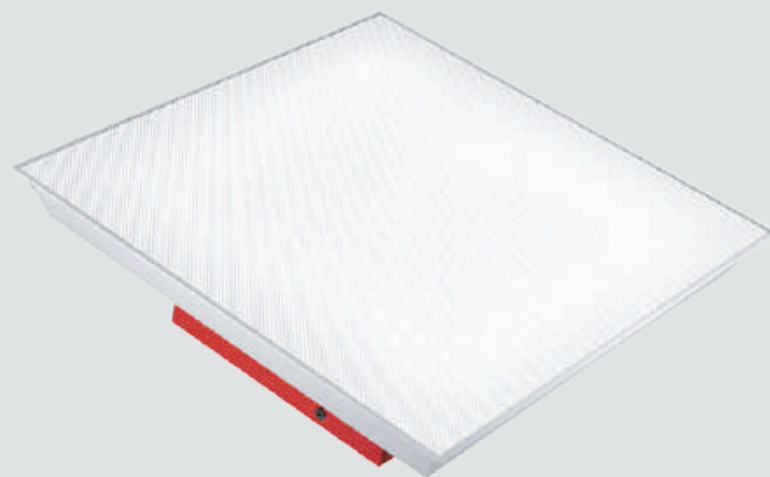

ОФИС КОМФОРТ 40 Вт

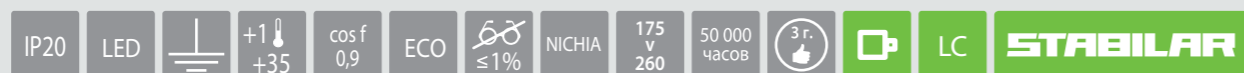

Наименование позиции	Тип рассеивателя	Цветовая температура, К	Время работы в аварийном режиме, ч	Номинальный световой поток, лм.		Номинальная потребляемая мощность, Вт	Масса, кг
				в аварийном режиме	в нормальном режиме		
№1 Автономная система аварийного освещения с функцией TELECONTROL							
Автономный аварийный светильник эвакуационного освещения с функцией TELECONTROL							
LE-CBO-03-040-0627-20X-STABILAR2-1	опаловый	5000	1	850	4300	40	3,6
LE-CBO-03-040-0627-20X-STABILAR2-3	опаловый	5000	3	420	4300	40	3,6
LE-CBO-03-040-0628-20Д-STABILAR2-1	опаловый	4000	1	850	4200	40	3,6
LE-CBO-03-040-0628-20Д-STABILAR2-3	опаловый	4000	3	420	4200	40	3,6

Светильники применяются для встраиваемого монтажа в подвесные потолки типа «Армстронг».

Светильники обладают комфортным равномерным распределением светового потока за счет установки специальной светодиодной матрицы, с большим количеством маломощных светодиодов.

Светильники серии ОФИС КОМФОРТ являются эффективной и комфортной заменой люминисцентных светильников типа ЛВО4х18Вт.

Основные размеры

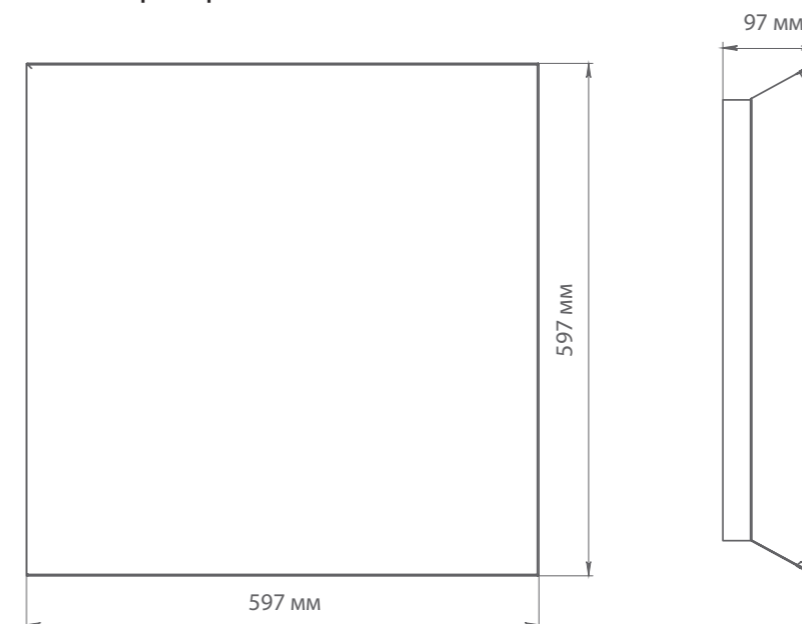

Преимущества:

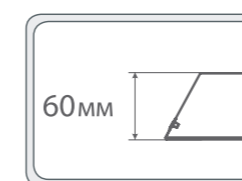

Высота корпуса, мм



Возможна установка источника с диммированием

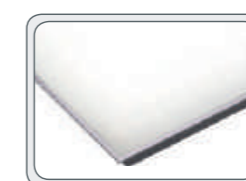

Равномерное распределение светового потока

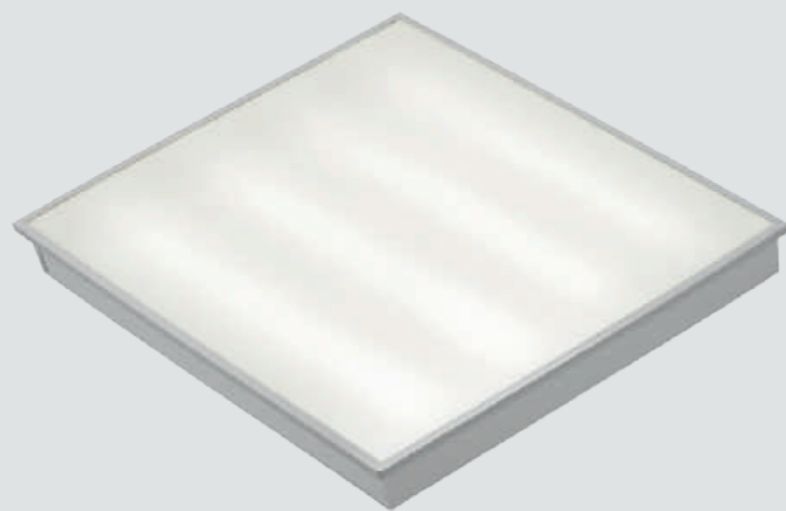

ОФИС IP54 CBO 33 Вт



Наименование позиции	Тип рассеивателя	Цветовая температура, К	Время работы в аварийном режиме, ч	Номинальный световой поток, лм.		Номинальная потребляемая мощность, Вт	Масса, кг
				в аварийном режиме	в нормальном режиме		
№1 Автономная система аварийного освещения с функцией TELECONTROL							
Автономный аварийный светильник эвакуационного освещения с функцией TELECONTROL							
LE-CBO-03-040-0610-54X-STABILAR2-1	опаловый	5 000	1	700	3000	33	3,6
LE-CBO-03-040-0610-54X-STABILAR2-3	опаловый	5 000	3	350	3000	33	3,6
LE-CBO-03-040-0611-54Д-STABILAR2-1	опаловый	4 000	1	700	2900	33	3,6
LE-CBO-03-040-0611-54Д-STABILAR2-3	опаловый	4 000	3	350	2900	33	3,6
LE-CBO-03-040-0612-54T-STABILAR2-1	опаловый	3 000	1	700	2800	33	3,6
LE-CBO-03-040-0612-54T-STABILAR2-3	опаловый	3 000	3	350	2800	33	3,6

Светильники ОФИС IP 54 применяются для встраиваемого монтажа в подвесные потолки типа «Армстронг», также могут устанавливаться в потолки типа «Клип Ин» производителей:

- «Армстронг» серии «Gema Grid»;
- «Албес» серии «Ингермакс».

Светильники разработаны для применения в чистых помещениях, светильники имеют степень защиты от воздействия окружающей среды — IP 54.

Стальной корпус обеспечивает оптимальный теплоотвод.

Светильники отличаются комфортным светораспределением за счет увеличенной высоты корпуса.

Основные размеры



Преимущества:

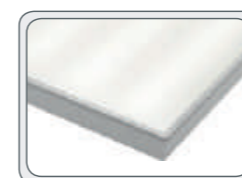

Возможна установка опционального силикатного опалового стекла

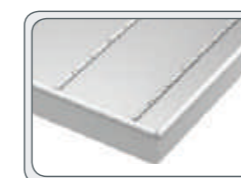

Корпус светильника герметизирован и имеет повышенную степень защиты IP54



Светильники снабжены распаячными коробками IP54



ОФИС 33 Вт

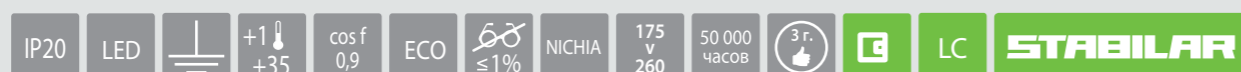

Наименование позиции	Тип рассеивателя	Цветовая температура, К	Время работы в аварийном режиме, ч	Номинальный световой поток, лм.		Номинальная потребляемая мощность, Вт	Масса, кг
				в аварийном режиме	в нормальном режиме		

№1 Автономная система аварийного освещения с функцией TELECONTROL

Автономный аварийный светильник эвакуационного освещения с функцией TELECONTROL

LE-СПО-03-040-0484-20X-STABILAR2-1	текстурированный	5000	1	760	3 500	33	3,6
LE-СПО-03-040-0484-20X-STABILAR2-3	текстурированный	5000	3	380	3 500	33	3,6
LE-СПО-03-040-0178-20Д-STABILAR2-1	текстурированный	4000	1	750	3 400	33	3,6
LE-СПО-03-040-0178-20Д-STABILAR2-3	текстурированный	4000	3	380	3 400	33	3,6
LE-СПО-03-040-0179-20T-STABILAR2-1	текстурированный	3000	1	740	3 300	33	3,6
LE-СПО-03-040-0179-20T-STABILAR2-3	текстурированный	3000	3	370	3 300	33	3,6

LE-СПО-03-040-0521-20X-STABILAR2-1	опаловый	5000	1	750	3 400	33	3,6
LE-СПО-03-040-0521-20X-STABILAR2-3	опаловый	5000	3	370	3 400	33	3,6
LE-СПО-03-040-0182-20Д-STABILAR2-1	опаловый	4000	1	740	3 300	33	3,6
LE-СПО-03-040-0182-20Д-STABILAR2-3	опаловый	4000	3	370	3 300	33	3,6
LE-СПО-03-040-0183-20T-STABILAR2-1	опаловый	3000	1	730	3 250	33	3,6
LE-СПО-03-040-0183-20T-STABILAR2-3	опаловый	3000	3	360	3 250	33	3,6

LE-СПО-03-050-0485-20X-STABILAR2-1	текстурированный	5000	1	760	4 100	40	3,6
LE-СПО-03-050-0485-20X-STABILAR2-3	текстурированный	5000	3	380	4 100	40	3,6
LE-СПО-03-050-0459-20Д-STABILAR2-1	текстурированный	4000	1	750	4 000	40	3,6
LE-СПО-03-050-0459-20Д-STABILAR2-3	текстурированный	4000	3	370	4 000	40	3,6
LE-СПО-03-050-0460-20T-STABILAR2-1	текстурированный	3000	1	740	3 900	40	3,6
LE-СПО-03-050-0460-20T-STABILAR2-3	текстурированный	3000	3	370	3 900	40	3,6

Наименование позиции	Тип рассеивателя	Цветовая температура, К	Время работы в аварийном режиме, ч	Номинальный световой поток, лм.		Номинальная потребляемая мощность, Вт	Масса, кг
				в аварийном режиме	в нормальном режиме		
LE-СПО-03-050-0562-20X-STABILAR2-1	опаловый	5000	1	750	4 000	40	3,6
LE-СПО-03-050-0562-20X-STABILAR2-3	опаловый	5000	3	370	4 000	40	3,6
LE-СПО-03-050-0461-20Д-STABILAR2-1	опаловый	4000	1	740	3 900	40	3,6
LE-СПО-03-050-0461-20Д-STABILAR2-3	опаловый	4000	3	370	3 900	40	3,6
LE-СПО-03-050-0462-20T-STABILAR2-1	опаловый	3000	1	730	3 800	40	3,6
LE-СПО-03-050-0462-20T-STABILAR2-3	опаловый	3000	3	360	3 800	40	3,6

Светильники применяются для накладного монтажа.

Для удобства монтажа накладные светодиодные светильники снабжены откидной торцевой крышкой.

Стальной корпус светильника обеспечивает оптимальный теплоотвод от светодиодов и электронных компонентов. Светильник ОФИС СПО являются эффективной заменой люминисцентных светильников типа ЛПО 4x18Вт.

Основные размеры

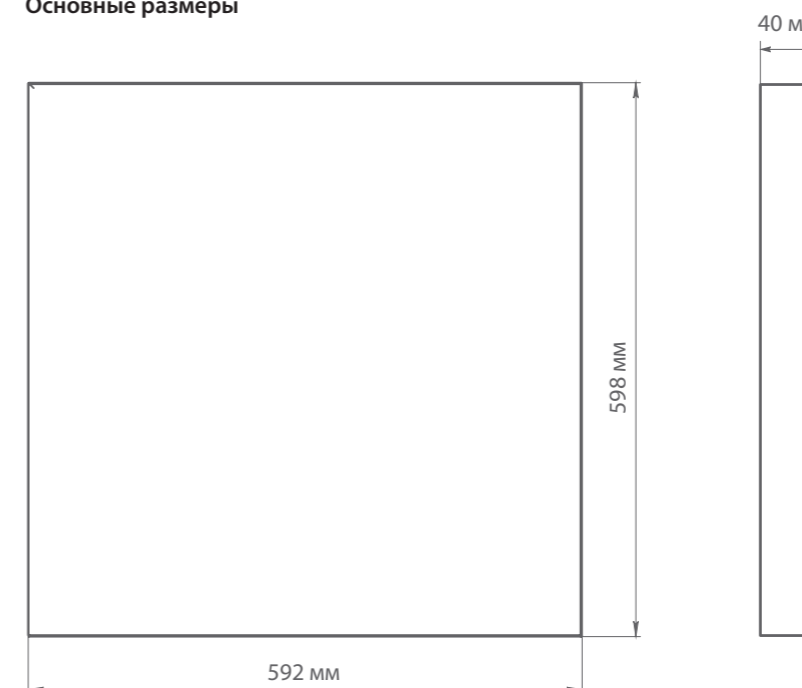

Преимущества:

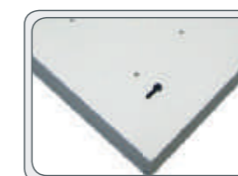

Для удобства монтажа светильник снабжен откидной торцевой крышкой

В корпусе светильника вырублены отверстия для быстрого и надежного монтажа

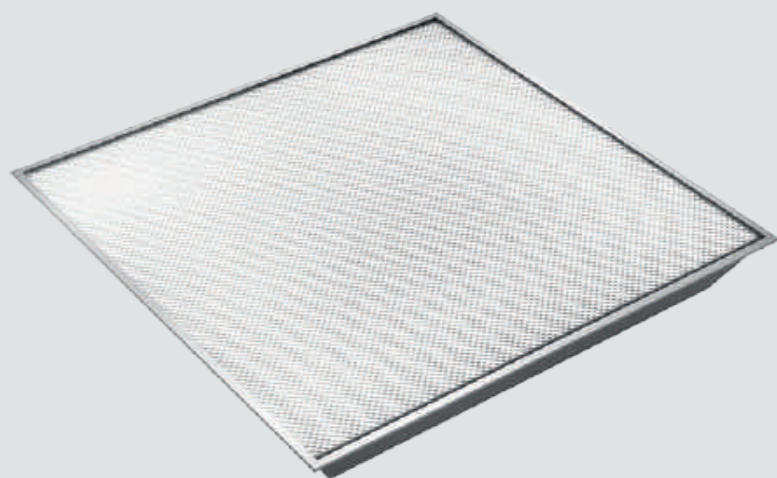

ОФИС 33 Вт (ЧЕРЕПАШКА)



Наименование позиции	Тип рассеивателя	Цветовая температура, К	Время работы в аварийном режиме, ч	Номинальный световой поток, лм.		Номинальная потребляемая мощность, Вт	Масса, кг
				в аварийном режиме	в нормальном режиме		

№1 Автономная система аварийного освещения с функцией TELECONTROL

Автономный аварийный светильник эвакуационного освещения с функцией TELECONTROL

LE-CBO-03-030-0519-20X-STABILAR2-1	текстурированный	5 000	1	760	2 600	25	3,6
LE-CBO-03-030-0519-20X-STABILAR2-3	текстурированный	5 000	3	380	2 600	25	3,6
LE-CBO-03-030-0009-20Д-STABILAR2-1	текстурированный	4 000	1	750	2 500	25	3,6
LE-CBO-03-030-0009-20Д-STABILAR2-3	текстурированный	4 000	3	360	2 500	25	3,6
LE-CBO-03-030-0010-20Т-STABILAR2-1	текстурированный	3 000	1	740	2 400	25	3,6
LE-CBO-03-030-0010-20Т-STABILAR2-3	текстурированный	3 000	3	360	2 400	25	3,6

LE-CBO-03-030-0559-20X-STABILAR2-1	опаловый	5 000	1	750	3 400	25	3,6
LE-CBO-03-030-0559-20X-STABILAR2-3	опаловый	5 000	3	360	3 400	25	3,6
LE-CBO-03-030-0013-20Д-STABILAR2-1	опаловый	4 000	1	740	3 300	25	3,6
LE-CBO-03-030-0013-20Д-STABILAR2-3	опаловый	4 000	3	360	3 300	25	3,6
LE-CBO-03-030-0014-20Т-STABILAR2-1	опаловый	3 000	1	730	3 250	25	3,6
LE-CBO-03-030-0014-20Т-STABILAR2-3	опаловый	3 000	3	360	3 250	25	3,6

LE-CBO-03-040-0480-20X-STABILAR2-1	текстурированный	5 000	1	760	3 500	33	3,6
LE-CBO-03-040-0480-20X-STABILAR2-3	текстурированный	5 000	3	380	3 500	33	3,6
LE-CBO-03-040-0359-20Д-STABILAR2-1	текстурированный	4 000	1	750	3 400	33	3,6
LE-CBO-03-040-0359-20Д-STABILAR2-3	текстурированный	4 000	3	360	3 400	33	3,6
LE-CBO-03-040-0360-20Т-STABILAR2-1	текстурированный	3 000	1	740	3 300	33	3,6
LE-CBO-03-040-0360-20Т-STABILAR2-3	текстурированный	3 000	3	360	3 300	33	3,6

Наименование позиции	Тип рассеивателя	Цветовая температура, К	Время работы в аварийном режиме, ч	Номинальный световой поток, лм.		Номинальная потребляемая мощность, Вт	Масса, кг
				в аварийном режиме	в нормальном режиме		
LE-CBO-03-040-0520-20X-STABILAR2-1	опаловый	5 000	1	750	3 400	33	3,6
LE-CBO-03-040-0520-20X-STABILAR2-3	опаловый	5 000	3	370	3 400	33	3,6
LE-CBO-03-040-0363-20Д-STABILAR2-1	опаловый	4 000	1	740	3 300	33	3,6
LE-CBO-03-040-0363-20Д-STABILAR2-3	опаловый	4 000	3	360	3 300	33	3,6
LE-CBO-03-040-0364-20Т-STABILAR2-1	опаловый	3 000	1	730	3 250	33	3,6
LE-CBO-03-040-0364-20Т-STABILAR2-3	опаловый	3 000	3	360	3 250	33	3,6

LE-CBO-03-050-0492-20X-STABILAR2-1	текстурированный	5 000	1	760	4 100	40	3,6
LE-CBO-03-050-0492-20X-STABILAR2-3	текстурированный	5 000	3	380	4 100	40	3,6
LE-CBO-03-050-0361-20Д-STABILAR2-1	текстурированный	4 000	1	750	4 040	40	3,6
LE-CBO-03-050-0361-20Д-STABILAR2-3	текстурированный	4 000	3	370	4 040	40	3,6
LE-CBO-03-050-0362-20Т-STABILAR2-1	текстурированный	3 000	1	740	3 900	40	3,6
LE-CBO-03-050-0362-20Т-STABILAR2-3	текстурированный	3 000	3	360	3 900	40	3,6

LE-CBO-03-050-0553-20X-STABILAR2-1	опаловый	5 000	1	750	4 000	40	3,6
LE-CBO-03-050-0553-20X-STABILAR2-3	опаловый	5 000	3	370	4 000	40	3,6
LE-CBO-03-050-0365-20Д-STABILAR2-1	опаловый	4 000	1	740	3 950	40	3,6
LE-CBO-03-050-0365-20Д-STABILAR2-3	опаловый	4 000	3	360	3 950	40	3,6
LE-CBO-03-050-0366-20Т-STABILAR2-1	опаловый	3 000	1	730	3 850	40	3,6
LE-CBO-03-050-0366-20Т-STABILAR2-3	опаловый	3 000	3	360	3 850	40	3,6

Светильники применяются для встраиваемого монтажа в подвесные потолки типа «Армстронг».

Корпус пирамидальной формы обеспечивает отличное светораспределение.

Стальной корпус светильника обеспечивает оптимальный тепловод от светодиодов и электронных компонентов. Светильник ОФИС СВО являются эффективной заменой светильников типа ЛВО 4x18Вт.

Основные размеры

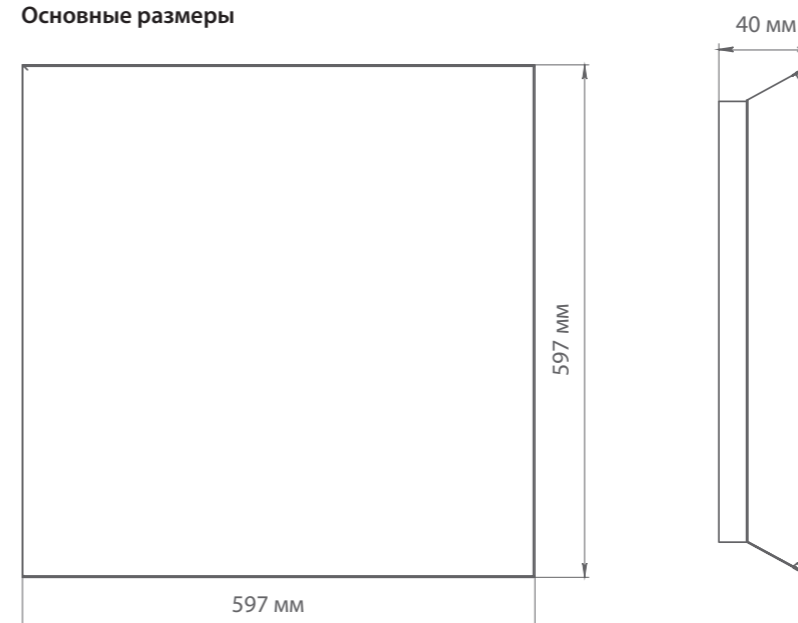



ТИТАН 33 Вт



Серия светодиодных светильников «ТИТАН» разработана для применения в промышленных помещениях и зданиях, также светильники серии «Титан» успешно применяются для общего освещения магазинов и административных помещений.

Рассеиватель выполнен из прочного светотехнического поликарбоната, устойчивого к воздействию УФ-излучения.

Рассеиватель светильника спроектирован так, чтобы исключить эффект ослепления и создать комфортную световую среду.

Светильники являются оптимальной и эффективной заменой люминесцентных светильников типов ЛСП 2x36 Вт, 2x58 Вт.

Светильники «ТИТАН» предназначены для накладного или подвешного монтажа

Основные размеры

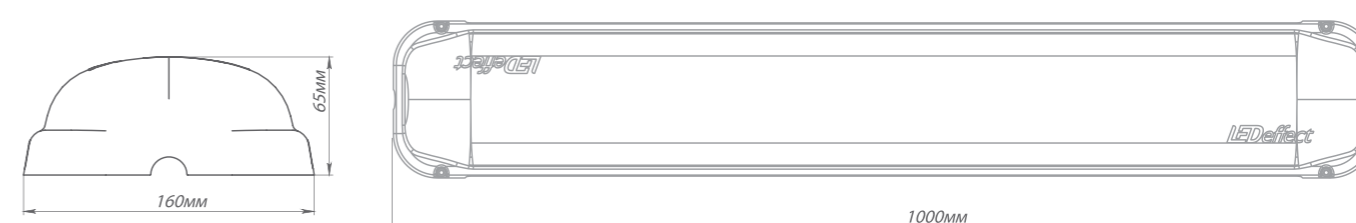

Наименование позиции	Тип рассеивателя	Цветовая температура, К	Время работы в аварийном режиме, ч	Номинальный световой поток, лм.		Номинальная потребляемая мощность, Вт	Масса, кг
				в аварийном режиме	в нормальном режиме		
№1 Автономная система аварийного освещения с функцией TELECONTROL							
Автономный аварийный светильник эвакуационного освещения с функцией TELECONTROL							
LE-ССП-15-040-0535-65X-STABILAR2-1	текстурированный	5 000	1	760	3 600	33	2,0
LE-ССП-15-040-0535-65X-STABILAR2-3	текстурированный	5 000	3	380	3 600	33	2,0
LE-ССП-15-040-0467-65Д-STABILAR2-1	текстурированный	4 000	1	750	3 500	33	2,0
LE-ССП-15-040-0467-65Д-STABILAR2-3	текстурированный	4 000	3	370	3 500	33	2,0
LE-ССП-15-033-0647-40X-STABILAR2-1	текстурированный	5 000	1	760	3 600	33	2,0
LE-ССП-15-033-0647-40X-STABILAR2-3	текстурированный	5 000	3	380	3 600	33	2,0
LE-ССП-15-033-0648-40Д-STABILAR2-1	текстурированный	4 000	1	750	3 500	33	2,0
LE-ССП-15-033-0648-40Д-STABILAR2-3	текстурированный	4 000	3	370	3 500	33	2,0

Преимущества:



Специально разработанный рисунок рассеивателя исключает эффект ослепленности



Рассеиватель изготовлен из прочного поликарбоната



Простой и быстрый монтаж светильника



ВЫСОТА 33, 100 Вт



Наименование позиции	Тип рассеивателя	Цветовая температура, К	Время работы в аварийном режиме, ч	Номинальный световой поток, лм.		Номинальная потребляемая мощность, Вт	Масса, кг
				в аварийном режиме	в нормальном режиме		
№1 Автономная система аварийного освещения с функцией TELECONTROL							
Автономный аварийный светильник эвакуационного освещения с функцией TELECONTROL							
LE-СПО-11-040-0572-54X-STABILAR2-1	текстурированный	5 000	1	760	3 000	33	4,2
LE-СПО-11-040-0572-54X-STABILAR2-3	текстурированный	5 000	3	760	3 000	33	4,7
LE-СПО-11-040-0405-54Д-STABILAR2-1	текстурированный	4 000	1	750	3 000	33	4,2
LE-СПО-11-040-0405-54Д-STABILAR2-3	текстурированный	4 000	3	750	3 000	33	4,7
LE-СПО-11-040-0573-54X-STABILAR2-1	опаловый	5 000	1	750	2 900	33	4,2
LE-СПО-11-040-0573-54X-STABILAR2-3	опаловый	5 000	3	750	2 900	33	4,7
LE-СПО-11-040-0406-54Д-STABILAR2-1	опаловый	4 000	1	740	2 900	33	4,2
LE-СПО-11-040-0406-54Д-STABILAR2-3	опаловый	4 000	3	740	2 900	33	4,7
LE-СПО-11-100-0576-54X-STABILAR2-1	текстурированный	5 000	1	650	9 000	100	4,2
LE-СПО-11-100-0576-54X-STABILAR2-3	текстурированный	5 000	3	650	9 000	100	4,7
LE-СПО-11-100-0409-54Д-STABILAR2-1	текстурированный	4 000	1	640	9 000	100	4,2
LE-СПО-11-100-0409-54Д-STABILAR2-3	текстурированный	4 000	3	640	9 000	100	4,7
LE-СПО-11-100-0577-54X-STABILAR2-1	опаловый	5 000	1	640	8 800	100	4,2
LE-СПО-11-100-0577-54X-STABILAR2-3	опаловый	5 000	3	640	8 800	100	4,7
LE-СПО-11-100-0410-54Д-STABILAR2-1	опаловый	4 000	1	630	8 800	100	4,2
LE-СПО-11-100-0410-54Д-STABILAR2-3	опаловый	4 000	3	630	8 800	100	4,7

Промышленные светодиодные светильники для накладного либо подвешного монтажа. Корпуса светильников изготавливаются из алюминия.

Степень защиты от воздействия окружающей среды IP54.

Продуманная конструкция теплоотвода гарантирует сохранение заявленных характеристик и безотказную работу светильника на протяжении всего срока службы.

Универсальный крепежный узел с регулировкой угла наклона позволяет устанавливать светильник на стену, на трубу, либо к потолку при помощи подвеса.

Светильник ВЫСОТА являются эффективной заменой светильников типа РСР125-250Вт.

Основные размеры

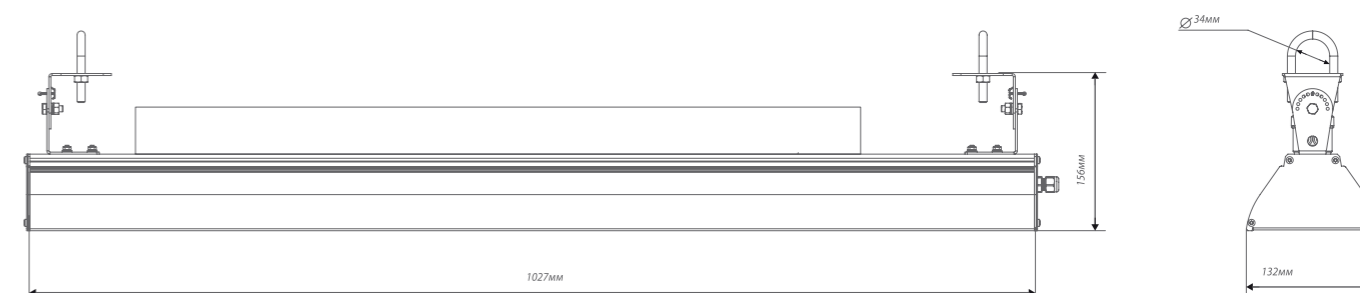

Преимущества:

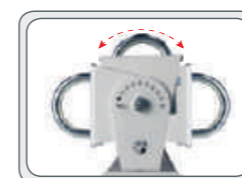

Удобный крепеж для подвешного или накладного монтажа

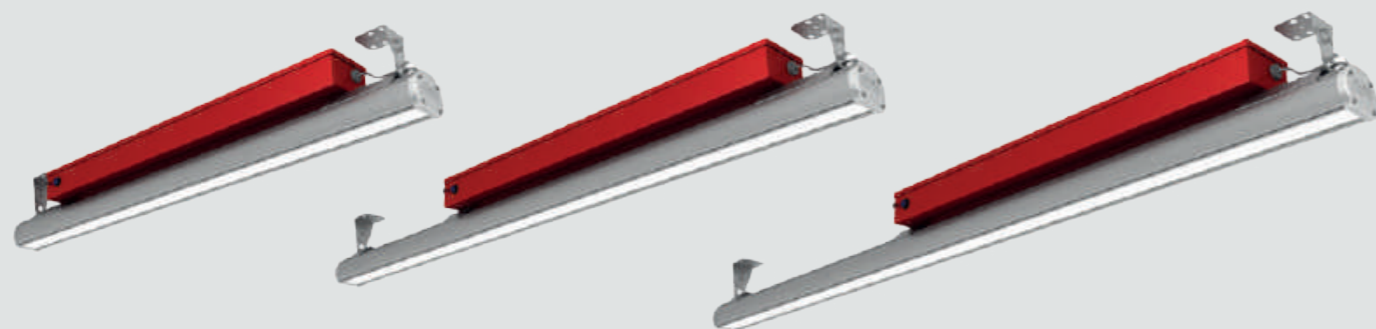

СТРУНА 35, 47, 60 Вт



Наименование позиции	Тип рассеивателя	Цветовая температура, К	Время работы в аварийном режиме, ч	Номинальный световой поток, лм.		Номинальная потребляемая мощность, Вт	Масса, кг
				в аварийном режиме	в нормальном режиме		
LE-СПП-26-060-1017-65X-STABILAR2-1	прозрачный	5 000	1	780	7000	60	4,2
LE-СПП-26-060-1017-65X-STABILAR2-3	прозрачный	5 000	3	780	7000	60	4,7
LE-СПП-26-060-1019-65Д-STABILAR2-1	прозрачный	4 000	1	770	6950	60	4,2
LE-СПП-26-060-1019-65Д-STABILAR2-3	прозрачный	4 000	3	770	6950	60	4,7

LE-СПП-26-060-1018-65X-STABILAR2-1	опаловый	5 000	1	770	6100	60	4,2
LE-СПП-26-060-1018-65X-STABILAR2-3	опаловый	5 000	3	770	6100	60	4,7
LE-СПП-26-060-1020-65Д-STABILAR2-1	опаловый	4 000	1	760	6050	60	4,2
LE-СПП-26-060-1020-65Д-STABILAR2-3	опаловый	4 000	3	760	6050	60	4,7

Светильники оснащаются ударопрочными качественными рассеивателями устойчивыми к УФ излучению.

Продуманная конструкция теплоотвода гарантирует сохранение заявленных характеристик и безотказную работу светильника.

Грамотная конструкция крепежного узла позволяет осуществлять подвесной (при помощи тросов) или накладной монтаж (при помощи кронштейна с регулировкой угла наклона).

Регулировка угла наклона возможна в диапазоне от 0 до 90°.

Эффективная замена люминесцентных светильников с лампами ЛСП 1x36Вт, 1x58Вт, 2x36Вт.

Основные размеры

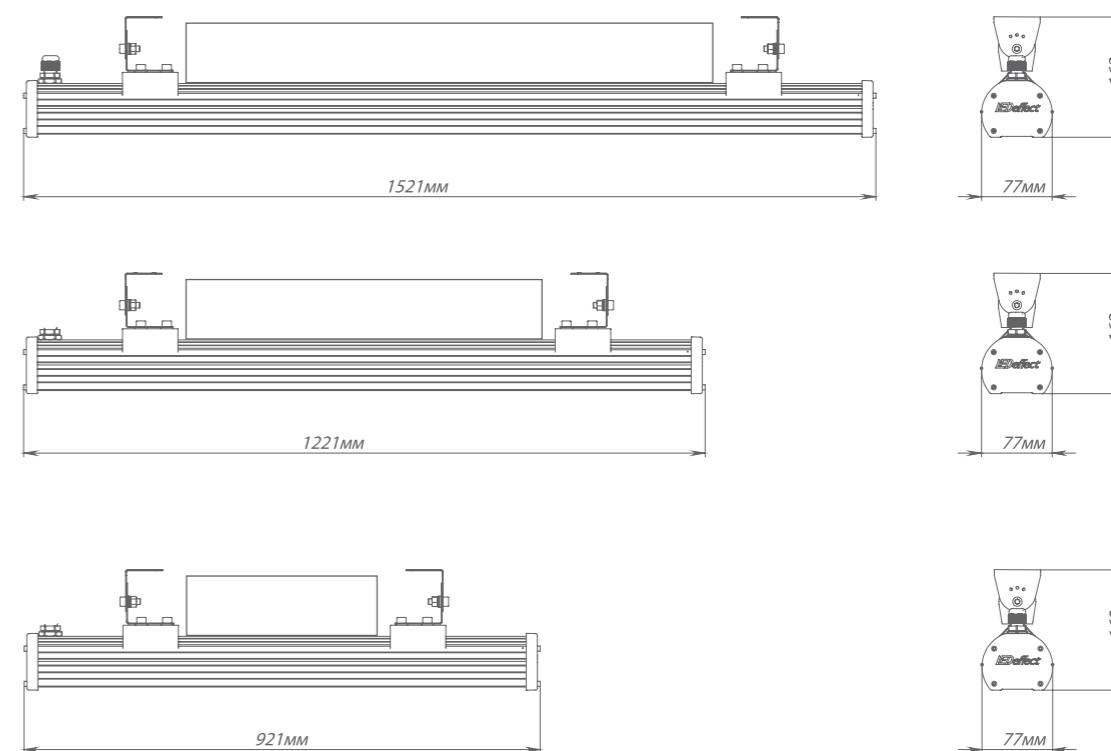

Наименование позиции	Тип рассеивателя	Цветовая температура, К	Время работы в аварийном режиме, ч	Номинальный световой поток, лм.		Номинальная потребляемая мощность, Вт	Масса, кг
				в аварийном режиме	в нормальном режиме		

№1 Автономная система аварийного освещения с функцией TELECONTROL

Автономный аварийный светильник эвакуационного освещения с функцией TELECONTROL

LE-СПП-26-035-1009-65X-STABILAR2-1	прозрачный	5 000	1	710	4200	35	4,2
LE-СПП-26-035-1009-65X-STABILAR2-3	прозрачный	5 000	3	710	4200	35	4,7
LE-СПП-26-035-1011-65Д-STABILAR2-1	прозрачный	4 000	1	700	4150	35	4,2
LE-СПП-26-035-1011-65Д-STABILAR2-3	прозрачный	4 000	3	700	4150	35	4,7

LE-СПП-26-035-1010-65X-STABILAR2-1	опаловый	5 000	1	700	3700	35	4,2
LE-СПП-26-035-1010-65X-STABILAR2-3	опаловый	5 000	3	700	3700	35	4,7
LE-СПП-26-035-1012-65Д-STABILAR2-1	опаловый	4 000	1	690	3400	35	4,2
LE-СПП-26-035-1012-65Д-STABILAR2-3	опаловый	4 000	3	690	3400	35	4,7

LE-СПП-26-047-1013-65X-STABILAR2-1	прозрачный	5 000	1	780	5900	47	4,2
LE-СПП-26-047-1013-65X-STABILAR2-3	прозрачный	5 000	3	780	5900	47	4,7
LE-СПП-26-047-1015-65Д-STABILAR2-1	прозрачный	4 000	1	770	5700	47	4,2
LE-СПП-26-047-1015-65Д-STABILAR2-3	прозрачный	4 000	3	770	5700	47	4,7

LE-СПП-26-047-1014-65X-STABILAR2-1	опаловый	5 000	1	770	4500	47	4,2
LE-СПП-26-047-1014-65X-STABILAR2-3	опаловый	5 000	3	770	4500	47	4,7
LE-СПП-26-047-1016-65Д-STABILAR2-1	опаловый	4 000	1	760	4200	47	4,2
LE-СПП-26-047-1016-65Д-STABILAR2-3	опаловый	4 000	3	760	4200	47	4,7