

CHNT

Empower the World



Модульные аппараты распределения электроэнергии

Модульные аппараты распределения электроэнергии

Выключатели нагрузки

**NH4**

Стр. 2

**NXHB-125**

Стр. 4

Модульные автоматические выключатели

**NB1-63**

Стр. 8

**NB1-63H**

Стр. 15

**NB1-63DC**

Стр. 22

**NXB-125**

Стр. 31

**NXB-63**

Стр. 41

**NXB-63H**

Стр. 47

**NXB-63S**

Стр. 52

**NBP-63R**

Стр. 64

Модульные переключатели

**NZK1-32**

Стр. 70

Модульные розетки

**AC30-111**

Стр. 73

Ограничители импульсных перенапряжений

**NU6-IIIG**

Стр. 76

**NXU-IIIG/F**

Стр. 79

1

Выключатели нагрузки

NH4

Выключатели нагрузки

Описание

Выключатели нагрузки NH4 применяются в электрических цепях с напряжением 240/415 В и частотой 50/60 Гц, с номинальным током до 125 А. Они предназначены оперативного управления участками электрических цепей, находящихся под нагрузкой, во вводно-распределительных щитах жилых и административных зданий, а также в промышленности.



Структура условного обозначения

	NH4	- 125	X3	X4
Обозначение серии				
Максимальный номинальный ток I_{nm} , А				
Количество полюсов: 1P, 2P, 3P, 4P				
Номинальный рабочий ток I_e , А: 32, 40, 63, 80, 100, 125				

Преимущества

- ▶ Пригодность для разъединения.
- ▶ Подключение источника питания сверху или снизу.

Условия эксплуатации

- ▶ Степень защиты IP20.
- ▶ Рабочая температура: от -5 до +40 °С.
- ▶ Температура хранения: от -25 до +70 °С.
- ▶ Уклон монтажной поверхности относительно вертикальной плоскости должен быть не более 5°.

Основные технические параметры

Название параметра		Значение
Соответствие стандартам		ГОСТ IEC 60947-1
Максимальный номинальный ток (I_{nm}), А		125
Номинальный рабочий ток (I_e), А		32, 40, 63, 80, 100, 125
Количество полюсов		1P, 2P, 3P, 4P
Номинальное рабочее напряжение (U_e), В		240 (1P); 415 (2P, 3P, 4P)
Номинальное напряжение изоляции (U_i), В		500
Номинальное импульсное напряжение (1,2/50) (U_{imp}), кВ		4
Номинальная частота (f), Гц		50/60
Номинальный кратковременно выдерживаемый ток (I_{cw} , I_c), А		12 I_e
Номинальная включающая и отключающая способность, А		3 I_e ; 1,05 U_e ; $\cos \varphi = 0,65$
Номинальная включающая способность при коротком замыкании (I_{cm}), А		20 I_e ; $t = 0,1$ с
Механическая износостойкость, циклов ВО		8500
Электрическая износостойкость, циклов ВО		1500
Категория применения		AC22A
Степень загрязнения		2
Установка и присоединения	Установка	На DIN-рейку 35 мм
	Сечение медного кабеля для верхних/нижних зажимов, не более	1:50
	Сечение шин для верхних/нижних зажимов, не более	1:25
	Момент затяжки винтов	2,5

Габаритно-присоединительные размеры

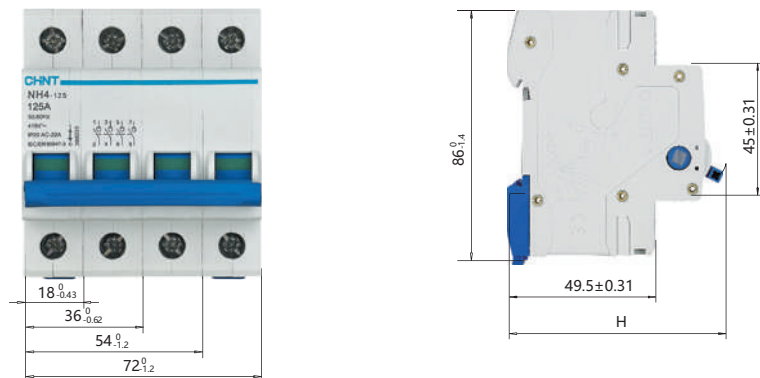

Количество полюсов	1P	2P-4P
H (мм)	74 ⁰ _{-1,2}	77 ⁰ _{-1,2}

Артикулы для заказа

Выключатели нагрузки NH4, 1-полюсные

Артикул	Наименование
398037	Выключатель нагрузки NH4 1P 32A (DB) (R)
398038	Выключатель нагрузки NH4 1P 63A (DB) (R)
398109	Выключатель нагрузки NH4 1P 80A (DB) (R)
398036	Выключатель нагрузки NH4 1P 100A (DB) (R)
398032	Выключатель нагрузки NH4 1P 125A (DB) (R)

Выключатели нагрузки NH4, 2-полюсные

Артикул	Наименование
398040	Выключатель нагрузки NH4 2P 32A (DB) (R)
398041	Выключатель нагрузки NH4 2P 63A (DB) (R)
398110	Выключатель нагрузки NH4 2P 80A (DB) (R)
398039	Выключатель нагрузки NH4 2P 100A (DB) (R)
398033	Выключатель нагрузки NH4 2P 125A (DB) (R)

Выключатели нагрузки NH4, 3-полюсные

Артикул	Наименование
398043	Выключатель нагрузки NH4 3P 32A (DB) (R)
398044	Выключатель нагрузки NH4 3P 63A (DB) (R)
398111	Выключатель нагрузки NH4 3P 80A (DB) (R)
398042	Выключатель нагрузки NH4 3P 100A (DB) (R)
398034	Выключатель нагрузки NH4 3P 125A (DB) (R)

Выключатели нагрузки NH4, 4-полюсные

Артикул	Наименование
398046	Выключатель нагрузки NH4 4P 32A (DB) (R)
398047	Выключатель нагрузки NH4 4P 63A (DB) (R)
398112	Выключатель нагрузки NH4 4P 80A (DB) (R)
398045	Выключатель нагрузки NH4 4P 100A (DB) (R)
398035	Выключатель нагрузки NH4 4P 125A (DB) (R)

NXHB-125

Выключатели нагрузки

Описание

Выключатели нагрузки NXHB-125 применяются в электрических цепях с напряжением 240/415 В и частотой 50/60 Гц, с номинальным током до 125 А. Они предназначены оперативного управления участками электрических цепей, находящихся под нагрузкой, во вводно-распределительных щитах жилых и административных зданий, а также в промышленности.



Структура условного обозначения

NXHB – 125 X3 X4

Обозначение серии

Максимальный номинальный ток I_{nm} , А

Количество полюсов: 1P, 2P, 3P, 4P

Номинальный рабочий ток I_e , А: 20, 32, 40, 63, 80, 100, 125

Преимущества

- ▶ Выключатели пригодны для разъединения.
- ▶ Индикация положения контактов

Условия эксплуатации

- ▶ Степень защиты IP20.
- ▶ Рабочая температура: от -25 до +40 °С.
- ▶ Температура хранения: от -25 до +70 °С.
- ▶ Уклон монтажной поверхности относительно вертикальной плоскости должен быть не более 5°.

Основные технические параметры

Название параметра		Значение
Соответствие стандартам		ГОСТ IEC 60947-1
Максимальный номинальный ток (I_{nm}), А		125
Номинальный рабочий ток (I_e), А		20, 32, 40, 63, 80, 100, 125
Количество полюсов		1P, 2P, 3P, 4P
Номинальное рабочее напряжение (U_e), В		240 (1P); 415 (2P, 3P, 4P)
Номинальное напряжение изоляции (U_i), В		500
Номинальное импульсное напряжение (1,2/50) (U_{imp}), кВ		4
Номинальная частота (f), Гц		50/60
Номинальный кратковременно выдерживаемый ток (I_{cw} , I_c), А		12I _e
Номинальная включающая и отключающая способность, А		3I _e ; 1,05U _e ; cos φ = 0,65
Номинальная включающая способность при коротком замыкании (I_{cm}), А		20 I _e ; t = 0,1 с
Механическая износостойкость, циклов ВО		8500
Электрическая износостойкость, циклов ВО		1500
Категория применения		AC-22A, AC-21B
Степень загрязнения		2
Установка и присоединения	Установка	На DIN-рейку 35 мм
	Сечение медного кабеля для верхних/нижних зажимов, не более	2,5÷50
	Момент затяжки винтов	2,0 (20 ÷ 63 А); 3,5 (80 ÷ 125 А)

Габаритно-присоединительные размеры

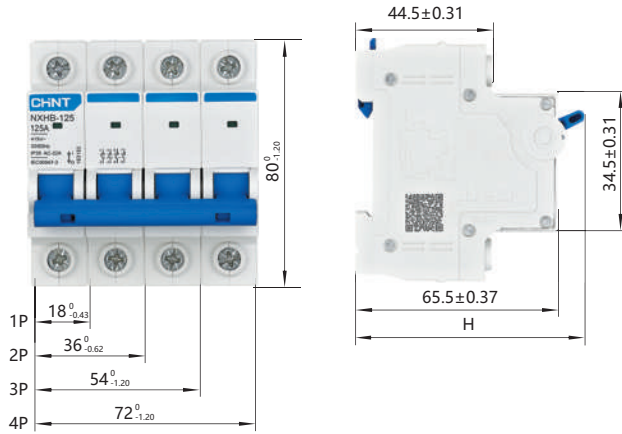

Количество полюсов	1P	2P-4P
H (мм)	76,3 ⁰ _{-1,2}	78 ⁰ _{-1,2}

Артикулы для заказа

Выключатели нагрузки NXHB-125, 1-полюсные

Артикул	Наименование
193166	Выключатель нагрузки NXHB-125 1P 20A(R)
193167	Выключатель нагрузки NXHB-125 1P 32A(R)
193168	Выключатель нагрузки NXHB-125 1P 40A(R)
193169	Выключатель нагрузки NXHB-125 1P 63A(R)
193170	Выключатель нагрузки NXHB-125 1P 80A(R)
193171	Выключатель нагрузки NXHB-125 1P 100A(R)
193172	Выключатель нагрузки NXHB-125 1P 125A(R)

Выключатели нагрузки NXHB-125, 2-полюсные

Артикул	Наименование
193173	Выключатель нагрузки NXHB-125 2P 20A(R)
193174	Выключатель нагрузки NXHB-125 2P 32A(R)
193175	Выключатель нагрузки NXHB-125 2P 40A(R)
193176	Выключатель нагрузки NXHB-125 2P 63A(R)
193177	Выключатель нагрузки NXHB-125 2P 80A(R)
193178	Выключатель нагрузки NXHB-125 2P 100A(R)
193179	Выключатель нагрузки NXHB-125 2P 125A(R)

Выключатели нагрузки NXHB-125, 3-полюсные

Артикул	Наименование
193180	Выключатель нагрузки NXHB-125 3P 20A(R)
193181	Выключатель нагрузки NXHB-125 3P 32A(R)
193182	Выключатель нагрузки NXHB-125 3P 40A(R)
193183	Выключатель нагрузки NXHB-125 3P 63A(R)
193184	Выключатель нагрузки NXHB-125 3P 80A(R)
193185	Выключатель нагрузки NXHB-125 3P 100A(R)
193186	Выключатель нагрузки NXHB-125 3P 125A(R)

Выключатели нагрузки NXHB-125, 4-х полюсные

Артикул	Наименование
193187	Выключатель нагрузки NXHB-125 4P 20A(R)
193188	Выключатель нагрузки NXHB-125 4P 32A(R)
193189	Выключатель нагрузки NXHB-125 4P 40A(R)
193190	Выключатель нагрузки NXHB-125 4P 63A(R)
193191	Выключатель нагрузки NXHB-125 4P 80A(R)
193192	Выключатель нагрузки NXHB-125 4P 100A(R)
193193	Выключатель нагрузки NXHB-125 4P 125A(R)

2 | Модульные автоматические выключатели

NB1-63

Автоматические выключатели

Описание

Автоматические выключатели NB1-63 применяются в электрических цепях с напряжением 240/415 В и частотой 50/60 Гц, с номинальным током до 63А. Они предназначены для нечастых включений цепи при номинальном токе, а также защиты распределительных и групповых цепей от перегрузки и короткого замыкания в распределительных щитах жилых и административных зданий, а также в промышленности. Применимы в бытовых и аналогичных электроустановках, с доступом не обученного специально персонала.



Структура условного обозначения

	NB1 – 63 X4 X5		
Обозначение серии	NB1 – 63		
Максимальный номинальный ток I_{nm} , А	63		
Количество полюсов: 1P, 1P+N, 2P, 3P, 3P+N, 4P	X4 X5		
Номинальный ток I_n , А: 1, 2, 3, 4, 6, 10, 16, 20, 25, 32, 40, 50, 63			

Преимущества

- ▶ Отключающая способность до 10 кА
- ▶ Серия NB1-63DC для применения в сетях постоянного тока
- ▶ Индикация положения контактов
- ▶ Механизм быстрого включения
- ▶ Возможность подключения провода и шин (PIN, FORK)

Условия эксплуатации

- ▶ Степень защиты IP20.
- ▶ Рабочая температура: от -35 до +40 °С.
- ▶ Температура хранения: от -35 до +70 °С.

Основные технические параметры

Название параметра		Значение
Соответствие стандартам		ГОСТ IEC 60947-2
Максимальный номинальный ток (I_{nm}), А		63
Номинальный ток (I_n), А		1, 2, 3, 4, 6, 10, 16, 20, 25, 32, 40, 50, 63
Количество полюсов		1P, 1P+N, 2P, 3P, 3P+N, 4P
Номинальное рабочее напряжение (U_e), В	1P, 1P+N	AC230
	2P, 3P, 3P+N, 4P	AC400
Номинальное напряжение изоляции (U_i), В		500
Номинальное импульсное напряжение (1,2/50) (U_{imp}), кВ		6
Номинальная частота (f), Гц		50/60
Характеристики отключения (ГОСТ IEC 60898)		B, C, D
Характеристики отключения (ГОСТ IEC 60947-2)		10 I_n , 12 I_n
Номинальная отключающая способность (ГОСТ IEC 60898) (I_{cn}), А		6000
Ном. наибольшая предельная отключающая способность (ГОСТ IEC 60947-2) (I_{cu}), А		6000
Категория применения		A
Класс токоограничения		3
Механическая износостойкость, циклов ВО		20000
Электрическая износостойкость, циклов ВО		10000
Степень загрязнения		2
Рассеиваемая мощность на каждом полюсе, Вт		2 ($I_n \leq 10A$); 3,5 ($16A \leq I_n \leq 32A$); 5 ($40A \leq I_n \leq 63A$)
Установка и присоединение	Установка	На DIN-рейку 35 мм
	Сечение медного кабеля для верхних/нижних зажимов, мм ²	1÷25
	Сечение шин для верхних/нижних зажимов, мм ²	10
	Момент затяжки винтов, Нм	2,0

Время-токовые характеристики

Характеристика отключения автоматического выключателя – это зависимость времени срабатывания выключателя от протекающего через него тока. Характеристика состоит из двух участков:

- ▶ защита от перегрузки (расцепитель с обратнозависимой выдержкой времени): чем больше ток, тем меньше время срабатывания;
- ▶ защита от короткого замыкания (расцепитель мгновенного срабатывания): когда ток превышает уставку защиты, выключатель отключается за время менее 10 мс.

Выключатели NBI-63H имеют три типа характеристик отключения от сверхтока и различные области применения:

- ▶ **Характеристика В:** 3-5 In; защита от перегрузок и коротких замыканий электронных компонентов, кабельных линий большой длины в сетях с системами заземления TN и IT.
- ▶ **Характеристика С:** 5-10 In; защита от перегрузок и коротких замыканий цепей общего назначения, например, распределения и освещения.
- ▶ **Характеристика D:** 10-14 In; защита от перегрузок и коротких замыканий нагрузок с пусковыми бросками тока.

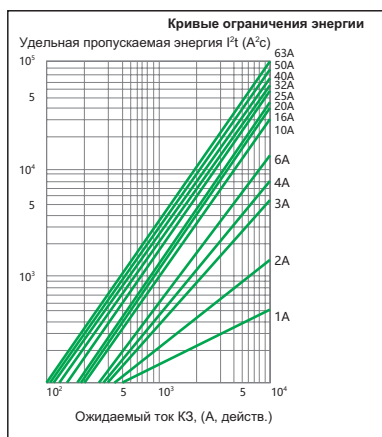
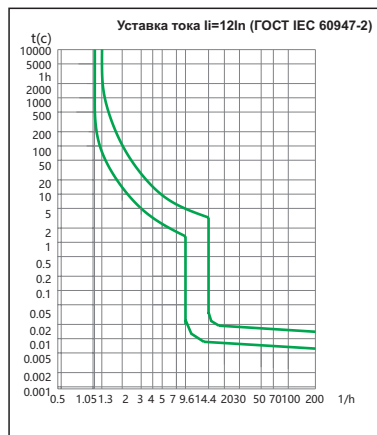
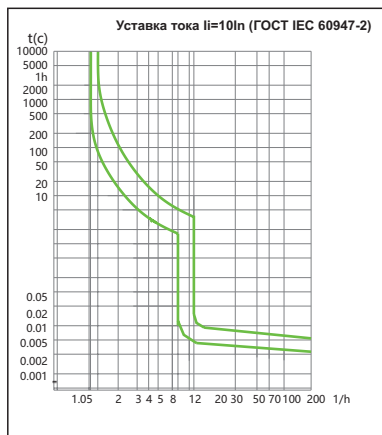
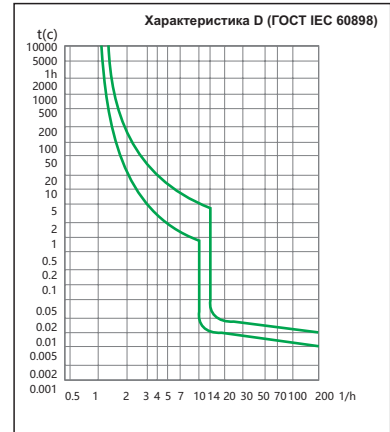
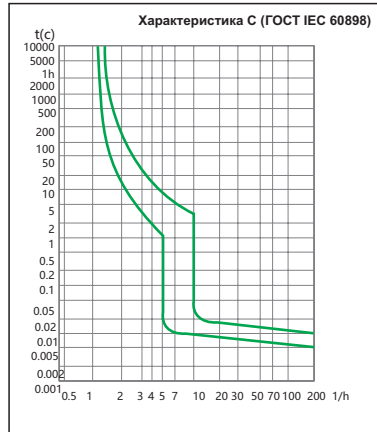
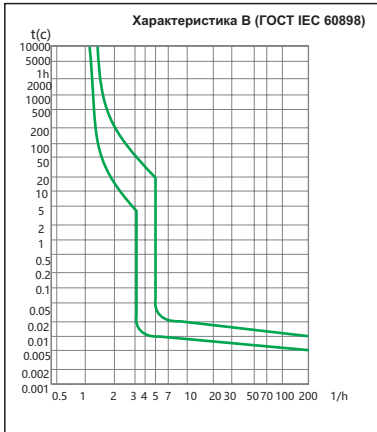

Влияние температуры окружающей среды

Номинальный рабочий ток автоматического выключателя зависит от температуры окружающей среды, в которой эксплуатируется автоматический выключатель. Температура окружающей среды — это температура внутри распределительного щита, в котором установлены автоматические выключатели. **Контрольная температура калибровки тепловых расцепителей составляет 30 °С.**

Значения сниженного номинального тока в зависимости от температуры окружающей среды приведены в таблице ниже.

Номинальный ток, А	Температура окружающей среды, °С											
	-35	-30	-20	-10	0	10	20	30	40	50	60	70
1	1,3	1,26	1,23	1,19	1,15	1,11	1,05	1	0,96	0,93	0,88	0,83
2	2,6	2,52	2,46	2,38	2,28	2,2	2,08	2	1,92	1,86	1,76	1,66
3	3,9	3,78	3,69	3,57	3,42	3,3	3,12	3	2,88	2,79	2,64	2,49
4	5,2	5,04	4,92	4,76	4,56	4,4	4,16	4	3,84	3,76	3,52	3,32
6	7,80	7,56	7,38	7,14	6,84	6,6	6,24	6	5,76	5,64	5,28	4,98
10	13,20	12,7	12,5	12	11,5	11,1	10,6	10	9,6	9,3	8,9	8,40
16	21,12	20,48	20	19,2	18,4	17,76	16,96	16	15,36	14,88	14,24	10,92
20	26,40	25,6	25	24	23	22,2	21,2	20	15,36	18,6	17,8	16,80
25	33	32	31,25	30	28,75	27,75	26,5	25	24	23,25	22,25	21
32	42,56	41,28	40	38,72	37,12	35,52	33,92	32	30,72	29,76	28,16	26,88
40	53,20	51,2	so	48	46,4	44,8	42,4	40	38,4	37,2	35,6	33,60
50	67	65,5	63	60,5	58	56	53	50	48	46,5	44	41,50
63	83,79	81,9	80,01	76,86	73,71	70,56	66,78	63	60,48	58,9	55,44	52,29

При установке в ряд в небольшом корпусе нескольких одновременно работающих автоматических выключателей вызывает повышение температуры внутри корпуса, а значит и снижение номинального тока выключателей. В этом случае к уже сниженному (в соответствии с температурой окружающей среды) номинальному току выключателей необходимо применить дополнительный понижающий коэффициент 0,8.

Габаритные и установочные размеры

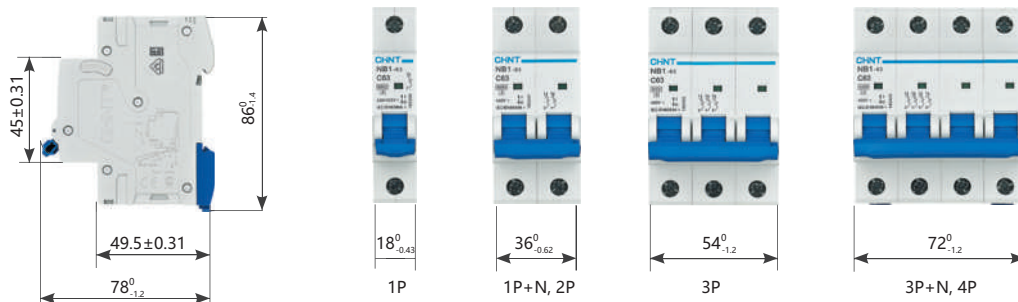

Артикулы для заказа

Модульные автоматические выключатели NB1-63, 1-полюсные, характеристика В

Артикул	Наименование
179599	Авт. выкл. NB1-63 1P 1A 6кА х-ка В (DB) (R)
179603	Авт. выкл. NB1-63 1P 2A 6кА х-ка В (DB) (R)
179606	Авт. выкл. NB1-63 1P 3A 6кА х-ка В (DB) (R)
179608	Авт. выкл. NB1-63 1P 4A 6кА х-ка В (DB) (R)
179611	Авт. выкл. NB1-63 1P 6A 6кА х-ка В (DB) (R)
179600	Авт. выкл. NB1-63 1P 10A 6кА х-ка В (DB) (R)
179601	Авт. выкл. NB1-63 1P 13A 6кА х-ка В (DB) (R)
179602	Авт. выкл. NB1-63 1P 16A 6кА х-ка В (DB) (R)
179604	Авт. выкл. NB1-63 1P 20A 6кА х-ка В (DB) (R)
179605	Авт. выкл. NB1-63 1P 25A 6кА х-ка В (DB) (R)
179607	Авт. выкл. NB1-63 1P 32A 6кА х-ка В (DB) (R)
179609	Авт. выкл. NB1-63 1P 40A 6кА х-ка В (DB) (R)
179610	Авт. выкл. NB1-63 1P 50A 6кА х-ка В (DB) (R)
179612	Авт. выкл. NB1-63 1P 63A 6кА х-ка В (DB) (R)

Модульные автоматические выключатели NB1-63, 1-полюсные, характеристика С

Артикул	Наименование
179613	Авт. выкл. NB1-63 1P 1А 6кА х-ка С (DB) (R)
179617	Авт. выкл. NB1-63 1P 2А 6кА х-ка С (DB) (R)
179620	Авт. выкл. NB1-63 1P 3А 6кА х-ка С (DB) (R)
179622	Авт. выкл. NB1-63 1P 4А 6кА х-ка С (DB) (R)
179625	Авт. выкл. NB1-63 1P 6А 6кА х-ка С (DB) (R)
179614	Авт. выкл. NB1-63 1P 10А 6кА х-ка С (DB) (R)
179615	Авт. выкл. NB1-63 1P 13А 6кА х-ка С (DB) (R)
179616	Авт. выкл. NB1-63 1P 16А 6кА х-ка С (DB) (R)
179618	Авт. выкл. NB1-63 1P 20А 6кА х-ка С (DB) (R)
179619	Авт. выкл. NB1-63 1P 25А 6кА х-ка С (DB) (R)
179621	Авт. выкл. NB1-63 1P 32А 6кА х-ка С (DB) (R)
179623	Авт. выкл. NB1-63 1P 40А 6кА х-ка С (DB) (R)
179624	Авт. выкл. NB1-63 1P 50А 6кА х-ка С (DB) (R)
179626	Авт. выкл. NB1-63 1P 63А 6кА х-ка С (DB) (R)

Модульные автоматические выключатели NB1-63, 1-полюсные, характеристика D

Артикул	Наименование
179627	Авт. выкл. NB1-63 1P 1А 6кА х-ка D (DB) (R)
179631	Авт. выкл. NB1-63 1P 2А 6кА х-ка D (DB) (R)
179634	Авт. выкл. NB1-63 1P 3А 6кА х-ка D (DB) (R)
179636	Авт. выкл. NB1-63 1P 4А 6кА х-ка D (DB) (R)
179639	Авт. выкл. NB1-63 1P 6А 6кА х-ка D (DB) (R)
179628	Авт. выкл. NB1-63 1P 10А 6кА х-ка D (DB) (R)
179630	Авт. выкл. NB1-63 1P 16А 6кА х-ка D (DB) (R)
179632	Авт. выкл. NB1-63 1P 20А 6кА х-ка D (DB) (R)
179633	Авт. выкл. NB1-63 1P 25А 6кА х-ка D (DB) (R)
179635	Авт. выкл. NB1-63 1P 32А 6кА х-ка D (DB) (R)
179637	Авт. выкл. NB1-63 1P 40А 6кА х-ка D (DB) (R)
179638	Авт. выкл. NB1-63 1P 50А 6кА х-ка D (DB) (R)
179640	Авт. выкл. NB1-63 1P 63А 6кА х-ка D (DB) (R)
193172	Выключатель нагрузки NXHB-125 1P 125A(R)

Модульные автоматические выключатели NB1-63, 2-полюсные, характеристика В

Артикул	Наименование
179641	Авт. выкл. NB1-63 2P 1А 6кА х-ка В (DB) (R)
179645	Авт. выкл. NB1-63 2P 2А 6кА х-ка В (DB) (R)
179648	Авт. выкл. NB1-63 2P 3А 6кА х-ка В (DB) (R)
179650	Авт. выкл. NB1-63 2P 4А 6кА х-ка В (DB) (R)
179653	Авт. выкл. NB1-63 2P 6А 6кА х-ка В (DB) (R)
179642	Авт. выкл. NB1-63 2P 10А 6кА х-ка В (DB) (R)
179643	Авт. выкл. NB1-63 2P 13А 6кА х-ка В (DB) (R)
179644	Авт. выкл. NB1-63 2P 16А 6кА х-ка В (DB) (R)
179646	Авт. выкл. NB1-63 2P 20А 6кА х-ка В (DB) (R)
179647	Авт. выкл. NB1-63 2P 25А 6кА х-ка В (DB) (R)
179649	Авт. выкл. NB1-63 2P 32А 6кА х-ка В (DB) (R)
179651	Авт. выкл. NB1-63 2P 40А 6кА х-ка В (DB) (R)
179652	Авт. выкл. NB1-63 2P 50А 6кА х-ка В (DB) (R)
179654	Авт. выкл. NB1-63 2P 63А 6кА х-ка В (DB) (R)

Модульные автоматические выключатели NB1-63, 2-полюсные, характеристика С

Артикул	Наименование
179655	Авт. выкл. NB1-63 2P 1A 6кА х-ка С (DB) (R)
179659	Авт. выкл. NB1-63 2P 2A 6кА х-ка С (DB) (R)
179662	Авт. выкл. NB1-63 2P 3A 6кА х-ка С (DB) (R)
179664	Авт. выкл. NB1-63 2P 4A 6кА х-ка С (DB) (R)
179667	Авт. выкл. NB1-63 2P 6A 6кА х-ка С (DB) (R)
179656	Авт. выкл. NB1-63 2P 10A 6кА х-ка С (DB) (R)
179657	Авт. выкл. NB1-63 2P 13A 6кА х-ка С (DB) (R)
179658	Авт. выкл. NB1-63 2P 16A 6кА х-ка С (DB) (R)
179660	Авт. выкл. NB1-63 2P 20A 6кА х-ка С (DB) (R)
179661	Авт. выкл. NB1-63 2P 25A 6кА х-ка С (DB) (R)
179663	Авт. выкл. NB1-63 2P 32A 6кА х-ка С (DB) (R)
179665	Авт. выкл. NB1-63 2P 40A 6кА х-ка С (DB) (R)
179666	Авт. выкл. NB1-63 2P 50A 6кА х-ка С (DB) (R)
179668	Авт. выкл. NB1-63 2P 63A 6кА х-ка С (DB) (R)

Модульные автоматические выключатели NB1-63, 2-полюсные, характеристика D

Артикул	Наименование
179669	Авт. выкл. NB1-63 2P 1A 6кА х-ка D (DB) (R)
179673	Авт. выкл. NB1-63 2P 2A 6кА х-ка D (DB) (R)
179676	Авт. выкл. NB1-63 2P 3A 6кА х-ка D (DB) (R)
179678	Авт. выкл. NB1-63 2P 4A 6кА х-ка D (DB) (R)
179681	Авт. выкл. NB1-63 2P 6A 6кА х-ка D (DB) (R)
179670	Авт. выкл. NB1-63 2P 10A 6кА х-ка D (DB) (R)
179671	Авт. выкл. NB1-63 2P 13A 6кА х-ка D (DB) (R)
179672	Авт. выкл. NB1-63 2P 16A 6кА х-ка D (DB) (R)
179674	Авт. выкл. NB1-63 2P 20A 6кА х-ка D (DB) (R)
179675	Авт. выкл. NB1-63 2P 25A 6кА х-ка D (DB) (R)
179677	Авт. выкл. NB1-63 2P 32A 6кА х-ка D (DB) (R)
179679	Авт. выкл. NB1-63 2P 40A 6кА х-ка D (DB) (R)
179680	Авт. выкл. NB1-63 2P 50A 6кА х-ка D (DB) (R)
179682	Авт. выкл. NB1-63 2P 63A 6кА х-ка D (DB) (R)

Модульные автоматические выключатели NB1-63, 3-полюсные, характеристика В

Артикул	Наименование
179683	Авт. выкл. NB1-63 3P 1A 6кА х-ка В (DB) (R)
179687	Авт. выкл. NB1-63 3P 2A 6кА х-ка В (DB) (R)
179690	Авт. выкл. NB1-63 3P 3A 6кА х-ка В (DB) (R)
179692	Авт. выкл. NB1-63 3P 4A 6кА х-ка В (DB) (R)
179695	Авт. выкл. NB1-63 3P 6A 6кА х-ка В (DB) (R)
179684	Авт. выкл. NB1-63 3P 10A 6кА х-ка В (DB) (R)
179685	Авт. выкл. NB1-63 3P 13A 6кА х-ка В (DB) (R)
179686	Авт. выкл. NB1-63 3P 16A 6кА х-ка В (DB) (R)
179688	Авт. выкл. NB1-63 3P 20A 6кА х-ка В (DB) (R)
179689	Авт. выкл. NB1-63 3P 25A 6кА х-ка В (DB) (R)
179691	Авт. выкл. NB1-63 3P 32A 6кА х-ка В (DB) (R)
179693	Авт. выкл. NB1-63 3P 40A 6кА х-ка В (DB) (R)
179694	Авт. выкл. NB1-63 3P 50A 6кА х-ка В (DB) (R)
179696	Авт. выкл. NB1-63 3P 63A 6кА х-ка В (DB) (R)

Модульные автоматические выключатели NB1-63, 3-полюсные, характеристика С

Артикул	Наименование
179697	Авт. выкл. NB1-63 3P 1A 6кА х-ка С (DB) (R)
179701	Авт. выкл. NB1-63 3P 2A 6кА х-ка С (DB) (R)
179704	Авт. выкл. NB1-63 3P 3A 6кА х-ка С (DB) (R)
179706	Авт. выкл. NB1-63 3P 4A 6кА х-ка С (DB) (R)
179709	Авт. выкл. NB1-63 3P 6A 6кА х-ка С (DB) (R)
179698	Авт. выкл. NB1-63 3P 10A 6кА х-ка С (DB) (R)
179699	Авт. выкл. NB1-63 3P 13A 6кА х-ка С (DB) (R)
179700	Авт. выкл. NB1-63 3P 16A 6кА х-ка С (DB) (R)
179702	Авт. выкл. NB1-63 3P 20A 6кА х-ка С (DB) (R)
179703	Авт. выкл. NB1-63 3P 25A 6кА х-ка С (DB) (R)
179705	Авт. выкл. NB1-63 3P 32A 6кА х-ка С (DB) (R)
179707	Авт. выкл. NB1-63 3P 40A 6кА х-ка С (DB) (R)
179708	Авт. выкл. NB1-63 3P 50A 6кА х-ка С (DB) (R)
179710	Авт. выкл. NB1-63 3P 63A 6кА х-ка С (DB) (R)

Модульные автоматические выключатели NB1-63, 3-полюсные, характеристика D

Артикул	Наименование
179711	Авт. выкл. NB1-63 3P 1A 6кА х-ка D (DB) (R)
179715	Авт. выкл. NB1-63 3P 2A 6кА х-ка D (DB) (R)
179718	Авт. выкл. NB1-63 3P 3A 6кА х-ка D (DB) (R)
179720	Авт. выкл. NB1-63 3P 4A 6кА х-ка D (DB) (R)
179723	Авт. выкл. NB1-63 3P 6A 6кА х-ка D (DB) (R)
179712	Авт. выкл. NB1-63 3P 10A 6кА х-ка D (DB) (R)
179713	Авт. выкл. NB1-63 3P 13A 6кА х-ка D (DB) (R)
179714	Авт. выкл. NB1-63 3P 16A 6кА х-ка D (DB) (R)
179716	Авт. выкл. NB1-63 3P 20A 6кА х-ка D (DB) (R)
179717	Авт. выкл. NB1-63 3P 25A 6кА х-ка D (DB) (R)
179719	Авт. выкл. NB1-63 3P 32A 6кА х-ка D (DB) (R)
179721	Авт. выкл. NB1-63 3P 40A 6кА х-ка D (DB) (R)
179722	Авт. выкл. NB1-63 3P 50A 6кА х-ка D (DB) (R)
179724	Авт. выкл. NB1-63 3P 63A 6кА х-ка D (DB) (R)

Модульные автоматические выключатели NB1-63, 4-полюсные, характеристика В

Артикул	Наименование
179725	Авт. выкл. NB1-63 4P 1A 6кА х-ка В (DB) (R)
179729	Авт. выкл. NB1-63 4P 2A 6кА х-ка В (DB) (R)
179732	Авт. выкл. NB1-63 4P 3A 6кА х-ка В (DB) (R)
179734	Авт. выкл. NB1-63 4P 4A 6кА х-ка В (DB) (R)
179737	Авт. выкл. NB1-63 4P 6A 6кА х-ка В (DB) (R)
179726	Авт. выкл. NB1-63 4P 10A 6кА х-ка В (DB) (R)
179727	Авт. выкл. NB1-63 4P 13A 6кА х-ка В (DB) (R)
179728	Авт. выкл. NB1-63 4P 16A 6кА х-ка В (DB) (R)
179730	Авт. выкл. NB1-63 4P 20A 6кА х-ка В (DB) (R)
179731	Авт. выкл. NB1-63 4P 25A 6кА х-ка В (DB) (R)
179733	Авт. выкл. NB1-63 4P 32A 6кА х-ка В (DB) (R)
179735	Авт. выкл. NB1-63 4P 40A 6кА х-ка В (DB) (R)
179736	Авт. выкл. NB1-63 4P 50A 6кА х-ка В (DB) (R)
179738	Авт. выкл. NB1-63 4P 63A 6кА х-ка В (DB) (R)

Модульные автоматические выключатели NB1-63, 4-полюсные, характеристика С

Артикул	Наименование
179739	Авт. выкл. NB1-63 4P 1A 6кА х-ка С (DB) (R)
179743	Авт. выкл. NB1-63 4P 2A 6кА х-ка С (DB) (R)
179746	Авт. выкл. NB1-63 4P 3A 6кА х-ка С (DB) (R)
179748	Авт. выкл. NB1-63 4P 4A 6кА х-ка С (DB) (R)
179751	Авт. выкл. NB1-63 4P 6A 6кА х-ка С (DB) (R)
179740	Авт. выкл. NB1-63 4P 10A 6кА х-ка С (DB) (R)
179741	Авт. выкл. NB1-63 4P 13A 6кА х-ка С (DB) (R)
179742	Авт. выкл. NB1-63 4P 16A 6кА х-ка С (DB) (R)
179744	Авт. выкл. NB1-63 4P 20A 6кА х-ка С (DB) (R)
179745	Авт. выкл. NB1-63 4P 25A 6кА х-ка С (DB) (R)
179747	Авт. выкл. NB1-63 4P 32A 6кА х-ка С (DB) (R)
179749	Авт. выкл. NB1-63 4P 40A 6кА х-ка С (DB) (R)
179750	Авт. выкл. NB1-63 4P 50A 6кА х-ка С (DB) (R)
179752	Авт. выкл. NB1-63 4P 63A 6кА х-ка С (DB) (R)

Модульные автоматические выключатели NB1-63, 4-полюсные, характеристика D

Артикул	Наименование
179753	Авт. выкл. NB1-63 4P 1A 6кА х-ка D (DB) (R)
179757	Авт. выкл. NB1-63 4P 2A 6кА х-ка D (DB) (R)
179760	Авт. выкл. NB1-63 4P 3A 6кА х-ка D (DB) (R)
179762	Авт. выкл. NB1-63 4P 4A 6кА х-ка D (DB) (R)
179765	Авт. выкл. NB1-63 4P 6A 6кА х-ка D (DB) (R)
179754	Авт. выкл. NB1-63 4P 10A 6кА х-ка D (DB) (R)
179755	Авт. выкл. NB1-63 4P 13A 6кА х-ка D (DB) (R)
179756	Авт. выкл. NB1-63 4P 16A 6кА х-ка D (DB) (R)
179758	Авт. выкл. NB1-63 4P 20A 6кА х-ка D (DB) (R)
179759	Авт. выкл. NB1-63 4P 25A 6кА х-ка D (DB) (R)
179761	Авт. выкл. NB1-63 4P 32A 6кА х-ка D (DB) (R)
179763	Авт. выкл. NB1-63 4P 40A 6кА х-ка D (DB) (R)
179764	Авт. выкл. NB1-63 4P 50A 6кА х-ка D (DB) (R)
179766	Авт. выкл. NB1-63 4P 63A 6кА х-ка D (DB) (R)

NB1-63H

Автоматические выключатели

Описание

Автоматические выключатели NB1-63H применяются в электрических цепях с напряжением 240/415 В и частотой 50/60 Гц, с номинальным током до 63А. Они предназначены для нечастых включений цепи при номинальном токе, а также защиты распределительных и групповых цепей от перегрузки и короткого замыкания в распределительных щитах жилых и административных зданий, а также в промышленности. Применимы в бытовых и аналогичных электроустановках, с доступом не обученного специально персонала.



Структура условного обозначения

	NB1-63 H X4 X5
Обозначение серии	NB1
Максимальный номинальный ток I_{nm} , А	63
Исполнение по отключающей способности: H – 10000А	H
Количество полюсов: 1P, 1P+N, 2P, 3P, 3P+N, 4P	X4
Номинальный ток I_n , А: 1, 2, 3, 4, 6, 10, 16, 20, 25, 32, 40, 50, 63	X5

Преимущества

- ▶ Отключающая способность до 10 кА
- ▶ Индикация положения контактов
- ▶ Механизм быстрого включения
- ▶ Возможность подключения провода и шин (PIN, FORK)

Условия эксплуатации

- ▶ Степень защиты IP20.
- ▶ Рабочая температура: от -35 до +40 °С.
- ▶ Температура хранения: от -35 до +70 °С.

Основные технические параметры

Название параметра		Значение
Соответствие стандартам		ГОСТ IEC 60947-2
Максимальный номинальный ток (I_{nm}), А		63
Номинальный ток (I_n), А		1, 2, 3, 4, 6, 10, 16, 20, 25, 32, 40, 50, 63
Количество полюсов		1P, 1P+N, 2P, 3P, 3P+N, 4P
Номинальное рабочее напряжение (U_e), В	1P, 1P+N	AC230
	2P, 3P, 3P+N, 4P	AC400
Номинальное напряжение изоляции (U_i), В		500
Номинальное импульсное напряжение (1,2/50) (U_{imp}), кВ		6
Номинальная частота (f), Гц		50/60
Характеристики отключения		B, C, D
Номинальная отключающая способность (ГОСТ IEC 60898) (I_{cn}), А		10000
Категория применения		A
Класс токоограничения		3
Механическая износостойкость, циклов ВО		20000
Электрическая износостойкость, циклов ВО		10000
Степень загрязнения		2
Рассеиваемая мощность на каждом полюсе, Вт		3 ($I_n \leq 10A$); 6 ($16A \leq I_n \leq 32A$); 13 ($40A \leq I_n \leq 63A$)
Установка и присоединение	Установка	На DIN-рейку 35 мм
	Сечение медного кабеля для верхних/нижних зажимов, мм ²	1÷25
	Сечение шин для верхних/нижних зажимов, мм ²	10
	Момент затяжки винтов, Нм	2,0

Время-токовые характеристики

Характеристика отключения автоматического выключателя – это зависимость времени срабатывания выключателя от протекающего через него тока. Характеристика состоит из двух участков:

- ▶ защита от перегрузки (расцепитель с обратнoзависимой выдержкой времени): чем больше ток, тем меньше время срабатывания;
- ▶ защита от короткого замыкания (расцепитель мгновенного срабатывания): когда ток превышает уставку защиты, выключатель отключается за время менее 10 мс.

Выключатели NB1-65H имеют три типа характеристик отключения от сверхтока и различные области применения:

- ▶ **Характеристика В:** 3-5 I_n ; защита от перегрузок и коротких замыканий электронных компонентов, кабельных линий большой длины в сетях с системами заземления TN и IT.
- ▶ **Характеристика С:** 5-10 I_n ; защита от перегрузок и коротких замыканий цепей общего назначения, например, распределения и освещения.
- ▶ **Характеристика D:** 10-14 I_n ; защита от перегрузок и коротких замыканий нагрузок с пусковыми бросками тока.

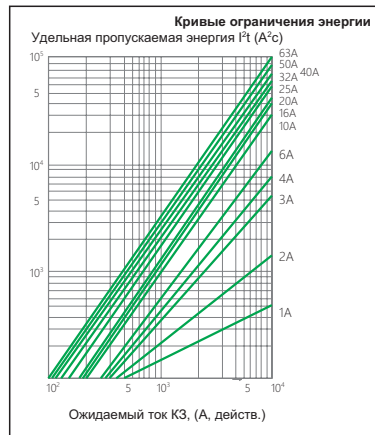
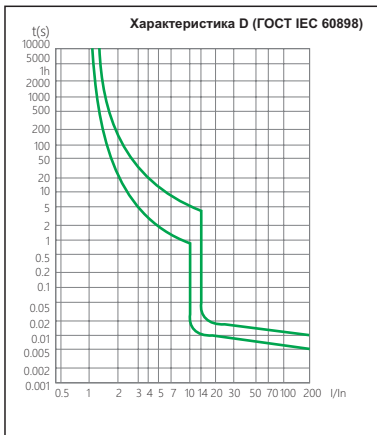
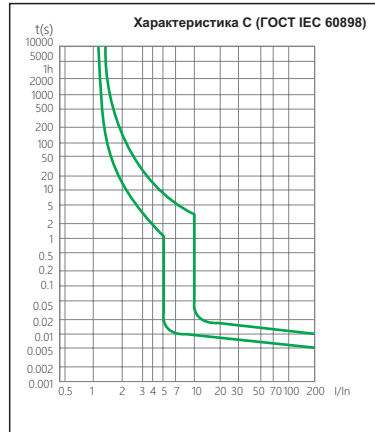
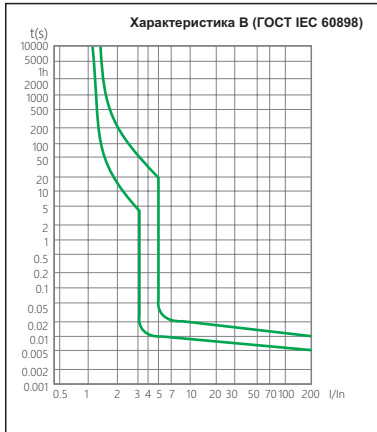

Влияние температуры окружающей среды

Номинальный рабочий ток автоматического выключателя зависит от температуры окружающей среды, в которой эксплуатируется автоматический выключатель. Температура окружающей среды — это температура внутри распределительного щита, в котором установлены автоматические выключатели. **Контрольная температура калибровки тепловых расцепителей составляет 30 °С.**

Значения сниженного номинального тока в зависимости от температуры окружающей среды приведены в таблице ниже.

Номинальный ток, А	Температура окружающей среды, °С											
	-35	-30	-20	-10	0	10	20	30	40	50	60	70
1	1,3	1,26	1,23	1,19	1,15	1,11	1,05	1	0,96	0,93	0,88	0,83
2	2,6	2,52	2,46	2,38	2,28	2,2	2,08	2	1,92	1,86	1,76	1,66
3	3,9	3,78	3,69	3,57	3,42	3,3	3,12	3	2,88	2,79	2,64	2,49
4	5,2	5,04	4,92	4,76	4,56	4,4	4,16	4	3,84	3,76	3,52	3,32
6	7,80	7,56	7,38	7,14	6,84	6,6	6,24	6	5,76	5,64	5,28	4,98
10	13,20	12,7	12,5	12	11,5	11,1	10,6	10	9,6	9,3	8,9	8,40
16	21,12	20,48	20	19,2	18,4	17,76	16,96	16	15,36	14,88	14,24	10,92
20	26,40	25,6	25	24	23	22,2	21,2	20	15,36	18,6	17,8	16,80
25	33	32	31,25	30	28,75	27,75	26,5	25	24	23,25	22,25	21
32	42,56	41,28	40	38,72	37,12	35,52	33,92	32	30,72	29,76	28,16	26,88
40	53,20	51,2	so	48	46,4	44,8	42,4	40	38,4	37,2	35,6	33,60
50	67	65,5	63	60,5	58	56	53	50	48	46,5	44	41,50
63	83,79	81,9	80,01	76,86	73,71	70,56	66,78	63	60,48	58,9	55,44	52,29

При установке в ряд в небольшом корпусе нескольких одновременно работающих автоматических выключателей вызывает повышение температуры внутри корпуса, а значит и снижение номинального тока выключателей. В этом случае к уже сниженному (в соответствии с температурой окружающей среды) номинальному току выключателей необходимо применить дополнительный понижающий коэффициент 0,8.

Габаритные и установочные размеры

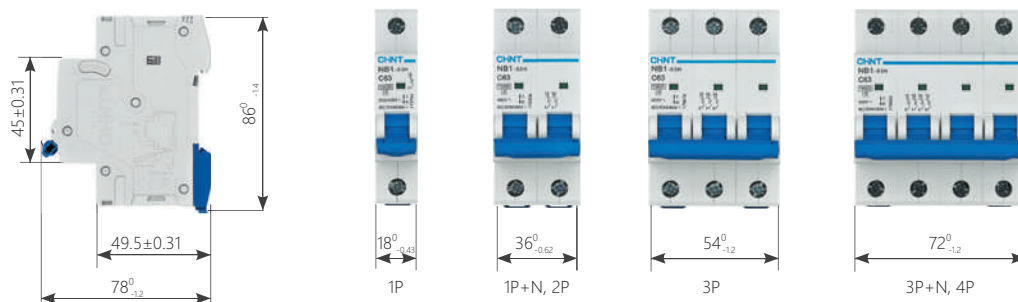

Артикулы для заказа

Модульные автоматические выключатели NB1-63H, 1-полюсные, характеристика В

Артикул	Наименование
179767	Авт. выкл. NB1-63H 1P 1A 10кА х-ка В (R)
179771	Авт. выкл. NB1-63H 1P 2A 10кА х-ка В (R)
179774	Авт. выкл. NB1-63H 1P 3A 10кА х-ка В (R)
179776	Авт. выкл. NB1-63H 1P 4A 10кА х-ка В (R)
179779	Авт. выкл. NB1-63H 1P 6A 10кА х-ка В (R)
179768	Авт. выкл. NB1-63H 1P 10A 10кА х-ка В (R)
179769	Авт. выкл. NB1-63H 1P 13A 10кА х-ка В (R)
179770	Авт. выкл. NB1-63H 1P 16A 10кА х-ка В (R)
179772	Авт. выкл. NB1-63H 1P 20A 10кА х-ка В (R)
179773	Авт. выкл. NB1-63H 1P 25A 10кА х-ка В (R)
179775	Авт. выкл. NB1-63H 1P 32A 10кА х-ка В (R)
179777	Авт. выкл. NB1-63H 1P 40A 10кА х-ка В (R)
179778	Авт. выкл. NB1-63H 1P 50A 10кА х-ка В (R)
179780	Авт. выкл. NB1-63H 1P 63A 10кА х-ка В (R)

Модульные автоматические выключатели NB1-63H, 1-полюсные, характеристика С

Артикул	Наименование
179781	Авт. выкл. NB1-63H 1P 1A 10кА х-ка С (R)
179785	Авт. выкл. NB1-63H 1P 2A 10кА х-ка С (R)
179788	Авт. выкл. NB1-63H 1P 3A 10кА х-ка С (R)
179790	Авт. выкл. NB1-63H 1P 4A 10кА х-ка С (R)
179793	Авт. выкл. NB1-63H 1P 6A 10кА х-ка С (R)
179782	Авт. выкл. NB1-63H 1P 10A 10кА х-ка С (R)
179783	Авт. выкл. NB1-63H 1P 13A 10кА х-ка С (R)
179784	Авт. выкл. NB1-63H 1P 16A 10кА х-ка С (R)
179786	Авт. выкл. NB1-63H 1P 20A 10кА х-ка С (R)
179787	Авт. выкл. NB1-63H 1P 25A 10кА х-ка С (R)
179789	Авт. выкл. NB1-63H 1P 32A 10кА х-ка С (R)
179791	Авт. выкл. NB1-63H 1P 40A 10кА х-ка С (R)
179792	Авт. выкл. NB1-63H 1P 50A 10кА х-ка С (R)
179794	Авт. выкл. NB1-63H 1P 63A 10кА х-ка С (R)

Модульные автоматические выключатели NB1-63H, 1-полюсные, характеристика D

Артикул	Наименование
179795	Авт. выкл. NB1-63H 1P 1A 10кА х-ка D (R)
179799	Авт. выкл. NB1-63H 1P 2A 10кА х-ка D (R)
179802	Авт. выкл. NB1-63H 1P 3A 10кА х-ка D (R)
179804	Авт. выкл. NB1-63H 1P 4A 10кА х-ка D (R)
179807	Авт. выкл. NB1-63H 1P 6A 10кА х-ка D (R)
179796	Авт. выкл. NB1-63H 1P 10A 10кА х-ка D (R)
179797	Авт. выкл. NB1-63H 1P 13A 10кА х-ка D (R)
179798	Авт. выкл. NB1-63H 1P 16A 10кА х-ка D (R)
179800	Авт. выкл. NB1-63H 1P 20A 10кА х-ка D (R)
179801	Авт. выкл. NB1-63H 1P 25A 10кА х-ка D (R)
179803	Авт. выкл. NB1-63H 1P 32A 10кА х-ка D (R)
179805	Авт. выкл. NB1-63H 1P 40A 10кА х-ка D (R)
179806	Авт. выкл. NB1-63H 1P 50A 10кА х-ка D (R)
179808	Авт. выкл. NB1-63H 1P 63A 10кА х-ка D (R)

Модульные автоматические выключатели NB1-63H, 2-полюсные, характеристика B

Артикул	Наименование
179809	Авт. выкл. NB1-63H 2P 1A 10кА х-ка B (R)
179813	Авт. выкл. NB1-63H 2P 2A 10кА х-ка B (R)
179816	Авт. выкл. NB1-63H 2P 3A 10кА х-ка B (R)
179818	Авт. выкл. NB1-63H 2P 4A 10кА х-ка B (R)
179821	Авт. выкл. NB1-63H 2P 6A 10кА х-ка B (R)
179810	Авт. выкл. NB1-63H 2P 10A 10кА х-ка B (R)
179811	Авт. выкл. NB1-63H 2P 13A 10кА х-ка B (R)
179812	Авт. выкл. NB1-63H 2P 16A 10кА х-ка B (R)
179814	Авт. выкл. NB1-63H 2P 20A 10кА х-ка B (R)
179815	Авт. выкл. NB1-63H 2P 25A 10кА х-ка B (R)
179817	Авт. выкл. NB1-63H 2P 32A 10кА х-ка B (R)
179819	Авт. выкл. NB1-63H 2P 40A 10кА х-ка B (R)
179820	Авт. выкл. NB1-63H 2P 50A 10кА х-ка B (R)
179822	Авт. выкл. NB1-63H 2P 63A 10кА х-ка B (R)

Модульные автоматические выключатели NB1-63H, 2-полюсные, характеристика C

Артикул	Наименование
179823	Авт. выкл. NB1-63H 2P 1A 10кА х-ка C (R)
179827	Авт. выкл. NB1-63H 2P 2A 10кА х-ка C (R)
179830	Авт. выкл. NB1-63H 2P 3A 10кА х-ка C (R)
179832	Авт. выкл. NB1-63H 2P 4A 10кА х-ка C (R)
179835	Авт. выкл. NB1-63H 2P 6A 10кА х-ка C (R)
179824	Авт. выкл. NB1-63H 2P 10A 10кА х-ка C (R)
179825	Авт. выкл. NB1-63H 2P 13A 10кА х-ка C (R)
179826	Авт. выкл. NB1-63H 2P 16A 10кА х-ка C (R)
179828	Авт. выкл. NB1-63H 2P 20A 10кА х-ка C (R)
179829	Авт. выкл. NB1-63H 2P 25A 10кА х-ка C (R)
179831	Авт. выкл. NB1-63H 2P 32A 10кА х-ка C (R)
179833	Авт. выкл. NB1-63H 2P 40A 10кА х-ка C (R)
179834	Авт. выкл. NB1-63H 2P 50A 10кА х-ка C (R)
179836	Авт. выкл. NB1-63H 2P 63A 10кА х-ка C (R)

NB1-63H

Модульные автоматические выключатели NB1-63H, 2-полюсные, характеристика D

Артикул	Наименование
179837	Авт. выкл. NB1-63H 2P 1A 10кА х-ка D (R)
179841	Авт. выкл. NB1-63H 2P 2A 10кА х-ка D (R)
179844	Авт. выкл. NB1-63H 2P 3A 10кА х-ка D (R)
179846	Авт. выкл. NB1-63H 2P 4A 10кА х-ка D (R)
179849	Авт. выкл. NB1-63H 2P 6A 10кА х-ка D (R)
179838	Авт. выкл. NB1-63H 2P 10A 10кА х-ка D (R)
179839	Авт. выкл. NB1-63H 2P 13A 10кА х-ка D (R)
179840	Авт. выкл. NB1-63H 2P 16A 10кА х-ка D (R)
179842	Авт. выкл. NB1-63H 2P 20A 10кА х-ка D (R)
179843	Авт. выкл. NB1-63H 2P 25A 10кА х-ка D (R)
179845	Авт. выкл. NB1-63H 2P 32A 10кА х-ка D (R)
179847	Авт. выкл. NB1-63H 2P 40A 10кА х-ка D (R)
179848	Авт. выкл. NB1-63H 2P 50A 10кА х-ка D (R)
179850	Авт. выкл. NB1-63H 2P 63A 10кА х-ка D (R)

Модульные автоматические выключатели NB1-63H, 3-полюсные, характеристика B

Артикул	Наименование
179851	Авт. выкл. NB1-63H 3P 1A 10кА х-ка B (R)
179855	Авт. выкл. NB1-63H 3P 2A 10кА х-ка B (R)
179858	Авт. выкл. NB1-63H 3P 3A 10кА х-ка B (R)
179860	Авт. выкл. NB1-63H 3P 4A 10кА х-ка B (R)
179863	Авт. выкл. NB1-63H 3P 6A 10кА х-ка B (R)
179852	Авт. выкл. NB1-63H 3P 10A 10кА х-ка B (R)
179853	Авт. выкл. NB1-63H 3P 13A 10кА х-ка B (R)
179854	Авт. выкл. NB1-63H 3P 16A 10кА х-ка B (R)
179856	Авт. выкл. NB1-63H 3P 20A 10кА х-ка B (R)
179857	Авт. выкл. NB1-63H 3P 25A 10кА х-ка B (R)
179859	Авт. выкл. NB1-63H 3P 32A 10кА х-ка B (R)
179861	Авт. выкл. NB1-63H 3P 40A 10кА х-ка B (R)
179862	Авт. выкл. NB1-63H 3P 50A 10кА х-ка B (R)
179864	Авт. выкл. NB1-63H 3P 63A 10кА х-ка B (R)

Модульные автоматические выключатели NB1-63H, 3-полюсные, характеристика С

Артикул	Наименование
179865	Авт. выкл. NB1-63H 3P 1A 10кА х-ка С (R)
179869	Авт. выкл. NB1-63H 3P 2A 10кА х-ка С (R)
179872	Авт. выкл. NB1-63H 3P 3A 10кА х-ка С (R)
179874	Авт. выкл. NB1-63H 3P 4A 10кА х-ка С (R)
179877	Авт. выкл. NB1-63H 3P 6A 10кА х-ка С (R)
179866	Авт. выкл. NB1-63H 3P 10A 10кА х-ка С (R)
179867	Авт. выкл. NB1-63H 3P 13A 10кА х-ка С (R)
179868	Авт. выкл. NB1-63H 3P 16A 10кА х-ка С (R)
179870	Авт. выкл. NB1-63H 3P 20A 10кА х-ка С (R)
179871	Авт. выкл. NB1-63H 3P 25A 10кА х-ка С (R)
179873	Авт. выкл. NB1-63H 3P 32A 10кА х-ка С (R)
179875	Авт. выкл. NB1-63H 3P 40A 10кА х-ка С (R)
179876	Авт. выкл. NB1-63H 3P 50A 10кА х-ка С (R)
179878	Авт. выкл. NB1-63H 3P 63A 10кА х-ка С (R)

Модульные автоматические выключатели NB1-63H, 3-полюсные, характеристика D

Артикул	Наименование
179879	Авт. выкл. NB1-63H 3P 1A 10кА х-ка D (R)
179883	Авт. выкл. NB1-63H 3P 2A 10кА х-ка D (R)
179886	Авт. выкл. NB1-63H 3P 3A 10кА х-ка D (R)
179888	Авт. выкл. NB1-63H 3P 4A 10кА х-ка D (R)
179891	Авт. выкл. NB1-63H 3P 6A 10кА х-ка D (R)
179880	Авт. выкл. NB1-63H 3P 10A 10кА х-ка D (R)
179881	Авт. выкл. NB1-63H 3P 13A 10кА х-ка D (R)
179882	Авт. выкл. NB1-63H 3P 16A 10кА х-ка D (R)
179884	Авт. выкл. NB1-63H 3P 20A 10кА х-ка D (R)
179885	Авт. выкл. NB1-63H 3P 25A 10кА х-ка D (R)
179887	Авт. выкл. NB1-63H 3P 32A 10кА х-ка D (R)
179889	Авт. выкл. NB1-63H 3P 40A 10кА х-ка D (R)
179890	Авт. выкл. NB1-63H 3P 50A 10кА х-ка D (R)
179892	Авт. выкл. NB1-63H 3P 63A 10кА х-ка D (R)

Модульные автоматические выключатели NB1-63H, 4-полюсные, характеристика В

Артикул	Наименование
179893	Авт. выкл. NB1-63H 4P 1A 10кА х-ка В (R)
179897	Авт. выкл. NB1-63H 4P 2A 10кА х-ка В (R)
179900	Авт. выкл. NB1-63H 4P 3A 10кА х-ка В (R)
179902	Авт. выкл. NB1-63H 4P 4A 10кА х-ка В (R)
179905	Авт. выкл. NB1-63H 4P 6A 10кА х-ка В (R)
179894	Авт. выкл. NB1-63H 4P 10A 10кА х-ка В (R)
179895	Авт. выкл. NB1-63H 4P 13A 10кА х-ка В (R)
179896	Авт. выкл. NB1-63H 4P 16A 10кА х-ка В (R)
179898	Авт. выкл. NB1-63H 4P 20A 10кА х-ка В (R)
179899	Авт. выкл. NB1-63H 4P 25A 10кА х-ка В (R)
179901	Авт. выкл. NB1-63H 4P 32A 10кА х-ка В (R)
179903	Авт. выкл. NB1-63H 4P 40A 10кА х-ка В (R)
179904	Авт. выкл. NB1-63H 4P 50A 10кА х-ка В (R)
179906	Авт. выкл. NB1-63H 4P 63A 10кА х-ка В (R)

Модульные автоматические выключатели NB1-63H, 4-полюсные, характеристика С

Артикул	Наименование
179907	Авт. выкл. NB1-63H 4P 1A 10кА х-ка С (R)
179911	Авт. выкл. NB1-63H 4P 2A 10кА х-ка С (R)
179914	Авт. выкл. NB1-63H 4P 3A 10кА х-ка С (R)
179916	Авт. выкл. NB1-63H 4P 4A 10кА х-ка С (R)
179919	Авт. выкл. NB1-63H 4P 6A 10кА х-ка С (R)
179908	Авт. выкл. NB1-63H 4P 10A 10кА х-ка С (R)
179909	Авт. выкл. NB1-63H 4P 13A 10кА х-ка С (R)
179910	Авт. выкл. NB1-63H 4P 16A 10кА х-ка С (R)
179912	Авт. выкл. NB1-63H 4P 20A 10кА х-ка С (R)
179913	Авт. выкл. NB1-63H 4P 25A 10кА х-ка С (R)
179915	Авт. выкл. NB1-63H 4P 32A 10кА х-ка С (R)
179917	Авт. выкл. NB1-63H 4P 40A 10кА х-ка С (R)
179918	Авт. выкл. NB1-63H 4P 50A 10кА х-ка С (R)
179920	Авт. выкл. NB1-63H 4P 63A 10кА х-ка С (R)

Модульные автоматические выключатели NB1-63H, 4-полюсные, характеристика D

Артикул	Наименование
179921	Авт. выкл. NB1-63H 4P 1A 10кА х-ка D (R)
179925	Авт. выкл. NB1-63H 4P 2A 10кА х-ка D (R)
179928	Авт. выкл. NB1-63H 4P 3A 10кА х-ка D (R)
179930	Авт. выкл. NB1-63H 4P 4A 10кА х-ка D (R)
179933	Авт. выкл. NB1-63H 4P 6A 10кА х-ка D (R)
179922	Авт. выкл. NB1-63H 4P 10A 10кА х-ка D (R)
179923	Авт. выкл. NB1-63H 4P 13A 10кА х-ка D (R)
179924	Авт. выкл. NB1-63H 4P 16A 10кА х-ка D (R)
179926	Авт. выкл. NB1-63H 4P 20A 10кА х-ка D (R)
179927	Авт. выкл. NB1-63H 4P 25A 10кА х-ка D (R)
179929	Авт. выкл. NB1-63H 4P 32A 10кА х-ка D (R)
179931	Авт. выкл. NB1-63H 4P 40A 10кА х-ка D (R)
179932	Авт. выкл. NB1-63H 4P 50A 10кА х-ка D (R)
179934	Авт. выкл. NB1-63H 4P 63A 10кА х-ка D (R)

NB1-63DC

Автоматические выключатели

Описание

Автоматические выключатели NB1-63DC применяются в электрических цепях постоянного тока напряжением до 1000В и с номинальным током до 63А. Они предназначены для нечастых включений цепи при номинальном токе, а также защиты распределительных и групповых цепей от перегрузки и короткого замыкания в распределительных щитах систем автоматизации и управления промышленными процессами, транспорта, возобновляемой энергетики и т.д.).



Структура условного обозначения

	NB1	63	DC	X4	X5
Обозначение серии					
Максимальный номинальный ток I_{nm} , А					
Род тока цепи: DC – постоянный ток					
Количество полюсов: 1P, 2P, 3P, 4P					
Номинальный ток I_n , А: 1, 2, 3, 4, 6, 10, 16, 20, 25, 32, 40, 50, 63					

Преимущества

- ▶ Отключающая способность до 10 кА
- ▶ Индикация положения контактов
- ▶ Механизм быстрого включения
- ▶ Возможность подключения провода и шин (PIN, FORK)

Условия эксплуатации

- ▶ Степень защиты IP20.
- ▶ Рабочая температура: от -35 до +40 °С.
- ▶ Температура хранения: от -35 до +70 °С.

Основные технические параметры

Название параметра		Значение
Соответствие стандартам		ГОСТ IEC 60947-2
Максимальный номинальный ток (I_{nm}), А		63
Номинальный ток (I_n), А		1, 2, 3, 4, 6, 10, 16, 20, 25, 32, 40, 50, 63
Количество полюсов		1P, 2P, 3P, 4P
Номинальное рабочее напряжение (U_e), В	1P	250
	2P	500
	4P	1000
Номинальное импульсное напряжение (1,2/50) (U_{imp}), кВ		4
Характеристики отключения		C (7·10 I_n)
Номинальная отключающая способность (ГОСТ IEC 60947-2) (I_{cu}), кА		6
Категория применения		A
Механическая износостойкость, циклов ВО		20000
Электрическая износостойкость, циклов ВО		1500
Степень загрязнения		2
Рассеиваемая мощность на каждом полюсе, Вт		2 ($I_n \leq 10A$); 3,5 ($16A \leq I_n \leq 32A$); 5 ($40A \leq I_n \leq 63A$)
Установка и присоединение	Установка	На DIN-рейку 35 мм
	Сечение медного кабеля для верхних/нижних зажимов, мм ²	1 ($I_n \leq 6A$) 1,5 (10A) 2,5 (13A, 16A, 20A) 4 (25A) 6 (32A); 10 (40A, 50A) 16 (63A)
	Момент затяжки винтов, Нм	2,5

Характеристики срабатывания

Характеристики срабатывания соответствуют стандарту ГОСТ IEC 60947-2.

Номер испытания	Уставка тока	Состояние при включении	Предельное время срабатывания/ несрабатывания	Результат	Примечание
a	1,05 I _n	Холодное состояние	t ≤ 1 ч (для I _n ≤ 63A)	Несрабатывание	-
b	1,30 I _n	Сразу после испытания 'a'	t < 1 ч (для I _n ≤ 63A)	Срабатывание	-
c	7 I _n	Холодное состояние	t ≤ 0,2 с	Несрабатывание	Ток непрерывно увеличивается в течение 5 с
d	10 I _n	Холодное состояние	t < 0,2 с	Срабатывание	

Изменение характеристик выключателя в зависимости от температуры окружающей среды

Номинальный рабочий ток автоматического выключателя зависит от температуры окружающей среды, в которой эксплуатируется автоматический выключатель. **Контрольная температура калибровки тепловых расцепителей составляет 30 °С.**

Значения сниженного номинального тока в зависимости от температуры окружающей среды приведены в таблице ниже.

Номинальный ток, А	Температура окружающей среды, °С											
	-35	-30	-20	-10	0	10	20	30	40	50	60	70
1	1,3	1,26	1,23	1,19	1,15	1,11	1,05	1	0,96	0,93	0,88	0,83
2	2,6	2,52	2,46	2,38	2,28	2,2	2,08	2	1,92	1,86	1,76	1,66
3	3,9	3,78	3,69	3,57	3,42	3,3	3,12	3	2,88	2,79	2,64	2,49
4	5,2	5,04	4,92	4,76	4,56	4,4	4,16	4	3,84	3,76	3,52	3,32
6	7,8	7,56	7,38	7,14	6,84	6,6	6,24	6	5,76	5,64	5,28	4,98
10	13,2	12,7	12,5	12	11,5	11,1	10,6	10	9,6	9,3	8,9	8,4
13	17,16	16,51	16,25	15,6	14,95	14,43	13,78	13	12,48	12,09	11,57	10,92
16	21,12	20,48	20	19,2	18,4	17,76	16,96	16	15,36	14,88	14,24	13,44
20	26,4	25,6	25	24	23	22,2	21,2	20	19,2	18,6	17,8	16,8
25	33	32	31,25	30	28,75	27,75	26,5	25	24	23,25	22,25	21
32	42,56	41,28	40	38,72	37,12	35,52	33,93	32	30,72	29,76	28,16	26,88
40	53,2	51,2	50	48	46,4	44,8	42,4	40	38,4	37,2	35,6	33,6
50	67	65,5	63	60,5	58	56	53	50	48	46,5	44	41,5
63	83,79	81,9	80,01	76,86	73,71	70,56	66,78	63	60,48	58,9	55,44	52,29

Изменение характеристик выключателя в зависимости от высоты над уровнем моря

До высоты 2000м над уровнем моря значения параметров автоматических выключателей не изменяются. С увеличением высоты эксплуатации выключателей уменьшается номинальный ток. В таблице ниже приведена зависимость этих параметров от высоты применения.

Высота над уровнем моря, м	2000	3000	>3000
Номинальный ток I _n , А при 30 °С	1÷I _n	0,9÷I _n	0,8÷I _n

Время-токовые характеристики

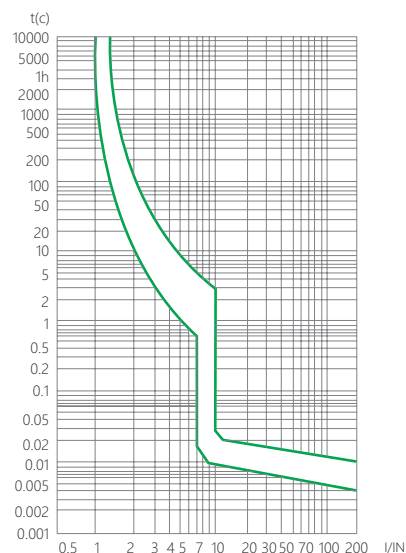

Принципиальные электрические схемы

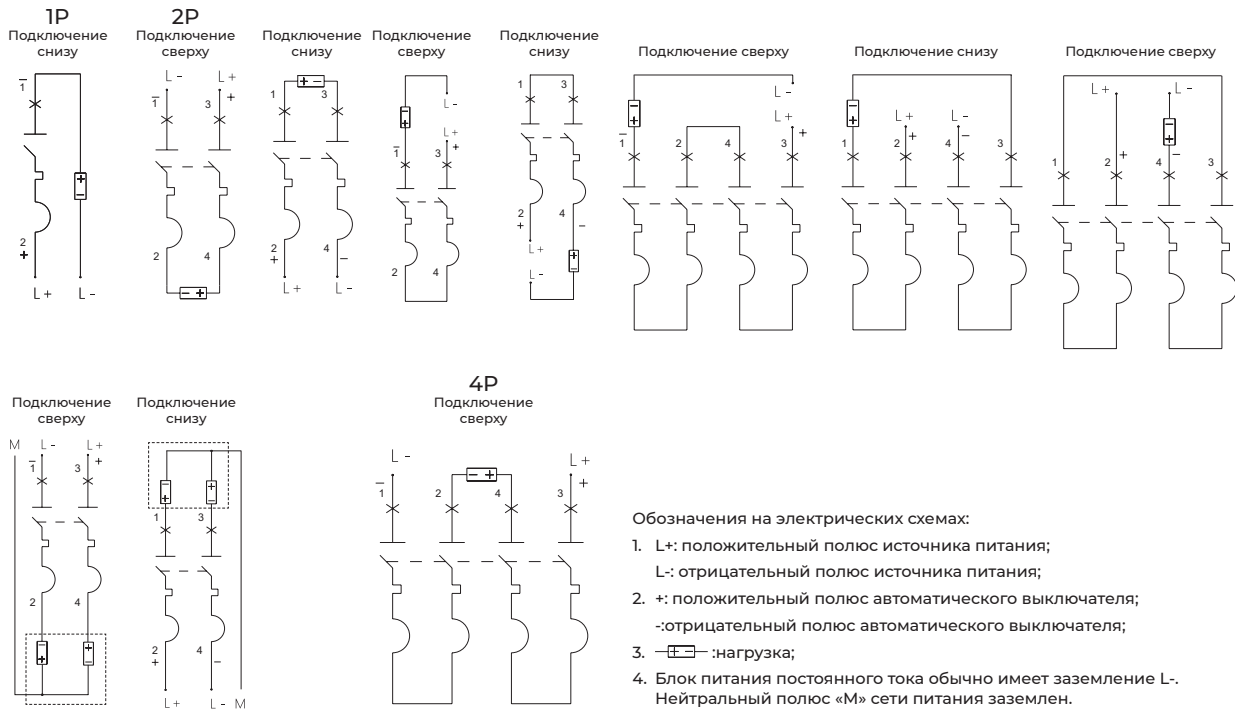

Габаритные и установочные размеры

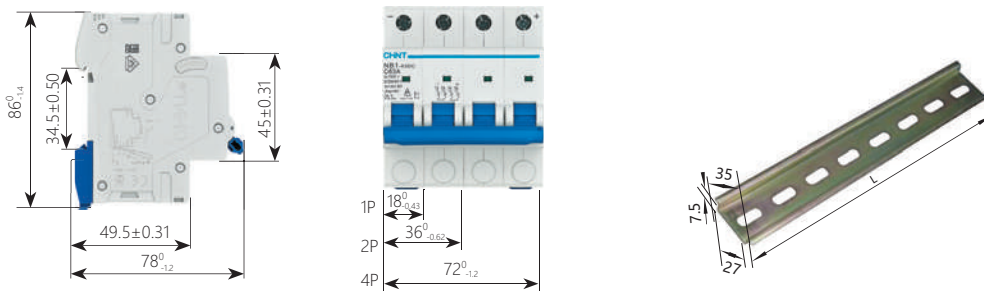

Аксессуары и дополнительные устройства

Вспомогательный контакт XF9

Вспомогательный контакт служит для получения информации о состоянии ВКЛ/ОТКЛ выключателей автоматических и устройств дифференциальной защиты. Контакт устанавливается с левой стороны выключателя. Контакты XF9 применяются с выключателями серий NBI, NB1L, NBH8LE.



Основные технические параметры

Название параметра		Значение
Соответствие стандартам		ГОСТ IEC 60947-5-1
Номинальный рабочий ток (Ie), А при номинальном рабочем напряжении		3 (AC415В) 6 (AC240В) 1 (DC130В) 2 (DC48В) 6 (DC24В)
Количество контактов		1НО+1НЗ
Номинальное напряжение изоляции (Ui), В		500
Номинальное импульсное напряжение (1,2/50) (Uimp), кВ		4
Номинальная частота (f), Гц		50/60
Механическая износостойкость, циклов ВО		10000
Категория загрязнения		2
Степень защиты		IP20
Рабочая температура, °С		-5 ÷ +40
Температура хранения, °С		-25 ÷ +70
Установка и присоединение	Установка	На DIN-рейку 35 мм
	Сечение медного кабеля, мм ²	1÷2,5
	Момент затяжки винтов, Нм	0,8

Габаритные и установочные размеры

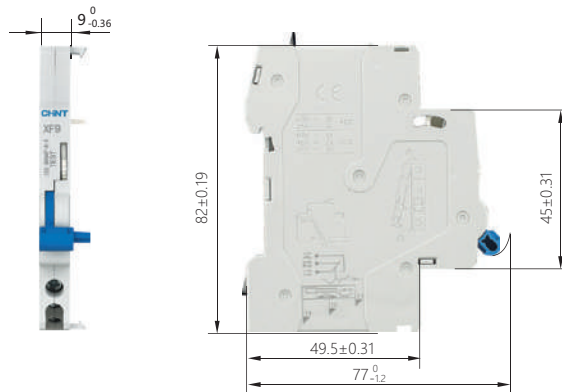

Сигнальный контакт XF9J

Сигнальный контакт XF9J предназначен для сигнализации аварийного срабатывания автоматического выключателя. Переключение контактов происходит только при срабатывании выключателя от сверхтоков (перегрузки или короткого замыкания).

Контакт устанавливается с левой стороны выключателя.

Контакты XF9J применяются с выключателями серий NB1, NB1L, NBH8LE.



Основные технические параметры

Название параметра	Значение	
Соответствие стандартам	ГОСТ IEC 60947-5-1	
Номинальный рабочий ток (Ie), А при номинальном рабочем напряжении	3 (AC415В) 6 (AC240В) 1 (DC130В) 2 (DC48В) 6 (DC24В)	
Количество контактов	1НО+1НЗ	
Номинальное напряжение изоляции (Ui), В	500	
Номинальное импульсное напряжение (1,2/50) (Uimp), кВ	4	
Номинальная частота (f), Гц	50/60	
Механическая износостойкость, циклов ВО	10000	
Категория загрязнения	2	
Степень защиты	IP20	
Рабочая температура, °С	-5 ÷ +40	
Температура хранения, °С	-25 ÷ +70	
Установка и присоединение	Установка	На DIN-рейку 35 мм
	Сечение медного кабеля, мм ²	1÷2,5
	Момент затяжки винтов, Нм	0,8

Габаритные и установочные размеры

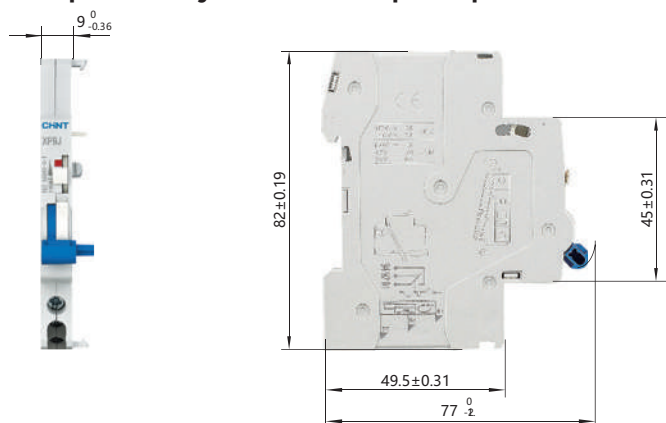

Расцепитель минимального напряжения V9

Расцепитель минимального напряжения V9 предназначен для аварийного отключения при недопустимом снижении напряжения электрической сети. Расцепитель выдает сигнал на отключения при напряжении питания от 70% до 35% U_s . Расцепители V9 применяются с выключателями серий NB1, NB1L, NBH8LE.



Основные технические параметры

Название параметра		Значение
Соответствие стандартам		ГОСТ IEC 60947-5-1
Напряжение управления (U_s), В		AC230
Напряжение отключения, В		$70 \div 35\% U_s$
Напряжение гарантированного невключения, В		$< 35\%$
Напряжение неотключения, В		$85 \div 110\% U_s$
Номинальное напряжение изоляции (U_i), В		500
Номинальное импульсное напряжение (1,2/50) (U_{imp}), кВ		4
Номинальная частота (f), Гц		50/60
Механическая износостойкость, циклов ВО		4000
Электрическая износостойкость, циклов ВО		4000
Категория загрязнения		2
Степень защиты		IP20
Рабочая температура, °C		$-5 \div +40$
Температура хранения, °C		$-25 \div +70$
Установка и присоединение	Установка	На DIN-рейку 35 мм
	Сечение медного кабеля, мм ²	$1 \div 2,5$
	Момент затяжки винтов, Нм	0,8

Габаритные и установочные размеры



Независимый расцепитель S9

Независимый расцепитель S9 предназначен для удаленного отключения автоматического выключателя. Устанавливается с правой стороны выключателя. Расцепители S9 применяются с выключателями серий NB1, NB1L.



Основные технические параметры

Название параметра		Значение
Соответствие стандартам		ГОСТ IEC 60947-5-1
Напряжение управления (Us), В		AC230, AC400, AC/DC24, AC/DC48
Напряжение отключения, В		70±35% Us
Напряжение гарантированного невключения, В		< 35%
Напряжение неотключения, В		85±110% Us
Номинальное напряжение изоляции (Ui), В		500
Номинальное импульсное напряжение (1,2/50) (Uimp), кВ		4
Номинальная частота (f), Гц		50/60
Механическая износостойкость, циклов ВО		4000
Электрическая износостойкость, циклов ВО		4000
Категория загрязнения		2
Степень защиты		IP20
Рабочая температура, °С		-5 ÷ +40
Температура хранения, °С		-25 ÷ +70
Установка и присоединение	Установка	На DIN-рейку 35 мм
	Сечение медного кабеля, мм ²	1÷2,5
	Момент затяжки винтов, Нм	0,8

Габаритные и установочные размеры

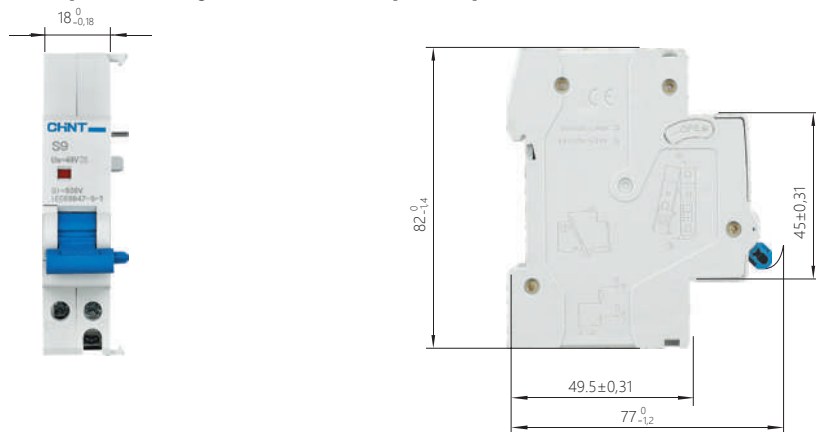

Расцепитель минимального/максимального напряжения OUVT-1

Расцепитель минимального/максимального напряжения OUVT-1 предназначен для аварийного отключения при недопустимом повышении/понижении напряжения электрической сети.

Расцепитель применяется совместно с автоматическим выключателем серии NB1-63.

При снижении напряжения контролируемой цепи ниже 35% U_e или увеличения до 95÷105% U_{vo} , расцепитель выдает сигнал на отключение автоматического выключателя.

При повышении напряжения контролируемой цепи более 35% U_e или более 105% U_{vo} , расцепитель предотвращает включение автоматического выключателя.

При нахождении напряжения питания в пределах от 85% U_e и до 95% U_{vo} , автоматический выключатель должен нормально отключаться.

Верхний предел напряжения контролируемой цепи должен быть меньше 110% U_{vo} .

Механический и электрический ресурс после сборки расцепителя с автоматическим выключателем составляет 4000 циклов, из которых по 500 циклов для отключения по перенапряжению и по пониженному напряжению и 3000 циклов для отключения размыкание/замыкание выключателя.



Основные технические параметры

Название параметра		Значение
Соответствие стандартам		ГОСТ IEC 60947-5-1
Напряжение управления (Us), В		AC240
Уставка срабатывания защиты от повышения напряжения (Uvo), В		280
Номинальное напряжение изоляции (Ui), В		500
Номинальное импульсное напряжение (1,2/50) (Uimp), кВ		4
Номинальная частота (f), Гц		50/60
Механическая износостойкость, циклов ВО		4000
Электрическая износостойкость, циклов ВО		4000
Категория загрязнения		2
Степень защиты		IP20
Рабочая температура, °С		-5 ÷ +40
Температура хранения, °С		-25 ÷ +70
Установка и присоединение	Установка	На DIN-рейку 35 мм
	Сечение медного кабеля, мм ²	1÷2,5
	Момент затяжки винтов, Нм	0,8

Габаритные и установочные размеры

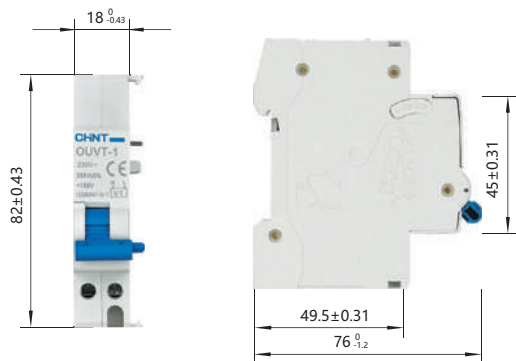

Рекомендации по установке

Схема подключения расцепителя OUVT-1 к выключатель NB1-63 показана на рисунке ниже:

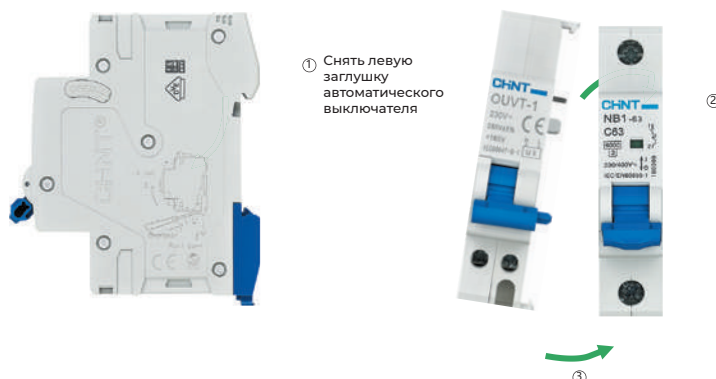

После сборки расцепитель OUVT-1 с выключателем устанавливаются на стальную монтажную рейку TH3,5-7,5

Артикулы для заказа

Аксессуары и дополнительные устройства к NB1

Артикул	Наименование
184994	Вспомогательный контакт XF9 для NB1 (R)
184996	Сигнальный контакт XF9J для NB1 (R)
184974	Расцепитель минимального напряжения V9 для NB1, AC230V(электронный) (R)
184963	Независимый расцепитель S9 AC/DC 12В для NB1 (R)
184985	Независимый расцепитель S9 AC/DC 24В для NB1 (R)
184986	Независимый расцепитель S9 AC/DC 230-400В для NB1 (R)
811012	Шина соединительная типа FORK 1P , 100А, L=1000мм (R)
811008	Шина соединительная типа FORK 1P , 63А, L=1000мм (R)
811013	Шина соединительная типа FORK 2P , 100А, L=1000мм (R)
811009	Шина соединительная типа FORK 2P , 63А, L=1000мм (R)
811014	Шина соединительная типа FORK 3P , 100А, L=1000мм (R)
811010	Шина соединительная типа FORK 3P , 63А, L=1000мм (R)
811015	Шина соединительная типа FORK 4P , 100А, L=1000мм (R)
811011	Шина соединительная типа FORK 4P , 63А, L=1000мм (R)
811004	Шина соединительная типа PIN 1P , 100А, L=1000мм (R)
811000	Шина соединительная типа PIN 1P , 63А, L=1000мм (R)
811005	Шина соединительная типа PIN 2P , 100А, L=1000мм (R)
811001	Шина соединительная типа PIN 2P , 63А, L=1000мм (R)
811006	Шина соединительная типа PIN 3P , 100А, L=1000мм (R)
811002	Шина соединительная типа PIN 3P , 63А, L=1000мм (R)
811007	Шина соединительная типа PIN 4P , 100А, L=1000мм (R)
811003	Шина соединительная типа PIN 4P , 63А, L=1000мм (R)

NXB-125

Автоматические выключатели

Описание

Автоматические выключатели NXB-125 применяются в электрических цепях с напряжением 240/415 В и частотой 50/60 Гц, с номинальным током до 125 А. Они предназначены для нечастых включений цепи при номинальном токе, а также защиты вводно-распределительных и групповых цепей от перегрузки и короткого замыкания во вводно-распределительных щитах жилых и административных зданий, а также в промышленности.



Структура условного обозначения

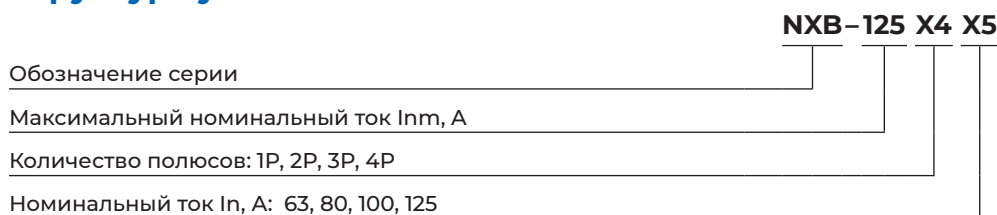

Условия эксплуатации

- ▶ Степень защиты: IP20
- ▶ Рабочая температура: от -25°C до +40°C
- ▶ Температура хранения: от -25°C до +70°C
- ▶ Высота над уровнем моря: не более 2000 м
- ▶ Уклон монтажной поверхности относительно вертикальной плоскости должен быть не более 5°.

Основные технические параметры

Название параметра		Значение
Соответствие стандартам		ГОСТ IEC 60947-2
Максимальный номинальный ток (I_{nm}), А		125
Номинальный ток (I_n), А		63, 80, 100, 125
Количество полюсов		1P, 2P, 3P, 4P
Номинальное рабочее напряжение (U_e), В	1P	AC230
	2P, 3P, 4P	AC400
Номинальное напряжение изоляции (U_i), В		500
Номинальное импульсное напряжение (1,2/50) (U_{imp}), кВ		4
Номинальная частота (f), Гц		50/60
Характеристики отключения		C (8 I_n), D(12 I_n)
Ном. наибольшая предельная отключающая способность (I_{cu}), А		10000
Ном. наибольшая рабочая отключающая способность (I_{cs}), А		7500
Категория применения		A
Класс токоограничения		3
Механическая износостойкость, циклов ВО		20000
Электрическая износостойкость, циклов ВО		6000 ($I_n \leq 100$ А); 4000 ($I_n > 100$ А)
Степень загрязнения		2
Рассеиваемая мощность на каждом полюсе, Вт		3,5 ($I_n = 63$ А); 5,5 ($I_n = 80$ А) 7,5 ($I_n = 100$ А); 11,5 ($I_n = 125$ А)
Установка и присоединение	Установка	На DIN-рейку 35 мм
	Сечение медного кабеля для верхних/нижних зажимов, мм ²	50
	Сечение шин для верхних/нижних зажимов, мм ²	25
	Момент затяжки винтов, Нм	3,5

Габаритно-присоединительные размеры

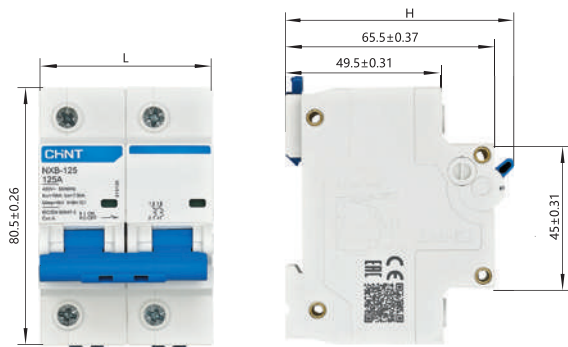

Количество полюсов	1P	2P	3P	4P
L (мм)	27 ⁰ _{-0,52}	54 ⁰ _{-0,74}	81 ⁰ _{-1,40}	108 ⁰ _{-1,40}
H (мм)	75,5 ⁰ _{-1,20}	78,5 ⁰ _{-1,20}	78,5 ⁰ _{-1,20}	78,5 ⁰ _{-1,20}

Артикулы для заказа

Модульные автоматические выключатели NXB-125, 1-полюсные, характеристика С

Артикул	Наименование
816121	Авт. выкл. NXB-125 1P 63A 10кА х-ка С (R)
816123	Авт. выкл. NXB-125 1P 80A 10кА х-ка С (R)
816125	Авт. выкл. NXB-125 1P 100A 10кА х-ка С (R)
816127	Авт. выкл. NXB-125 1P 125A 10кА х-ка С (R)

Модульные автоматические выключатели NXB-125, 1-полюсные, характеристика D

Артикул	Наименование
816122	Авт. выкл. NXB-125 1P 63A 10кА х-ка D (R)
816124	Авт. выкл. NXB-125 1P 80A 10кА х-ка D (R)
816126	Авт. выкл. NXB-125 1P 100A 10кА х-ка D (R)
816128	Авт. выкл. NXB-125 1P 125A 10кА х-ка D (R)

Модульные автоматические выключатели NXB-125, 2-полюсные, характеристика С

Артикул	Наименование
816129	Авт. выкл. NXB-125 2P 63A 10кА х-ка С (R)
816131	Авт. выкл. NXB-125 2P 80A 10кА х-ка С (R)
816133	Авт. выкл. NXB-125 2P 100A 10кА х-ка С (R)
816135	Авт. выкл. NXB-125 2P 125A 10кА х-ка С (R)

Модульные автоматические выключатели NXB-125, 2-полюсные, характеристика D

Артикул	Наименование
816130	Авт. выкл. NXB-125 2P 63A 10кА х-ка D (R)
816132	Авт. выкл. NXB-125 2P 80A 10кА х-ка D (R)
816134	Авт. выкл. NXB-125 2P 100A 10кА х-ка D (R)
816136	Авт. выкл. NXB-125 2P 125A 10кА х-ка D (R)

Модульные автоматические выключатели NXB-125, 3-полюсные, характеристика C

Артикул	Наименование
816137	Авт. выкл. NXB-125 3P 63A 10кА х-ка C (R)
816139	Авт. выкл. NXB-125 3P 80A 10кА х-ка C (R)
816141	Авт. выкл. NXB-125 3P 100A 10кА х-ка C (R)
816143	Авт. выкл. NXB-125 3P 125A 10кА х-ка C (R)

Модульные автоматические выключатели NXB-125, 3-полюсные, характеристика D

Артикул	Наименование
816140	Авт. выкл. NXB-125 3P 80A 10кА х-ка D (R)
816138	Авт. выкл. NXB-125 3P 63A 10кА х-ка D (R)
816142	Авт. выкл. NXB-125 3P 100A 10кА х-ка D (R)
816144	Авт. выкл. NXB-125 3P 125A 10кА х-ка D (R)

Модульные автоматические выключатели NXB-125, 4-полюсные, характеристика C

Артикул	Наименование
816145	Авт. выкл. NXB-125 4P 63A 10кА х-ка C (R)
816147	Авт. выкл. NXB-125 4P 80A 10кА х-ка C (R)
816149	Авт. выкл. NXB-125 4P 100A 10кА х-ка C (R)
816151	Авт. выкл. NXB-125 4P 125A 10кА х-ка C (R)

Модульные автоматические выключатели NXB-125, 4-полюсные, характеристика D

Артикул	Наименование
816146	Авт. выкл. NXB-125 4P 63A 10кА х-ка D (R)
816148	Авт. выкл. NXB-125 4P 80A 10кА х-ка D (R)
816150	Авт. выкл. NXB-125 4P 100A 10кА х-ка D (R)
816152	Авт. выкл. NXB-125 4P 125A 10кА х-ка D (R)

Аксессуары и дополнительные устройства

Вспомогательный контакт AX-X3

Вспомогательный контакт служит для получения информации о состоянии ВКЛ/ОТКЛ выключателей автоматических и устройств дифференциальной защиты. Контакт устанавливается с левой стороны выключателя. Контакты AX-X3 применяются с выключателями серии NXB-125.



Основные технические параметры

Название параметра		Значение	
Соответствие стандартам		ГОСТ IEC 60947-5-1	
Номинальный рабочий ток (Ie), А при номинальном рабочем напряжении	AC-12	AC240	6
		AC415	3
	DC-12	DC24	6
		DC48	2
		DC130	1
Количество контактов		1НО+1НЗ	
Номинальное напряжение изоляции (Ui), В		500	
Номинальное импульсное напряжение (1,2/50) (Uimp), кВ		4	
Номинальная частота (f), Гц		50/60	
Механическая износостойкость, циклов ВО		10000	
Категория загрязнения		2	
Степень защиты		IP20	
Рабочая температура, °С		-5 ÷ +40	
Температура хранения, °С		-25 ÷ +70	
Установка и присоединение	Установка	На DIN-рейку 35 мм	
	Сечение медного кабеля, мм ²	1÷2,5	
	Момент затяжки винтов, Нм	0,8	

На рисунке справа показана схема соединений вспомогательных контактов. Когда вспомогательный контакт разомкнут, соединены клеммы 11 и 12; когда вспомогательный контакт замкнут, соединены клеммы 11 и 14.

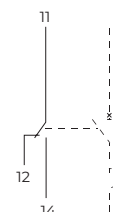

Габаритные и установочные размеры

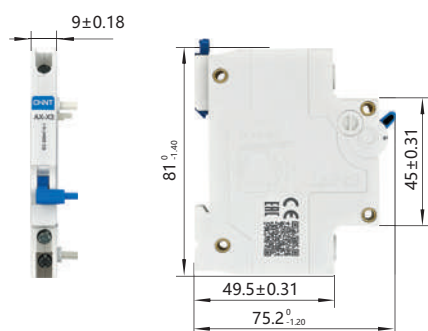

Рекомендации по установке

Контакт AX-X3 устанавливается в сборке с автоматическим выключателем серий NXB-125, схема сборки показана ниже:



После сборки AX-X3 и автоматического выключателя установите их на стальную монтажную рейку TH3.5-7.5.

Сигнальный контакт AL-X3

Сигнальный контакт AL-X3 предназначен для сигнализации аварийного срабатывания автоматического выключателя. Переключение контактов происходит только при срабатывании выключателя от сверхтоков (перегрузки или короткого замыкания).

Контакт устанавливается с левой стороны выключателя.

Контакты AL-X3 применяются с выключателями серии NXB-125.



Основные технические параметры

Название параметра		Значение	
Соответствие стандартам		ГОСТ IEC 60947-5-1	
Номинальный рабочий ток (Ie), А при номинальном рабочем напряжении	AC-12	AC240	6
		AC415	3
	DC-12	DC24	6
		DC48	2
		DC130	1
Количество контактов		1НО+1НЗ	
Номинальное напряжение изоляции (Ui), В		500	
Номинальное импульсное напряжение (1,2/50) (Uimp), кВ		4	
Номинальная частота (f), Гц		50/60	
Механическая износостойкость, циклов ВО		10000	
Категория загрязнения		2	
Степень защиты		IP20	
Рабочая температура, °С		-5 ÷ +40	
Температура хранения, °С		-25 ÷ +70	
Установка и присоединение	Установка	На DIN-рейку 35 мм	
	Сечение медного кабеля, мм ²	1÷2,5	
	Момент затяжки винтов, Нм	0,8	

На рисунке справа показана схема соединений сигнальных контактов.

Когда сигнальный контакт разомкнут, клеммы 91 и 94 соединены; когда вспомогательный контакт замкнут, клеммы 91 и 94 разъединены.

Когда контакт сигнализации замкнут и размыкается рукояткой вручную, клеммы 91 и 92 должны оставаться подключенными; когда контакт сигнализации замкнут, а собранная цепь отключения разомкнута из-за ошибки, клеммы 91 и 92 должны быть разомкнуты, а клеммы 91 и 94 должны быть соединены.

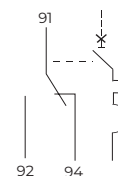

Габаритные и установочные размеры

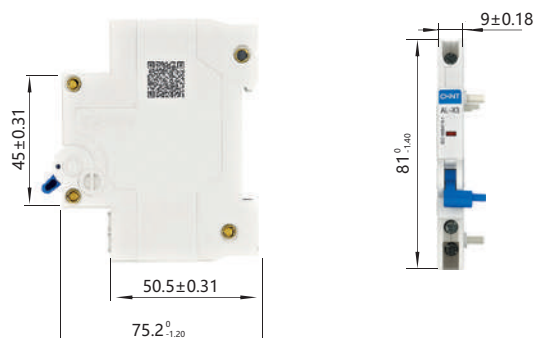

Рекомендации по установке

Контакт AL-X3 устанавливается в сборке с автоматическим выключателем серий NXB-125, схема сборки показана ниже:



После сборки AL-X3 и автоматического выключателя установите их на стальную монтажную рейку TH3.5-7.5.

Независимый расцепитель SHT-X3

Независимый расцепитель предназначен для удаленного отключения автоматического выключателя. Расцепитель устанавливается с правой стороны выключателя. Расцепитель SHT-X3 применяется с выключателями серии NXB-125.



Основные технические параметры

Название параметра		Значение
Соответствие стандартам		ГОСТ IEC 60947-5-1
Номинальный рабочий ток (Ie), А при номинальном рабочем напряжении	AC230; AC/DC24	6
	AC400; AC/DC48	3
Количество контактов		1НО+1НЗ
Номинальное напряжение изоляции (Ui), В		500
Номинальная частота (f), Гц		50/60
Механическая износостойкость, циклов ВО		4000
Категория загрязнения		2
Степень защиты		IP20
Рабочая температура, °С		-5 ÷ +40
Температура хранения, °С		-25 ÷ +70
Установка и присоединение	Установка	На DIN-рейку 35 мм
	Сечение медного кабеля, мм ²	1÷2,5
	Момент затяжки винтов, Нм	0,8

Когда расцепитель разомкнут (соединены клеммы C2 и 12), должен загореться внешний индикатор безопасности; когда расцепитель замкнут (соединены клеммы C2 и 14), также должен загореться внешний индикатор; когда расцепитель замкнут и подсоединена внешняя кнопка, расцепитель должен сработать и вызвать отключение автоматического выключателя. При этом индикатор расцепителя должна показывать срабатывание выключателя.

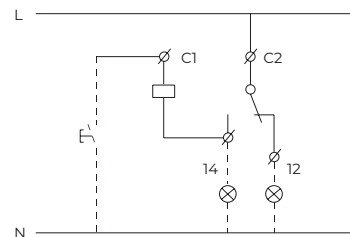

Габаритные и установочные размеры

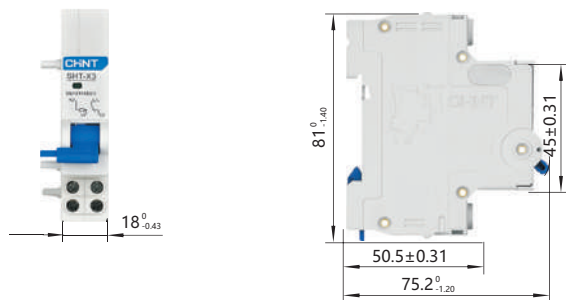

Рекомендации по установке

Расцепитель SHT-X3 устанавливается в сборке с автоматическим выключателем серий NXB-125, схема сборки показана ниже:



После сборки расцепителя и автоматического выключателя установите их на стальную монтажную рейку TH35-5.5.

Расцепитель максимального напряжения OVT-X3

Расцепитель максимального напряжения OVT-X3 предназначен для аварийного отключения при недопустимом повышении напряжения электрической сети.

Расцепитель применяется совместно с автоматическим выключателем серии NXB-125.

Когда напряжение главной цепи находится в пределах $85 \div 110\% U_e$, расцепитель должен поддерживать надежную работу автоматического выключателя в течение продолжительного времени.

Когда напряжение главной цепи повышается до 280 В ($1 \pm 5\%$), расцепитель должен сработать и вызвать отключение выключателя.



Основные технические параметры

Название параметра	Значение	
Соответствие стандартам	ГОСТ IEC 60947-5-1	
Напряжение управления (Us), В	AC240	
Уставка срабатывания защиты от повышения напряжения (Uvo), В	280	
Номинальное напряжение изоляции (Ui), В	500	
Номинальное импульсное напряжение (1,2/50) (Uimp), кВ	4	
Номинальная частота (f), Гц	50/60	
Механическая износостойкость, циклов ВО	4000	
Электрическая износостойкость, циклов ВО	4000	
Категория загрязнения	2	
Степень защиты	IP20	
Рабочая температура, °С	-5 ÷ +40	
Температура хранения, °С	-25 ÷ +70	
Установка и присоединение	Установка	На DIN-рейку 35 мм
	Сечение медного кабеля, мм ²	1÷2,5
	Момент затяжки винтов, Нм	0,8

Габаритные и установочные размеры



Рекомендации по установке

Расцепитель OVT-X3 устанавливается в сборке с автоматическим выключателем серий NXB-125, схема сборки показана ниже:



После сборки расцепителя и автоматического выключателя установите их на стальную монтажную рейку TH35-7.5.

Расцепитель минимального напряжения UVT-X3

Расцепитель минимального напряжения UVT-X3 предназначен для аварийного отключения при недопустимом снижении напряжения электрической сети. Расцепитель выдает сигнал на отключения при напряжении питания от 70% до 35% U_s . Расцепитель применяется совместно с автоматическим выключателем серии NXB-125.

При напряжении сети $\leq 35\% U_e$ расцепитель предотвращает включение автоматического выключателя.

При напряжении сети $\leq 70\% U_e$ расцепитель срабатывает и вызывает отключение автоматического выключателя.

При напряжении сети $\leq 85\% U_e$ расцепитель разрешает включение выключателя. Напряжение управления расцепителем не должно превышать $110\% U_e$.



Основные технические параметры

Название параметра		Значение
Соответствие стандартам		ГОСТ IEC 60947-5-1
Напряжение управления (U_s), В		AC230
Напряжение отключения, В		$70 \pm 35\% U_s$
Напряжение гарантированного невключения, В		$< 35\%$
Напряжение неотключения, В		$85 \pm 110\% U_s$
Номинальное напряжение изоляции (U_i), В		500
Номинальное импульсное напряжение (1,2/50) (U_{imp}), кВ		4
Номинальная частота (f), Гц		50/60
Механическая износостойкость, циклов ВО		4000
Электрическая износостойкость, циклов ВО		4000
Категория загрязнения		2
Степень защиты		IP20
Рабочая температура, °C		$-5 \div +40$
Температура хранения, °C		$-25 \div +70$
Установка и присоединение	Установка	На DIN-рейку 35 мм
	Сечение медного кабеля, мм ²	1÷2,5
	Момент затяжки винтов, Нм	0,8

Габаритные и установочные размеры

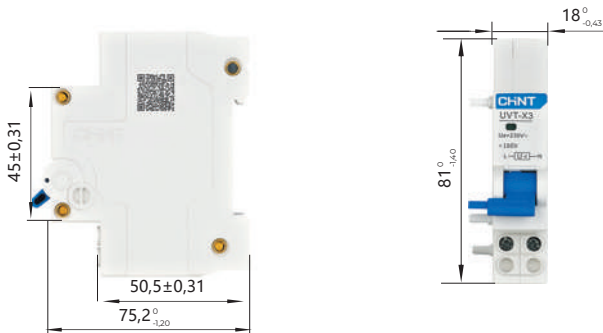

Рекомендации по установке

Расцепитель OVT-X3 устанавливается в сборке с автоматическим выключателем серий NXB-125, схема сборки показана ниже:



После сборки расцепителя и автоматического выключателя установите их на стальную монтажную рейку TH35-7.5.

Расцепитель минимального/максимального напряжения OUVT-X3

Расцепитель минимального/максимального напряжения OUVT-X3 предназначен для аварийного отключения при недопустимом повышении/понижении напряжения электрической сети.

Расцепитель применяется совместно с автоматическим выключателем серии NXB-125.

При снижении напряжения контролируемой цепи ниже 35% U_e или увеличения до 95÷105% U_{vo} , расцепитель выдает сигнал на отключение автоматического выключателя.

При повышении напряжения контролируемой цепи более 35% U_e или более 105% U_{vo} , расцепитель предотвращает включение автоматического выключателя.

При нахождении напряжения питания в пределах от 85% U_e и до 95% U_{vo} , автоматический выключатель должен нормально отключаться.

Верхний предел напряжения контролируемой цепи должен быть меньше 110% U_{vo} .

Механический и электрический ресурс после сборки расцепителя с автоматическим выключателем составляет 4000 циклов, из которых по 500 циклов для отключения по перенапряжению и по пониженному напряжению и 3000 циклов для отключения размыкание/замыкание выключателя.



Основные технические параметры

Название параметра	Значение	
Соответствие стандартам	ГОСТ IEC 60947-5-1	
Напряжение управления (U_s), В	AC240	
Уставка срабатывания защиты от повышения напряжения (U_{vo}), В	280	
Номинальное напряжение изоляции (U_i), В	500	
Номинальное импульсное напряжение (1,2/50) (U_{imp}), кВ	4	
Номинальная частота (f), Гц	50/60	
Механическая износостойкость, циклов ВО	4000	
Электрическая износостойкость, циклов ВО	4000	
Категория загрязнения	2	
Степень защиты	IP20	
Рабочая температура, °C	-5 ÷ +40	
Температура хранения, °C	-25 ÷ +70	
Установка и присоединение	Установка	На DIN-рейку 35 мм
	Сечение медного кабеля, мм ²	1÷2,5
	Момент затяжки винтов, Нм	0,8

Габаритные и установочные размеры

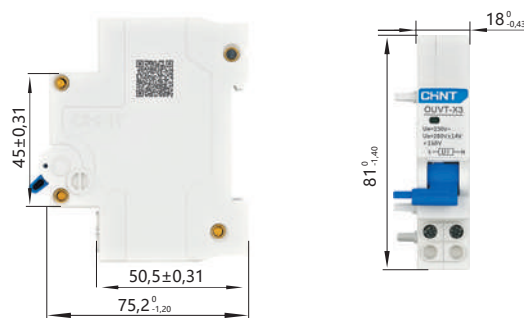

Рекомендации по установке

Расцепитель OUVT-X3 устанавливается в сборке с автоматическим выключателем серий NXB-125, схема сборки показана ниже:



После сборки OUVT-X3 и автоматического выключателя установите их на стальную монтажную рейку TH35-7.5.

Артикулы для заказа

Аксессуары и дополнительные устройства к NXB-125

Артикул	Наименование
816991	Вспомогательный контакт AX-X3 для NXB-125
816990	Сигнальный вспомогательный контакт AL-X3 для NXB-125
816989	Независимый расцепитель SHT-X3 AC, 240/415В для NXB-125
816988	Независимый расцепитель SHT-X3 AC/DC, 24/48В для NXB-125
816986	Расцепитель максимального напряжения OVT-X3 для NXB-125
816987	Расцепитель минимального напряжения UVT-X3 для NXB-125
816985	Расцепитель максимального/минимального напряжения OUVT-X3 для NXB-125

NXB-63

Автоматические выключатели

Описание

Автоматические выключатели NXB-63 применяются в электрических цепях с напряжением 240/415 В и частотой 50/60 Гц, с номинальным током до 63А. Они предназначены для нечастых включений цепи при номинальном токе, а также защиты распределительных и групповых цепей от перегрузки и короткого замыкания в распределительных щитах жилых и административных зданий, а также в промышленности. Применимы в бытовых и аналогичных электроустановках, с доступом не обученного специально персонала.



Структура условного обозначения

Обозначение серии

Максимальный номинальный ток I_{nm} , А

Количество полюсов: 1P, 1P+N, 2P, 3P, 3P+N, 4P

Номинальный ток I_n , А: 1, 2, 3, 4, 6, 10, 16, 20, 25, 32, 40, 50, 63

NXB-63 X4 X5

Условия эксплуатации

- ▶ Степень защиты: IP20
- ▶ Рабочая температура: от -35°C до +40°C
- ▶ Температура хранения: от -35°C до +70°C

Основные технические параметры

Название параметра		Значение
Соответствие стандартам		ГОСТ IEC 60947-2
Максимальный номинальный ток (I_{nm}), А		63
Номинальный ток (I_n), А		1, 2, 3, 4, 6, 10, 16, 20, 25, 32, 40, 50, 63
Количество полюсов		1P, 1P+N, 2P, 3P, 3P+N, 4P
Номинальное рабочее напряжение (U_e), В	1P, 1P+N	AC230
	2P, 3P, 3P+N, 4P	AC400
Номинальное напряжение изоляции (U_i), В		500
Номинальное импульсное напряжение (1,2/50) (U_{imp}), кВ		6
Номинальная частота (f), Гц		50/60
Характеристики отключения		B, C, D
Номинальная отключающая способность (I_{cn}), А		6000; 10000 (2P, AC230В)
Ном. наибольшая рабочая отключающая способность (I_{cs}), А		6000; 7500 (2P, AC230В)
Категория применения		A
Класс токоограничения		3
Механическая износостойкость, циклов BO		20000
Электрическая износостойкость, циклов BO		10000
Степень загрязнения		2
Рассеиваемая мощность на каждом полюсе, Вт		3 ($I_n \leq 10A$); 3,5 (16A); 4,5 (20A, 25A); 6 (32A); 7,5 (40A); 9 (50A); 13 (63A)
Установка и присоединение	Установка	На DIN-рейку 35 мм
	Сечение медного кабеля для верхних/нижних зажимов, мм ²	1÷25
	Сечение шин для верхних/нижних зажимов, мм ²	10
	Момент затяжки винтов, Нм	2,0

Габаритные и установочные размеры

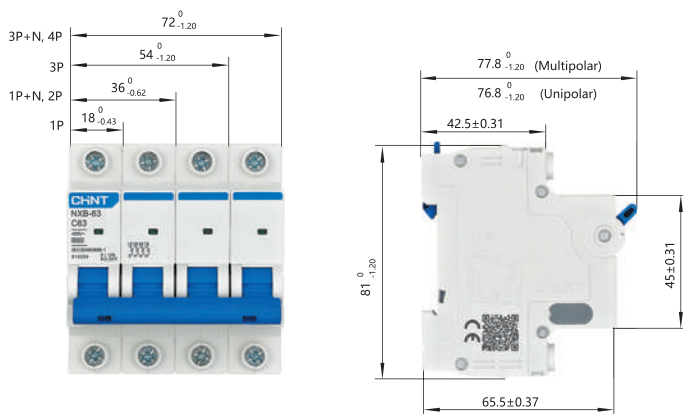

Артикулы для заказа

Модульные автоматические выключатели NXB-63, 1-полюсные, характеристика В

Артикул	Наименование
814034	Авт. выкл. NXB-63 1P 1A 6кА х-ка В (R)
814035	Авт. выкл. NXB-63 1P 2A 6кА х-ка В (R)
814036	Авт. выкл. NXB-63 1P 3A 6кА х-ка В (R)
814037	Авт. выкл. NXB-63 1P 4A 6кА х-ка В (R)
814038	Авт. выкл. NXB-63 1P 6A 6кА х-ка В (R)
814039	Авт. выкл. NXB-63 1P 10A 6кА х-ка В (R)
814040	Авт. выкл. NXB-63 1P 16A 6кА х-ка В (R)
814041	Авт. выкл. NXB-63 1P 20A 6кА х-ка В (R)
814042	Авт. выкл. NXB-63 1P 25A 6кА х-ка В (R)
814043	Авт. выкл. NXB-63 1P 32A 6кА х-ка В (R)
814044	Авт. выкл. NXB-63 1P 40A 6кА х-ка В (R)
814045	Авт. выкл. NXB-63 1P 50A 6кА х-ка В (R)
814046	Авт. выкл. NXB-63 1P 63A 6кА х-ка В (R)

Модульные автоматические выключатели NXB-63, 1-полюсные, характеристика С

Артикул	Наименование
814008	Авт. выкл. NXB-63 1P 1A 6кА х-ка С (R)
814009	Авт. выкл. NXB-63 1P 2A 6кА х-ка С (R)
814010	Авт. выкл. NXB-63 1P 3A 6кА х-ка С (R)
814011	Авт. выкл. NXB-63 1P 4A 6кА х-ка С (R)
814012	Авт. выкл. NXB-63 1P 6A 6кА х-ка С (R)
814013	Авт. выкл. NXB-63 1P 10A 6кА х-ка С (R)
814014	Авт. выкл. NXB-63 1P 16A 6кА х-ка С (R)
814015	Авт. выкл. NXB-63 1P 20A 6кА х-ка С (R)
814016	Авт. выкл. NXB-63 1P 25A 6кА х-ка С (R)
814017	Авт. выкл. NXB-63 1P 32A 6кА х-ка С (R)
814018	Авт. выкл. NXB-63 1P 40A 6кА х-ка С (R)
814019	Авт. выкл. NXB-63 1P 50A 6кА х-ка С (R)
814020	Авт. выкл. NXB-63 1P 63A 6кА х-ка С (R)

Модульные автоматические выключатели NXB-63, 1-полюсные, характеристика D

Артикул	Наименование
814021	Авт. выкл. NXB-63 1P 1A 6кА х-ка D (R)
814022	Авт. выкл. NXB-63 1P 2A 6кА х-ка D (R)
814023	Авт. выкл. NXB-63 1P 3A 6кА х-ка D (R)
814024	Авт. выкл. NXB-63 1P 4A 6кА х-ка D (R)
814025	Авт. выкл. NXB-63 1P 6A 6кА х-ка D (R)
814026	Авт. выкл. NXB-63 1P 10A 6кА х-ка D (R)
814027	Авт. выкл. NXB-63 1P 16A 6кА х-ка D (R)
814028	Авт. выкл. NXB-63 1P 20A 6кА х-ка D (R)
814029	Авт. выкл. NXB-63 1P 25A 6кА х-ка D (R)
814030	Авт. выкл. NXB-63 1P 32A 6кА х-ка D (R)
814031	Авт. выкл. NXB-63 1P 40A 6кА х-ка D (R)
814032	Авт. выкл. NXB-63 1P 50A 6кА х-ка D (R)
814033	Авт. выкл. NXB-63 1P 63A 6кА х-ка D (R)

Модульные автоматические выключатели NXB-63, 1P+N, характеристика B

Артикул	Наименование
814073	Авт. выкл. NXB-63 1P+N 1A 6кА х-ка B (R)
814074	Авт. выкл. NXB-63 1P+N 2A 6кА х-ка B (R)
814075	Авт. выкл. NXB-63 1P+N 3A 6кА х-ка B (R)
814076	Авт. выкл. NXB-63 1P+N 4A 6кА х-ка B (R)
814077	Авт. выкл. NXB-63 1P+N 6A 6кА х-ка B (R)
814078	Авт. выкл. NXB-63 1P+N 10A 6кА х-ка B (R)
814079	Авт. выкл. NXB-63 1P+N 16A 6кА х-ка B (R)
814080	Авт. выкл. NXB-63 1P+N 20A 6кА х-ка B (R)
814081	Авт. выкл. NXB-63 1P+N 25A 6кА х-ка B (R)
814082	Авт. выкл. NXB-63 1P+N 32A 6кА х-ка B (R)
814083	Авт. выкл. NXB-63 1P+N 40A 6кА х-ка B (R)
814084	Авт. выкл. NXB-63 1P+N 50A 6кА х-ка B (R)
814085	Авт. выкл. NXB-63 1P+N 63A 6кА х-ка B (R)

Модульные автоматические выключатели NXB-63, 2-полюсные, характеристика B

Артикул	Наименование
814112	Авт. выкл. NXB-63 2P 1A 6кА х-ка B (R)
814113	Авт. выкл. NXB-63 2P 2A 6кА х-ка B (R)
814114	Авт. выкл. NXB-63 2P 3A 6кА х-ка B (R)
814115	Авт. выкл. NXB-63 2P 4A 6кА х-ка B (R)
814116	Авт. выкл. NXB-63 2P 6A 6кА х-ка B (R)
814117	Авт. выкл. NXB-63 2P 10A 6кА х-ка B (R)
814118	Авт. выкл. NXB-63 2P 16A 6кА х-ка B (R)
814119	Авт. выкл. NXB-63 2P 20A 6кА х-ка B (R)
814120	Авт. выкл. NXB-63 2P 25A 6кА х-ка B (R)
814121	Авт. выкл. NXB-63 2P 32A 6кА х-ка B (R)
814122	Авт. выкл. NXB-63 2P 40A 6кА х-ка B (R)
814123	Авт. выкл. NXB-63 2P 50A 6кА х-ка B (R)
814124	Авт. выкл. NXB-63 2P 63A 6кА х-ка B (R)

Модульные автоматические выключатели NXB-63, 2-полюсные, характеристика С

Артикул	Наименование
814086	Авт. выкл. NXB-63 2P 1A 6кА х-ка С (R)
814087	Авт. выкл. NXB-63 2P 2A 6кА х-ка С (R)
814088	Авт. выкл. NXB-63 2P 3A 6кА х-ка С (R)
814089	Авт. выкл. NXB-63 2P 4A 6кА х-ка С (R)
814090	Авт. выкл. NXB-63 2P 6A 6кА х-ка С (R)
814091	Авт. выкл. NXB-63 2P 10A 6кА х-ка С (R)
814092	Авт. выкл. NXB-63 2P 16A 6кА х-ка С (R)
814093	Авт. выкл. NXB-63 2P 20A 6кА х-ка С (R)
814094	Авт. выкл. NXB-63 2P 25A 6кА х-ка С (R)
814095	Авт. выкл. NXB-63 2P 32A 6кА х-ка С (R)
814096	Авт. выкл. NXB-63 2P 40A 6кА х-ка С (R)
814097	Авт. выкл. NXB-63 2P 50A 6кА х-ка С (R)
814098	Авт. выкл. NXB-63 2P 63A 6кА х-ка С (R)

Модульные автоматические выключатели NXB-63, 2-полюсные, характеристика D

Артикул	Наименование
814099	Авт. выкл. NXB-63 2P 1A 6кА х-ка D (R)
814100	Авт. выкл. NXB-63 2P 2A 6кА х-ка D (R)
814101	Авт. выкл. NXB-63 2P 3A 6кА х-ка D (R)
814102	Авт. выкл. NXB-63 2P 4A 6кА х-ка D (R)
814103	Авт. выкл. NXB-63 2P 6A 6кА х-ка D (R)
814104	Авт. выкл. NXB-63 2P 10A 6кА х-ка D (R)
814105	Авт. выкл. NXB-63 2P 16A 6кА х-ка D (R)
814106	Авт. выкл. NXB-63 2P 20A 6кА х-ка D (R)
814107	Авт. выкл. NXB-63 2P 25A 6кА х-ка D (R)
814108	Авт. выкл. NXB-63 2P 32A 6кА х-ка D (R)
814109	Авт. выкл. NXB-63 2P 40A 6кА х-ка D (R)
814110	Авт. выкл. NXB-63 2P 50A 6кА х-ка D (R)
814111	Авт. выкл. NXB-63 2P 63A 6кА х-ка D (R)

Модульные автоматические выключатели NXB-63, 3-полюсные, характеристика В

Артикул	Наименование
814190	Авт. выкл. NXB-63 3P 1A 6кА х-ка В (R)
814191	Авт. выкл. NXB-63 3P 2A 6кА х-ка В (R)
814192	Авт. выкл. NXB-63 3P 3A 6кА х-ка В (R)
814193	Авт. выкл. NXB-63 3P 4A 6кА х-ка В (R)
814194	Авт. выкл. NXB-63 3P 6A 6кА х-ка В (R)
814195	Авт. выкл. NXB-63 3P 10A 6кА х-ка В (R)
814196	Авт. выкл. NXB-63 3P 16A 6кА х-ка В (R)
814197	Авт. выкл. NXB-63 3P 20A 6кА х-ка В (R)
814198	Авт. выкл. NXB-63 3P 25A 6кА х-ка В (R)
814199	Авт. выкл. NXB-63 3P 32A 6кА х-ка В (R)
814200	Авт. выкл. NXB-63 3P 40A 6кА х-ка В (R)
814201	Авт. выкл. NXB-63 3P 50A 6кА х-ка В (R)
814202	Авт. выкл. NXB-63 3P 63A 6кА х-ка В (R)

Модульные автоматические выключатели NXB-63, 3-полюсные, характеристика С

Артикул	Наименование
814164	Авт. выкл. NXB-63 3P 1A 6кА х-ка С (R)
814165	Авт. выкл. NXB-63 3P 2A 6кА х-ка С (R)
814166	Авт. выкл. NXB-63 3P 3A 6кА х-ка С (R)
814167	Авт. выкл. NXB-63 3P 4A 6кА х-ка С (R)
814168	Авт. выкл. NXB-63 3P 6A 6кА х-ка С (R)
814169	Авт. выкл. NXB-63 3P 10A 6кА х-ка С (R)
814170	Авт. выкл. NXB-63 3P 16A 6кА х-ка С (R)
814171	Авт. выкл. NXB-63 3P 20A 6кА х-ка С (R)
814172	Авт. выкл. NXB-63 3P 25A 6кА х-ка С (R)
814173	Авт. выкл. NXB-63 3P 32A 6кА х-ка С (R)
814174	Авт. выкл. NXB-63 3P 40A 6кА х-ка С (R)
814175	Авт. выкл. NXB-63 3P 50A 6кА х-ка С (R)
814176	Авт. выкл. NXB-63 3P 63A 6кА х-ка С (R)

Модульные автоматические выключатели NXB-63, 3-полюсные, характеристика D

Артикул	Наименование
814177	Авт. выкл. NXB-63 3P 1A 6кА х-ка D (R)
814178	Авт. выкл. NXB-63 3P 2A 6кА х-ка D (R)
814179	Авт. выкл. NXB-63 3P 3A 6кА х-ка D (R)
814180	Авт. выкл. NXB-63 3P 4A 6кА х-ка D (R)
814181	Авт. выкл. NXB-63 3P 6A 6кА х-ка D (R)
814182	Авт. выкл. NXB-63 3P 10A 6кА х-ка D (R)
814183	Авт. выкл. NXB-63 3P 16A 6кА х-ка D (R)
814184	Авт. выкл. NXB-63 3P 20A 6кА х-ка D (R)
814185	Авт. выкл. NXB-63 3P 25A 6кА х-ка D (R)
814186	Авт. выкл. NXB-63 3P 32A 6кА х-ка D (R)
814187	Авт. выкл. NXB-63 3P 40A 6кА х-ка D (R)
814188	Авт. выкл. NXB-63 3P 50A 6кА х-ка D (R)
814189	Авт. выкл. NXB-63 3P 63A 6кА х-ка D (R)

Модульные автоматические выключатели NXB-63, 4-полюсные, характеристика В

Артикул	Наименование
814268	Авт. выкл. NXB-63 4P 1A 6кА х-ка В (R)
814269	Авт. выкл. NXB-63 4P 2A 6кА х-ка В (R)
814270	Авт. выкл. NXB-63 4P 3A 6кА х-ка В (R)
814271	Авт. выкл. NXB-63 4P 4A 6кА х-ка В (R)
814272	Авт. выкл. NXB-63 4P 6A 6кА х-ка В (R)
814273	Авт. выкл. NXB-63 4P 10A 6кА х-ка В (R)
814274	Авт. выкл. NXB-63 4P 16A 6кА х-ка В (R)
814275	Авт. выкл. NXB-63 4P 20A 6кА х-ка В (R)
814276	Авт. выкл. NXB-63 4P 25A 6кА х-ка В (R)
814277	Авт. выкл. NXB-63 4P 32A 6кА х-ка В (R)
814278	Авт. выкл. NXB-63 4P 40A 6кА х-ка В (R)
814279	Авт. выкл. NXB-63 4P 50A 6кА х-ка В (R)
814280	Авт. выкл. NXB-63 4P 63A 6кА х-ка В (R)

Модульные автоматические выключатели NXB-63, 4-полюсные, характеристика С

Артикул	Наименование
814242	Авт. выкл. NXB-63 4P 1A 6кА х-ка С (R)
814243	Авт. выкл. NXB-63 4P 2A 6кА х-ка С (R)
814244	Авт. выкл. NXB-63 4P 3A 6кА х-ка С (R)
814245	Авт. выкл. NXB-63 4P 4A 6кА х-ка С (R)
814246	Авт. выкл. NXB-63 4P 6A 6кА х-ка С (R)
814247	Авт. выкл. NXB-63 4P 10A 6кА х-ка С (R)
814248	Авт. выкл. NXB-63 4P 16A 6кА х-ка С (R)
814249	Авт. выкл. NXB-63 4P 20A 6кА х-ка С (R)
814250	Авт. выкл. NXB-63 4P 25A 6кА х-ка С (R)
814251	Авт. выкл. NXB-63 4P 32A 6кА х-ка С (R)
814252	Авт. выкл. NXB-63 4P 40A 6кА х-ка С (R)
814253	Авт. выкл. NXB-63 4P 50A 6кА х-ка С (R)
814254	Авт. выкл. NXB-63 4P 63A 6кА х-ка С (R)

Модульные автоматические выключатели NXB-63, 4-полюсные, характеристика D

Артикул	Наименование
814255	Авт. выкл. NXB-63 4P 1A 6кА х-ка D (R)
814256	Авт. выкл. NXB-63 4P 2A 6кА х-ка D (R)
814257	Авт. выкл. NXB-63 4P 3A 6кА х-ка D (R)
814258	Авт. выкл. NXB-63 4P 4A 6кА х-ка D (R)
814259	Авт. выкл. NXB-63 4P 6A 6кА х-ка D (R)
814260	Авт. выкл. NXB-63 4P 10A 6кА х-ка D (R)
814261	Авт. выкл. NXB-63 4P 16A 6кА х-ка D (R)
814262	Авт. выкл. NXB-63 4P 20A 6кА х-ка D (R)
814263	Авт. выкл. NXB-63 4P 25A 6кА х-ка D (R)
814264	Авт. выкл. NXB-63 4P 32A 6кА х-ка D (R)
814265	Авт. выкл. NXB-63 4P 40A 6кА х-ка D (R)
814266	Авт. выкл. NXB-63 4P 50A 6кА х-ка D (R)
814267	Авт. выкл. NXB-63 4P 63A 6кА х-ка D (R)

NXB-63H

Автоматические выключатели

Описание

Автоматические выключатели NXB-63H применяются в электрических цепях с напряжением 240/415 В и частотой 50/60 Гц, с номинальным током до 63А. Они предназначены для нечастых включений цепи при номинальном токе, а также защиты распределительных и групповых цепей от перегрузки и короткого замыкания в распределительных щитах жилых и административных зданий, а также в промышленности. Применимы в бытовых и аналогичных электроустановках, с доступом не обученного специально персонала.



Структура условного обозначения

NXB-63 H X4 X5

Обозначение серии

Максимальный номинальный ток I_{nm} , А

Исполнение по отключающей способности: H – 10000А

Количество полюсов: 1P, 1P+N, 2P, 3P, 3P+N, 4P

Номинальный ток I_n , А: 1, 2, 3, 4, 6, 10, 16, 20, 25, 32, 40, 50, 63

Условия эксплуатации

- ▶ Степень защиты: IP20
- ▶ Рабочая температура: от -35°C до +40°C
- ▶ Температура хранения: от -35°C до +70°C

Основные технические параметры

Название параметра		Значение
Соответствие стандартам		ГОСТ IEC 60947-2
Максимальный номинальный ток (I_{nm}), А		63
Номинальный ток (I_n), А		1, 2, 3, 4, 6, 10, 16, 20, 25, 32, 40, 50, 63
Количество полюсов		1P, 1P+N, 2P, 3P, 3P+N, 4P
Номинальное рабочее напряжение (U_e), В	1P, 1P+N	AC230
	2P, 3P, 3P+N, 4P	AC400
Номинальное напряжение изоляции (U_i), В		500
Номинальное импульсное напряжение (1,2/50) (U_{imp}), кВ		4
Номинальная частота (f), Гц		50/60
Характеристики отключения		B, C, D
Номинальная отключающая способность (I_{cn}), А		10000
Ном. наибольшая рабочая отключающая способность (I_{cs}), А		7500
Категория применения		A
Класс токоограничения		3
Механическая износостойкость, циклов BO		20000
Электрическая износостойкость, циклов BO		10000
Степень загрязнения		2
Рассеиваемая мощность на каждом полюсе, Вт		3 ($I_n \leq 10A$); 3,5 (16A); 4,5 (20A, 25A); 6 (32A); 7,5 (40A); 9 (50A); 13 (63A)
Установка и присоединение	Установка	На DIN-рейку 35 мм
	Сечение медного кабеля для верхних/нижних зажимов, мм ²	1÷25
	Сечение шин для верхних/нижних зажимов, мм ²	10
	Момент затяжки винтов, Нм	2,0

Габаритные и установочные размеры

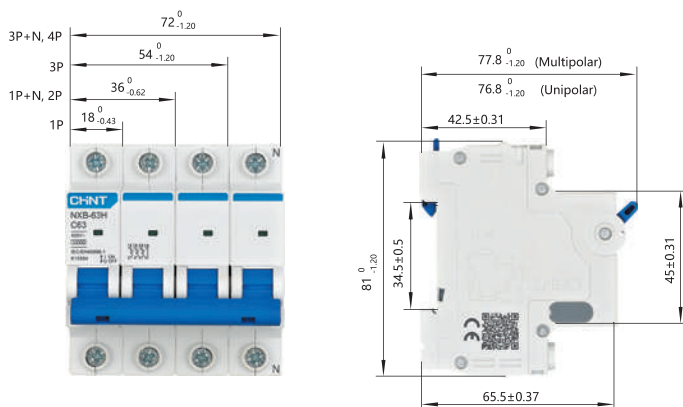

Артикулы для заказа

Модульные автоматические выключатели NXB-63H, 1-полюсные, характеристика В

Артикул	Наименование
813774	Авт. выкл. NXB-63H 1P 1A 10кА х-ка В (R)
813775	Авт. выкл. NXB-63H 1P 2A 10кА х-ка В (R)
813776	Авт. выкл. NXB-63H 1P 3A 10кА х-ка В (R)
813777	Авт. выкл. NXB-63H 1P 4A 10кА х-ка В (R)
813778	Авт. выкл. NXB-63H 1P 6A 10кА х-ка В (R)
813779	Авт. выкл. NXB-63H 1P 10A 10кА х-ка В (R)
813780	Авт. выкл. NXB-63H 1P 16A 10кА х-ка В (R)
813781	Авт. выкл. NXB-63H 1P 20A 10кА х-ка В (R)
813782	Авт. выкл. NXB-63H 1P 25A 10кА х-ка В (R)
813783	Авт. выкл. NXB-63H 1P 32A 10кА х-ка В (R)
813784	Авт. выкл. NXB-63H 1P 40A 10кА х-ка В (R)
813785	Авт. выкл. NXB-63H 1P 50A 10кА х-ка В (R)
813786	Авт. выкл. NXB-63H 1P 63A 10кА х-ка В (R)

Модульные автоматические выключатели NXB-63H, 1-полюсные, характеристика С

Артикул	Наименование
813787	Авт. выкл. NXB-63H 1P 1A 10кА х-ка С (R)
813788	Авт. выкл. NXB-63H 1P 2A 10кА х-ка С (R)
813789	Авт. выкл. NXB-63H 1P 3A 10кА х-ка С (R)
813790	Авт. выкл. NXB-63H 1P 4A 10кА х-ка С (R)
813791	Авт. выкл. NXB-63H 1P 6A 10кА х-ка С (R)
813792	Авт. выкл. NXB-63H 1P 10A 10кА х-ка С (R)
813793	Авт. выкл. NXB-63H 1P 16A 10кА х-ка С (R)
813794	Авт. выкл. NXB-63H 1P 20A 10кА х-ка С (R)
813795	Авт. выкл. NXB-63H 1P 25A 10кА х-ка С (R)
813796	Авт. выкл. NXB-63H 1P 32A 10кА х-ка С (R)
813797	Авт. выкл. NXB-63H 1P 40A 10кА х-ка С (R)
813798	Авт. выкл. NXB-63H 1P 50A 10кА х-ка С (R)
813799	Авт. выкл. NXB-63H 1P 63A 10кА х-ка С (R)

Модульные автоматические выключатели NXB-63H, 1-полюсные, характеристика D

Артикул	Наименование
813800	Авт. выкл. NXB-63H 1P 1A 10кА х-ка D (R)
813801	Авт. выкл. NXB-63H 1P 2A 10кА х-ка D (R)
813802	Авт. выкл. NXB-63H 1P 3A 10кА х-ка D (R)
813803	Авт. выкл. NXB-63H 1P 4A 10кА х-ка D (R)
813804	Авт. выкл. NXB-63H 1P 6A 10кА х-ка D (R)
813805	Авт. выкл. NXB-63H 1P 10A 10кА х-ка D (R)
813806	Авт. выкл. NXB-63H 1P 16A 10кА х-ка D (R)
813807	Авт. выкл. NXB-63H 1P 20A 10кА х-ка D (R)
813808	Авт. выкл. NXB-63H 1P 25A 10кА х-ка D (R)
813809	Авт. выкл. NXB-63H 1P 32A 10кА х-ка D (R)
813810	Авт. выкл. NXB-63H 1P 40A 10кА х-ка D (R)
813811	Авт. выкл. NXB-63H 1P 50A 10кА х-ка D (R)
813812	Авт. выкл. NXB-63H 1P 63A 10кА х-ка D (R)

Модульные автоматические выключатели NXB-63H, 2-полюсные, характеристика В

Артикул	Наименование
813813	Авт. выкл. NXB-63H 2P 1A 10кА х-ка В (R)
813814	Авт. выкл. NXB-63H 2P 2A 10кА х-ка В (R)
813815	Авт. выкл. NXB-63H 2P 3A 10кА х-ка В (R)
813816	Авт. выкл. NXB-63H 2P 4A 10кА х-ка В (R)
813817	Авт. выкл. NXB-63H 2P 6A 10кА х-ка В (R)
813818	Авт. выкл. NXB-63H 2P 10A 10кА х-ка В (R)
813819	Авт. выкл. NXB-63H 2P 16A 10кА х-ка В (R)
813820	Авт. выкл. NXB-63H 2P 20A 10кА х-ка В (R)
813821	Авт. выкл. NXB-63H 2P 25A 10кА х-ка В (R)
813822	Авт. выкл. NXB-63H 2P 32A 10кА х-ка В (R)
813823	Авт. выкл. NXB-63H 2P 40A 10кА х-ка В (R)
813824	Авт. выкл. NXB-63H 2P 50A 10кА х-ка В (R)
813825	Авт. выкл. NXB-63H 2P 63A 10кА х-ка В (R)

Модульные автоматические выключатели NXB-63H, 2-полюсные, характеристика С

Артикул	Наименование
813826	Авт. выкл. NXB-63H 2P 1A 10кА х-ка С (R)
813827	Авт. выкл. NXB-63H 2P 2A 10кА х-ка С (R)
813828	Авт. выкл. NXB-63H 2P 3A 10кА х-ка С (R)
813829	Авт. выкл. NXB-63H 2P 4A 10кА х-ка С (R)
813830	Авт. выкл. NXB-63H 2P 6A 10кА х-ка С (R)
813831	Авт. выкл. NXB-63H 2P 10A 10кА х-ка С (R)
813832	Авт. выкл. NXB-63H 2P 16A 10кА х-ка С (R)
813833	Авт. выкл. NXB-63H 2P 20A 10кА х-ка С (R)
813834	Авт. выкл. NXB-63H 2P 25A 10кА х-ка С (R)
813835	Авт. выкл. NXB-63H 2P 32A 10кА х-ка С (R)
813836	Авт. выкл. NXB-63H 2P 40A 10кА х-ка С (R)
813837	Авт. выкл. NXB-63H 2P 50A 10кА х-ка С (R)
813838	Авт. выкл. NXB-63H 2P 63A 10кА х-ка С (R)

Модульные автоматические выключатели NXB-63H, 2-полюсные, характеристика D

Артикул	Наименование
813839	Авт. выкл. NXB-63H 2P 1A 10кА х-ка D (R)
813840	Авт. выкл. NXB-63H 2P 2A 10кА х-ка D (R)
813841	Авт. выкл. NXB-63H 2P 3A 10кА х-ка D (R)
813842	Авт. выкл. NXB-63H 2P 4A 10кА х-ка D (R)
813843	Авт. выкл. NXB-63H 2P 6A 10кА х-ка D (R)
813844	Авт. выкл. NXB-63H 2P 10A 10кА х-ка D (R)
813845	Авт. выкл. NXB-63H 2P 16A 10кА х-ка D (R)
813846	Авт. выкл. NXB-63H 2P 20A 10кА х-ка D (R)
813847	Авт. выкл. NXB-63H 2P 25A 10кА х-ка D (R)
813848	Авт. выкл. NXB-63H 2P 32A 10кА х-ка D (R)
813849	Авт. выкл. NXB-63H 2P 40A 10кА х-ка D (R)
813850	Авт. выкл. NXB-63H 2P 50A 10кА х-ка D (R)
813851	Авт. выкл. NXB-63H 2P 63A 10кА х-ка D (R)

Модульные автоматические выключатели NXB-63H, 3-полюсные, характеристика В

Артикул	Наименование
813852	Авт. выкл. NXB-63H 3P 1A 10кА х-ка В (R)
813853	Авт. выкл. NXB-63H 3P 2A 10кА х-ка В (R)
813854	Авт. выкл. NXB-63H 3P 3A 10кА х-ка В (R)
813855	Авт. выкл. NXB-63H 3P 4A 10кА х-ка В (R)
813856	Авт. выкл. NXB-63H 3P 6A 10кА х-ка В (R)
813857	Авт. выкл. NXB-63H 3P 10A 10кА х-ка В (R)
813858	Авт. выкл. NXB-63H 3P 16A 10кА х-ка В (R)
813859	Авт. выкл. NXB-63H 3P 20A 10кА х-ка В (R)
813860	Авт. выкл. NXB-63H 3P 25A 10кА х-ка В (R)
813861	Авт. выкл. NXB-63H 3P 32A 10кА х-ка В (R)
813862	Авт. выкл. NXB-63H 3P 40A 10кА х-ка В (R)
813863	Авт. выкл. NXB-63H 3P 50A 10кА х-ка В (R)
813864	Авт. выкл. NXB-63H 3P 63A 10кА х-ка В (R)

Модульные автоматические выключатели NXB-63H, 3-полюсные, характеристика С

Артикул	Наименование
813865	Авт. выкл. NXB-63H 3P 1A 10кА х-ка С (R)
813866	Авт. выкл. NXB-63H 3P 2A 10кА х-ка С (R)
813867	Авт. выкл. NXB-63H 3P 3A 10кА х-ка С (R)
813868	Авт. выкл. NXB-63H 3P 4A 10кА х-ка С (R)
813869	Авт. выкл. NXB-63H 3P 6A 10кА х-ка С (R)
813870	Авт. выкл. NXB-63H 3P 10A 10кА х-ка С (R)
813871	Авт. выкл. NXB-63H 3P 16A 10кА х-ка С (R)
813872	Авт. выкл. NXB-63H 3P 20A 10кА х-ка С (R)
813873	Авт. выкл. NXB-63H 3P 25A 10кА х-ка С (R)
813874	Авт. выкл. NXB-63H 3P 32A 10кА х-ка С (R)
813875	Авт. выкл. NXB-63H 3P 40A 10кА х-ка С (R)
813876	Авт. выкл. NXB-63H 3P 50A 10кА х-ка С (R)
813877	Авт. выкл. NXB-63H 3P 63A 10кА х-ка С (R)

Модульные автоматические выключатели NXB-63H, 3-полюсные, характеристика D

Артикул	Наименование
813878	Авт. выкл. NXB-63H 3P 1A 10кА х-ка D (R)
813879	Авт. выкл. NXB-63H 3P 2A 10кА х-ка D (R)
813880	Авт. выкл. NXB-63H 3P 3A 10кА х-ка D (R)
813881	Авт. выкл. NXB-63H 3P 4A 10кА х-ка D (R)
813882	Авт. выкл. NXB-63H 3P 6A 10кА х-ка D (R)
813883	Авт. выкл. NXB-63H 3P 10A 10кА х-ка D (R)
813884	Авт. выкл. NXB-63H 3P 16A 10кА х-ка D (R)
813885	Авт. выкл. NXB-63H 3P 20A 10кА х-ка D (R)
813886	Авт. выкл. NXB-63H 3P 25A 10кА х-ка D (R)
813887	Авт. выкл. NXB-63H 3P 32A 10кА х-ка D (R)
813888	Авт. выкл. NXB-63H 3P 40A 10кА х-ка D (R)
813889	Авт. выкл. NXB-63H 3P 50A 10кА х-ка D (R)
813890	Авт. выкл. NXB-63H 3P 63A 10кА х-ка D (R)

Модульные автоматические выключатели NXB-63H, 4-полюсные, характеристика В

Артикул	Наименование
813891	Авт. выкл. NXB-63H 4P 1A 10кА х-ка В (R)
813892	Авт. выкл. NXB-63H 4P 2A 10кА х-ка В (R)
813893	Авт. выкл. NXB-63H 4P 3A 10кА х-ка В (R)
813894	Авт. выкл. NXB-63H 4P 4A 10кА х-ка В (R)
813895	Авт. выкл. NXB-63H 4P 6A 10кА х-ка В (R)
813896	Авт. выкл. NXB-63H 4P 10A 10кА х-ка В (R)
813897	Авт. выкл. NXB-63H 4P 16A 10кА х-ка В (R)
813898	Авт. выкл. NXB-63H 4P 20A 10кА х-ка В (R)
813899	Авт. выкл. NXB-63H 4P 25A 10кА х-ка В (R)
813900	Авт. выкл. NXB-63H 4P 32A 10кА х-ка В (R)
813901	Авт. выкл. NXB-63H 4P 40A 10кА х-ка В (R)
813902	Авт. выкл. NXB-63H 4P 50A 10кА х-ка В (R)
813903	Авт. выкл. NXB-63H 4P 63A 10кА х-ка В (R)

Модульные автоматические выключатели NXB-63H, 4-полюсные, характеристика С

Артикул	Наименование
813904	Авт. выкл. NXB-63H 4P 1A 10кА х-ка С (R)
813905	Авт. выкл. NXB-63H 4P 2A 10кА х-ка С (R)
813906	Авт. выкл. NXB-63H 4P 3A 10кА х-ка С (R)
813907	Авт. выкл. NXB-63H 4P 4A 10кА х-ка С (R)
813908	Авт. выкл. NXB-63H 4P 6A 10кА х-ка С (R)
813909	Авт. выкл. NXB-63H 4P 10A 10кА х-ка С (R)
813910	Авт. выкл. NXB-63H 4P 16A 10кА х-ка С (R)
813911	Авт. выкл. NXB-63H 4P 20A 10кА х-ка С (R)
813912	Авт. выкл. NXB-63H 4P 25A 10кА х-ка С (R)
813913	Авт. выкл. NXB-63H 4P 32A 10кА х-ка С (R)
813914	Авт. выкл. NXB-63H 4P 40A 10кА х-ка С (R)
813915	Авт. выкл. NXB-63H 4P 50A 10кА х-ка С (R)
813916	Авт. выкл. NXB-63H 4P 63A 10кА х-ка С (R)

Модульные автоматические выключатели NXB-63H, 4-полюсные, характеристика D

Артикул	Наименование
813917	Авт. выкл. NXB-63H 4P 1A 10кА х-ка D (R)
813918	Авт. выкл. NXB-63H 4P 2A 10кА х-ка D (R)
813919	Авт. выкл. NXB-63H 4P 3A 10кА х-ка D (R)
813920	Авт. выкл. NXB-63H 4P 4A 10кА х-ка D (R)
813921	Авт. выкл. NXB-63H 4P 6A 10кА х-ка D (R)
813922	Авт. выкл. NXB-63H 4P 10A 10кА х-ка D (R)
813923	Авт. выкл. NXB-63H 4P 16A 10кА х-ка D (R)
813924	Авт. выкл. NXB-63H 4P 20A 10кА х-ка D (R)
813925	Авт. выкл. NXB-63H 4P 25A 10кА х-ка D (R)
813926	Авт. выкл. NXB-63H 4P 32A 10кА х-ка D (R)
813927	Авт. выкл. NXB-63H 4P 40A 10кА х-ка D (R)
813928	Авт. выкл. NXB-63H 4P 50A 10кА х-ка D (R)
813929	Авт. выкл. NXB-63H 4P 63A 10кА х-ка D (R)

NXB-63S

Автоматические выключатели

Описание

Автоматические выключатели NXB-63S применяются в электрических цепях с напряжением 240/415 В и частотой 50/60 Гц, с номинальным током до 63А. Они предназначены для нечастых включений цепи при номинальном токе, а также защиты распределительных и групповых цепей от перегрузки и короткого замыкания в распределительных щитах жилых и административных зданий, а также в промышленности. Применимы в бытовых и аналогичных электроустановках, с доступом не обученного специально персонала.



Структура условного обозначения

NXB-63 S X4 X5

Обозначение серии

Максимальный номинальный ток I_{nm} , А

Исполнение по отключающей способности: S – 4500А

Количество полюсов: 1P, 1P+N, 2P, 3P, 3P+N, 4P

Номинальный ток I_n , А: 1, 2, 3, 4, 6, 10, 16, 20, 25, 32, 40, 50, 63

Условия эксплуатации

- ▶ Степень защиты: IP20
- ▶ Рабочая температура: от -35°C до +40°C
- ▶ Температура хранения: от -35°C до +70°C

Основные технические параметры

Название параметра		Значение
Соответствие стандартам		ГОСТ IEC 60947-2
Максимальный номинальный ток (I_{nm}), А		63
Номинальный ток (I_n), А		1, 2, 3, 4, 6, 10, 16, 20, 25, 32, 40, 50, 63
Количество полюсов		1P, 1P+N, 2P, 3P, 3P+N, 4P
Номинальное рабочее напряжение (U_e), В	1P, 1P+N	AC230
	2P, 3P, 3P+N, 4P	AC400
Номинальное напряжение изоляции (U_i), В		500
Номинальное импульсное напряжение (1,2/50) (U_{imp}), кВ		4
Номинальная частота (f), Гц		50/60
Характеристики отключения		B, C, D
Номинальная отключающая способность (I_{cn}), А		4500
Ном. наибольшая рабочая отключающая способность (I_{cs}), А		4500
Категория применения		A
Класс токоограничения		3
Механическая износостойкость, циклов ВО		20000
Электрическая износостойкость, циклов ВО		10000
Степень загрязнения		2
Рассеиваемая мощность на каждом полюсе, Вт		3 ($I_n \leq 10A$); 3,5 (16A); 4,5 (20A, 25A); 6 (32A); 7,5 (40A); 9 (50A); 13 (63A)
Установка и присоединение	Установка	На DIN-рейку 35 мм
	Сечение медного кабеля для верхних/нижних зажимов, мм ²	1÷25
	Сечение шин для верхних/нижних зажимов, мм ²	10
	Момент затяжки винтов, Нм	2,0

Габаритные и установочные размеры

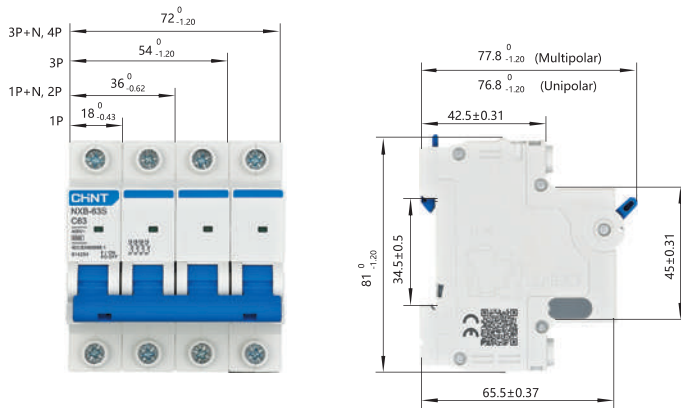

Артикулы для заказа

Модульные автоматические выключатели NXB-63S, 1-полюсные, характеристика В

Артикул	Наименование
296691	Авт. выкл. NXB-63S 1P 1A 4.5kA x-ка В (R)
296692	Авт. выкл. NXB-63S 1P 2A 4.5kA x-ка В (R)
296693	Авт. выкл. NXB-63S 1P 3A 4.5kA x-ка В (R)
296694	Авт. выкл. NXB-63S 1P 4A 4.5kA x-ка В (R)
296695	Авт. выкл. NXB-63S 1P 6A 4.5kA x-ка В (R)
296696	Авт. выкл. NXB-63S 1P 10A 4.5kA x-ка В (R)
296697	Авт. выкл. NXB-63S 1P 16A 4.5kA x-ка В (R)
296698	Авт. выкл. NXB-63S 1P 20A 4.5kA x-ка В (R)
296699	Авт. выкл. NXB-63S 1P 25A 4.5kA x-ка В (R)
296700	Авт. выкл. NXB-63S 1P 32A 4.5kA x-ка В (R)
296701	Авт. выкл. NXB-63S 1P 40A 4.5kA x-ка В (R)
296702	Авт. выкл. NXB-63S 1P 50A 4.5kA x-ка В (R)
296703	Авт. выкл. NXB-63S 1P 63A 4.5kA x-ка В (R)

Модульные автоматические выключатели NXB-63S, 1-полюсные, характеристика С

Артикул	Наименование
296704	Авт. выкл. NXB-63S 1P 1A 4.5kA x-ка С (R)
296705	Авт. выкл. NXB-63S 1P 2A 4.5kA x-ка С (R)
296706	Авт. выкл. NXB-63S 1P 3A 4.5kA x-ка С (R)
296707	Авт. выкл. NXB-63S 1P 4A 4.5kA x-ка С (R)
296708	Авт. выкл. NXB-63S 1P 6A 4.5kA x-ка С (R)
296709	Авт. выкл. NXB-63S 1P 10A 4.5kA x-ка С (R)
296710	Авт. выкл. NXB-63S 1P 16A 4.5kA x-ка С (R)
296711	Авт. выкл. NXB-63S 1P 20A 4.5kA x-ка С (R)
296712	Авт. выкл. NXB-63S 1P 25A 4.5kA x-ка С (R)
296713	Авт. выкл. NXB-63S 1P 32A 4.5kA x-ка С (R)
296714	Авт. выкл. NXB-63S 1P 40A 4.5kA x-ка С (R)
296715	Авт. выкл. NXB-63S 1P 50A 4.5kA x-ка С (R)
296716	Авт. выкл. NXB-63S 1P 63A 4.5kA x-ка С (R)

Модульные автоматические выключатели NXB-63S, 1-полюсные, характеристика D

Артикул	Наименование
296717	Авт. выкл. NXB-63S 1P 1A 4.5kA x-ка D (R)
296718	Авт. выкл. NXB-63S 1P 2A 4.5kA x-ка D (R)
296719	Авт. выкл. NXB-63S 1P 3A 4.5kA x-ка D (R)
296720	Авт. выкл. NXB-63S 1P 4A 4.5kA x-ка D (R)
296721	Авт. выкл. NXB-63S 1P 6A 4.5kA x-ка D (R)
296722	Авт. выкл. NXB-63S 1P 10A 4.5kA x-ка D (R)
296723	Авт. выкл. NXB-63S 1P 16A 4.5kA x-ка D (R)
296724	Авт. выкл. NXB-63S 1P 20A 4.5kA x-ка D (R)
296725	Авт. выкл. NXB-63S 1P 25A 4.5kA x-ка D (R)
296726	Авт. выкл. NXB-63S 1P 32A 4.5kA x-ка D (R)
296727	Авт. выкл. NXB-63S 1P 40A 4.5kA x-ка D (R)
296728	Авт. выкл. NXB-63S 1P 50A 4.5kA x-ка D (R)
296729	Авт. выкл. NXB-63S 1P 63A 4.5kA x-ка D (R)

Модульные автоматические выключатели NXB-63S, 2-полюсные, характеристика В

Артикул	Наименование
296769	Авт. выкл. NXB-63S 2P 1A 4.5kA х-ка В (R)
296770	Авт. выкл. NXB-63S 2P 2A 4.5kA х-ка В (R)
296771	Авт. выкл. NXB-63S 2P 3A 4.5kA х-ка В (R)
296772	Авт. выкл. NXB-63S 2P 4A 4.5kA х-ка В (R)
296773	Авт. выкл. NXB-63S 2P 6A 4.5kA х-ка В (R)
296774	Авт. выкл. NXB-63S 2P 10A 4.5kA х-ка В (R)
296775	Авт. выкл. NXB-63S 2P 16A 4.5kA х-ка В (R)
296776	Авт. выкл. NXB-63S 2P 20A 4.5kA х-ка В (R)
296777	Авт. выкл. NXB-63S 2P 25A 4.5kA х-ка В (R)
296778	Авт. выкл. NXB-63S 2P 32A 4.5kA х-ка В (R)
296779	Авт. выкл. NXB-63S 2P 40A 4.5kA х-ка В (R)
296780	Авт. выкл. NXB-63S 2P 50A 4.5kA х-ка В (R)
296781	Авт. выкл. NXB-63S 2P 63A 4.5kA х-ка В (R)

Модульные автоматические выключатели NXB-63S, 2-полюсные, характеристика С

Артикул	Наименование
296782	Авт. выкл. NXB-63S 2P 1A 4.5kA х-ка С (R)
296783	Авт. выкл. NXB-63S 2P 2A 4.5kA х-ка С (R)
296784	Авт. выкл. NXB-63S 2P 3A 4.5kA х-ка С (R)
296785	Авт. выкл. NXB-63S 2P 4A 4.5kA х-ка С (R)
296786	Авт. выкл. NXB-63S 2P 6A 4.5kA х-ка С (R)
296787	Авт. выкл. NXB-63S 2P 10A 4.5kA х-ка С (R)
296788	Авт. выкл. NXB-63S 2P 16A 4.5kA х-ка С (R)
296789	Авт. выкл. NXB-63S 2P 20A 4.5kA х-ка С (R)
296790	Авт. выкл. NXB-63S 2P 25A 4.5kA х-ка С (R)
296791	Авт. выкл. NXB-63S 2P 32A 4.5kA х-ка С (R)
296792	Авт. выкл. NXB-63S 2P 40A 4.5kA х-ка С (R)
296793	Авт. выкл. NXB-63S 2P 50A 4.5kA х-ка С (R)
296794	Авт. выкл. NXB-63S 2P 63A 4.5kA х-ка С (R)

Модульные автоматические выключатели NXB-63S, 2-полюсные, характеристика D

Артикул	Наименование
296795	Авт. выкл. NXB-63S 2P 1A 4.5kA х-ка D (R)
296796	Авт. выкл. NXB-63S 2P 2A 4.5kA х-ка D (R)
296797	Авт. выкл. NXB-63S 2P 3A 4.5kA х-ка D (R)
296798	Авт. выкл. NXB-63S 2P 4A 4.5kA х-ка D (R)
296799	Авт. выкл. NXB-63S 2P 6A 4.5kA х-ка D (R)
296800	Авт. выкл. NXB-63S 2P 10A 4.5kA х-ка D (R)
296801	Авт. выкл. NXB-63S 2P 16A 4.5kA х-ка D (R)
296802	Авт. выкл. NXB-63S 2P 20A 4.5kA х-ка D (R)
296803	Авт. выкл. NXB-63S 2P 25A 4.5kA х-ка D (R)
296804	Авт. выкл. NXB-63S 2P 32A 4.5kA х-ка D (R)
296805	Авт. выкл. NXB-63S 2P 40A 4.5kA х-ка D (R)
296806	Авт. выкл. NXB-63S 2P 50A 4.5kA х-ка D (R)
296807	Авт. выкл. NXB-63S 2P 63A 4.5kA х-ка D (R)

Модульные автоматические выключатели NXB-63S, 3-полюсные, характеристика В

Артикул	Наименование
296808	Авт. выкл. NXB-63S 3P 1A 4.5kA x-ка В (R)
296809	Авт. выкл. NXB-63S 3P 2A 4.5kA x-ка В (R)
296810	Авт. выкл. NXB-63S 3P 3A 4.5kA x-ка В (R)
296811	Авт. выкл. NXB-63S 3P 4A 4.5kA x-ка В (R)
296812	Авт. выкл. NXB-63S 3P 6A 4.5kA x-ка В (R)
296813	Авт. выкл. NXB-63S 3P 10A 4.5kA x-ка В (R)
296814	Авт. выкл. NXB-63S 3P 16A 4.5kA x-ка В (R)
296815	Авт. выкл. NXB-63S 3P 20A 4.5kA x-ка В (R)
296816	Авт. выкл. NXB-63S 3P 25A 4.5kA x-ка В (R)
296817	Авт. выкл. NXB-63S 3P 32A 4.5kA x-ка В (R)
296818	Авт. выкл. NXB-63S 3P 40A 4.5kA x-ка В (R)
296819	Авт. выкл. NXB-63S 3P 50A 4.5kA x-ка В (R)
296820	Авт. выкл. NXB-63S 3P 63A 4.5kA x-ка В (R)

Модульные автоматические выключатели NXB-63S, 3-полюсные, характеристика С

Артикул	Наименование
296821	Авт. выкл. NXB-63S 3P 1A 4.5kA x-ка С (R)
296822	Авт. выкл. NXB-63S 3P 2A 4.5kA x-ка С (R)
296823	Авт. выкл. NXB-63S 3P 3A 4.5kA x-ка С (R)
296824	Авт. выкл. NXB-63S 3P 4A 4.5kA x-ка С (R)
296825	Авт. выкл. NXB-63S 3P 6A 4.5kA x-ка С (R)
296826	Авт. выкл. NXB-63S 3P 10A 4.5kA x-ка С (R)
296827	Авт. выкл. NXB-63S 3P 16A 4.5kA x-ка С (R)
296828	Авт. выкл. NXB-63S 3P 20A 4.5kA x-ка С (R)
296829	Авт. выкл. NXB-63S 3P 25A 4.5kA x-ка С (R)
296830	Авт. выкл. NXB-63S 3P 32A 4.5kA x-ка С (R)
296831	Авт. выкл. NXB-63S 3P 40A 4.5kA x-ка С (R)
296832	Авт. выкл. NXB-63S 3P 50A 4.5kA x-ка С (R)
296833	Авт. выкл. NXB-63S 3P 63A 4.5kA x-ка С (R)

Модульные автоматические выключатели NXB-63S, 3-полюсные, характеристика D

Артикул	Наименование
296834	Авт. выкл. NXB-63S 3P 1A 4.5kA x-ка D (R)
296835	Авт. выкл. NXB-63S 3P 2A 4.5kA x-ка D (R)
296836	Авт. выкл. NXB-63S 3P 3A 4.5kA x-ка D (R)
296837	Авт. выкл. NXB-63S 3P 4A 4.5kA x-ка D (R)
296838	Авт. выкл. NXB-63S 3P 6A 4.5kA x-ка D (R)
296839	Авт. выкл. NXB-63S 3P 10A 4.5kA x-ка D (R)
296840	Авт. выкл. NXB-63S 3P 16A 4.5kA x-ка D (R)
296841	Авт. выкл. NXB-63S 3P 20A 4.5kA x-ка D (R)
296842	Авт. выкл. NXB-63S 3P 25A 4.5kA x-ка D (R)
296843	Авт. выкл. NXB-63S 3P 32A 4.5kA x-ка D (R)
296844	Авт. выкл. NXB-63S 3P 40A 4.5kA x-ка D (R)
296845	Авт. выкл. NXB-63S 3P 50A 4.5kA x-ка D (R)
296846	Авт. выкл. NXB-63S 3P 63A 4.5kA x-ка D (R)

Модульные автоматические выключатели NXB-63S, 4-полюсные, характеристика В

Артикул	Наименование
296886	Авт. выкл. NXB-63S 4P 1A 4.5kA х-ка В (R)
296887	Авт. выкл. NXB-63S 4P 2A 4.5kA х-ка В (R)
296888	Авт. выкл. NXB-63S 4P 3A 4.5kA х-ка В (R)
296889	Авт. выкл. NXB-63S 4P 4A 4.5kA х-ка В (R)
296890	Авт. выкл. NXB-63S 4P 6A 4.5kA х-ка В (R)
296891	Авт. выкл. NXB-63S 4P 10A 4.5kA х-ка В (R)
296892	Авт. выкл. NXB-63S 4P 16A 4.5kA х-ка В (R)
296893	Авт. выкл. NXB-63S 4P 20A 4.5kA х-ка В (R)
296894	Авт. выкл. NXB-63S 4P 25A 4.5kA х-ка В (R)
296895	Авт. выкл. NXB-63S 4P 32A 4.5kA х-ка В (R)
296896	Авт. выкл. NXB-63S 4P 40A 4.5kA х-ка В (R)
296897	Авт. выкл. NXB-63S 4P 50A 4.5kA х-ка В (R)

Модульные автоматические выключатели NXB-63S, 4-полюсные, характеристика С

Артикул	Наименование
296899	Авт. выкл. NXB-63S 4P 1A 4.5kA х-ка С (R)
296900	Авт. выкл. NXB-63S 4P 2A 4.5kA х-ка С (R)
296901	Авт. выкл. NXB-63S 4P 3A 4.5kA х-ка С (R)
296902	Авт. выкл. NXB-63S 4P 4A 4.5kA х-ка С (R)
296903	Авт. выкл. NXB-63S 4P 6A 4.5kA х-ка С (R)
296904	Авт. выкл. NXB-63S 4P 10A 4.5kA х-ка С (R)
296905	Авт. выкл. NXB-63S 4P 16A 4.5kA х-ка С (R)
296906	Авт. выкл. NXB-63S 4P 20A 4.5kA х-ка С (R)
296907	Авт. выкл. NXB-63S 4P 25A 4.5kA х-ка С (R)
296908	Авт. выкл. NXB-63S 4P 32A 4.5kA х-ка С (R)
296909	Авт. выкл. NXB-63S 4P 40A 4.5kA х-ка С (R)
296910	Авт. выкл. NXB-63S 4P 50A 4.5kA х-ка С (R)
296911	Авт. выкл. NXB-63S 4P 63A 4.5kA х-ка С (R)

Модульные автоматические выключатели NXB-63S, 4-полюсные, характеристика D

Артикул	Наименование
296912	Авт. выкл. NXB-63S 4P 1A 4.5kA х-ка D (R)
296913	Авт. выкл. NXB-63S 4P 2A 4.5kA х-ка D (R)
296914	Авт. выкл. NXB-63S 4P 3A 4.5kA х-ка D (R)
296915	Авт. выкл. NXB-63S 4P 4A 4.5kA х-ка D (R)
296916	Авт. выкл. NXB-63S 4P 6A 4.5kA х-ка D (R)
296917	Авт. выкл. NXB-63S 4P 10A 4.5kA х-ка D (R)
296918	Авт. выкл. NXB-63S 4P 16A 4.5kA х-ка D (R)
296919	Авт. выкл. NXB-63S 4P 20A 4.5kA х-ка D (R)
296920	Авт. выкл. NXB-63S 4P 25A 4.5kA х-ка D (R)
296921	Авт. выкл. NXB-63S 4P 32A 4.5kA х-ка D (R)
296922	Авт. выкл. NXB-63S 4P 40A 4.5kA х-ка D (R)
296923	Авт. выкл. NXB-63S 4P 50A 4.5kA х-ка D (R)
296924	Авт. выкл. NXB-63S 4P 63A 4.5kA х-ка D (R)

Аксессуары и дополнительные устройства

Вспомогательный контакт AX-X1

Вспомогательный контакт служит для получения информации о состоянии ВКЛ/ОТКЛ выключателей автоматических и устройств дифференциальной защиты. Контакт устанавливается с левой стороны выключателя.



Основные технические параметры

Название параметра		Значение	
Соответствие стандартам		ГОСТ IEC 60947-5-1	
Номинальный рабочий ток (Ie), А при номинальном рабочем напряжении	AC-12	AC240	6
		AC415	3
	DC-12	DC24	6
		DC48	2
		DC130	1
Количество контактов		1НО+1НЗ	
Номинальное напряжение изоляции (Ui), В		500	
Номинальное импульсное напряжение (1,2/50) (Uimp), кВ		4	
Номинальная частота (f), Гц		50/60	
Механическая износостойкость, циклов ВО		10000	
Категория загрязнения		2	
Степень защиты		IP20	
Рабочая температура, °С		-5 ÷ +40	
Температура хранения, °С		-25 ÷ +70	
Установка и присоединение	Установка		На DIN-рейку 35 мм
	Сечение медного кабеля, мм ²		1÷2,5
	Момент затяжки винтов, Нм		0,8

На рисунке справа показана схема соединений вспомогательных контактов. Когда вспомогательный контакт разомкнут, соединены клеммы 11 и 12; когда вспомогательный контакт замкнут, соединены клеммы 11 и 14.

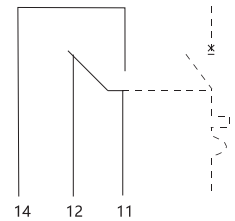

Габаритные и установочные размеры

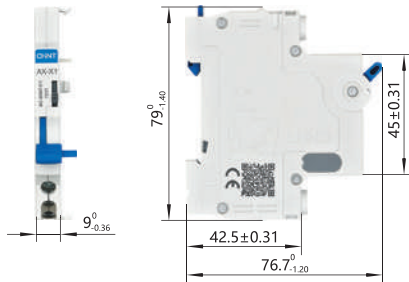

Рекомендации по установке

Применяется с автоматическими выключателями серии NXB-63, NXB-40, схема сборки показана ниже:



После сборки AX-X1 и автоматического выключателя установите их на стальную монтажную рейку TH 35-7.5.

Сигнальный контакт AL-X1

Сигнальный контакт служит для сигнализации аварийного срабатывания автоматического выключателя.



Основные технические параметры

Название параметра		Значение	
Соответствие стандартам		ГОСТ IEC 60947-5-1	
Номинальный рабочий ток (Ie), А при номинальном рабочем напряжении	AC-12	AC240	6
		AC415	3
	DC-12	DC24	6
		DC48	2
		DC130	1
Количество контактов		1НО+1НЗ	
Номинальное напряжение изоляции (Ui), В		500	
Номинальное импульсное напряжение (1,2/50) (Uimp), кВ		4	
Номинальная частота (f), Гц		50/60	
Механическая износостойкость, циклов ВО		10000	
Категория загрязнения		2	
Степень защиты		IP20	
Рабочая температура, °С		-5 ÷ +40	
Температура хранения, °С		-25 ÷ +70	
Установка и присоединение	Установка	На DIN-рейку 35 мм	
	Сечение медного кабеля, мм ²	1÷2,5	
	Момент затяжки винтов, Нм	0,8	

На рисунке справа показана схема соединений сигнальных контактов. Когда сигнальный контакт разомкнут, соединены клеммы 91 и 92; когда вспомогательный контакт замкнут, соединены клеммы 91 и 94.

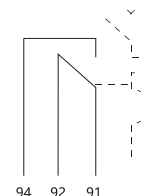

Габаритные и установочные размеры

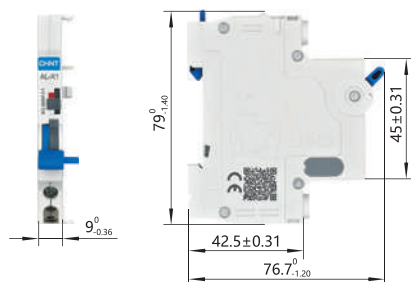

Рекомендации по установке

Применяется с автоматическими выключателями серии NXB-63, NXB-40, схема сборки показана ниже:



После сборки AL-X1 и автоматического выключателя установите их на стальную монтажную рейку TH 35-7.5.

Независимый расцепитель SHT-X1

Независимый расцепитель предназначен для удаленного отключения автоматического выключателя. Расцепитель устанавливается с правой стороны выключателя.



Основные технические параметры

Название параметра		Значение
Соответствие стандартам		ГОСТ IEC 60947-5-1
Номинальный рабочий ток (Ie), А в категории применения AC-12 и DC-12	AC230; AC/DC24	6
	AC400; AC/DC48	3
Количество контактов		1НО+1НЗ
Номинальное напряжение изоляции (Ui), В		500
Номинальная частота (f), Гц		50/60
Механическая износостойкость, циклов ВО		4000
Категория загрязнения		2
Степень защиты		IP20
Рабочая температура, °С		-5 ÷ +40
Температура хранения, °С		-25 ÷ +70
Установка и присоединение	Установка	На DIN-рейку 35 мм
	Сечение медного кабеля, мм ²	1÷2,5
	Момент затяжки винтов, Нм	0,8

Когда расцепитель разомкнут (соединены клеммы C2 и I2), должен загореться внешний индикатор безопасности; когда расцепитель замкнут (соединены клеммы C2 и I4), также должен загореться внешний индикатор; когда расцепитель замкнут и подсоединена внешняя кнопка, расцепитель должен сработать и вызвать отключение автоматического выключателя. При этом индикатор расцепителя должна показать срабатывание выключателя.

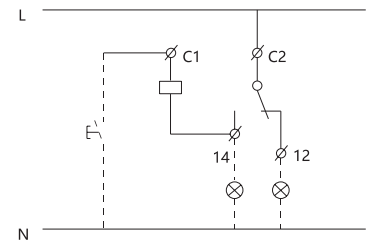

Габаритные и установочные размеры

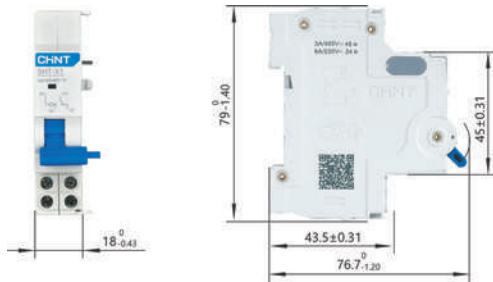

Рекомендации по установке

SHT-X1 можно собрать с использованием автоматического выключателя серии NXB-63, схема сборки приведена ниже.



После сборки SHT-X1 и автоматического выключателя установите их настольную монтажную рейку TH35-7.5.

Расцепитель максимального напряжения OVT-X1

Расцепитель максимального напряжения OVT-X1 предназначен для аварийного отключения при недопустимом повышении напряжения электрической сети.

Расцепитель применяется совместно с автоматическим выключателем серии NXB-63.

При напряжении сети в пределах $85 \pm 10\%$ U_e расцепитель поддерживает надежную работу автоматического выключателя в течение продолжительного времени.

При повышении напряжения сети до 280 В ($1 \pm 5\%$) расцепитель должен сработать и вызвать отключение выключателя.



Основные технические параметры

Название параметра		Значение
Соответствие стандартам		ГОСТ IEC 60947-5-1
Напряжение управления (U_s), В		AC240
Уставка срабатывания защиты от повышения напряжения (U_{vo}), В		280
Номинальное напряжение изоляции (U_i), В		500
Номинальное импульсное напряжение (1,2/50) (U_{imp}), кВ		4
Номинальная частота (f), Гц		50/60
Механическая износостойкость, циклов ВО		4000
Электрическая износостойкость, циклов ВО		4000
Категория загрязнения		2
Степень защиты		IP20
Рабочая температура, °С		-5 ÷ +40
Температура хранения, °С		-25 ÷ +70
Установка и присоединение	Установка	На DIN-рейку 35 мм
	Сечение медного кабеля, мм ²	1÷2,5
	Момент затяжки винтов, Нм	0,8

Габаритные и установочные размеры

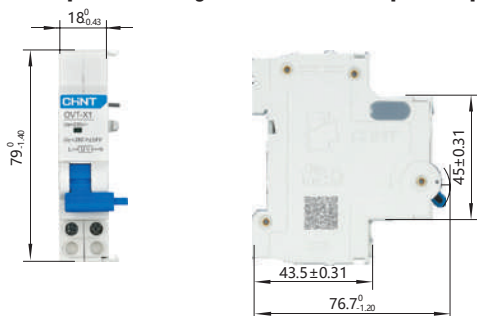

Рекомендации по установке

OVT-X1 можно собрать с использованием автоматического выключателя серии NXB-63, схема сборки приведена ниже.



После сборки расцепителя и автоматического выключателя установите их на стальную монтажную рейку TH35-7.5.

Расцепитель минимального напряжения UVT-X1

Расцепитель минимального напряжения UVT-X1 предназначен для аварийного отключения при недопустимом снижении напряжения электрической сети. Расцепитель выдает сигнал на отключения при напряжении питания от 70% до 35% U_s .

При напряжении сети $\leq 35\% U_e$ расцепитель предотвращает включение автоматического выключателя. При напряжении сети $\leq 70\% U_e$ расцепитель срабатывает и вызывает отключение автоматического выключателя. При напряжении сети $\leq 85\% U_e$ расцепитель разрешает включение выключателя. Напряжение управления расцепителем не должно превышать $110\% U_e$.



Основные технические параметры

Название параметра	Значение	
Соответствие стандартам	ГОСТ IEC 60947-5-1	
Напряжение управления (U_s), В	AC230	
Напряжение отключения, В	$70 \div 35\% U_s$	
Напряжение гарантированного невключения, В	$< 35\%$	
Напряжение неотключения, В	$85 \div 110\% U_s$	
Номинальное напряжение изоляции (U_i), В	500	
Номинальное импульсное напряжение (1,2/50) (U_{imp}), кВ	4	
Номинальная частота (f), Гц	50/60	
Механическая износостойкость, циклов ВО	4000	
Электрическая износостойкость, циклов ВО	4000	
Категория загрязнения	2	
Степень защиты	IP20	
Рабочая температура, °C	$-5 \div +40$	
Температура хранения, °C	$-25 \div +70$	
Установка и присоединение	Установка	На DIN-рейку 35 мм
	Сечение медного кабеля, мм ²	1÷2,5
	Момент затяжки винтов, Нм	0,8

Габаритные и установочные размеры

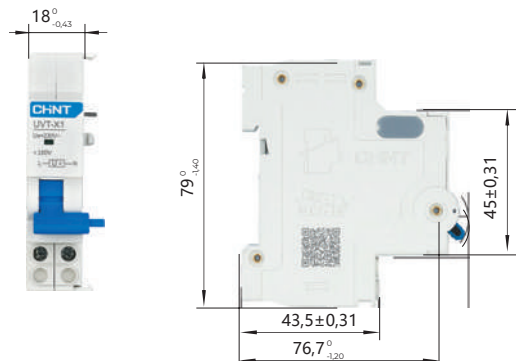

Рекомендации по установке

Расцепитель UVT-X1 устанавливается в сборке с автоматическим выключателем серий NXB-63, схема сборки показана ниже:



После сборки расцепителя и автоматического выключателя установите их на стальную монтажную рейку TH35-7.5.

Расцепитель минимального/максимального напряжения OUVT-X1

Расцепитель минимального/максимального напряжения OUVT-1 предназначен для аварийного отключения при недопустимом повышении/понижении напряжения электрической сети.

При снижении напряжения контролируемой цепи ниже 35% U_e или увеличения до 95÷105% U_{vo} , расцепитель выдает сигнал на отключение автоматического выключателя.

При повышении напряжения контролируемой цепи более 35% U_e или более 105% U_{vo} , расцепитель предотвращает включение автоматического выключателя.

При нахождении напряжения питания в пределах от 85% U_e и до 95% U_{vo} , автоматический выключатель должен нормально отключаться.

Верхний предел напряжения контролируемой цепи должен быть меньше 110% U_{vo} .

Механический и электрический ресурс после сборки расцепителя с автоматическим выключателем составляет 4000 циклов, из которых по 500 циклов для отключения по перенапряжению и по пониженному напряжению и 3000 циклов для отключения размыкание/замыкание выключателя.



Основные технические параметры

Название параметра		Значение
Соответствие стандартам		ГОСТ IEC 60947-5-1
Напряжение управления (U_s), В		AC240
Уставка срабатывания защиты от повышения напряжения (U_{vo}), В		280
Номинальное напряжение изоляции (U_i), В		500
Номинальное импульсное напряжение (1,2/50) (U_{imp}), кВ		4
Номинальная частота (f), Гц		50/60
Механическая износостойкость, циклов ВО		4000
Электрическая износостойкость, циклов ВО		4000
Категория загрязнения		2
Степень защиты		IP20
Рабочая температура, °C		-5 ÷ +40
Температура хранения, °C		-25 ÷ +70
Установка и присоединение	Установка	На DIN-рейку 35 мм
	Сечение медного кабеля, мм ²	1÷2,5
	Момент затяжки винтов, Нм	0,8

Габаритные и установочные размеры

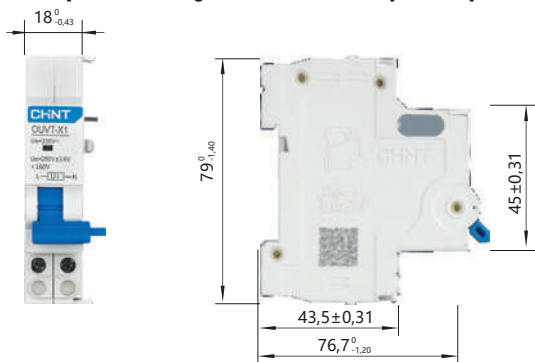

Рекомендации по установке

Расцепитель OUVT-X1 устанавливается в сборке с автоматическим выключателем серий NXB-63, схема сборки показана ниже:



После сборки OUVT-X1 и автоматического выключателя установите их на стальную монтажную рейку TH35-7.5.

Артикулы для заказа

Аксессуары и дополнительные устройства к NXB-63 (H, S)

Артикул	Наименование
814991	Вспомогательный контакт AX-X1 для NXB-63 (R)
814990	Сигнальный вспомогательный контакт AL-X1 для NXB-63 (R)
814989	Независимый расцепитель SHT-X1 AC 230/400В для NXB-63
814988	Независимый расцепитель SHT-X1 AC/DC 24/48В для NXB-63
814986	Расцепитель максимального напряжения OVT-X1 для NXB-63 (R)
814987	Расцепитель минимального напряжения UVT-X1 для NXB-63 (R)
814985	Расцепитель максимального /минимального напряжения OUVT-X1 для NXB-63 (R)
811004	Шина соединительная типа PIN 1P , 100А, L=1000мм (R)
811000	Шина соединительная типа PIN 1P , 63А, L=1000мм (R)
811005	Шина соединительная типа PIN 2P , 100А, L=1000мм (R)
811001	Шина соединительная типа PIN 2P , 63А, L=1000мм (R)
811006	Шина соединительная типа PIN 3P , 100А, L=1000мм (R)
811002	Шина соединительная типа PIN 3P , 63А, L=1000мм (R)
811007	Шина соединительная типа PIN 4P , 100А, L=1000мм (R)
811003	Шина соединительная типа PIN 4P , 63А, L=1000мм (R)

NBP-63R

Автоматические выключатели

Описание

Автоматические выключатели NBP-63R применяются в электрических цепях с напряжением 240/415 В и частотой 50/60 Гц, с номинальным током до 63А. Они предназначены для нечастых включений цепи при номинальном токе, а также защиты распределительных и групповых цепей от перегрузки и короткого замыкания в распределительных щитах жилых и административных зданий, а также в промышленности. Применимы в бытовых и аналогичных электроустановках, с доступом не обученного специально персонала.



Структура условного обозначения

NBP – 63 R X4 X5

Обозначение серии

Максимальный номинальный ток I_{nm} , А

Код по отключающей способности: R – 15 кА

Количество полюсов: 1P, 2P, 3P, 4P

Номинальный ток I_n , А: 1, 2, 3, 4, 6, 10, 16, 20, 25, 32, 40, 50, 63

Преимущества

- ▶ Высокая отключающая способность до 15 кА
- ▶ Индикация положения контактов
- ▶ Вентиляционная прорезь, низкое повышение температуры и длительный срок службы
- ▶ Различные виды подключения: кабель, U-образная шина, гребенчатая шина
- ▶ Защелка с увеличенным ходом для установки на DIN-рейку, обеспечивающая быстрый монтаж

Условия эксплуатации

- ▶ Степень защиты: IP20
- ▶ Рабочая температура: от -25°C до $+40^{\circ}\text{C}$
- ▶ Температура хранения: от -25°C до $+70^{\circ}\text{C}$

Основные технические параметры

Название параметра		Значение
Соответствие стандартам		ГОСТ IEC 60947-2
Максимальный номинальный ток (I_{nm}), А		63
Номинальный ток (I_n), А		1, 2, 3, 4, 6, 10, 16, 20, 25, 32, 40, 50, 63
Количество полюсов		1P, 2P, 3P, 4P
Номинальное рабочее напряжение (U_e), В		230AC (1P), 400AC (2P, 3P, 4P)
Номинальное напряжение изоляции (U_i), В		500
Номинальное импульсное напряжение (1,2/50) (U_{imp}), кВ		6
Номинальная частота (f), Гц		50/60
Уставка мгновенного срабатывания		$I_i = 8I_n \odot$
Ном. наибольшая предельная отключающая способность (ГОСТ IEC 60947-2) (I_{cu}), А		15000
Ном. наибольшая рабочая отключающая способность (ГОСТ IEC 60947-2) (I_{cs}), А		7500
Категория применения		A
Класс токоограничения		3
Механическая износостойкость, циклов ВО		20000
Электрическая износостойкость, циклов ВО		10000
Степень загрязнения		3
Рассеиваемая мощность на каждом полюсе, Вт		3 ($I_n \leq 10\text{A}$); 3,5 (16A); 4,5 (20A, 25A) 6 (32A); 7,5 (40A); 9 (50A); 13 (63A)
Установка и присоединение	Установка	На DIN-рейку 35 мм
	Сечение медного кабеля для верхних/нижних зажимов, мм ²	1÷25
	Сечение шин для верхних/нижних зажимов, мм ²	10
	Момент затяжки винтов, Нм	2,5 ÷ 3,5

Время-токовые характеристики

Характеристики срабатывания

Характеристики срабатывания соответствуют стандарту ГОСТ IEC 60947-2.

Номер испытания	Уставка тока	Состояние при включении	Предельное время срабатывания/ несрабатывания	Результат	Примечание
a	1,05 In	Холодное состояние	$t \leq 1$ ч (для In \leq 63A)	Несрабатывание	-
b	1,30 In	Сразу после испытания 'a'	$t < 1$ ч (для In \leq 63A)	Срабатывание	-
c	2 In	Холодное состояние	1 с $< t < 120$ с	Срабатывание	Ток непрерывно увеличивается в течение 5 секунд
d	6,4 In	Холодное состояние	$t \leq 0,1$ с	Несрабатывание	Подача испытательного тока путем включения вспомогательного выключателя
e	9,6 In	Холодное состояние	$t < 0,1$ с	Срабатывание	Подача испытательного тока путем включения вспомогательного выключателя

Влияние температуры окружающей среды

Номинальный рабочий ток автоматического выключателя зависит от температуры окружающей среды, в которой эксплуатируется автоматический выключатель. Температура окружающей среды — это температура внутри распределительного щита, в котором установлены автоматические выключатели. Контрольная температура калибровки тепловых расцепителей составляет 30 °С.

Значения сниженного номинального тока в зависимости от температуры окружающей среды приведены в таблице ниже.

Ном. ток, А	Температура окружающей среды, °С																				
	-30	-25	-20	-15	-10	-5	0	5	10	15	20	25	30	35	40	45	50	55	60	65	70
1	1,3	1,2	1,2	1,2	1,2	1,2	1,1	1,1	1,1	1,1	1,0	1,0	1,0	0,99	0,97	0,95	0,93	0,91	0,91	0,91	0,91
2	2,5	2,4	2,4	2,4	2,3	2,3	2,2	2,2	2,1	2,1	2,1	2,0	2,0	2,00	1,90	1,90	1,90	1,80	1,80	1,80	1,80
3	3,8	3,7	3,6	3,5	3,5	3,4	3,4	3,3	3,3	3,2	3,2	3,0	3,0	3,00	2,90	2,80	2,80	2,80	2,70	2,70	2,70
4	5,1	4,9	4,8	4,8	4,7	4,7	4,5	4,4	4,3	4,3	4,2	4,1	4,0	3,9	3,9	3,8	3,7	3,6	3,5	3,5	3,5
6	7,6	7,4	7,3	7,2	7,1	7,0	6,8	6,6	6,5	6,4	6,3	6,2	6,0	5,9	5,8	5,7	5,6	5,5	5,4	5,3	5,3
8	10,2	9,9	9,7	9,5	9,3	9,2	9,0	8,9	8,7	8,5	8,3	8,2	8,0	7,9	7,8	7,7	7,6	7,5	7,2	7,1	6,9
10	13,6	13,4	13,1	12,8	12,5	12,3	12,0	11,7	11,4	11,0	10,7	10,4	10,0	9,9	9,7	9,5	9,3	9,0	8,8	8,6	8,6
13	16,8	16,5	16,3	15,9	15,7	15,4	15,0	14,7	14,3	14,0	13,7	13,4	13,0	12,8	12,5	12,2	12,0	11,7	11,5	11,2	11,0
16	20,5	20,0	19,8	19,4	19,0	18,7	18,4	18,0	17,6	17,2	16,8	16,4	16,0	16,0	15,0	15,0	15,0	14,0	14,0	13,0	13,0
20	25,3	25,0	24,5	24,0	23,7	23,2	22,8	22,4	21,9	21,5	21,0	20,5	20,0	20,0	20,0	19,0	19,0	18,0	18,0	17,0	17,0
25	31,1	30,5	30,0	29,5	29,0	28,5	28,0	27,5	27,0	26,5	26,0	25,5	25,0	25,0	24,0	24,0	23,0	23,0	22,0	21,0	21,0
32	40,5	39,8	39,2	38,5	37,3	37,2	36,5	35,8	35,0	34,3	33,6	32,8	32,0	32,0	31,0	30,0	30,0	29,0	28,0	28,0	27,0
40	51,0	50,0	49,2	48,4	47,5	46,7	45,8	45,0	44,0	43,0	42,0	41,0	40,0	39,0	39,0	38,0	37,0	36,0	35,0	34,0	33,0
50	64,0	63,0	62,0	60,8	59,8	58,6	57,4	56,3	55,0	53,8	52,6	51,3	50,0	49,0	48,0	47,0	46,0	44,0	42,0	40,0	38,0
63	82,0	80,7	79,2	77,8	76,3	74,7	73,2	71,6	70,0	68,3	66,6	64,8	63,0	62,0	61,0	60,0	58,0	57,0	55,0	52,0	50,0

Характеристики отключения

Характеристика отключения автоматического выключателя – это зависимость времени срабатывания выключателя от протекающего через него тока.

Характеристика состоит из двух участков:

- ▶ защита от перегрузки (расцепитель с обратной зависимой выдержкой времени): чем больше ток, тем меньше время срабатывания;
- ▶ защита от короткого замыкания (расцепитель мгновенного срабатывания): когда ток превышает уставку защиты, выключатель отключается за время менее 10 мс.

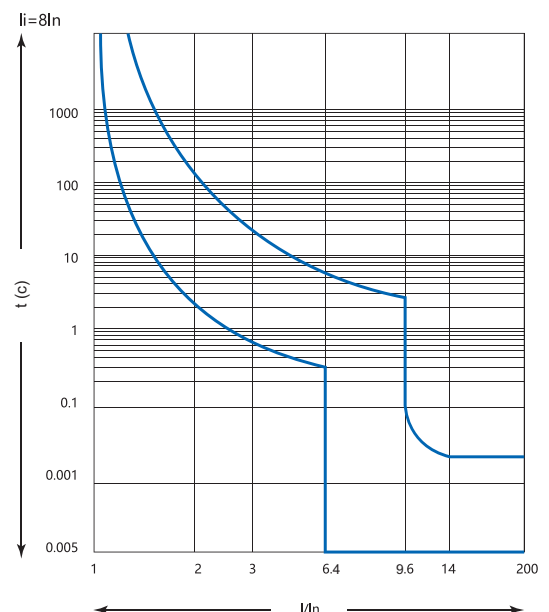

Изменение характеристик выключателя в зависимости от высоты над уровнем моря

До высоты 2000м над уровнем моря значения параметров автоматических выключателей не изменяются. С увеличением высоты эксплуатации выключателей уменьшаются основные параметры – максимальное рабочее напряжение и номинальный ток.

В таблице ниже приведена зависимость этих параметров от высоты применения.

Высота над уровнем моря, м	2000	3000	4000	5000
Диэлектрические свойства, В	3000	2500	2000	1800
Номинальное рабочее напряжение U_e , В	440	440	440	440
Номинальный ток I_n , А при 30 °С	$1 \div I_n$	$0,95 \div I_n$	$0,93 \div I_n$	$0,90 \div I_n$

Габаритные и установочные размеры

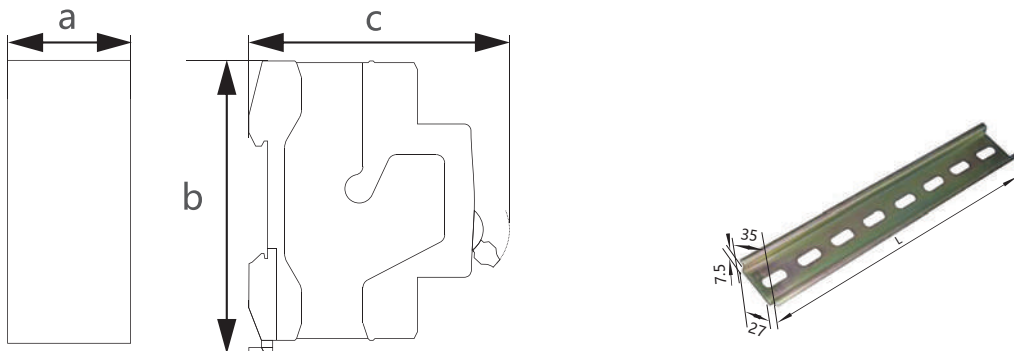

Габаритные размеры, мм	Количество полюсов выключателя			
	1P	2P	3P	4P
Ширина a	18	36	54	72
Высота b	89	89	89	89
Глубина c	76	79	79	79

Рекомендации по установке

Подключение кабеля

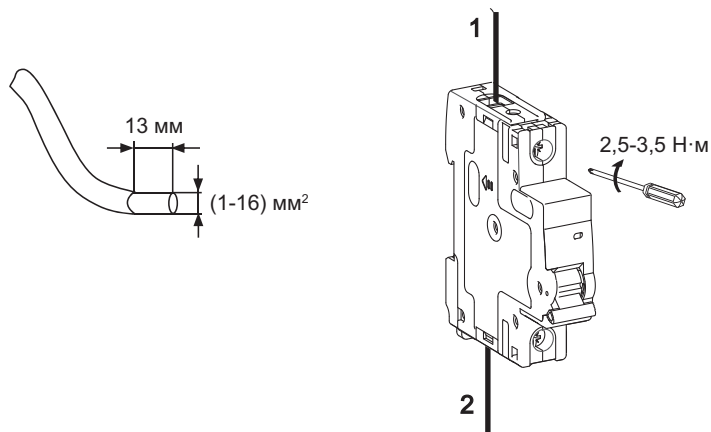

Ном. ток I_n , А	Сечение медного кабеля, мм ²
1 ÷ 8	1
10	1,5
13 ÷ 20	2,5
25	4
32	6
40 ÷ 50	10
63	16

Артикулы для заказа

Модульные автоматические выключатели NBP-63R, 1-полюсные

Артикул	Наименование
352360	Авт. выкл. NBP-63R 1P 1A 15кА 8In (R)
352361	Авт. выкл. NBP-63R 1P 2A 15кА 8In (R)
352362	Авт. выкл. NBP-63R 1P 3A 15кА 8In (R)
352363	Авт. выкл. NBP-63R 1P 4A 15кА 8In (R)
352364	Авт. выкл. NBP-63R 1P 6A 15кА 8In (R)
352365	Авт. выкл. NBP-63R 1P 10A 15кА 8In (R)
352366	Авт. выкл. NBP-63R 1P 16A 15кА 8In (R)
352367	Авт. выкл. NBP-63R 1P 20A 15кА 8In (R)
352369	Авт. выкл. NBP-63R 1P 25A 15кА 8In (R)
352368	Авт. выкл. NBP-63R 1P 32A 15кА 8In (R)
352370	Авт. выкл. NBP-63R 1P 40A 15кА 8In (R)
352372	Авт. выкл. NBP-63R 1P 50A 15кА 8In (R)
352371	Авт. выкл. NBP-63R 1P 63A 15кА 8In (R)

Модульные автоматические выключатели NBP-63R, 2-полюсные

Артикул	Наименование
352373	Авт. выкл. NBP-63R 2P 1A 15кА 8In (R)
352374	Авт. выкл. NBP-63R 2P 2A 15кА 8In (R)
352378	Авт. выкл. NBP-63R 2P 3A 15кА 8In (R)
352377	Авт. выкл. NBP-63R 2P 4A 15кА 8In (R)
352375	Авт. выкл. NBP-63R 2P 6A 15кА 8In (R)
352376	Авт. выкл. NBP-63R 2P 10A 15кА 8In (R)
352379	Авт. выкл. NBP-63R 2P 16A 15кА 8In (R)
352380	Авт. выкл. NBP-63R 2P 20A 15кА 8In (R)
352381	Авт. выкл. NBP-63R 2P 25A 15кА 8In (R)
352383	Авт. выкл. NBP-63R 2P 32A 15кА 8In (R)
352382	Авт. выкл. NBP-63R 2P 40A 15кА 8In (R)
352385	Авт. выкл. NBP-63R 2P 50A 15кА 8In (R)
352384	Авт. выкл. NBP-63R 2P 63A 15кА 8In (R)

Модульные автоматические выключатели NBP-63R, 3-полюсные

Артикул	Наименование
352386	Авт. выкл. NBP-63R 3P 1A 15кА 8In (R)
352388	Авт. выкл. NBP-63R 3P 2A 15кА 8In (R)
352387	Авт. выкл. NBP-63R 3P 3A 15кА 8In (R)
352389	Авт. выкл. NBP-63R 3P 4A 15кА 8In (R)
352390	Авт. выкл. NBP-63R 3P 6A 15кА 8In (R)
352391	Авт. выкл. NBP-63R 3P 10A 15кА 8In (R)
352392	Авт. выкл. NBP-63R 3P 16A 15кА 8In (R)
352393	Авт. выкл. NBP-63R 3P 20A 15кА 8In (R)
352394	Авт. выкл. NBP-63R 3P 25A 15кА 8In (R)
352396	Авт. выкл. NBP-63R 3P 32A 15кА 8In (R)
352395	Авт. выкл. NBP-63R 3P 40A 15кА 8In (R)
352397	Авт. выкл. NBP-63R 3P 50A 15кА 8In (R)
352398	Авт. выкл. NBP-63R 3P 63A 15кА 8In (R)

Модульные автоматические выключатели NBP-63R, 4-полюсные

Артикул	Наименование
352399	Авт. выкл. NBP-63R 4P 1A 15кА 8In (R)
352401	Авт. выкл. NBP-63R 4P 2A 15кА 8In (R)
352402	Авт. выкл. NBP-63R 4P 3A 15кА 8In (R)
352400	Авт. выкл. NBP-63R 4P 4A 15кА 8In (R)
352403	Авт. выкл. NBP-63R 4P 6A 15кА 8In (R)
352404	Авт. выкл. NBP-63R 4P 10A 15кА 8In (R)
352405	Авт. выкл. NBP-63R 4P 16A 15кА 8In (R)
352406	Авт. выкл. NBP-63R 4P 20A 15кА 8In (R)
352407	Авт. выкл. NBP-63R 4P 25A 15кА 8In (R)
352408	Авт. выкл. NBP-63R 4P 32A 15кА 8In (R)
352411	Авт. выкл. NBP-63R 4P 40A 15кА 8In (R)
352410	Авт. выкл. NBP-63R 4P 50A 15кА 8In (R)
352409	Авт. выкл. NBP-63R 4P 63A 15кА 8In (R)

3

Модульные
переключатели

NZK1-32

Переключатели

Описание

Переключатели NZK1-32 применяются в электрических цепях с напряжением до 250 В и частотой 50/60 Гц, с номинальным током до 32 А.

Могут применяться для переключения с основной сети на резервную в системах ручного резервирования и управления реверсированием маломощных электродвигателей.

Устанавливается в распределительном оборудовании жилых и общественных зданий, где необходима возможность оперативного отключения от сети отдельных групп потребителей электроэнергии.



Структура условного обозначения

NZK 1 – 32 X4

Обозначение серии

Исполнение аппарата: 1 – трехпозиционный переключатель

Номинальный ток типоразмера: Inm – 32 А

Количество полюсов: 1 – 1P; 2 – 2P

Условия эксплуатации

- ▶ Степень защиты IP20
- ▶ Рабочая температура: от – 5 до +40 °С, среднее значение температуры не должно превышать +35 °С.
- ▶ Высота над уровнем моря: 2000 м.
- ▶ В месте монтажа относительная влажность не должна превышать 50% при максимальной температуре +40 °С, более высокая относительная влажность допускается при более низкой температуре. Например, относительная влажность может составлять 90% при +20 °С, необходимо принять специальные меры для предотвращения выпадения росы.
- ▶ Уклон монтажной поверхности относительно вертикальной плоскости должен быть не более 5°.

Основные технические параметры

Название параметра		Значение
Максимальный номинальный ток (Inm), А		32
Количество полюсов		1P, 2P
Номинальное рабочее напряжение (Ue), В		250
Номинальное напряжение изоляции (Ui), В		500
Номинальное импульсное напряжение (1,2/50) (Uimp), В		4
Номинальная частота (f), Гц		50/60
Номинальный кратковременно выдерживаемый ток (Icw/Ic), А		12Ie
Номинальная включающая и отключающая способность, А		1,25Ie; 1,1Ue; cos φ = 0,3; 200 раз
Номинальная включающая способность при коротком замыкании (Icm), А		20Ie; t = 0,1 с
Механическая износостойкость, циклов ВО		10000
Электрическая износостойкость, циклов ВО		7500
Категория применения		AC22A
Степень загрязнения		2
Установка и присоединение	Установка	На DIN-рейку 35 мм
	Сечение медного кабеля для верхних/нижних зажимов, мм ²	1÷20
	Сечение шин для верхних/нижних зажимов, мм ²	1÷10
	Момент затяжки винтов, Нм	2,5

Принципиальные электрические схемы

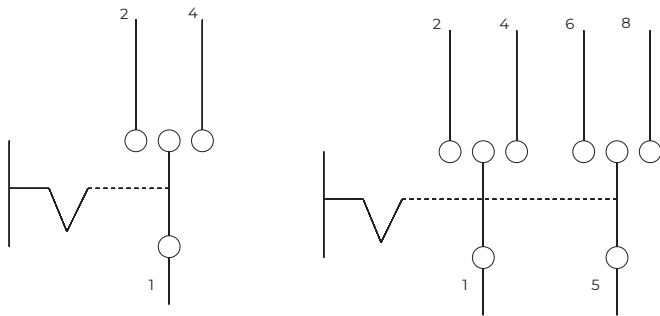

Габаритные и установочные размеры

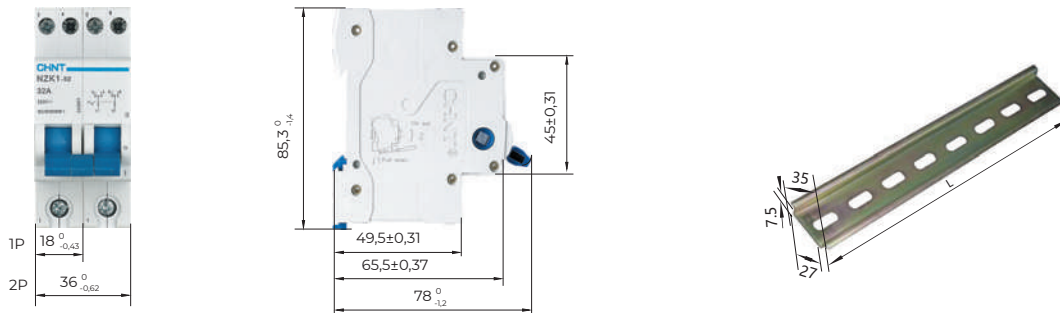

Рекомендации по установке

1. Перед установкой проверить соответствие переключателя условиям эксплуатации.
2. Установить переключатель на монтажной рейке. Когда ручка находится в положении «I», контакт 1-2 замкнут, когда ручка находится в положении «O», контакты 1-2, 1-4 разомкнуты, когда ручка находится в положении «II», контакт 1-4 замкнут.
3. Перед включением питания переключатель следует переключить несколько раз, чтобы убедиться в его надежном срабатывании.
4. При транспортировке, хранении и эксплуатации переключатель должен быть защищен от воздействия температуры и осадков.

Артикулы для заказа

Артикул	Наименование
643002	Модульный переключатель NZK2-32 1P 32A 2 положения (R)
643000	Модульный переключатель NZK1-32 1P 32A 3 положения (R)
643003	Модульный переключатель NZK2-32 2P 32A 2 положения (R)
643001	Модульный переключатель NZK1-32 2P 32A 3 положения (R)

4 |

Модульные розетки

АС30-111

Модульная розетка

Описание

Предназначена для установки в распределительный щит и служит для подключения переносного светильника или электрического инструмента малой мощности во время профилактических и ремонтных работ в электрической сборке по месту установки.



Основные технические параметры

Название параметра	Значение
Номинальный ток, А	16
Номинальное рабочее напряжение (Ue), В	250
Ширина по количеству модульных расстояний, мм	45 (4,5 модуля)
Род тока	Переменный (АС)
Степень защиты	IP20
Модель или исполнение	С заземляющим (защитным) контактом
Габаритные размеры (ВхШхГ), мм	71x44x65 мм

Артикулы для заказа

Артикул	Наименование
775001	Розетка АС30-111 с заземляющим контактом на DIN-рейку

5

Ограничители импульсных перенапряжений

NU6-IIГ

Ограничители импульсных перенапряжений

Описание

Ограничители импульсных перенапряжений серии NU6-IIГ предназначены для защиты от повреждения грозовым разрядом и аварийными скачками напряжения любых чувствительных к перенапряжениям устройств. Они предназначены для использования в системах заземления: TN, TT, IT. Ограничители перенапряжения протестированы ударной волной 8/20 мкс.



Структура условного обозначения

NU6-IIГ X2 X3 X4

Обозначение серии

Номинальный разрядный ток, кА: 40; 60; 100

Максимальное длительное рабочее напряжение пер.тока Uс, В: 385; 460

Количество полюсов: 1P, 2P, 3P, 4P

Условия эксплуатации

- ▶ Степень защиты: IP20.
- ▶ Рабочая температура : от -25°C до +40°C.
- ▶ Температура хранения: от -25°C до +70°C.
- ▶ Уклон монтажной поверхности относительно вертикальной плоскости должен быть не более 5°.

Основные технические параметры

Название параметра		Значение
Соответствие стандартам		МЭК 61643-1, МЭК 61643-11
Количество полюсов		1P, 2P, 3P, 4P
Номинальное рабочее напряжение (Ue), В		240/415
Номинальная частота (f), Гц		50/60
Номинальный разрядный ток, кА		15, 25, 40
Максимальный разрядный ток, кА		40, 60, 100
Максимальное рабочее напряжение, В		AC385, AC460
Характеристики вспомогательных контактов	Исполнение	1НО+1НЗ
	Номинальное рабочее напряжение (Un), В	AC125
	Номинальный ток (In), А	3
Установка и присоединение	Установка	На DIN-рейку 35 мм
	Сечение медного кабеля для верхних/нижних зажимов, мм ²	1÷16
	Момент затяжки винтов, Нм	2,0

Макс. длительное рабочее напряжение пер.тока Uс, В	Уровень защиты Up, кВ	Максимальный разрядный ток In (8/20 мкс), кА	Номинальный разрядный ток Imax (8/20 мкс), кА	Категория размещения защищаемого аппарата
385	1,8	40	15	II, III
460	2,0			II, III
385	1,8	60	25	II, III
460	2,0			II, III
385	1,8	100	40	II, III
460	2,0			III

Правила выбора

- ▶ Напряжение защищаемой сети должно быть $\leq U_c$.
- ▶ $U_p <$ максимального выдерживаемого импульсного напряжения U_{imp} защищаемого аппарата.
- ▶ Устройства защиты следует выбирать в соответствии с системой заземления и режимом защиты.

Макс.рабочее напряжение сети U_c , В пер. тока	Система заземления	Режим защиты	Сеть	Количество полюсов
385	TN-S	L-PE, N-PE, L-N	1-фазная; 3-фазная 5-проводная	1, 2, 3, 4
	TN-C	L-PE	1-фазная; 3-фазная 4-проводная	1, 2, 3
	TT	L-PE, N-PE, L-N, L-L	1-фазная; 3-фазная 4-проводная	1, 2, 3, 4
460	TN-S	L-PE, N-PE, L-N, L-L	1-фазная; 3-фазная 5-проводная	1, 2, 3, 4
	TN-C	L-PE, L-L	1-фазная; 3-фазная 4-проводная	1, 2, 3
	IT	L-PE, N-PE, L-L	1-фазная; 3-фазная 4-проводная	1, 2, 3, 4
	TT	L-PE, N-PE, L-N, L-L	1-фазная; 3-фазная 5-проводная	1, 2, 3, 4

Конструкция устройства

1. Устройство состоит из двух частей: сменного защитного картриджа 4 и основания 2.

2. Картридж снабжен индикатором срабатывания 3, который меняет положение, когда устройство срабатывает по аварии и непригодно для дальнейшего использования. Заменить картридж 4 можно без отсоединения основания 2 от защищаемой цепи.

3. Ключ 1 предназначен для индикации максимального рабочего напряжения, а также во избежание установки в основание 2 неподходящего картриджа 4.

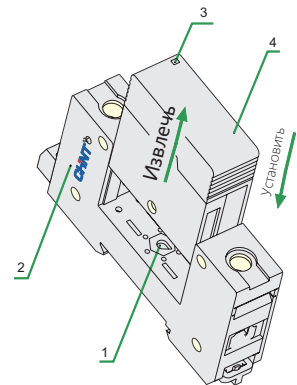

Габаритные и установочные размеры (мм)

NU6-IIIG (40, 60 кА)

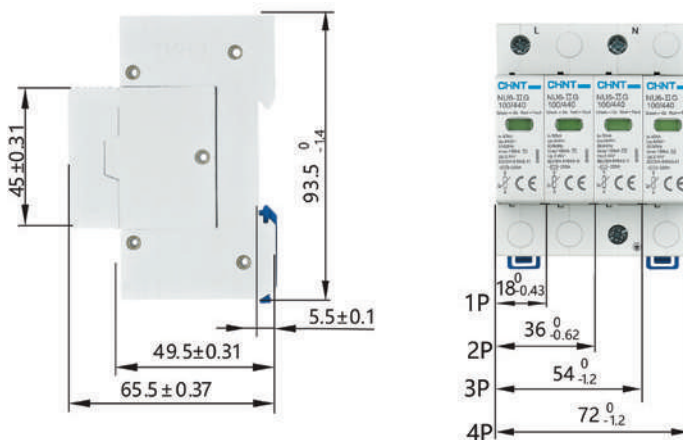

NU6-IIIG (100 кА)

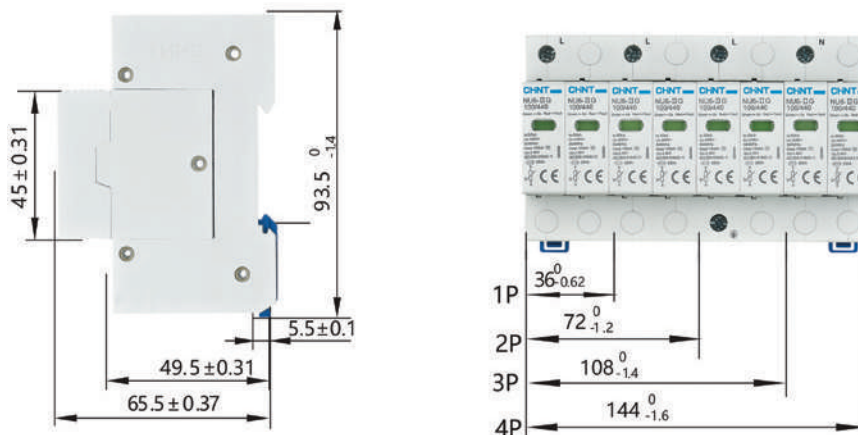

Артикулы для заказа

Ограничители импульсных перенапряжений NU6-IIG, 1-полюсные

Артикул	Наименование
252494	Ограничитель имп. перенапр. NU6-IIG 1P In=15kA Uc=440В Im=40kA (R)
252498	Ограничитель имп. перенапр. NU6-IIG 1P In=25kA Uc=440В Im=65kA (R)
368970	Ограничитель имп. перенапр. NU6-IIG 1P In=40kA Uc=440В Im=100kA (R)

Ограничители импульсных перенапряжений NU6-IIG, 2-полюсные

Артикул	Наименование
252526	Ограничитель имп. перенапр. NU6-IIG 2P In=15kA Uc=440В Im=40kA (R)
252530	Ограничитель имп. перенапр. NU6-IIG 2P In=25kA Uc=440В Im=65kA (R)
368972	Ограничитель имп. перенапр. NU6-IIG 2P In=40kA Uc=440В Im=100kA (R)

Ограничители импульсных перенапряжений NU6-IIG, 3-полюсные

Артикул	Наименование
252542	Ограничитель имп. перенапр. NU6-IIG 3P In=15kA Uc=440В Im=40kA (R)
252546	Ограничитель имп. перенапр. NU6-IIG 3P In=25kA Uc=440В Im=65kA (R)
368974	Ограничитель имп. перенапр. NU6-IIG 3P In=40kA Uc=440В Im=100kA (R)

Ограничители импульсных перенапряжений NU6-IIG, 4-полюсные

Артикул	Наименование
252574	Ограничитель имп. перенапр. NU6-IIG 4P In=15kA Uc=440В Im=40kA (R)
252578	Ограничитель имп. перенапр. NU6-IIG 4P In=25kA Uc=440В Im=65kA (R)
368976	Ограничитель имп. перенапр. NU6-IIG 4P In=40kA Uc=440В Im=100kA (R)

NXU-IIIG/F

Ограничители импульсных перенапряжений

Описание

Ограничители импульсных перенапряжений серии NXU-IIIG/F для защиты от повреждения грозовым разрядом и аварийными скачками напряжения любых чувствительных к перенапряжениям устройств. Они предназначены для использования в системах заземления: TN, TT, IT. Ограничители перенапряжения протестированы ударной волной 8/20 мкс.



Структура условного обозначения

NXU-IIIG/F X2 X3 X4

Обозначение серии

Номинальный разрядный ток, кА: 40; 65

Максимальное длительное рабочее напряжение пер. тока U_c , В: 275; 320; 385; 440

Количество полюсов: 1P, 1P+N, 2P, 3P, 3P+N, 4P

Условия эксплуатации

- ▶ Степень защиты: IP20.
- ▶ Рабочая температура : от -25°C до +40°C.
- ▶ Температура хранения: от -25°C до +70°C.
- ▶ Уклон монтажной поверхности относительно вертикальной плоскости должен быть не более 5°.

Основные технические параметры

Название параметра		Значение
Соответствие стандартам		МЭК 61643-11
Количество полюсов		1P, 1P+N, 2P, 3P, 3P+N, 4P
Номинальное рабочее напряжение (U_e), В		230/400
Номинальная частота (f), Гц		50/60
Номинальный разрядный ток, кА		20, 30
Максимальный разрядный ток, кА		40, 65
Максимальное рабочее напряжение, В		AC275; AC320; AC385; AC440
Характеристики вспомогательных контактов	Исполнение	1NO+1NC
	Номинальное рабочее напряжение (U_n), В	AC250
	Номинальный ток (I_n), А	0.5
Установка и присоединение	Установка	На DIN-рейку 35 мм
	Сечение медного кабеля для верхних/нижних зажимов, мм ²	1÷16
	Момент затяжки винтов, Нм	2,0

Макс. длительное рабочее напряжение пер.тока U_c , В	Уровень защиты U_p , кВ	Максимальный разрядный ток I_n (8/20 мкс), кА	Номинальный разрядный ток I_{max} (8/20 мкс), кА
275	1,5	40	20
320	1,6		
385	1,8		
440	2,0		
255 (NPE)	1,5	65	30
275	1,6		
320	1,8		
385	2,0		
440	2,2		

Правила выбора

- ▶ Напряжение защищаемой сети должно быть $\leq U_c$.
- ▶ $U_p <$ максимального выдерживаемого импульсного напряжения U_{imp} защищаемого аппарата.
- ▶ Устройства защиты следует выбирать в соответствии с системой заземления и режимом защиты.

Макс.рабочее напряжение сети U_c , В пер. тока	Система заземления	Режим защиты	Сеть	Количество полюсов
275	TN-S	L-PE, L-N, N-PE	1-фазная; 3-фазная 5-проводная	1, 2, 4, 1P+N, 3P+N
	TN-C	L-PEN	1-фазная; 3-фазная 4-проводная	1, 3
	TT	L- N, N-PE	1-фазная; 3-фазная 4-проводная	1P+N, 3P+N
320	TN-S	L-PE, L-N, N-PE	1-фазная; 3-фазная 5-проводная	1, 2, 4, 1P+N, 3P+N
	TN-C	L-PEN	1-фазная; 3-фазная 4-проводная	1, 3
	TT	L- N, N-PE	1-фазная; 3-фазная 4-проводная	1P+N, 3P+N
385	TN-S	L-PE, L-N, N-PE	1-фазная; 3-фазная 5-проводная	1, 2, 4, 1P+N, 3P+N
	TN-C	L-PEN	1-фазная; 3-фазная 4-проводная	1, 3
	TT	L- N, N-PE	1-фазная; 3-фазная 4-проводная	1P+N, 3P+N
440	TN-S	L-PE, L-N, N-PE	1-фазная; 3-фазная 5-проводная	1, 2, 4, 1P+N, 3P+N
	TN-C	L-PEN	1-фазная; 3-фазная 4-проводная	1, 3
	TT	L- N, N-PE	1-фазная; 3-фазная 4-проводная	1P+N, 3P+N
	IT	L-PE	1-фазная; 3-фазная 3-проводная	1, 3

Конструкция устройства

1. Устройство состоит из двух частей: сменного защитного картриджа 4 и основания 2.
2. Картридж снабжен индикатором срабатывания 3, который меняет положение, когда устройство срабатывает по аварии и непригодно для дальнейшего использования. Заменить картридж 4 можно без отсоединения основания 2 от защищаемой цепи.
3. Ключ 1 предназначен для индикации максимального рабочего напряжения, а также во избежание установки в основание 2 неподходящего картриджа 4.

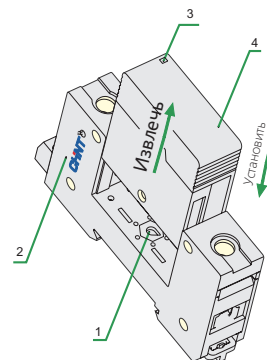

Габаритные и установочные размеры (мм)

NXU-II G/F (40, 60 кА) с контактом для дистанционного управления

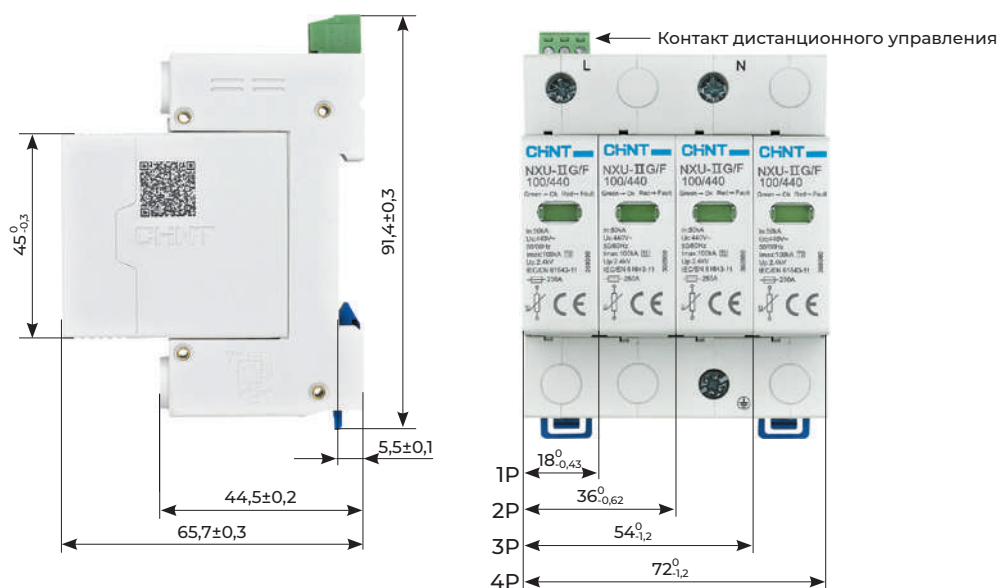

NXU-IIG/F (100 кА) с контактом для дистанционного управления

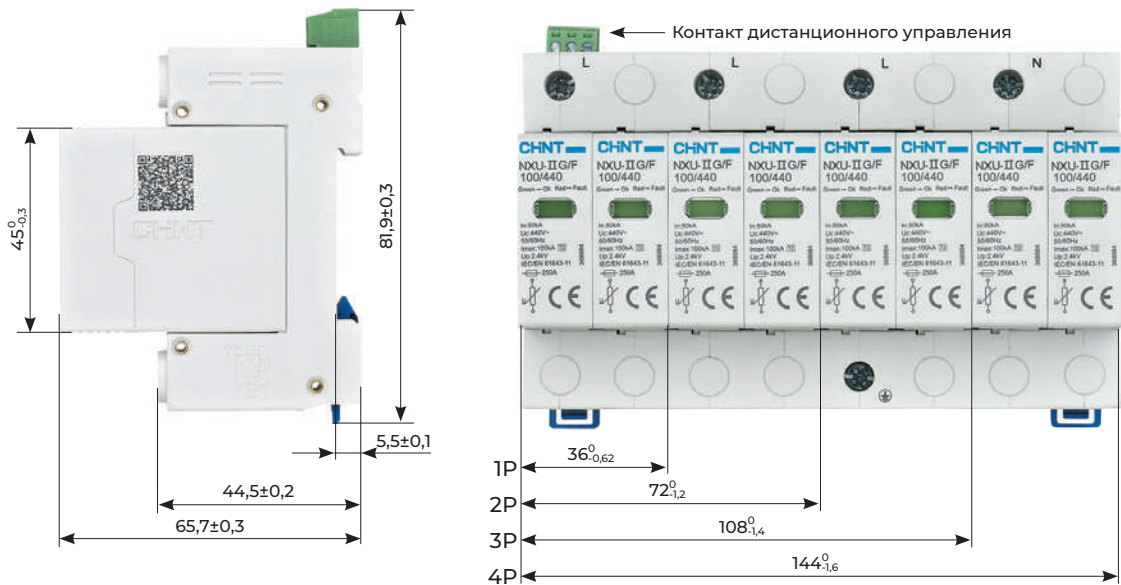

Артикулы для заказа

Артикул	Наименование
252410	Ограничитель имп. перенапр. NXU-IIG/F 1P In=25kA Uc=440В Im=65kA (R)
252442	Ограничитель имп. перенапр. NXU-IIG/F 2P In=25kA Uc=440В Im=65kA (R)
252458	Ограничитель имп. перенапр. NXU-IIG/F 3P In=25kA Uc=440В Im=65kA (R)
252490	Ограничитель имп. перенапр. NXU-IIG/F 4P In=25kA Uc=440В Im=65kA (R)

CHINT

Empower the World

CHINT GLOBAL PTE. LTD.

Address: A3 Building, No. 3655 Sixian Road,
Songjiang Shanghai , China.

Tel: +86 21 5677 7777

Fax: +86 21 5677 7777

Email: cis@chintglobal.com

Website: www.chintglobal.com



chinelectric



chintglobal.com

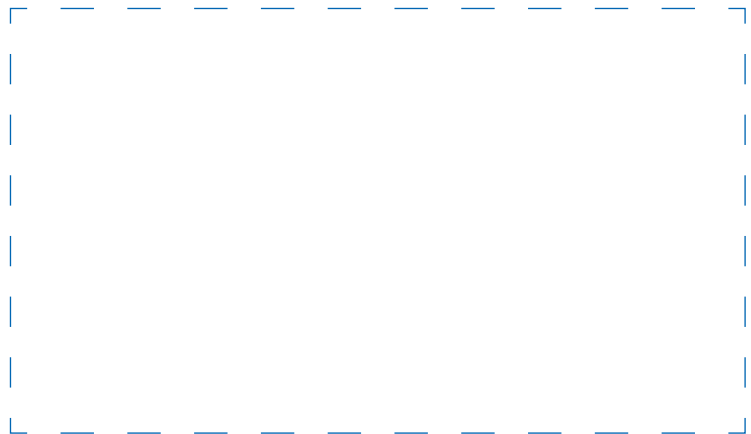

© Все права защищены компанией CHINT

Спецификации и технические требования могут быть изменены без предварительного уведомления. Пожалуйста, свяжитесь с нами для подтверждения соответствующей информации о заказе.