

Cariva™

сделайте качество частью жизни



 **legrand®**

www.legrand.ru

Сделайте качество
частью жизни

Cariva™

надежность,
качество,
современный
СТИЛЬ



Белый



Слоновая кость

Дизайн серии эргономичен и функционален,
отвечает вкусам своих покупателей,
подчеркивает добротность изделий,
органично вписывается в интерьер.



Возможность выбора

Белый и слоновая кость – 2 основных цветовых решения серии. Для тех, кто любит разнообразие – цветные рамки: жемчужно-серый, песок, алюминий и матовое золото.



Жемчужно-серый



Алюминий



Песок



Матовое золото

Сделайте качество
частью жизни

Cariva™

надежность,
качество,
современные
функции



Все функции доступны в любом из 6 цветовых решений



Розетка
с защитными шторками



Розетка RJ45

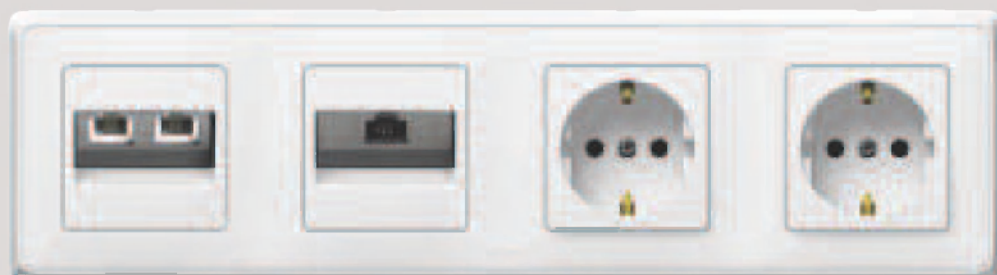

Многопостовые рамки:
от 2 до 4 постов



Двойная розетка



Двухклавишный выключатель



Светорегулятор



Розетка ТВ

Отвечая современным требованиям

Серия Cariva™ располагает широким набором функций: выключатели, кнопки, переключатели, светорегуляторы, силовые, информационные и ТВ-розетки...

Cariva™
отвечает
самым высоким
требованиям
безопасности
электрооборудования

Качественный монтаж
и электробезопасность -
гарантия от Legrand

Cariva™

уверенность в качестве

Универсальный винт

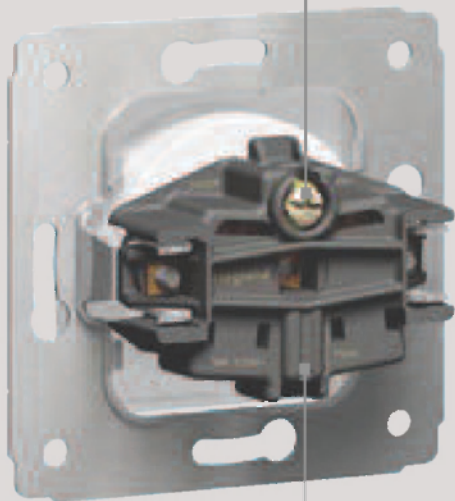

Максимум удобства
при монтаже:

- силовые и заземляющие проводники подключаются с одной стороны
- одинаковая длина зачистки всех проводников

Красивый
и прочный пластик



Гарантия долговечности:

- 40 000 циклов вкл./выкл. согласно IEC 60669-1
- 2-летняя гарантия Legrand



Клеммы с автоматическим зажимом проводников (как для жестких, так и для гибких кабелей) для большей безопасности и длительного срока службы

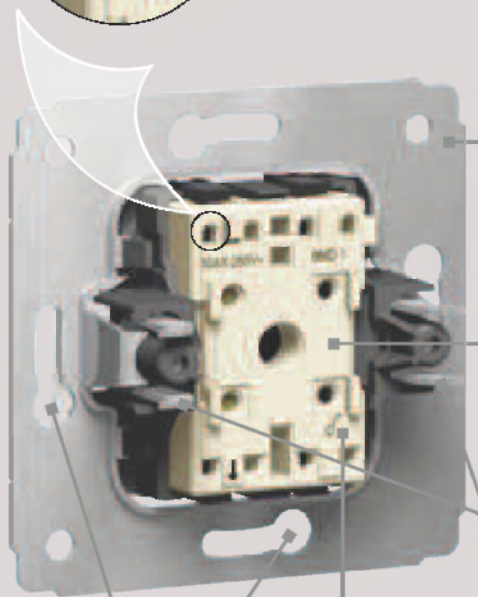

Жесткий металлический суппорт

Корпус механизма сделан из специального высокопрочного пластика

Размах грифов: 72 мм

Четкая маркировка

4 удлиненных монтажных отверстия обеспечивают ровный монтаж на стену, а также позволяют устанавливать механизмы Sagiva в любые монтажные коробки

Компактный механизм идеален для монтажа в тонкие офисные перегородки

Монтаж на винтах или на грифах

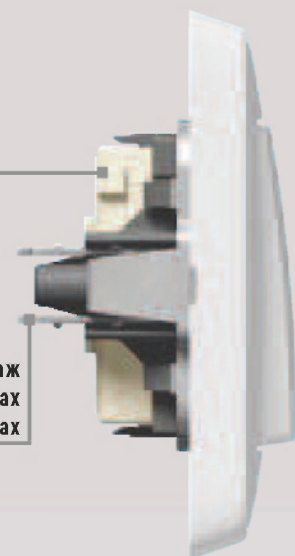

Cariva™

забота о безопасности определяет выбор

Сделано в России

■ 2-летняя гарантия Legrand
на изделия серии Cariva™

■ Оборудование
сертифицировано:

- выключатели на соответствие
ГОСТ Р 51324.1-99
- светорегуляторы на соответствие
ГОСТ Р 51324.1-99
ГОСТ Р 51324.2.1-99
- розетки на соответствие
ГОСТ Р 51322.1-99

Пластиковая внутренняя клавиша
позволяет избежать контакта
с токоведущими частями
(степень защиты IP20 даже без рамки
и декоративной клавиши)

Cariva™:
40 000 циклов вкл./выкл.
согласно IEC 60669-1.

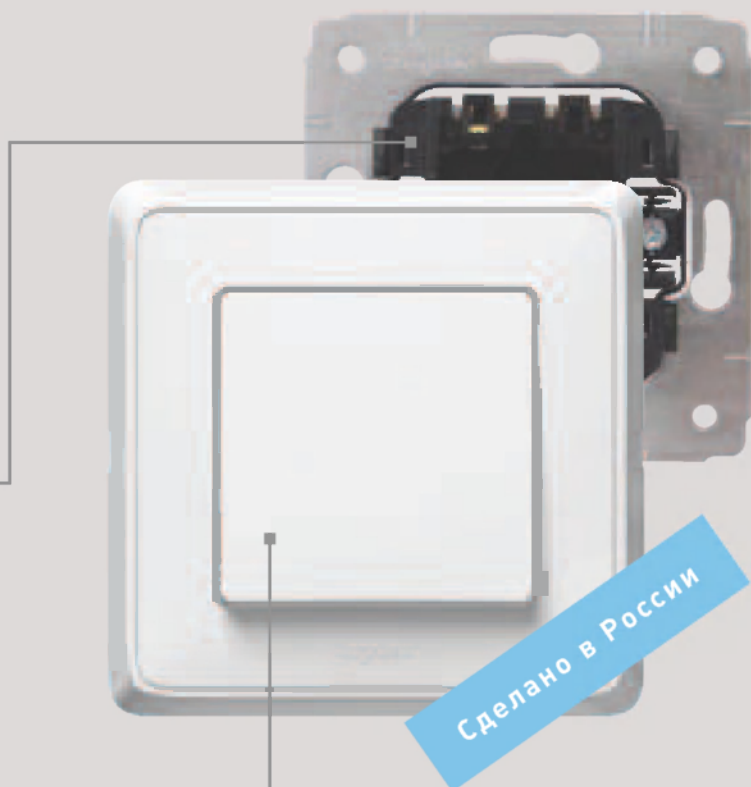

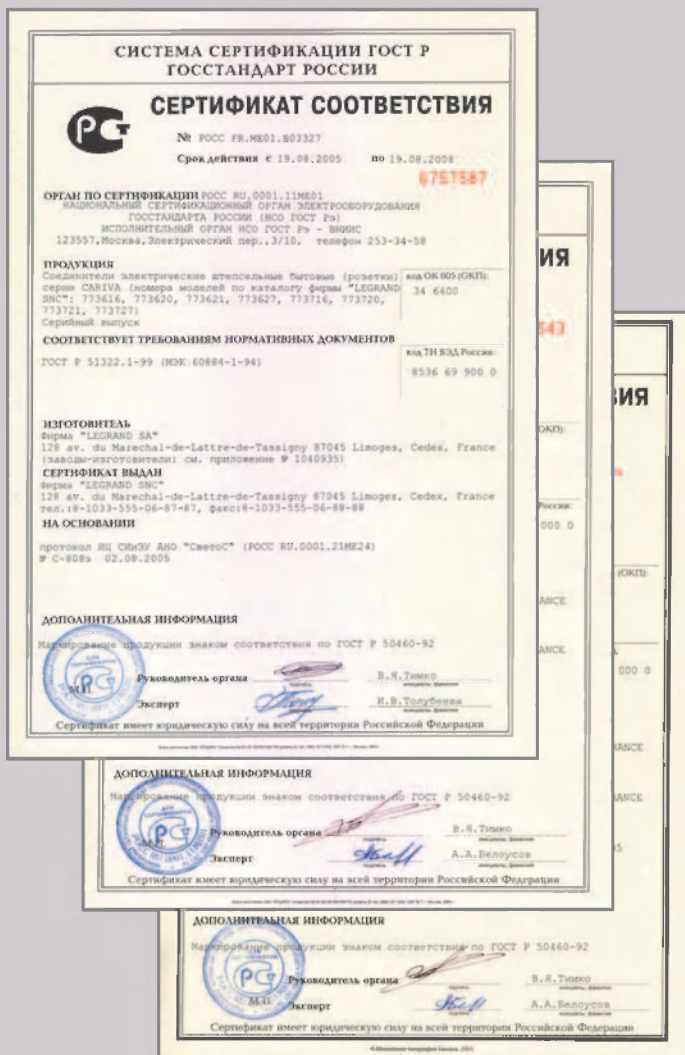

■ Сертификат соответствия с указанием России как страны-производителя дает право применять серию Cariva™ в государственных и муниципальных проектах.

■ Серия Cariva™ производится на нашем заводе в России (г. Дубна Московской области) с соблюдением европейских технологий и стандартов качества Legrand.

■ Доступная цена обеспечивает возможность предложить качественное оборудование даже для малобюджетных проектов.



7736 56



7736 59 + 7736 60



7737 49 + 7737 60



7737 78 + 7737 60



7737 27

**Выключатели,
переключатели, кнопки**

Упак.	Кат. №		
	Белый	Слоновая кость	
10	7736 56	7737 56	Выключатель 10 А – 250 В~
10	7736 10	7737 10	Выключатель с подсветкой 10 АХ – 250 В~
10	7736 00	7737 00	Выключатель 16 А – 250 В~
10	7736 57	7737 57	Переключатель на два направления 10 АХ – 250 В~
10	7736 26	7737 26	Переключатель на два направления с подсветкой 10 АХ – 250 В~
10	7736 58	7737 58	Выключатель двухклавишный 10 АХ – 250 В~
10	7736 11	7737 11	Кнопка 10 АХ – 250 В~
10	7736 13	7737 13	Кнопка с подсветкой 10 А – 250 В~

Светорегуляторы 230 В~

1	7736 15	7737 15	Светорегулятор 500 Вт
1	7736 17	7737 17	Светорегулятор 300 Вт
1	7736 49	7737 49	Светорегулятор универсальный 500 ВА

Розетки 16 А – 250 В~

10	7736 59	7737 59	Розетка 2К+3, немецкий стандарт
10	7736 16	7737 16	Розетка 2К
10	7736 21	7737 21	Розетка 2К+3 с защитными шторками, немецкий стандарт
5	7736 27	7737 27	Двойная розетка 2 x 2К+3, немецкий стандарт

**Розетки телефонные
и информационные**

10	7736 38	7737 38	Розетка телефонная RJ11 – 1 выход
10	7736 39	7737 39	Розетка телефонная RJ11 – 2 выхода
10	7736 41	7737 41	Розетка RJ 45 UTP Кат.6

**Розетки TV
и розетки TV-FM-SAT**

Упак.	Кат. №		
	Белый	Слоновая кость	
10	7736 78	7737 78	Розетка ТВ Подключение – звезда 0 – 2400 МГц – <= 1,5 дБ
10	7736 79	7737 79	Розетка ТВ оконечная 4 – 2150 МГц <= 10 дБ
10	7736 80	7737 80	Розетка ТВ проходная 4 – 2150 МГц – <= 1,5 дБ, 14 дБ
10	7736 99	7737 99	Розетка ТВ тип F. 0 – 2400 МГц – <= 1,5 дБ
10	7736 35	7737 35	Розетка TV-FM-SAT, подключение – звезда 4 – 2150 МГц
10	7736 36	7737 36	Розетка TV-FM-SAT проходная. 4 – 2150 МГц
10	7736 37	7737 37	Розетка TV-FM-SAT оконечная. 4 – 2150 МГц

Моноблоки

1	7736 44	7737 44	3-постовой блок: выключатель 10 А + выключатель двухклавишный 10 А + розетка 2К+3 16 А
---	---------	---------	--

Аксессуары

10	7736 46	7737 46	Заглушка монтажная
10	7761 81	7761 31	Коробка для накладного монтажа

Cariva™ рамки



7736 71 + 7736 56



7736 61 + 7736 59



7736 91 + 7736 56













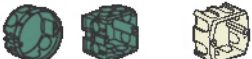

















7736 81 + 7736 59

Упак.	Кат. №	Рамки
		для вертикального и горизонтального монтажа
		Белый
25	7736 60	Рамка 1 поста
10	7736 52	Рамка 2 поста
2	7736 53	Рамка 3 поста
1	7736 54	Рамка 4 поста
		Слоновая кость
25	7737 60	Рамка 1 поста
10	7737 52	Рамка 2 поста
2	7737 53	Рамка 3 поста
1	7737 54	Рамка 4 поста
		Матовое золото
25	7736 61	Рамка 1 поста
10	7736 62	Рамка 2 поста
2	7736 63	Рамка 3 поста
1	7736 64	Рамка 4 поста

Упак.	Кат. №	Рамки
		для вертикального и горизонтального монтажа
		Алюминий
25	7736 71	Рамка 1 поста
10	7736 72	Рамка 2 поста
2	7736 73	Рамка 3 поста
1	7736 74	Рамка 4 поста
		Песок
25	7736 81	Рамка 1 поста
10	7736 82	Рамка 2 поста
2	7736 83	Рамка 3 поста
1	7736 84	Рамка 4 поста
		Жемчужно-серый
25	7736 91	Рамка 1 поста
10	7736 92	Рамка 2 поста
2	7736 93	Рамка 3 поста
1	7736 94	Рамка 4 поста

таблица выбора монтажных коробок

	ВСТРАИВАЕМЫЕ КОРОБКИ			
	Универсальные коробки до 6 постов	Для сухих перегородок	Для кирпичных стен	Для монолитного бетона
1-постовая рамка 	 313 01 Вертикальный или горизонтальный монтаж	BATIK  Глубина 40 мм: 893 39 893 40/41 Глубина 50 мм: 893 51	BATIK SUPERBOX  Глубина 40 мм: 892 24 892 41 Глубина 50 мм: 892 51 891 25 891 28	BATIK  895 11
2-постовая рамка, горизонтальный монтаж 	 2 x 313 01	 Глубина 40 мм: 893 44 Глубина 50 мм: 893 54  Глубина 40 мм: 2 x 893 41 - 1 x 893 67 Глубина 50 мм: 2 x 893 51 - 1 x 893 67	 Глубина 40 мм: 2 x 892 41 Глубина 50 мм: 2 x 892 51	 2 x 895 11
3-постовая рамка, горизонтальный монтаж 	 3 x 313 01	 Глубина 40 мм: 893 45 Глубина 50 мм: 893 55  Глубина 40 мм: 3 x 893 41 + 2 x 893 67 Глубина 50 мм: 3 x 893 51 + 2 x 893 67	 Глубина 40 мм: 3 x 892 41 Глубина 50 мм: 3 x 892 51	 3 x 895 11
4-постовая рамка, горизонтальный монтаж 	 4 x 313 01	 Глубина 40 мм: 4 x 893 41 - 3 x 893 67 Глубина 50 мм: 4 x 893 51 - 3 x 893 67	 Глубина 40 мм: 4 x 892 41 Глубина 50 мм: 4 x 892 51	 4 x 895 11
2-постовая рамка, вертикальный монтаж 	 2 x 313 01	 Глубина 40 мм: 893 44 Глубина 50 мм: 893 54	 Глубина 40 мм: 2 x 892 41 Глубина 50 мм: 2 x 892 51 891 26	
3-постовая рамка, вертикальный монтаж 	 3 x 313 01	 Глубина 40 мм: 893 45 Глубина 50 мм: 893 55	 Глубина 40 мм: 3 x 892 41 Глубина 50 мм: 3 x 892 51 891 27	

Cariva™

схемы подключения

Кнопка с подсветкой

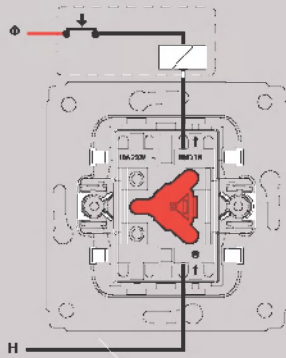

773 X13 - 10 A - 250 В

Выключатель с подсветкой

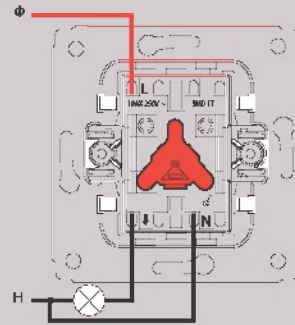

773 X10 - 10 AX - 250 В

Выключатель/переключатель для управления с двух мест

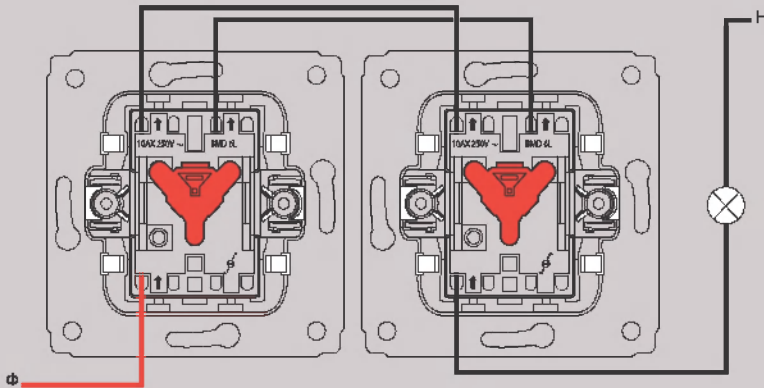

773 X26 - 10 AX - 250 В

Розетка информационная RJ 45 - Cat 6

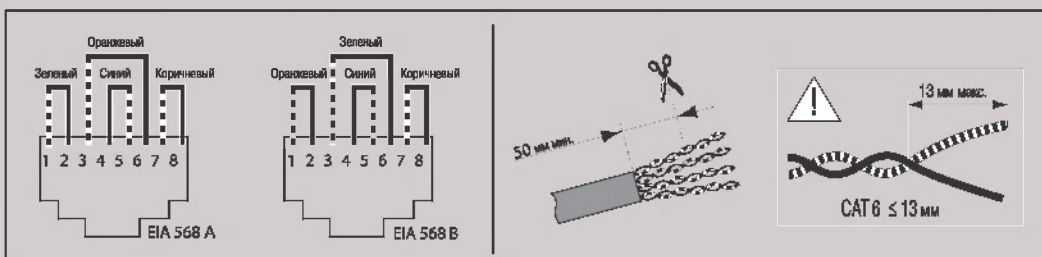
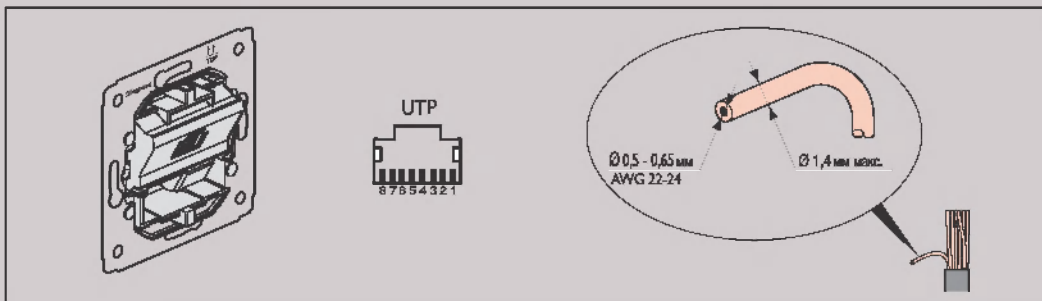

7736 41 - 7737 41

Cariva™

схемы подключения

Розетка телефонная RJ 11, Розетка телефонная двойная RJ 11

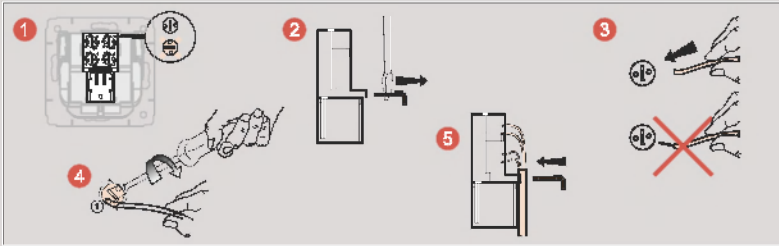
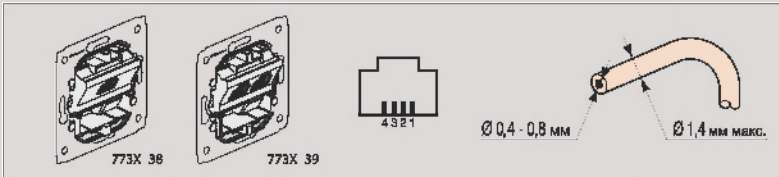

7736 38/39 - 7737 38/39 - 7738 38/39 - 7739 38/39

Подключение шин

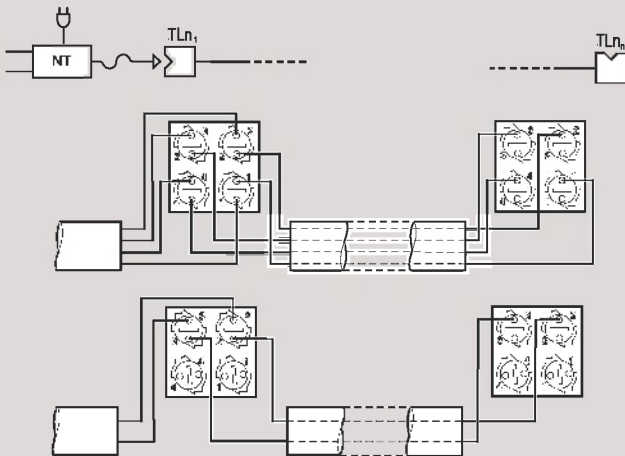

Розетка ТВ

7736 78/79/80/99 - 7737 78/79/80/99 - 7738 78/79/80/99 - 7739 78/79/80/99

773X 78	Коаксиал	Затухание		Управление	Обратный канал	Канал 1	Канал FM	Канал VHF	Канал UHF	Канал SAT
	Z = 75 Ω		500 мА	22 / 0,6	4 - 30	47 - 68	87,5 - 108	120 - 470	470 - 862	950 - 2400
773X 99	ТВ	дБ	мА	кГц/В	МГц	МГц	МГц	МГц	МГц	МГц
	ТВ	i < 1,5 дБ								

	Коаксиал	Затухание		Управление	Обратный канал	Канал 1	Канал FM	Канал VHF	Канал UHF	Канал SAT
	Z = 75 Ω		500 мА	22 / 0,6	4 - 30	47 - 68	87,5 - 108	120 - 470	470 - 862	950 - 2150
	дБ	мА	кГц/В	МГц	МГц	МГц	МГц	МГц	МГц	
773X 79	ТВ	< дБ i = 10 дБ								
773X 80	ТВ	< дБ i = 14 дБ								

Cariva™

схемы подключения

Светорегулятор

7736 49 - 7737 49

Технические характеристики

	T°	230 В 50 Гц	①	②	③
Макс.	35°C		500 Вт	500 Вт	500 ВА
			2 x 400 Вт	2 x 400 Вт	2 x 400 ВА
			3 x 300 Вт	3 x 300 Вт	3 x 300 ВА
Мин.			60 Вт	60 Вт	60 ВА



Важное замечание: Несоблюдение строгих указаний схем подключения, превышение значений, приводимых в таблице (напряжение, мощность, температура, частота и пр.), слишком слабая мощность, вызывающая мигание, приводят к разрушению аппарата.

При расчете мощности необходимо учитывать потери трансформаторов. Минимальная нагрузка трансформаторов — не менее 60% от их номинальной мощности.

Подключение на месте выключателя

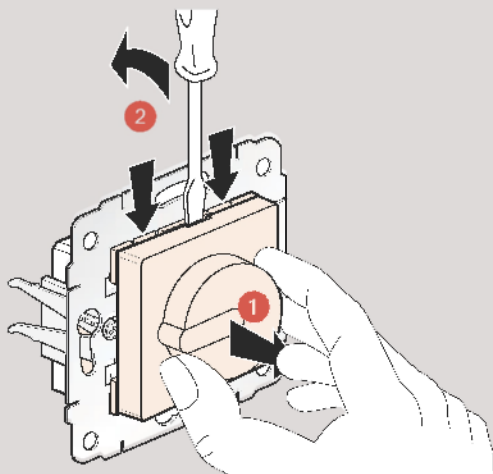

С галогенными лампами очень низкого напряжения с ферромагнитным трансформатором

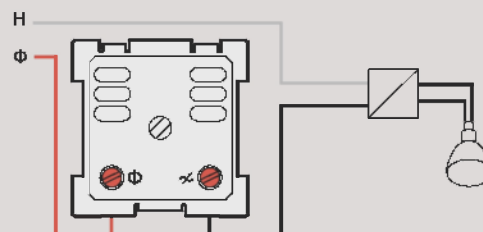

С лампами накаливания и галогенными лампами 230 В

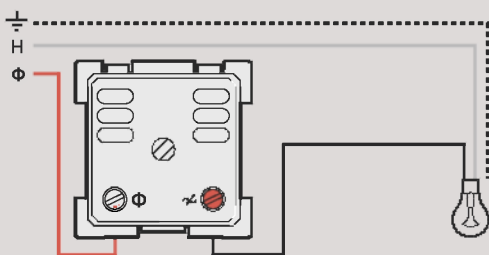

РОССИЯ

Волгоград

400131 Волгоград,
ул. Коммунистическая, д. 19Д,
офис 528
Тел.: (8442) 33 11 76
e-mail: bureau.volgograd@legrand.ru

Воронеж

394036 Воронеж,
ул. Красноармейская, д. 52Б
Тел./факс: (0732) 51 95 70
e-mail: bureau.voronej@legrand.ru

Екатеринбург

620027 Екатеринбург,
ул. Шевченко, д. 9, офис 226
Тел./факс: (343) 353 59 08
Тел./факс: (343) 353 60 85
e-mail: bureau.ekat@legrand.ru

Казань

420124 Казань,
ул. Сулеймановой, д. 5, подъезд 1
Тел./факс: (8432) 16 93 30
Тел./факс: (8432) 16 91 57
e-mail: bureau.kazan@legrand.ru

Нижний Новгород

603005 Нижний Новгород,
Верхне-Волжская наб., д. 2
Тел./факс: (8312) 19 50 92
Тел./факс: (8312) 19 81 38
e-mail: bureau.nnov@legrand.ru

Новосибирск

630049 Новосибирск,
Красный проспект, д. 220/1
Тел./факс: (3832) 90 39 67
e-mail: bureau.novosib@legrand.ru

Омск

644043 Омск,
ул. Кемеровская, д. 9, офис 106
Тел./факс: (3812) 24 77 53
e-mail: bureau.omsk@legrand.ru

Ростов-на-Дону

344010 Ростов-на-Дону,
ул. Соколова, д. 80, офис 505
Тел./факс: (8632) 91 03 48
e-mail: bureau.rostov@legrand.ru

Самара

443010 Самара,
ул. Самарская, д. 146, офис 311
Тел./факс: (846) 332 16 40
e-mail: bureau.samara@legrand.ru

Санкт-Петербург

197110 Санкт-Петербург,
ул. Барочная, д. 10, корп. 1
офис "Legrand"
Тел./факс: (812) 327 88 82
e-mail: bureau.stpet@legrand.ru

Уфа

450000 Уфа,
ул. Кирова, д. 1, офис 205
Тел./факс: (3472) 72 56 89
e-mail: bureau.ufa@legrand.ru

Хабаровск

880030 Хабаровск,
ул. Павловича, 13А,
офис "Legrand"
Тел.: (4212) 79 46 92
e-mail: bureau.khab@legrand.ru

УКРАИНА

Киев

01054 Киев,
ул. Тургеневская, д. 15, офис 52
Тел./факс: (38) 044 494 00 10
Тел./факс: (38) 044 490 67 56
e-mail: bureau.kiev@legrand.ua

КАЗАХСТАН

Алматы

050060 Алматы, ул. Каблукова, д. 219
Тел.: (3272) 70 36 99
Факс: (3272) 70 37 53
e-mail:
bureau.almaty@legrandelectric.com

Астана

480009 Астана,
ул. Сембинова, д. 25, офис 27
Тел./факс (3172) 34 70 90
e-mail:
bureau.astana@legrandelectric.com

БЕЛАРУСЬ

Минск

220036 Минск,
Домашевский переулок, д. 9,
подъезд 2, офис 4
Тел.: (375) 17 205 04 78
Факс: (375) 17 205 04 79
e-mail:
bureau.minsk@legrandelectric.com

СТРАНЫ БАЛТИИ

Рига

ул. Бривибас 224, Рига, LV-1039
Тел.: (371) 781 62 34
Факс: (371) 781 62 35
e-mail:
office.baltic@legrandelectric.com



МОСКВА

107023 Москва,
ул. Малая Семеновская, д. 9, стр. 12
Тел.: +7 095 975 86 50/60
Факс: +7 095 975 86 51/61
e-mail: bureau.moscou@legrand.ru
www.legrand.ru