

 **DENKIRS**

2023/3



## DENKIRS

DENKIRS — высокотехнологичный бренд светотехники, создающий комфортное и энергоэффективное освещение вашего интерьера.

Основная специализация бренда — умные трековые системы со стильным и минималистичным дизайном. Также в ассортименте широко представлены модели встраиваемых, накладных и подвесных светильников.

DENKIRS ориентирован на современные дизайнерские решения. Продукция сочетает в себе высокое качество и надежность. Все товары имеют сертификаты качества и гарантию 3 года.

При создании светильников используются светодиодные модули крупнейших европейских производителей, таких как OSRAM, CREE, BRIDGELUX, HOKASU. Для изготовления корпусов применяется алюминий с качественной фактурной покраской, а также термостойкий полимер для экономичных серий из пластика.

Основная аудитория бренда — дистрибьюторы и дизайнеры интерьеров. Мы знакомим их с современными тенденциями в освещении, оказываем полную информационную поддержку.

DENKIRS – Продвигаем технологии!

Особенности монтажа	
	Простая установка в натяжной потолок. Данные модели встраиваемых светильников имеют монтажное отверстие и ширину рамки, которые позволяют использовать стандартное термокольцо натяжного потолка. Установка таких светильников не требует высокой квалификации монтажников и может быть выполнена любым мастером, осуществляющим монтаж натяжных потолков.
	Диаметр корпуса светильника позволяет разместить его в декоративной потолочной нише Flod
	Светильник предназначен для использования внутри помещений
	Встраиваемый светильник под шпаклевку
Электрические параметры	
	Светильник предназначен для работы от сетевого напряжения 220 Вольт. Не требует дополнительных преобразователей напряжения.
Светотехнические параметры	
	Индекс цветопередачи отражает способность источника света передавать цвета освещаемых предметов без искажения. Чем выше значение, тем лучше передача цветов.
	Повышенное значение цветопередачи. Близкий к идеальному показатель.
	Высокое значение показателя, характерное для светодиодных источников света известных брендов.
	Угол рассеивания света. Угол, под которым оптическая часть светильника излучает свет в пространство. Параметр характерен для светильников, в которых источником света выступает встроенный светодиод. Данный параметр отсутствует у светильников, использующих сменную лампу, так как в таких моделях угол рассеивания света определяется характеристиками используемой лампы.
	Узкий угол рассеивания света, характерен для светильников акцентного освещения. Позволяет зонировать пространство светом, создавая световые акценты там, где это необходимо.
	Узкий угол рассеивания света, характерен для светильников акцентного освещения. Позволяет зонировать пространство светом, создавая световые акценты там, где это необходимо.
	Среднее значение угла рассеивания. Является компромиссным вариантом между широкими и узкими углами.
	Широкий угол рассеивания, характерен для светильников общего, заливающего света. Хорошо подходит для равномерного освещения пространства.
Источник света	
	Встроенный светодиод
	В качестве источника света используется сменная светодиодная лампа с цоколем GU10 мощностью до 15 ватт включительно
	В качестве источника света используется сменная светодиодная лампа с цоколем GU5,3 мощностью до 15 ватт включительно
	Сменная галогенная лампа с цоколем GU10 не выше указанной мощности либо сменная светодиодная лампа без ограничения по мощности.
	Светильник совместим с ультратонкими светодиодными модулями DENKIRS SLIM LED
Аксессуары	
	Светильник совместим с антибликовой решеткой
Прочие обозначения	
	Новинка

## Сертификация, стандарты и гарантия

	Светильник соответствует директивам Европейского союза по безопасности эксплуатации.
	Директива Европейского союза об отсутствии вредных веществ. Безопасен для здоровья.
	Гарантия на весь ассортимент продукции DENKIRS – 3 года.

## Управление

	Управляется экосистемой умного дома TuYa
	Работает с голосовым помощником Алиса
	Управляется приложением Smart Life
	Управляется голосовым помощником Google assistant
	Управляется голосовым помощником Siri
	Управляется голосовым помощником Маруся
	Управляется голосовым помощником Салют
	Обладает функцией плавной регулировки яркости в широком диапазоне. Может управляться аксессуарами своей серии. Внимание! Не подходит для управления обычным диммером.
	Обладает функцией плавной регулировки цвета свечения в широком диапазоне 3000-6000 Кельвинов
	Обладает функцией плавной регулировки цвета свечения в широком диапазоне 3000-6500 Кельвинов
	Управление мобильным приложением по сети Wi-Fi 2.4 ГГц
	Управление пультом
	Модель оснащена пошаговым блоком. Пошаговый блок позволяет переключать режимы свечения светильника при помощи обычного выключателя. При быстром включении и выключении светильника происходит смена режима.

## Степени защиты от пыли и влаги

	Первая цифра кода IP означает защиту от твердых предметов, в то время как вторая — защиту от влаги.	
	Пыль	Вода
	частицы >12,5 мм	нет
	частицы >1 мм	брызги, падающие в любом направлении
	полная защита от пыли	струи воды

## Механические параметры

	Светильник имеет механизм вращения плафона вокруг своей оси. Значение 355° обеспечивает практически полный оборот. Мертвая зона в 5° необходима для защиты от перекручивания и, как следствие, повреждения провода.
	Угол наклона плафона светильника от плоскости потолка. Значение 90° означает, что плафон может быть направлен вертикально вниз, на пол.
	Угол наклона плафона светильника от плоскости потолка. Значение 35° является предельно рациональным, при большем отклонении рамки свет начинает обрезаться либо идти за потолок.
	Угол наклона плафона светильника от плоскости потолка.

## Ремневая система BELTY

### DENKIRS

Новинка рынка. В качестве трека выступает ремень с вплетенными в него медными жилами, передающими напряжение светильникам. Благодаря широкому выбору комплектующих система имеет огромную вариативность применения - растяжки от стены до стены и по потолку, вертикальные растяжки, создание разнообразных кастомных люстр и т.д. Низковольтная система работает от 48V. Цвет свечения 4000K. Светильники имеют высокий индекс цветопередачи (CRI>90) для точной передачи цветовых оттенков.



# BELTY SPOT

Серия поворотных трековых светильников, включающая модели как для общего, так и для акцентного освещения. В серии использованы светодиоды OSRAM и CREE с высоким индексом цветопередачи CRI>90 и цветовой температурой 4000K. Простая установка на трек при помощи монтажных аксессуаров в комплекте. 2 вариант мощности: 7W и 12W.



РЕМНЕВАЯ СИСТЕМА BELTY



DK5546-BK



DK5546-BW+BK

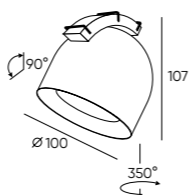
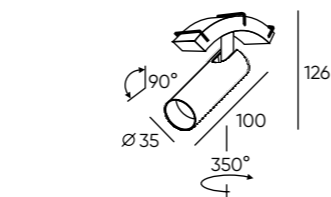

DK5540-BK



DK5540-WH+BK



DK5542-BK



DK5542-WH+BK

Артикул	Мощность	Световой поток	Угол излучения	Цветовая температура
DK5540-BK	12 W	1170 Лм	38°	черный
DK5540-WH+BK	12 W	1250 Лм	38°	белый/черный
DK5542-BK	12 W	890 Лм	120°	черный
DK5542-WH+BK	12 W	960 Лм	120°	белый/черный
DK5546-BK	7 W	380 Лм	30°	черный
DK5546-BW+BK	7 W	380 Лм	30°	белый/черный



# BELTY ORB

Серия трековых светильников для общего освещения. Плафон выполнен в форме шара из акрила. Имеет большой угол излучения 120°. Максимально рассеивает свет в помещении. В серии использованы светодиоды OSRAM с высоким индексом цветопередачи CRI>90. Простая установка на трек при помощи монтажных аксессуаров в комплекте.



РЕМНЕВАЯ СИСТЕМА BELTY



DK5550-BK



DK5552-BK

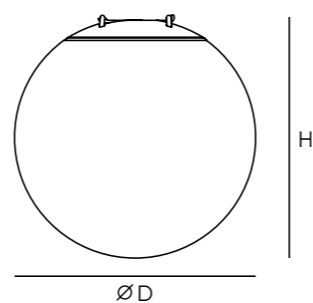

Артикул	Мощность	Световой поток	Цвет корпуса	D (диаметр)
DK5550-BK	10 W	850 Лм	матовый акрил/черный	150 мм
DK5552-BK	10 W	850 Лм	матовый акрил/черный	180 мм





# BELTY FLOW

Серия трековых светильников с матовым рассеивателем для общего освещения. Максимально рассеивает свет в помещении. В серии использованы светодиоды OSRAM с высоким индексом цветопередачи CRI>90 и цветовой температурой 4000K. Простая установка на трек при помощи монтажных аксессуаров в комплекте.



РЕМНЕВАЯ СИСТЕМА BELTY



DK5566-BK



DK5566-WH+BK

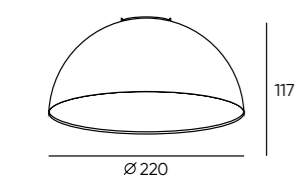
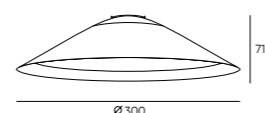
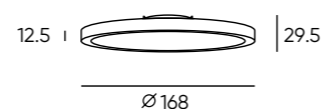

DK5560-BK



DK5560-WH+BK



DK5564-BK



DK5564-WH+BK

Артикул	Мощность	Световой поток	Цвет корпуса	D(диаметр)
DK5560-BK	24 W	1800 Лм	черный	220 мм
DK5560-WH+BK	24 W	1870 Лм	белый/черный	220 мм
DK5564-BK	12 W	1370 Лм	черный	300 мм
DK5564-WH+BK	12 W	1450 Лм	белый/черный	300 мм
DK5566-BK	10 W	600 Лм	черный	168 мм
DK5566-WH+BK	10 W	600 Лм	белый/черный	168 мм



# BELTY GRILL

Серия трековых светильников для акцентного освещения с узким углом излучения 24° и цветовой температурой 4000К. Светодиоды OSRAM с высоким индексом цветопередачи CRI>90. Рефлектор из черного глянцевого пластика увеличивает светоотдачу. Утопленные светодиоды исключают слепящий эффект. Простая установка на трек при помощи монтажных аксессуаров в комплекте. 2 вариант мощности: 12W и 24W.

РЕМНЕВАЯ СИСТЕМА BELTY

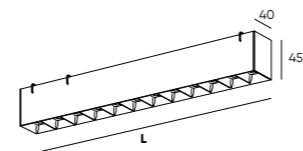

DK5570-BK

DK5570-WB

DK5572-BK

DK5572-WB

Артикул	Мощность	Световой поток	Цвет корпуса	L (длина)
DK5570-BK	12 W	1020 Лм	черный	323 мм
DK5572-BK	24 W	1950 Лм	черный	642 мм
DK5570-WB	12 W	1070 Лм	белый/черный	323 мм
DK5572-WB	24 W	2000 Лм	белый/черный	642 мм

# BELTY LINEAR

Серия трековых светильников для общего освещения. Благодаря матовому рассеивателю обладают широким углом излучения света 120°, что обеспечивает высокий уровень зрительного комфорта и исключает слепящий эффект. Светодиоды OSRAM с высоким индексом цветопередачи CRI>90 и цветовой температурой 4000К. Простая установка на трек при помощи монтажных аксессуаров в комплекте. 2 вариант мощности: 12W и 24W.

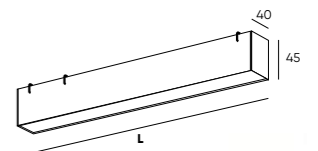

DK5574-BK

DK5574-WH

DK5576-BK

DK5576-WH

Артикул	Мощность	Световой поток	Цвет корпуса	L (длина)
DK5574-BK	12 W	650 Лм	черный	323 мм
DK5576-BK	24 W	1260 Лм	черный	642 мм
DK5574-WH	12 W	700 Лм	белый	323 мм
DK5576-WH	24 W	1310 Лм	белый	642 мм



# BELTY BASE

Серия, состоящая из гибкого трека-ремня от 5 до 20 м длиной в 4 цветовых вариантах, а также аксессуары для подключения трека-ремня к питанию, монтажа системы на различных плоскостях, а также придания гибкому треку различных форм. Данная система устанавливается накладным способом.

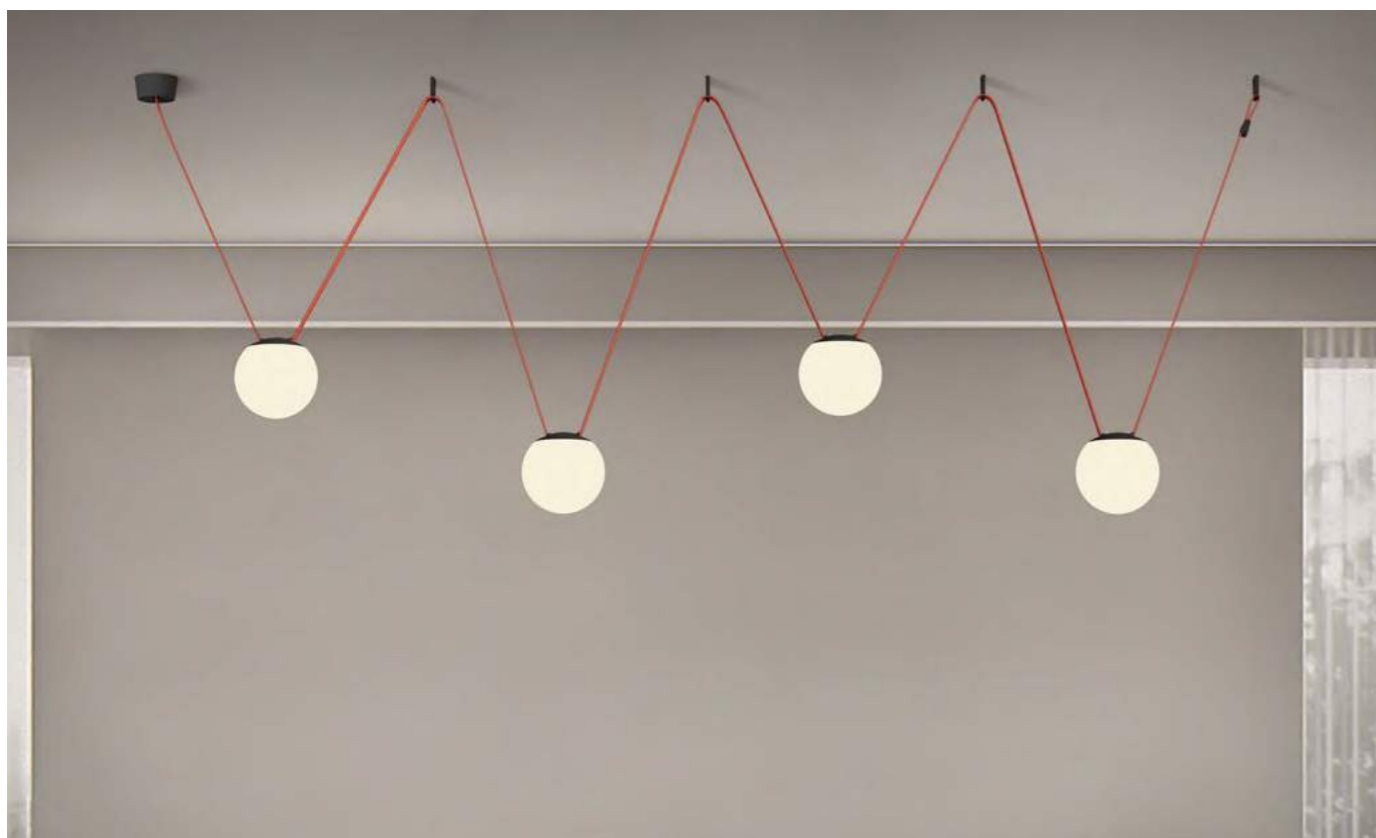

## Ремни

Представляет из себя тканевый ремень с вплетенными в него медными жилами, передающими напряжение. В комплекте монтажные аксессуары.



TR5500-BR 5м.

TR5501-BR 10м.

TR5502-BR 20м.



TR5500-DG 5м.

TR5501-DG 10м.

TR5502-DG 20м.



TR5500-DB 5м.

TR5501-DB 10м.

TR5502-DB 20м.



TR5500-LG 5м.

TR5501-LG 10м.

TR5502-LG 20м.

## Накладные основания

Предназначены для укрепления ремня и подачи на него питания, позволяет разместить внутри себя понижающий трансформатор



TR5510-BK D 205мм



TR5511-BK D 260мм



TR5512-BK D 100мм



TR5515-BK D 70мм

## Встраиваемые основания



TR5513-BK D 100мм

Монтируется в потолок по принципу встраиваемого светильника. Предназначено для крепления трека-ремня с возможностью подачи питания.



TR5514-BK D 65мм

Представляет из себя коннектор питания, в котором закрепляется трек-ремень. Применяется как один из вариантов подачи питания. Длина регулируется до 120 см.

## Крепления



TR5517-BK

Подвесное крепление. Предназначено для монтажа трека-ремня при большой высоте потолков. Максимальная длина подвеса 120 см.



TR5518-BK

Накладное крепление. Предназначен для фиксации трека-ремня в натяжку или с провисанием.

## Утяжелитель и наконечники



TR5519-BK



TR5520-BK



TR5516-BK

Наконечники декоративно обрамляют трек. Утяжелитель позволяет монтировать трек-ремень вертикально вниз, предотвратив раскачивание свободного участка

# BELTY ROD

Серия аксессуаров для размещения трека-ремня на штанге для создания различных композиций подвесных светильников.



## Схема сборки ременной трековой системы BELTY ROD



### Штанга



TR5532-BK 1500 мм  
TR5534-BK 2500 мм

Предназначена для размещения трека-ремня различной конфигурации.

### Подвес для штанги



TR5537-BK

Позволяет подвешивать штангу на высоте 20-120 см.

### Крепление-зажим



TR5536-BK

Позволяет фиксировать трек-ремень на штанге в любом месте



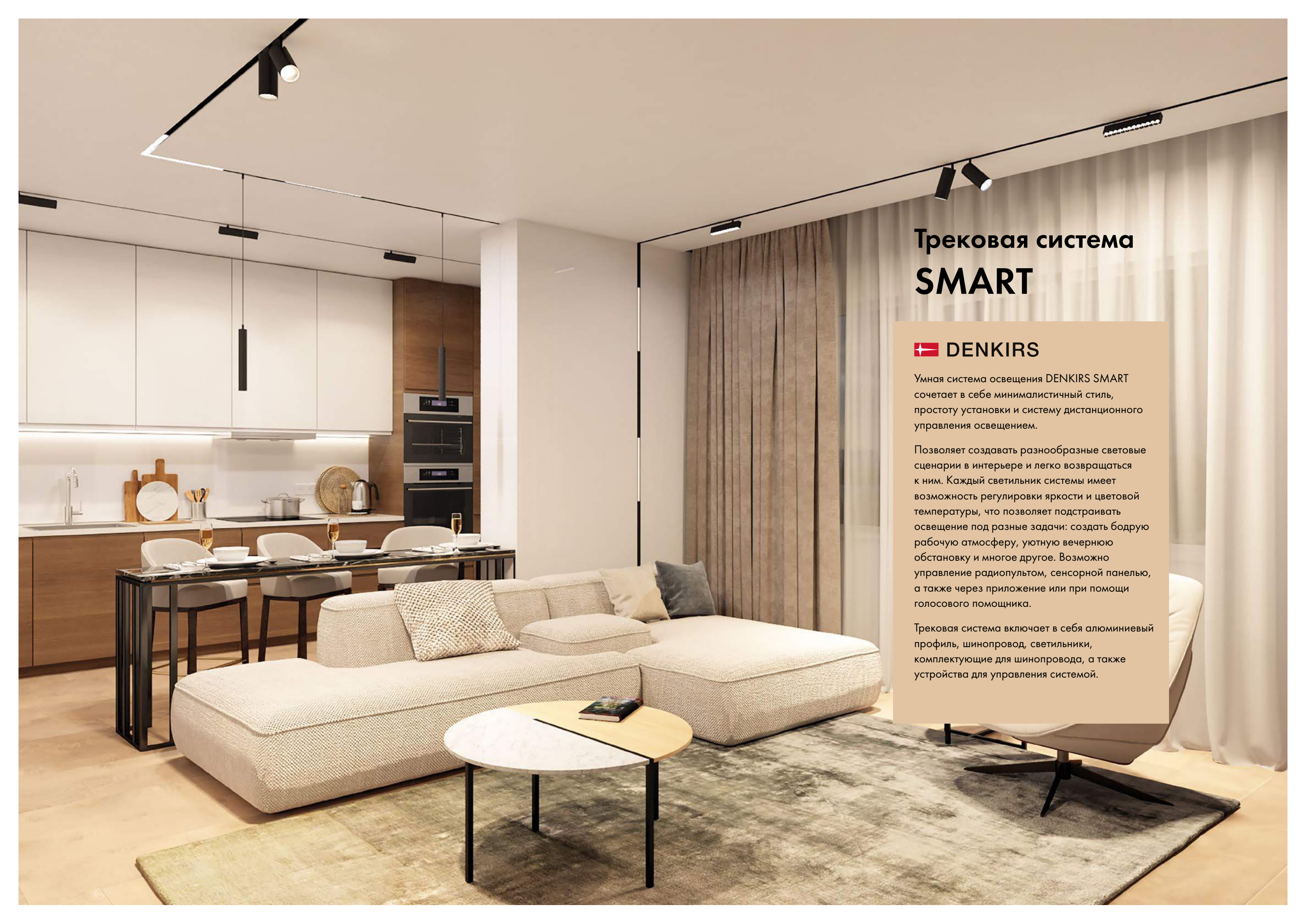

## Трековая система **SMART**

### DENKIRS

Умная система освещения DENKIRS SMART сочетает в себе минималистичный стиль, простоту установки и систему дистанционного управления освещением.

Позволяет создавать разнообразные световые сценарии в интерьере и легко возвращаться к ним. Каждый светильник системы имеет возможность регулировки яркости и цветовой температуры, что позволяет подстраивать освещение под разные задачи: создать бодрящую рабочую атмосферу, уютную вечернюю обстановку и многое другое. Возможно управление пультом, сенсорной панелью, а также через приложение или при помощи голосового помощника.

Трековая система включает в себя алюминиевый профиль, шинпровод, светильники, комплектующие для шинпровода, а также устройства для управления системой.



# SMART GRILL

Серия умных трековых светильников для акцентного освещения с узким углом излучения 24°. Светодиоды OSRAM с высоким индексом цветопередачи CRI>90. Рефлектор из черного глянцевого пластика увеличивает светоотдачу. Утопленные светодиоды исключают блики. Изменяемые яркость и цветовая температура 3000-6000К. Дистанционное управление при помощи голоса, приложения, панели и пульта.

ТРЕКОВАЯ СИСТЕМА SMART



DK8001-BK



DK8001-WH



DK8001-WB

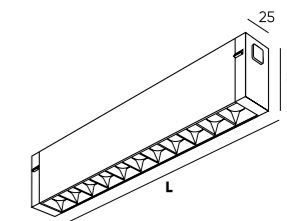

DK8002-BK



DK8002-WH



DK8002-WB



DK8006-BK



DK8006-WH



DK8006-WB

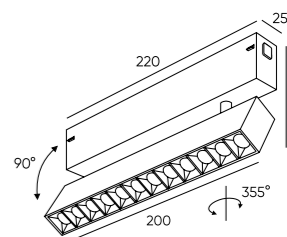

DK8030-BK

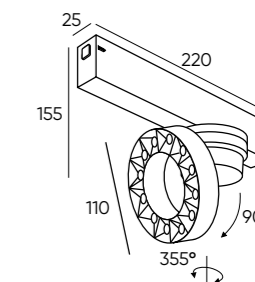

Артикул	Мощность	Цвет корпуса	Световой поток	L (длина)
DK8001-BK	9 W	черный	800 Лм	220 мм
DK8001-WH	9 W	белый	800 Лм	220 мм
DK8001-WB	9 W	белый + черный	800 Лм	220 мм
DK8002-BK	18 W	черный	1600 Лм	406 мм
DK8002-WH	18 W	белый	1600 Лм	406 мм
DK8002-WB	18 W	белый + черный	1600 Лм	406 мм
DK8006-BK	9 W	черный	800 Лм	200 мм
DK8006-WH	9 W	белый	800 Лм	200 мм
DK8006-WB	9 W	белый + черный	800 Лм	200 мм
DK8030-BK	12W	черный	1070 Лм	110 мм



# SMART LINEAR

Серия умных трековых светильников для общего освещения. Имеют широкий угол излучения 120°, что исключает слепящий эффект. Оснащены светодиодами OSRAM с индексом цветопередачи CRI>90. Удобный и надежный монтаж в трек DENKIRS SMART с помощью механических защелок. Изменяемая яркость и цветовая температура 3000-6000K. Дистанционное управление при помощи приложения, панели, пульта и голосового помощника.

ТРЕКОВАЯ СИСТЕМА SMART

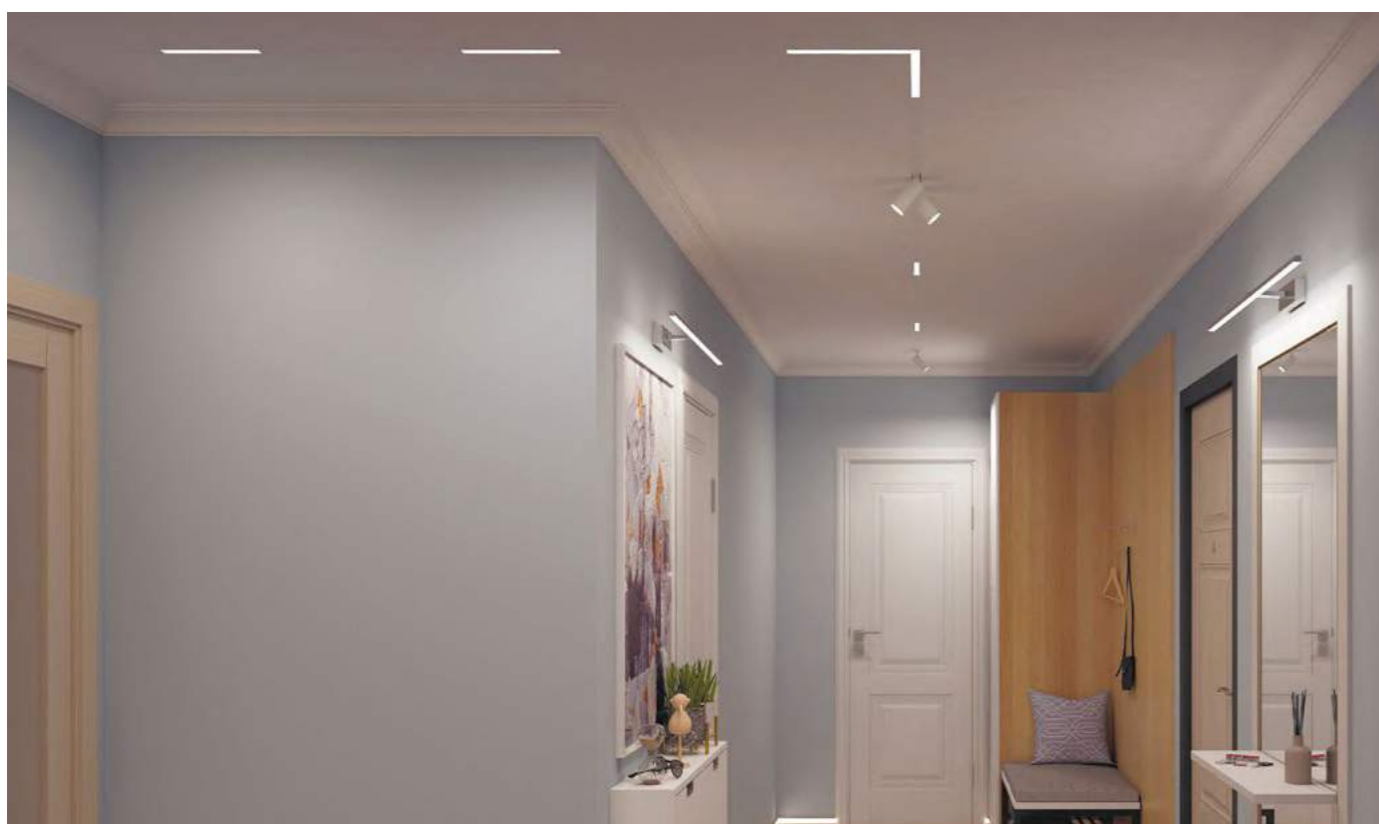

DK8003-BK



DK8003-WH



DK8004-BK



DK8004-WH



DK8005-BK



DK8005-WH



DK8026-BK

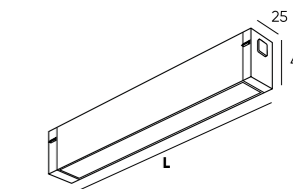

DK8014-BK



DK8014-WH

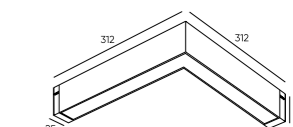

DK8009-BK



DK8009-WH



DK8018-BK

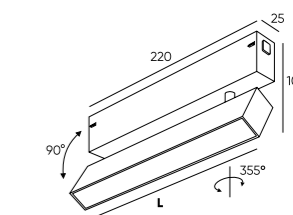

DK8027-BK



DK8070-BK

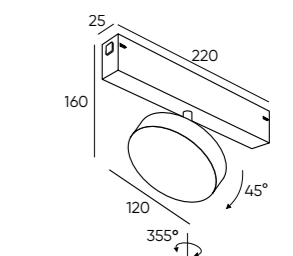
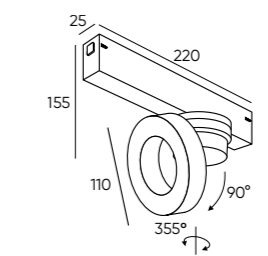

Артикул	Мощность	Световой поток	Цвет корпуса	L (длина)
DK8003-BK	9 W	760 Лм	черный	220 мм
DK8003-WH	9 W	760 Лм	белый	220 мм
DK8004-BK	18 W	1520 Лм	черный	406 мм
DK8004-WH	18 W	1520 Лм	белый	406 мм
DK8005-BK	27 W	2268 Лм	черный	600 мм
DK8005-WH	27 W	2268 Лм	белый	600 мм
DK8009-BK	9 W	760 Лм	черный	220 мм
DK8009-WH	9 W	760 Лм	белый	220 мм
DK8014-BK	18 W	1520 Лм	черный	312x312 мм
DK8014-WH	18 W	1520 Лм	белый	312x312 мм
DK8018-BK	18 W	1520 Лм	черный	406 мм
DK8026-BK	36 W	3024 Лм	черный	800 мм
DK8027-BK	12 W	1010 Лм	черный	110 мм
DK8070-BK	16 W	1350 Лм	черный	120 мм

# SMART SPOT

Серия умных трековых светильников для акцентного освещения. Имеют узкий угол излучения 24°. Оснащены светодиодами Bridgelux с высоким индексом цветопередачи CRI>90. Удобный и надежный монтаж в трек DENKIRS SMART с помощью механических защелок. Изменяемая яркость и цветовая температура 3000-6000K. Дистанционное управление при помощи приложения, панели, пульта и голосового помощника.

ТРЕКОВАЯ СИСТЕМА SMART



DK8010-BG



DK8010-BK



DK8010-WH

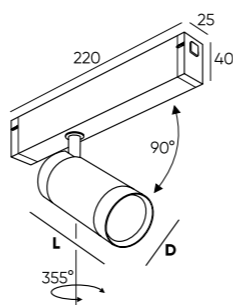

DK8020-BG



DK8020-BK



DK8020-WH



DK8008-BG



DK8008-BK



DK8008-WH



DK8040-BW+BK



DK8041-BW+BK

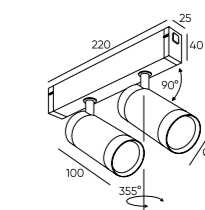
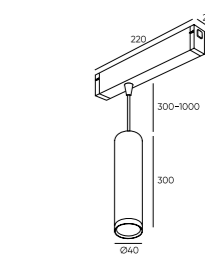

DK8012-BG



DK8012-BK



DK8012-WH

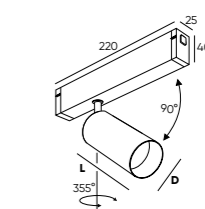

Артикул	Мощность	Цвет корпуса	Световой поток	D (диаметр)	L (высота)
DK8008-BK	9 W	черный	770 Лм	40 мм	300 мм
DK8008-WH	9 W	белый	770 Лм	40 мм	300 мм
DK8008-BG	9 W	матовое золото	770 Лм	40 мм	300 мм
DK8010-BK	9 W	черный	780 Лм	50 мм	100 мм
DK8010-WH	9 W	белый	780 Лм	50 мм	100 мм
DK8010-BG	9 W	матовое золото	780 Лм	50 мм	100 мм
DK8012-BK	2x9 W	черный	1560 Лм	50 мм	100 мм
DK8012-WH	2x9 W	белый	1560 Лм	50 мм	100 мм
DK8012-BG	2x9 W	матовое золото	1560 Лм	50 мм	100 мм
DK8020-BK	20 W	черный	1800 Лм	60 мм	130 мм
DK8020-WH	20 W	белый	1800 Лм	60 мм	130 мм
DK8020-BG	20 W	матовое золото	1800 Лм	60 мм	130 мм
DK8040-BW+BK	9 W	белый/черный	650 Лм	52 мм	120 мм
DK8041-BW+BK	20 W	белый/черный	1500 Лм	63 мм	140 мм



# SMART MOON

Серия умных трековых светильников для общего освещения. Плафон выполнен в форме шара из акрила. Имеет большой угол излучения 320° и 120° в зависимости от артикула. Максимально рассеивает свет в помещении. Дистанционное управление при помощи приложения, панели, пульта и голосового помощника. Изменяемая яркость и цветовая температура 3000-6000K. Возможность создания световых сценариев. Светильники оснащены светодиодами с высоким индексом цветопередачи. Удобный и надежный монтаж в трек DENKIRS SMART с помощью механических защелок.

ТРЕКОВАЯ СИСТЕМА SMART



DK8051-BK



DK8050-BK DK8055-BK



DK8052-BK



DK8056-BK

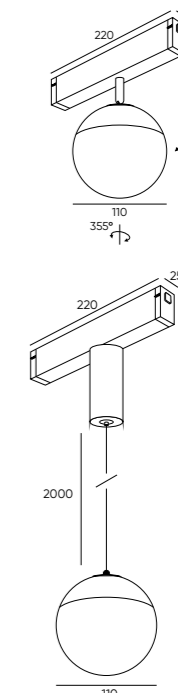
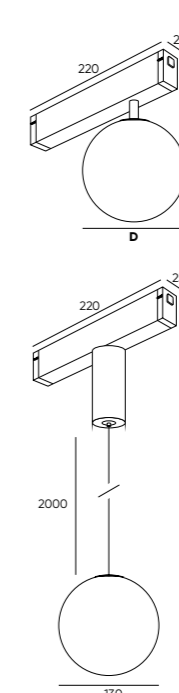

Артикул	Мощность	Цвет корпуса	Световой поток	D (диаметр)	угол рассеивания
DK8050-BK	5 W	белый акрил	450 Лм	100 мм	320°
DK8051-BK	5 W	белый акрил	450 Лм	130 мм	320°
DK8052-BK	5 W	белый акрил	450 Лм	130 мм	320°
DK8055-BK	12 W	белый акрил/черный	950 Лм	110 мм	120°
DK8056-BK	12 W	белый акрил/черный	950 Лм	110 мм	120°



# SMART RAY

Серия умных трековых светильников для общего освещения с широким углом излучения света. Плафон выполнен в форме трубки из акрила/силикона. DK8060-BK выполнен в форме гибкой силиконовой трубки длиной 150 см. В комплект к данному артикулу можно приобрести фиксатор, который позволяет придавать светильнику разнообразные формы. Дистанционное управление при помощи приложения, панели, пульта и голосового помощника. Изменяемая яркость и цветовая температура 3000-6000K. Оснащены светодиодами OSRAM с высоким индексом цветопередачи. Удобный и надежный монтаж в трек DENKIRS SMART с помощью механических защелок.

ТРЕКОВАЯ СИСТЕМА SMART

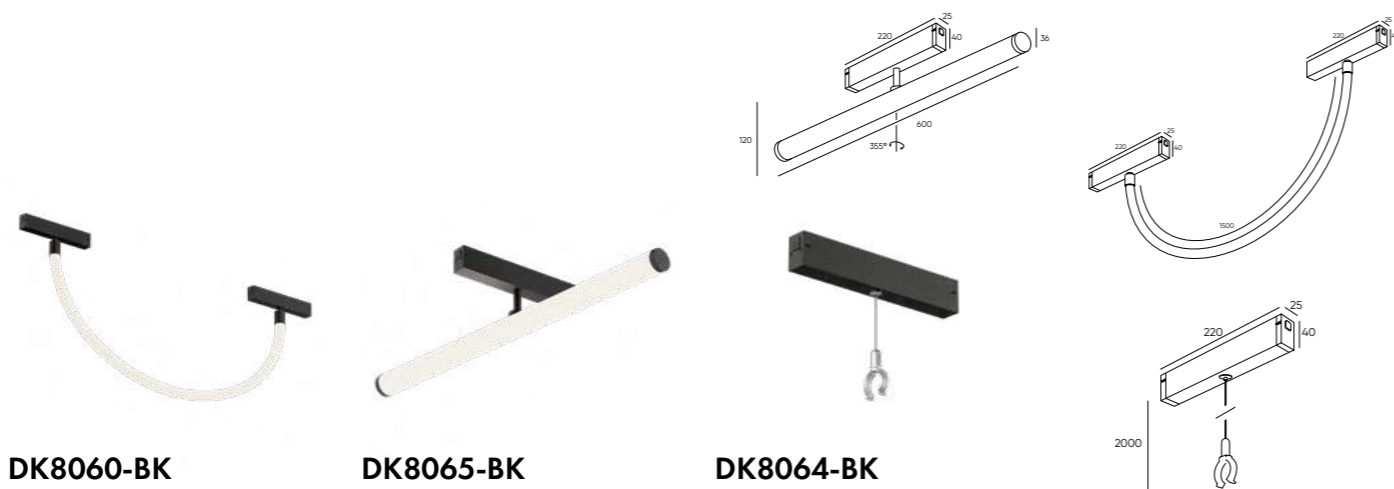

DK8060-BK

DK8065-BK

DK8064-BK

Артикул	Мощность	Цвет корпуса	Световой поток	материал плафона	L (длина)
DK8060-BK	18 W	белый акрил	1600 Лм	силикон	1500 мм
DK8065-BK	12 W	белый акрил	950 Лм	акрил	600 мм
DK8064-BK	-	прозрачный акрил	-	-	130 мм

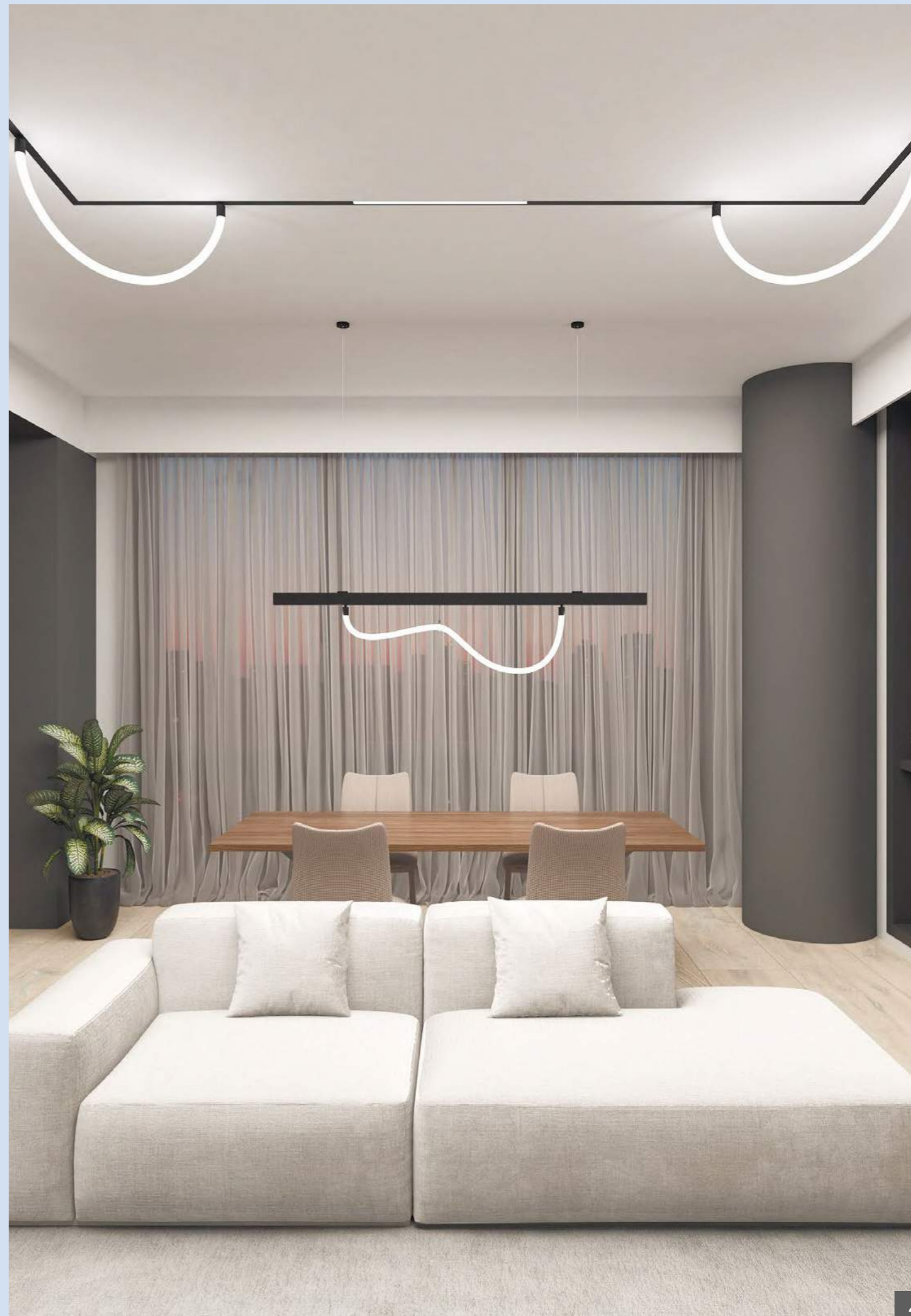



## Аксессуары для управления трековой системой SMART



DK7200-WH

### Настенная сенсорная панель для управления трековой системой SMART

Позволяет одновременно управлять всеми светильниками трековой системы, а также сохранять в памяти два световых сценария и активировать их одним касанием.

Сенсорная панель работает по радиосигналу, питается от батареек. Не требует проводов, может быть установлена в любом удобном месте. Материал корпуса: стекло, металл.



DK7300-BK

### Радиопульт для управления трековой системой SMART

Позволяет изменять яркость и цветовую температуру светильников на трековой системе. При помощи радиопульта можно создать до 12 групп освещения и управлять ими независимо друг от друга. Возможно создание и сохранение четыре световых сценариев.



### Wi-Fi конвертер

Устройство для управления трековой системой SMART при помощи мобильного приложения Smart Life и голосового помощника. Подключается к домашней сети Wi-Fi с частотой 2,4 ГГц. Позволяет управлять освещением при помощи мобильного приложения и голосового помощника из любой точки мира. Поддерживает работу до 128 светильников.

Возможно создание сценариев автоматизации: включение, выключение, а также настройка параметров свечения в зависимости от геолокации пользователя, времени суток, погоды и других условий.



DK7400-WF





# SMART BASE

Базовая серия трековой системы DENKIRS SMART. Может быть установлена накладным или подвесным способом, а также встроена в гипсокартон с помощью специальных креплений. Может монтироваться в натяжные потолки из ПВХ-пленки при помощи профиля SMART PROFIL.



ТРЕКОВАЯ СИСТЕМА SMART



Типы крепления трека: подвесной, накладной, встраиваемый в гипсокартон и натяжные потолки

## Трек SMART



- |                  |                  |   |
|------------------|------------------|---|
| ■ TR2001-BK 1 м. | □ TR2001-WH 1 м. | В комплекте две торцевые заглушки. Нарезается на отрезки любой длины. |
| ■ TR2002-BK 2 м. | □ TR2002-WH 2 м. |   |
| ■ TR2003-BK 3 м. | □ TR2003-WH 3 м. |   |

## Механический соединитель 90°



- |             |   |
|-------------|---|
| ■ TR2102-BK | Для создания угла 90° в одной плоскости. Соединительные пластины в комплекте. Гибкий электрический коннектор TR2103 приобретается отдельно. |
| □ TR2102-WH |   |

## Механический соединитель стена-потолок 90°



- |             |   |
|-------------|---|
| ■ TR2108-BK | Для создания перехода стена-потолок. Гибкий электрический коннектор TR2103 приобретается отдельно. Соединительные пластины в комплекте. |
| □ TR2108-WH |   |

## Подвесное крепление



- |             |   |
|-------------|---|
| ■ TR2106-BK | Предназначено для подвесного монтажа трековой системы. Длина троса 150 см. Простая регулировка длины троса. Крепеж в комплекте. |
| □ TR2106-WH |   |

# Схема сборки трековой системы SMART BASE

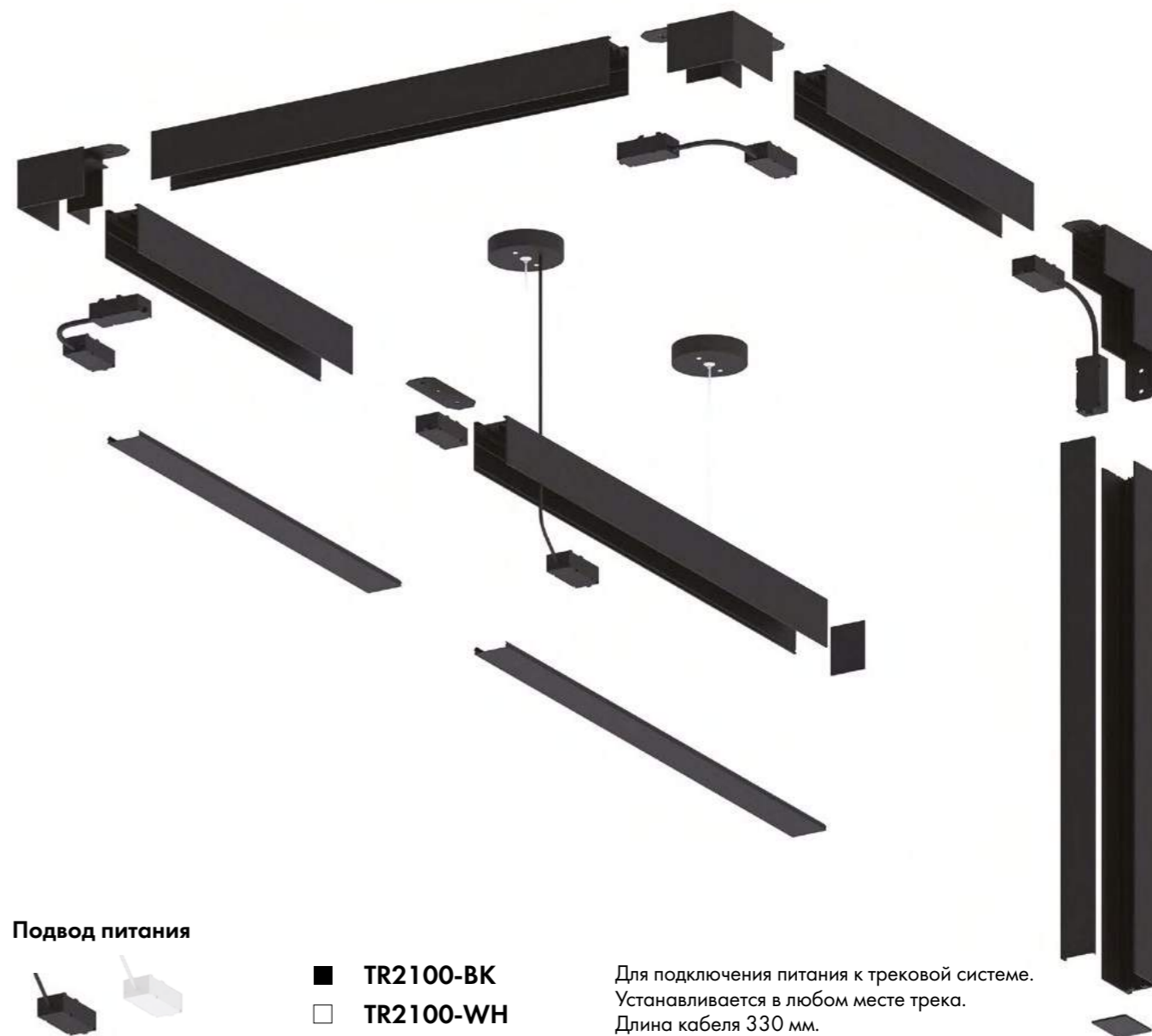

## Подвод питания



- |             |   |
|-------------|---|
| ■ TR2100-BK | Для подключения питания к трековой системе. Устанавливается в любом месте трека. Длина кабеля 330 мм. |
| □ TR2100-WH |   |

## Прямой электрический соединитель



- |             |   |
|-------------|---|
| ■ TR2101-BK | Предназначен для соединения треков между собой в прямую линию и передачи электричества между ними. Соединительная пластина в комплекте. |
| □ TR2101-WH |   |

## Гибкий электрический соединитель



- |             |   |
|-------------|---|
| ■ TR2103-BK | Предназначен для передачи электричества между треками в угловых соединениях. Используется совместно с механическими угловыми соединителями TR2102 и TR2108. |
| □ TR2103-WH |   |

## Декоративный экран



- |                  |  |
|------------------|--|
| ■ TR2010-BK 1 м. | Устанавливается в места трека, не занятые светильниками. Придает дополнительную эстетику внешнему виду системы. Может быть разрезан на отрезки произвольной длины. |
| □ TR2010-WH 1 м. |  |

## Комплект торцевых заглушек



- |                   |  |
|-------------------|--|
| ■ TR2107-BK 2 шт. | Необходим в случае разделения целого трека на несколько отдельно устанавливаемых частей. |
| □ TR2107-WH 2 шт. |  |

# SMART HIDE

Специализированный трек, предназначенный для встраиваемого монтажа в потолок и стены из гипсокартона. Имеет фланцы-упоры по всей длине, благодаря которым надежно фиксируется в материале потолка либо стены. Необходимая толщина гипсокартона для трека SMART HIDE - 12,5 мм



ТРЕКОВАЯ СИСТЕМА SMART



## Трек SMART



- TR2012-BK 2 м.
  - TR2013-BK 3 м.
  - TR2012-WH 2 м.
  - TR2013-WH 3 м.
- В комплекте две торцевые заглушки. Нарезается на отрезки любой длины.

## Угловой соединитель 90°



- TR2112-BK
  - TR2112-WH
- Для создания угла 90°. Соединительные пластины входят в комплект. Гибкий электрический коннектор TR2103 приобретается отдельно.

## Угловой соединитель стена-потолок 90°



- TR2118-BK
  - TR2118-WH
- Для создания перехода 90° «стена-потолок». Соединительные пластины входят в комплект. Гибкий электрический коннектор TR2103 приобретается отдельно.

## T-образный механический соединитель под ГКЛ



- TR2113-BK
  - TR2113-WH
- Для создания трековой системы T-образной формы. Гибкий электрический коннектор TR2115 приобретается отдельно. Соединительные пластины входят в комплект.

## X-образный механический соединитель под ГКЛ



- TR2114-BK
  - TR2114-WH
- Для создания трековой системы X-образной формы. Гибкий электрический коннектор TR2116 приобретается отдельно. Соединительные пластины входят в комплект.

# Схема сборки трековой системы SMART HIDE

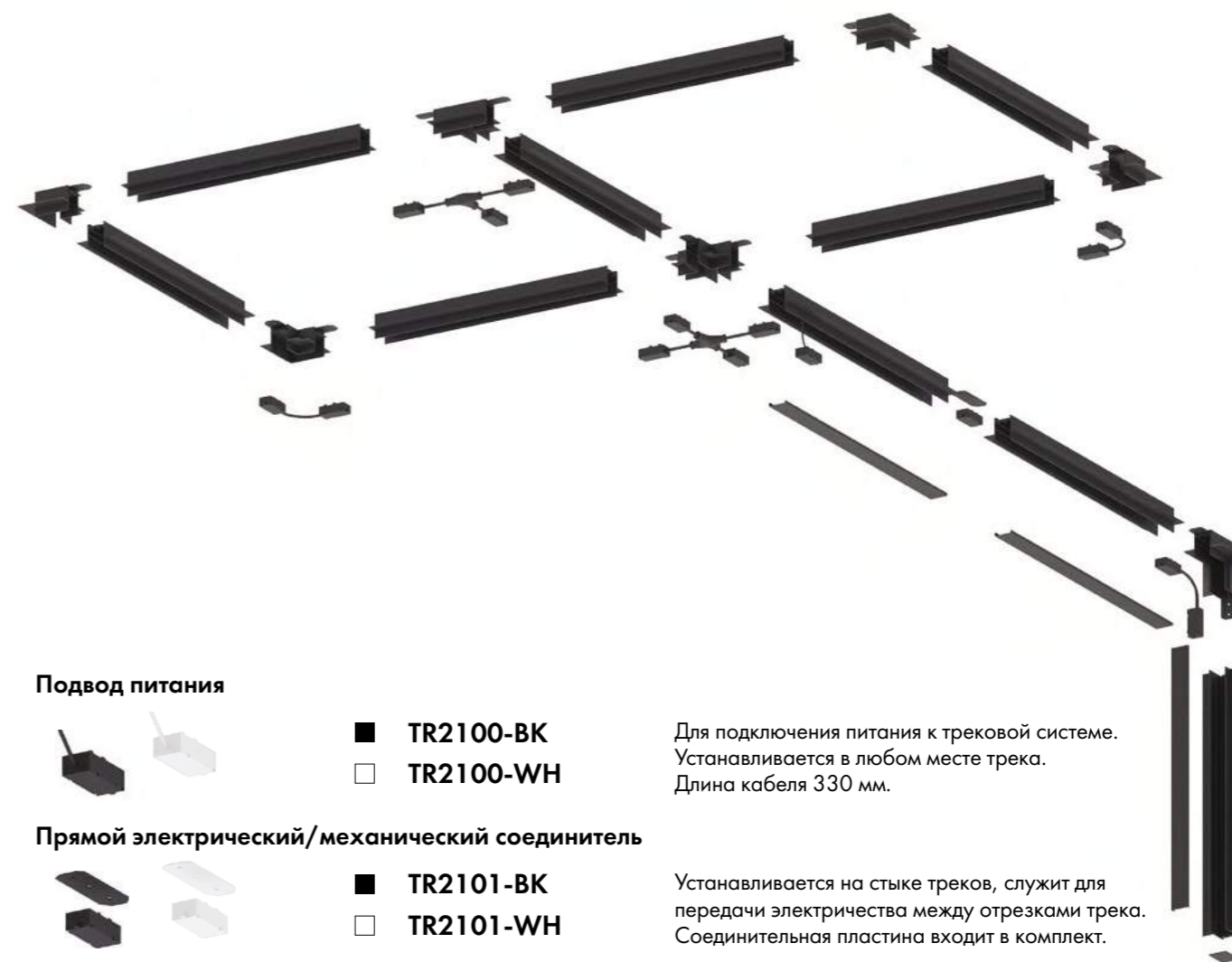

## Подвод питания



- TR2100-BK
- TR2100-WH

Для подключения питания к трековой системе. Устанавливается в любом месте трека. Длина кабеля 330 мм.

## Прямой электрический/механический соединитель



- TR2101-BK
- TR2101-WH

Устанавливается на стыке треков, служит для передачи электричества между отрезками трека. Соединительная пластина входит в комплект.

## Гибкий электрический соединитель



- TR2103-BK
- TR2103-WH

Применяется для передачи электричества между треками в угловых соединениях. Используется совместно с механическими угловыми соединителями TR2112 и TR2118.

## T-образный электрический соединитель



- TR2115-BK
- TR2115-WH

Предназначен для передачи электричества в местах T-образного соединения треков. Используется совместно с механическим соединителем TR2113.

## X-образный электрический соединитель



- TR2116-BK
- TR2116-WH

Предназначен для передачи электричества в местах X-образного соединения треков. Используется совместно с механическим соединителем TR2114.

## Декоративный экран



- TR2010-BK 1 м.
- TR2010-WH 1 м.

Устанавливается в места трека, не занятые светильниками. Придает дополнительную эстетику внешнему виду системы. Может быть разрезан на отрезки произвольной длины.

## Комплект торцевых заглушек



- TR2107-BK 2 шт.
- TR2107-WH 2 шт.

Необходим в случае разделения целого трека на несколько отдельно устанавливаемых частей.



# SMART SLOTT

Объединенный профиль системы SLOTT с треком DENKIRS SMART. Предназначен для крепления любого типа полотна натяжного потолка. Подходит как для тканевых натяжных потолков, так и для натяжных потолков из ПВХ-пленки. Не требует приобретения отдельного трека.



ТРЕКОВАЯ СИСТЕМА SMART



## Профиль SLOTT



- TR2014-BK
- TR2014-WH

Профиль-трек 2 в 1. Подходит для монтажа натяжного потолка любого типа (пленочный/тканевый). Торцевые заглушки TR2017 приобретаются отдельно.

## Торцевая заглушка



- TR2017-BK 1 шт.
- TR2017-WH 1 шт.

Устанавливается на торцах трека. Крепежные винты в комплекте. Для одной линии трека необходимы две заглушки.

## Декоративный экран



- TR2010-BK 1 м.
- TR2010-WH 1 м.

Устанавливается в места трека, не занятые светильниками. Придает дополнительную эстетику внешнему виду системы. Может быть разрезан на отрезки произвольной длины.

## Подвод питания



- TR2100-BK
- TR2100-WH

Служит для подключения питания к трековой системе. Может быть установлен в произвольном месте трека. Длина кабеля 330 мм.

## Прямой электрический/механический соединитель



- TR2101-BK
- TR2101-WH

Устанавливается на стыке профилей, служит для передачи электричества между отрезками трека. Комплект механических соединителей TR2018-AL приобретается отдельно.



## Гибкий электрический соединитель



- TR2103-BK
- TR2103-WH

Предназначен для передачи электричества между треками в угловых соединениях. Комплект угловых механических соединителей TR2019-AL приобретается отдельно.

## T-образный электрический



- TR2115-BK
- TR2115-WH

Предназначен для передачи электричества в местах T-образного соединения треков.

## X-образный электрический соединитель



- TR2116-BK
- TR2116-WH

Предназначен для передачи электричества в местах X-образного соединения треков.

## Комплект прямых соединителей



TR2018-AL

Для соединения профилей SLOTT for DENKIRS SMART между собой в прямую линию. В комплекте: 4 пластины, 16 винтов. Электрический коннектор TR2101 приобретается отдельно.

## Комплект угловых соединителей



TR2019-AL

Для соединения профилей SLOTT for DENKIRS SMART под углом 90°. В комплекте: 4 пластины, 16 винтов. Электрический коннектор TR2103 приобретается отдельно.

## Комплект уголков с регулировкой



TR3045-AL

Предназначен для монтажа профиля к черновому потолку. Позволяет легко регулировать высоту установки профиля. В комплекте: 2 уголка, крепеж.



# SMART ONE

Профиль-трек 2в1: применяется для монтажа полотна натяжного потолка, а также, является треком системы SMART. Нарезается на отрезки произвольной длины. Набор торцевых заглушек, а также внутренняя декоративная вставка входит в комплект поставки. Трек-профиль SMART ONE оснащен системой крепления полотна типа Гарпун. Подходит для установки потолков из ПВХ пленки. Не используется с тканевыми натяжными потолками. Не требует приобретения отдельного трека для установки светильников. Подвод питания и соединительные элементы приобретаются отдельно.

ТРЕКОВАЯ СИСТЕМА SMART

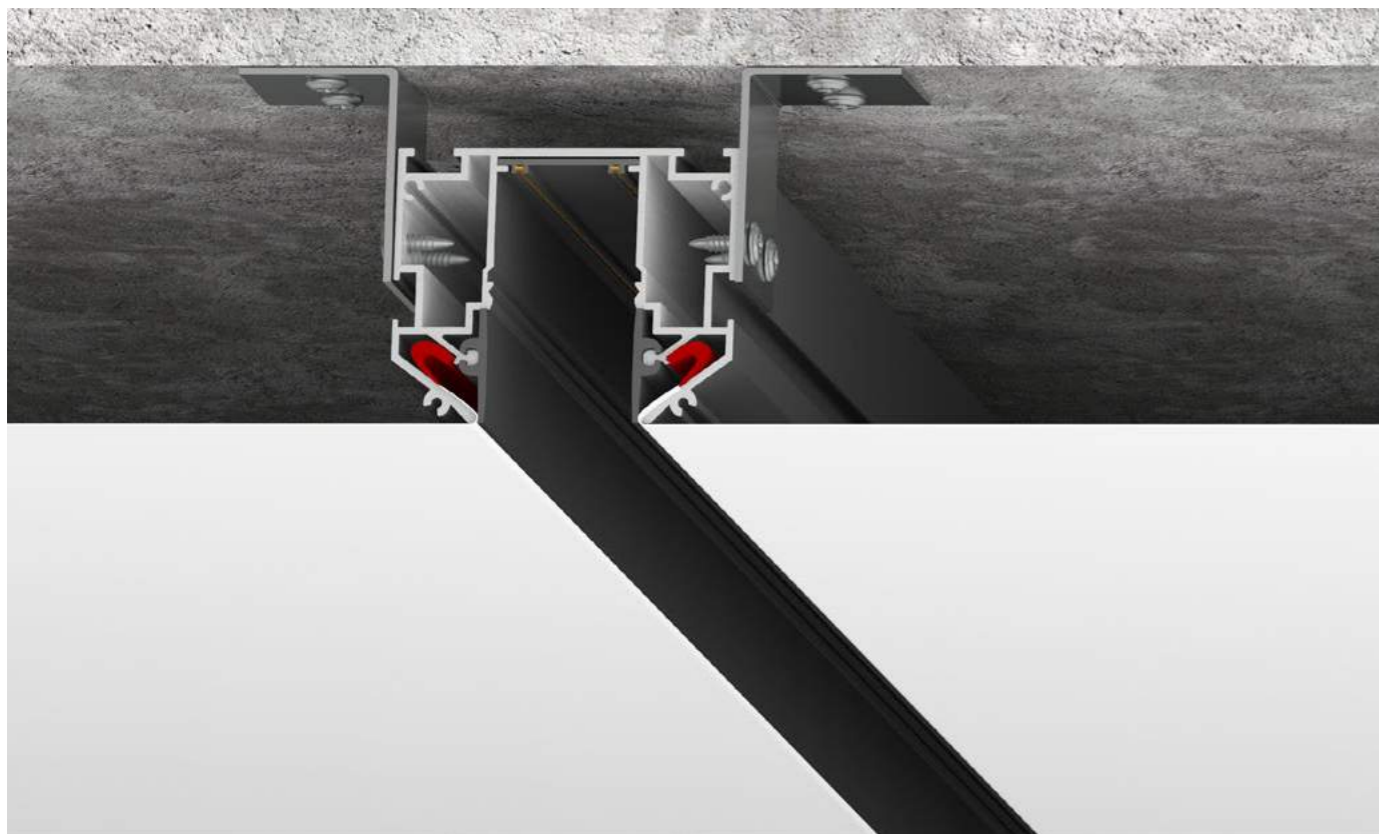

TR2022-BK



TR3043-AL



TR2027-AL

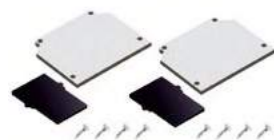
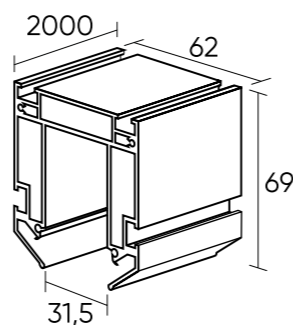

TR2025-BK

Название	Артикул
Профиль для ПВХ	TR2022-BK
Комплект заглушек для профиля ПВХ	TR2025-AL
Комплект угловых соединителей	TR2027-AL
Комплект соединителей для профиля	TR3043-AL

# SMART PROFI

Алюминиевый профиль с креплением полотна типа «Гарпун». Предназначен для интеграции трековой системы SMART в натяжные потолки из ПВХ-пленки. Служит основанием для установки трека серии SMART BASE, выступая в роли удерживающего элемента для полотна натяжного потолка. Необходимо отдельное приобретение трека и сопутствующих комплектующих серии DENKIRS BASE.

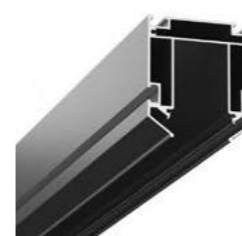
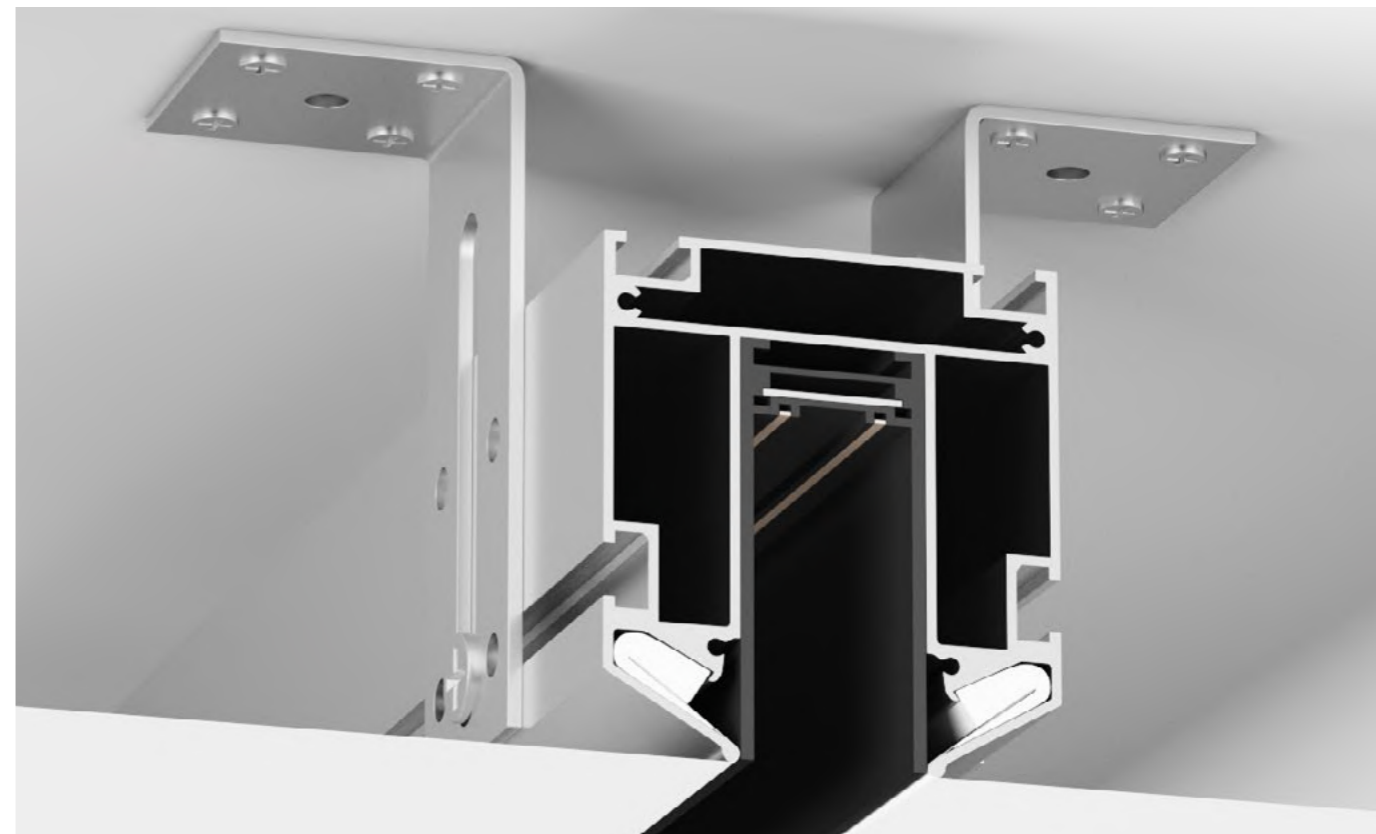

TR3040-AL



TR3041-AL



TR3045-AL

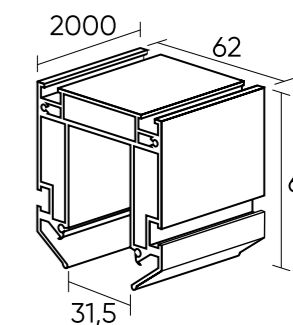

TR3042-AL



TR3043-AL

Название	Артикул
Профиль для ПВХ	TR3040-AL
Угловой элемент для профиля ПВХ	TR3041-AL
Комплект заглушек для профиля ПВХ	TR3042-AL
Комплект уголков с регулировкой	TR3045-AL
Комплект соединителей для профиля	TR3043-AL



Ультратонкая  
магнитная трековая  
система Air

 DENKIRS

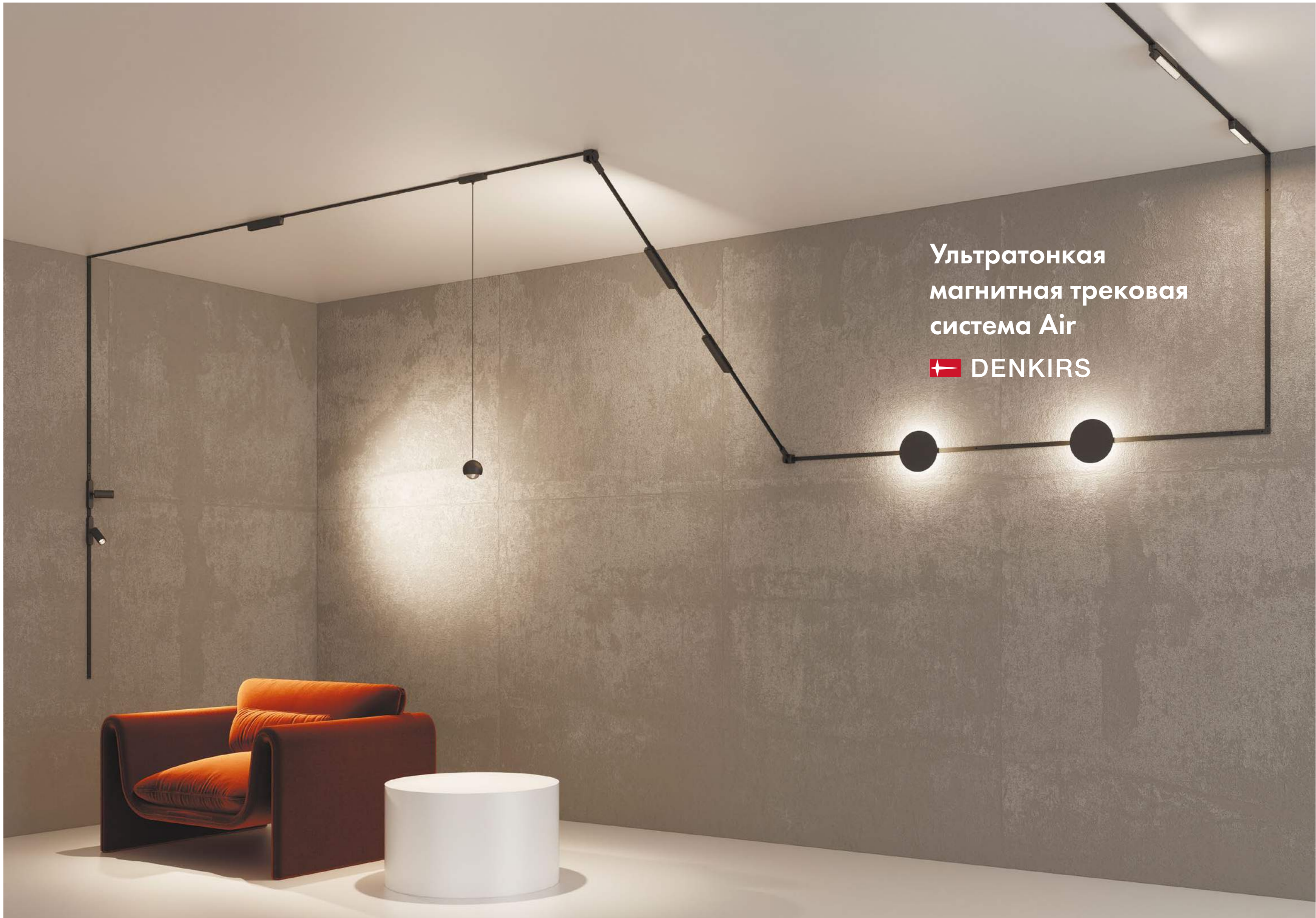



# AIR LINER

Серия магнитных трековых светильников для общего освещения. Благодаря матовому рассеивателю обладают широким углом излучения света 120°, что обеспечивает высокий уровень зрительного комфорта и исключает слепящий эффект. Светодиоды OSRAM с высоким индексом цветопередачи CRI>90. Простая и надежная установка на трек при помощи магнитов и механических защелок. В серии представлены модели с возможностью изменения яркости и цветовой температуры в диапазоне 2700-6500K. Дистанционное управление данными моделями возможно при помощи голоса, приложения и панели DK7201-DG.

ТРЕКОВАЯ СИСТЕМА AIR

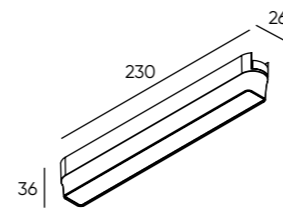
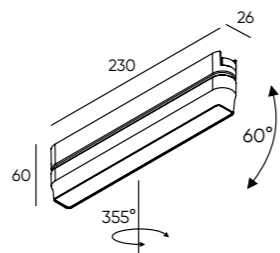

DK5300-BK  
DK5330-BK  
DK5360-BK

DK5303-BK  
DK5333-BK  
DK5363-BK

Артикул	Мощность	Цвет корпуса	Цветовая температура
DK5300-BK	9 W	черный	3000 K
DK5303-BK	9 W	черный	3000 K
DK5330-BK	9 W	черный	4000 K
DK5333-BK	9 W	черный	4000 K
<b>Управляемые модели</b>			
DK5360-BK	9 W	черный	2700-6500 K
DK5363-BK	9 W	черный	2700-6500 K

# AIR GRILL

Серия магнитных трековых светильников для акцентного освещения с узким углом излучения 36°. Толщина светильника всего 40 мм. Светодиоды OSRAM с высоким индексом цветопередачи CRI>90. Утопленные светодиоды исключают слепящий эффект. Простая и надежная установка на трек при помощи магнитов и механических защелок. В серии представлены модели с возможностью изменения яркости и цветовой температуры в диапазоне 2700-6500K. Дистанционное управление данными моделями возможно при помощи голоса, приложения и панели DK7201-DG.

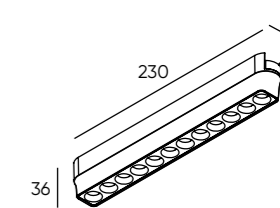
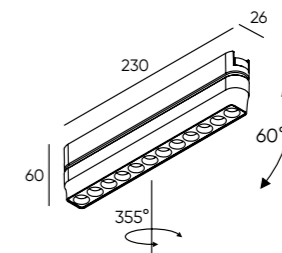

DK5305-BK  
DK5335-BK  
DK5365-BK

DK5308-BK  
DK5338-BK  
DK5368-BK

Артикул	Мощность	Цвет корпуса	Цветовая температура
DK5305-BK	12 W	черный	3000 K
DK5308-BK	12 W	черный	3000 K
DK5335-BK	12 W	черный	4000 K
DK5338-BK	12 W	черный	4000 K
<b>Управляемые модели</b>			
DK5365-BK	12 W	черный	2700-6500 K
DK5368-BK	12 W	черный	2700-6500 K



# AIR SPOT

Серия поворотных магнитных трековых светильников для акцентного освещения. Плафон выполнен в форме ребристого цилиндра, за счет чего создается игра теней на поверхности светильника, придавая ему объемности и декоративности. В серии в большинстве артикулов использованы светодиоды OSRAM с самым высоким индексом цветопередачи CRI>95. Простая и надежная установка на трек при помощи магнитов и механических защелок. В серии представлены модели с возможностью изменения яркости и цветовой температуры в диапазоне 2700-6500K. Дистанционное управление данными моделями возможно при помощи голоса, приложения и панели DK7201-DG.

ТРЕКОВАЯ СИСТЕМА AIR

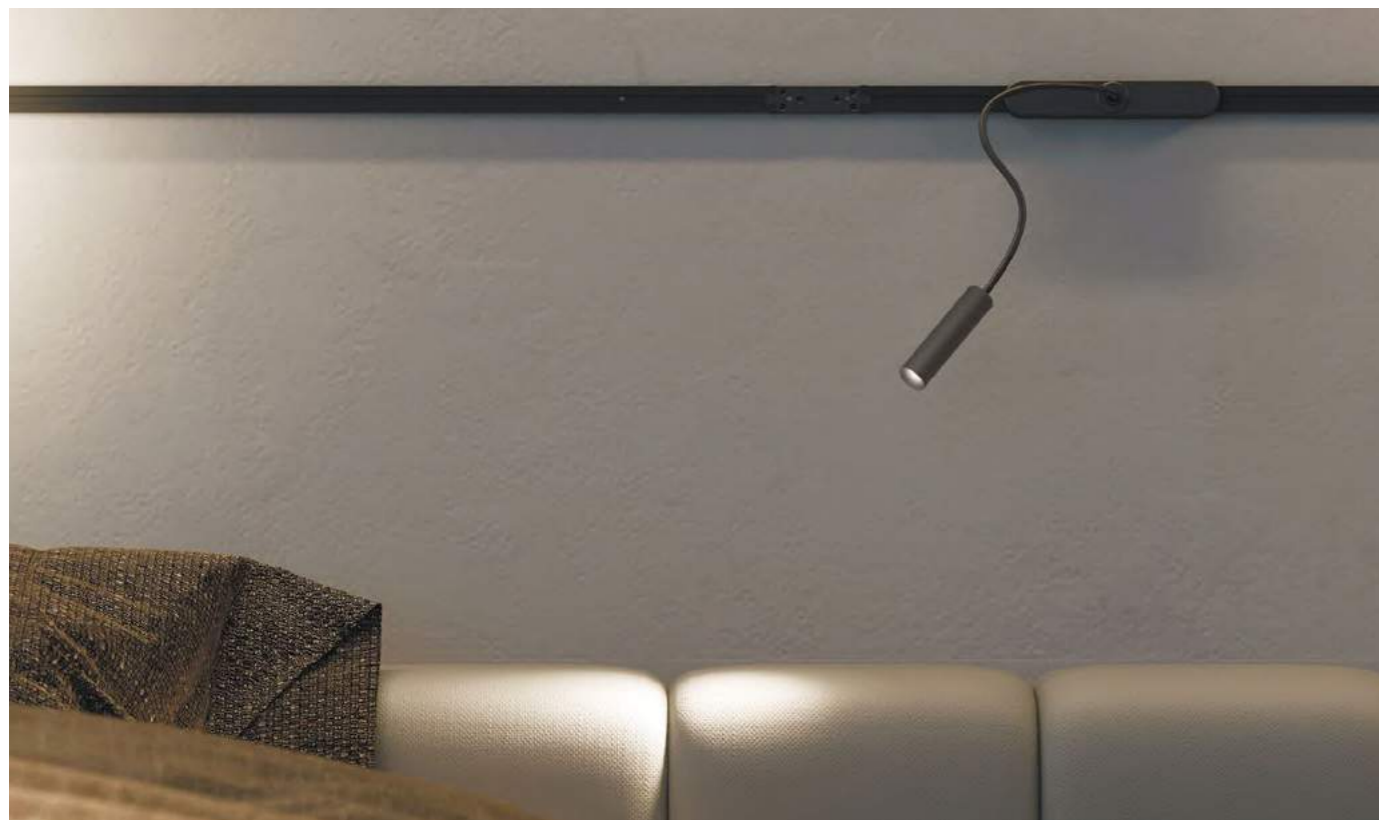

**DK5310-BK**  
**DK5340-BK**  
**DK5370-BK**



**DK5311-BK**  
**DK5341-BK**  
**DK5371-BK**



**DK5313-BK**  
**DK5343-BK**

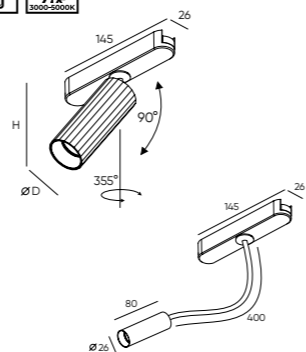

Артикул	Мощность	CRI	Цветовая температура	D (диаметр)	H (высота)
DK5310-BK	7 W	>95	3000 K	40 мм	147 мм
DK5311-BK	12 W	>95	3000 K	50 мм	160 мм
DK5313-BK	2 W	>90	3000 K	26 мм	95 мм
DK5340-BK	7 W	>95	4000 K	40 мм	147 мм
DK5341-BK	12 W	>95	4000 K	50 мм	160 мм
DK5343-BK	2 W	>90	4000 K	26 мм	95 мм
<b>Управляемые модели</b>					
DK5370-BK	7 W	>95	2700-6500 K	40 мм	147 мм
DK5371-BK	12 W	>95	2700-6500 K	50 мм	160 мм





# AIR HANG

Серия подвесных магнитных трековых светильников для акцентного освещения. В серии представлены 3 разных дизайна плафона. Светодиоды OSRAM с самым высоким индексом цветопередачи CRI>95. Простая и надежная установка на трек при помощи магнитов и механических защелок. В серии представлены модели с возможностью изменения яркости и цветовой температуры в диапазоне 2700-6500 К. Дистанционное управление данными моделями возможно при помощи голоса, приложения и панели DK7201-DG.

ТРЕКОВАЯ СИСТЕМА AIR



DK5315-BK  
DK5345-BK  
DK5375-BK

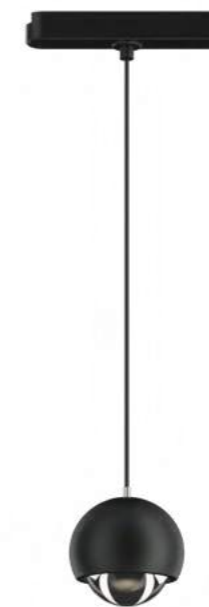

DK5316-BK  
DK5346-BK  
DK5376-BK

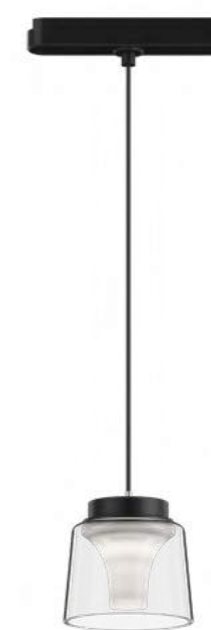

DK5317-BK  
DK5347-BK  
DK5377-BK

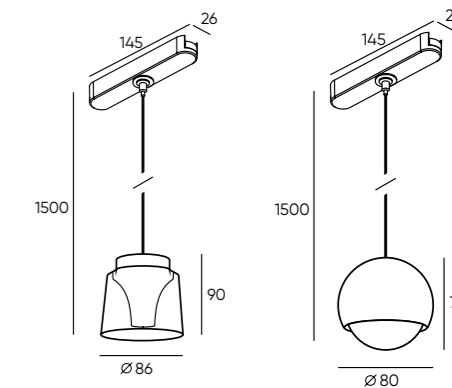
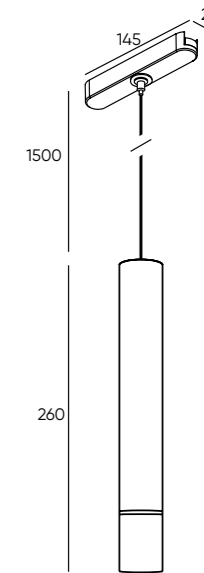

Артикул	Мощность	CRI	Цветовая температура	D (диаметр)	Угол излучения
DK5315-BK	5 W	>95	3000 K	35 мм	24°
DK5316-BK	5 W	>95	3000 K	80 мм	120°
DK5317-BK	4 W	>95	3000 K	86 мм	120°
DK5345-BK	5 W	>95	4000 K	35 мм	24°
DK5346-BK	5 W	>95	4000 K	80 мм	120°
DK5347-BK	4 W	>95	4000 K	86 мм	120°
<b>Управляемые модели</b>					
DK5375-BK	5 W	>95	2700-6500 K	35 мм	24°
DK5376-BK	5 W	>95	2700-6500 K	80 мм	120°
DK5377-BK	4 W	>95	2700-6500 K	86 мм	120°



# AIR REFLEX

Серия магнитных трековых светильников с эффектом отраженного освещения и углом излучения 120°. Светодиоды расположены на внутренней поверхности непрозрачного диска плафона, свет, попадая на стену, отражается и становится мягким и рассеянным. Светодиоды OSRAM с высоким индексом цветопередачи CRI>90. Простая и надежная установка на трек при помощи магнитов и механических защелок.

ТРЕКОВАЯ СИСТЕМА AIR



DK5320-BK  
DK5350-BK

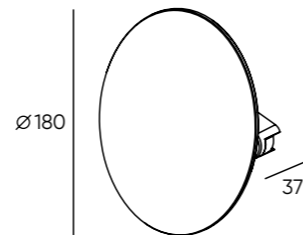

Артикул	Мощность	Цветовая температура	Цвет корпуса
DK5320-BK	5 W	3000 K	черный
DK5350-BK	5 W	4000 K	черный

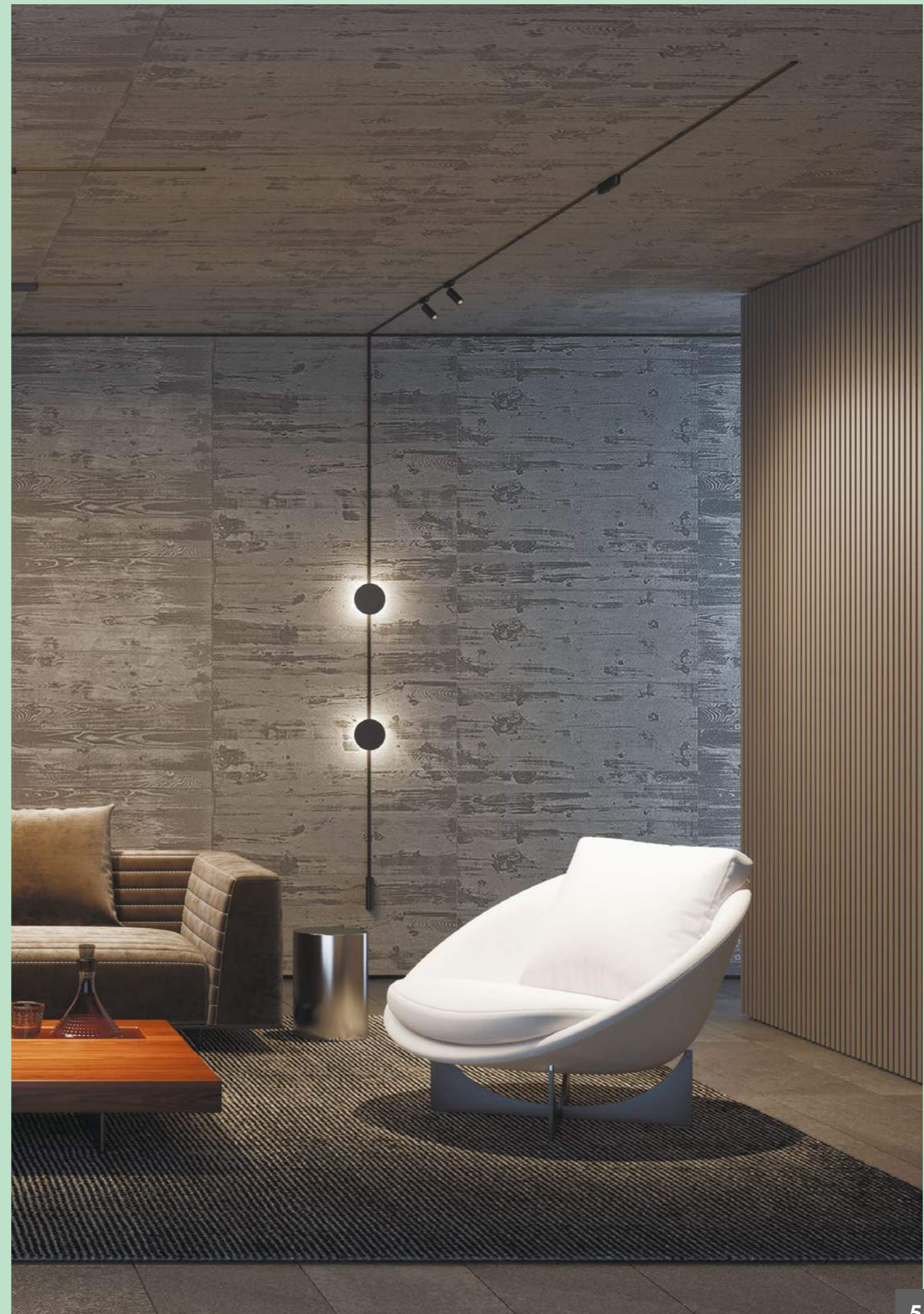



# AIR RAY

Серия магнитных трековых светильников для общего освещения с широким углом излучения света. Плафон выполнен в форме трубки из акрила/силикона. DK5350-ВК выполнен в форме гибкой силиконовой трубки длиной 100 см. Потрясающее свечение 360° по всей площади светильника. Светодиоды OSRAM с высоким индексом цветопередачи CRI>90. Простая и надежная установка на трек при помощи магнитов и механических защелок.

ТРЕКОВАЯ СИСТЕМА AIR



DK5325-BK  
DK5355-BK

DK5327-BK  
DK5357-BK

Артикул	Мощность	материал корпуса	Цветовая температура	L (длина)	Угол излучения
DK5325-BK	12 W	акрил	3000 K	500 мм	120°
DK5327-BK	12 W	силикон	3000 K	1000 мм	360°
DK5355-BK	12 W	акрил	4000 K	500 мм	120°
DK5357-BK	12 W	силикон	4000 K	1000 мм	360°

# AIR CONTROL

Аксессуары для управления трековой системой SMART AIR.



## Настенная панель для управления трековой системой SMART AIR.

Настенная панель для управления трековой системой SMART AIR. Позволяет одновременно управлять всеми светильниками трековой системы, а также сохранять в памяти 2 световых сценария и активировать их одним касанием.

Панель работает по радиосигналу, питается от батарейки. Не требует проводов, может быть установлена в любом удобном месте. Материал корпуса пластик.

DK7201-DG



## Wi-Fi конвертер

Устройство для управления трековой системой SMART AIR при помощи мобильного приложения Tuu и голосового помощника. Подключается к домашней сети Wi-Fi с частотой 2,4 ГГц. Позволяет управлять освещением при помощи мобильного приложения и голосового помощника из любой точки мира. Поддерживает работу до 128 светильников.

Возможно создание сценариев автоматизации: включение, выключение, а также настройка параметров свечения в зависимости от геолокации пользователя, времени суток, погоды и многое другое.

DK7401-WF



# AIR BASE

Базовый набор трековой системы DENKIRS AIR. Включает в себя тонкий алюминиевый трек в 4 вариантах цвета и в 2 вариантах размера, а также различные соединители и подводы питания, для придания треку различных фигур.

## Трек AIR



■ TR5201-BK 1м.

■ TR5202-BK 2м.

□ TR5201-WH 1м.

□ TR5202-WH 2м.

Монтируется как на потолок, так и на стену. Безопасное напряжение 48V. Токпроводящие элементы расположены на торцах трека в углублении, что делает их абсолютно невидимыми. Может устанавливаться в готовом ремонте.

## Прямой коннектор



TR5210-BK

Позволяет соединить два трека в прямую линию и передать питание между ними.

## Угловой коннектор 90° потолок-потолок



TR5211-BK

Позволяет соединить два трека под прямым углом на потолке и передать питание между ними.

## Угловой коннектор 90° стена-потолок



TR5212-BK

Позволяет соединить два трека под прямым углом при переходе стена-потолок и передать питание между ними.

## Угловой коннектор 90° стена-потолок



TR5213-BK

Имеет подвижный элемент, позволяющий выполнить соединение треков в двух плоскостях под произвольным углом.

## Торцевая заглушка



TR5214-BK

Декоративно обрамляет трек и участвует в соединении треков. Может соединяться с прямым и угловым коннекторами.

## Подвод питания



TR5215-BK

Устанавливается в произвольном месте трека, подавая на него питание.

## Внешний блок питания



TR5220-BK

Устанавливается в разрыв трека или с его торца. Преобразует сетевое напряжение до 48V





## Трековая система **SOLID**

### **DENKIRS**

DENKIRS SOLID — однофазная трековая система, получившая широкое распространение на светотехническом рынке благодаря своей доступности, простоте и надежности.

Трек системы Solid выполнен из прочного алюминиевого сплава, он не подвержен деформации и изгибам даже на больших отрезках. Это свойство особенно важно при подвесном монтаже. Система оснащена толстыми медными контактами, что гарантирует надежность и обеспечивает высокую максимально допустимую мощность.



# TUBE

Серия трековых светильников, выполненных в классической форме цилиндра с минимумом деталей. Модели серии оснащены миниатюрным коннектором, дополнительно подчеркивающим минималистичный дизайн. В качестве источника света используется сменная светодиодная лампа (в комплект не входит). Фиксация лампы в корпусе плафона осуществляется при помощи декоративного кольца, дополняющего лаконичный дизайн изделия. В данной серии также представлены накладные и подвесные светильники.

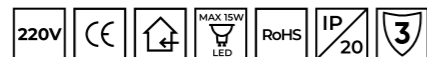

ТРЕКОВАЯ СИСТЕМА SOLID



**DK6201-BK**



**DK6201-WH**



**DK6201-BG**



**DK6202-BK**



**DK6202-WH**



**DK6202-BG**

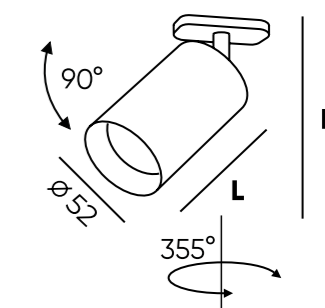

**DK6210-BK**



**DK6210-WH**



**DK6210-BG**

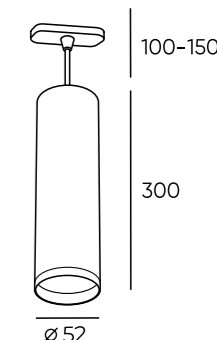

Артикул	Мощность	Цвет	L (высота плафона)	L1 (высота изделия)	Патрон
DK6201-BK	15W	черный	81 мм	110 мм	GU5.3
DK6201-WH	15W	белый	81 мм	110 мм	GU5.3
DK6201-BG	15W	черный/матовое золото	81 мм	110 мм	GU5.3
DK6202-BK	15W	черный	130 мм	160 мм	GU10
DK6202-WH	15W	белый	130 мм	160 мм	GU10
DK6202-BG	15W	черный/матовое золото	130 мм	160 мм	GU10
DK6210-BK	15W	черный	300 мм	-	GU10
DK6210-WH	15W	белый	300 мм	-	GU10
DK6210-BG	15W	черный/матовое золото	300 мм	-	GU10



## SCOPE

Серия трековых светильников для акцентного освещения. За счет утопленного расположения светодиода создается комфортное для глаз освещение. Дизайн серии выполнен в технике биколор. Модели оснащены миниатюрным коннектором, дополнительно подчеркивающим минималистичный дизайн. В качестве источника света используется сменная светодиодная лампа.

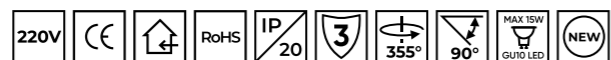

DK6060-BK

DK6060-BW+WH

DK6060-BW+BK

Артикул	Мощность	Патрон	Цвет адаптера	Цвет плафона	Цвет рефлектора
DK6060-BK	15W	GU10	Черный	Черный	Черный
DK6060-BW+WH	15W	GU10	Белый	Белый	Черный
DK6060-BW+BK	15W	GU10	Черный	Белый	Черный

## BELL

Серия трековых светильников для акцентного освещения. За счет утопленного расположения светодиода создается комфортное для глаз освещение. Дизайн серии выполнен в технике биколор, корпус плафона напоминает силуэт колокольчика. Модели оснащены миниатюрным коннектором, дополнительно подчеркивающим минималистичный дизайн. В качестве источника света используется сменная светодиодная лампа.

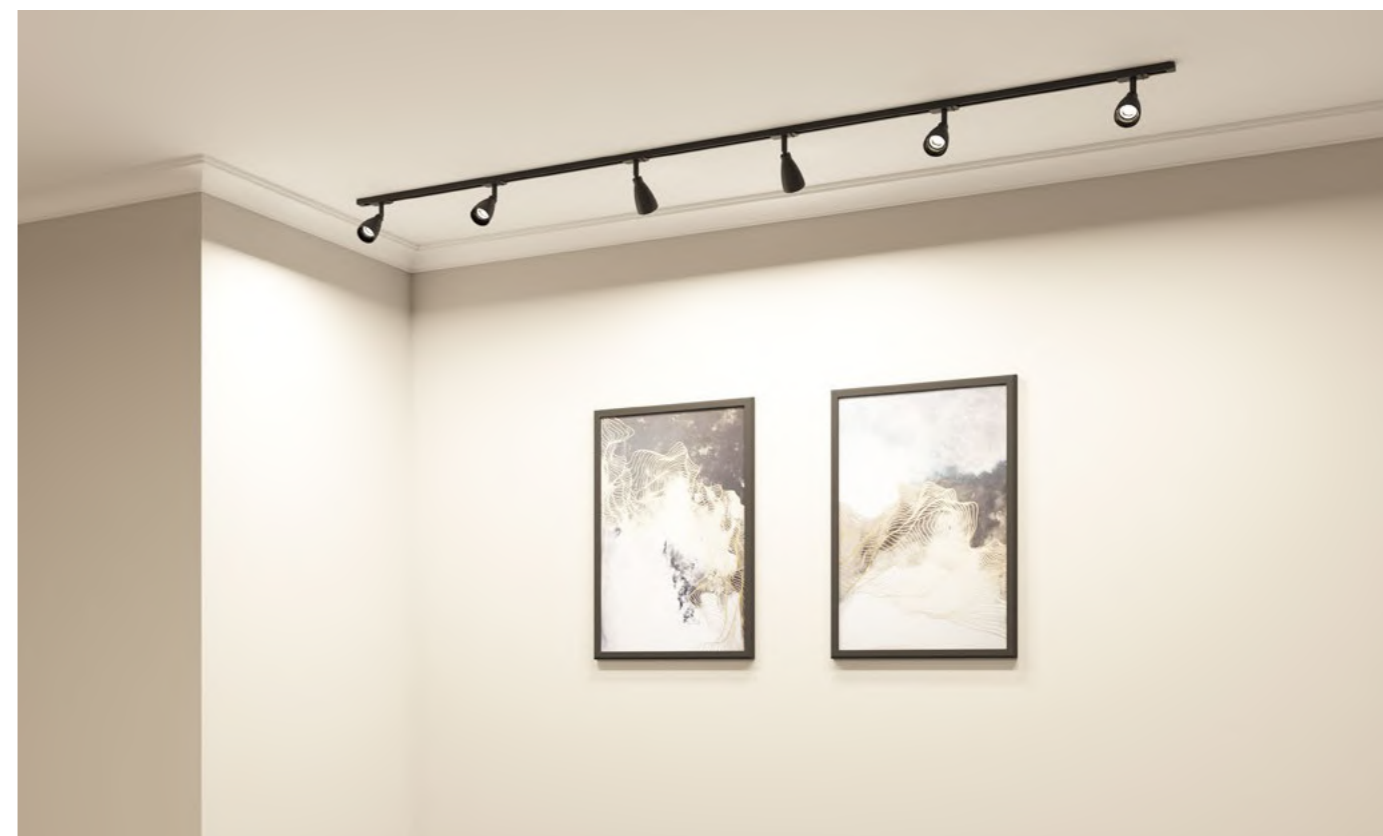
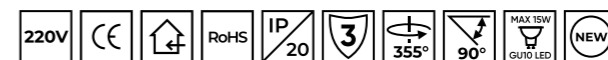

DK6050-BK

DK6050-WH

DK6050-BW+BK

Артикул	Мощность	Патрон	Цвет адаптера	Цвет плафона	Цвет рефлектора
DK6050-BK	15W	GU10	Черный	Черный	Черный
DK6050-WH	15W	GU10	Белый	Белый	Белый
DK6050-BW+BK	15W	GU10	Черный	Белый	Черный

# RIBE

Серия однофазных трековых светильников с акриловым светорассеивателем. Все модели оснащены встроенным светодиодом. Отличительная особенность серии — наличие акрилового кольца на корпусе светильника. Оно мягко пропускает свет, добавляя декоративности и воздушности всем моделям линейки. Благодаря матовому светорассеивателю светильник обладает широким углом излучения света. Это идеальный вариант для создания основного освещения в интерьере. В данной серии также представлены встраиваемые и накладные светильники.

ТРЕКОВАЯ СИСТЕМА SOLID

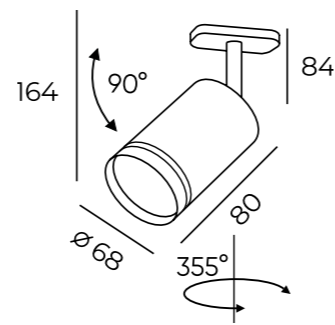

DK6400-BK  
DK6401-BK

DK6400-WH  
DK6401-WH

Артикул	Мощность	Цветовая температура	Световой поток	Цвет
DK6400-BK	5 W	4 000 K	630 Лм	черный
DK6400-WH	5 W	4 000 K	630 Лм	белый
DK6401-BK	5 W	3 000 K	630 Лм	черный
DK6401-WH	5 W	3 000 K	630 Лм	белый

# HALS

Серия линейных однофазных трековых светильников. Лаконичная форма плафона отсылает к дизайну магнитных трековых систем. Модели обладают вытянутой формой с равномерно засвеченным экраном большой яркости и широким углом рассеивания света. Оснащены светодиодами OSRAM с высоким индексом цветопередачи. Идеально подходят для создания общего освещения, в том числе в помещениях, обладающих большой площадью. Модели имеют поворотный шарнир, позволяющий устанавливать плафон под произвольным углом в горизонтальной плоскости. В данной серии также представлены подвесные светильники.

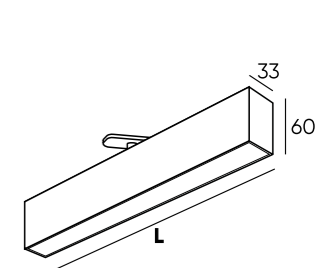

DK6430-BK  
DK6440-BK

DK6430-WH  
DK6440-WH

DK6630-BK  
DK6640-BK

Артикул	Мощность	Цветовая температура	Световой поток	Цвет	L (длина)
DK6430-BK	10 W	3 000 K	780 Лм	черный	270 мм
DK6430-WH	10 W	3 000 K	780 Лм	белый	270 мм
DK6440-BK	10 W	4 000 K	780 Лм	черный	270 мм
DK6440-WH	10 W	4 000 K	780 Лм	белый	270 мм
DK6630-BK	20 W	3 000 K	1 560 Лм	черный	535 мм
DK6640-BK	20 W	4 000 K	1 560 Лм	черный	535 мм



# EDDER

Серия однофазных поворотных трековых светильников для акцентного освещения. Светодиоды с индексом цветопередачи CRI>90. Удобный и надежный монтаж в трек DENKIRS SOLID. Отражатель из черного глянцевого пластика увеличивает светоотдачу. Утопленные светодиоды исключают блики. Корпус светильника поворачивается вокруг своей оси на 355°, что позволяет быстро менять направление светового луча. Угол излучения составляет 30°.

ТРЕКОВАЯ СИСТЕМА SOLID

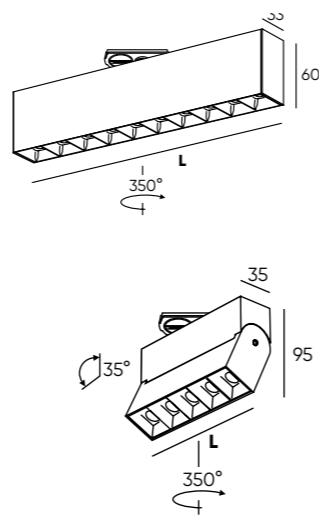

DK6436-BK  
DK6446-BK



DK6636-BK  
DK6646-BK



DK6434-BK  
DK6444-BK



DK6634-BK  
DK6644-BK

Артикул	Мощность	Световой поток	Цвет	Цветовая температура	L (длина)
DK6446-BK	10 W	780 Лм	черный	4000 K	136 мм
DK6646-BK	20 W	1560 Лм	черный	4000 K	271 мм
DK6436-BK	10 W	780 Лм	черный	3000 K	136 мм
DK6636-BK	20 W	1560 Лм	черный	3000 K	271 мм
DK6444-BK	20 W	1560 Лм	черный	4000 K	273 мм
DK6644-BK	40 W	3120 Лм	черный	4000 K	538 мм
DK6434-BK	20 W	1560 Лм	черный	3000 K	273 мм
DK6634-BK	40 W	3120 Лм	черный	3000 K	538 мм

# OMRA

Серия трековых светильников для акцентного освещения. Дизайн серии выполнен в форме сферы. Удобный и надежный монтаж в трек DENKIRS SOLID. Поверхность имеет матовую, шероховатую фактуру. Модели серии оснащены миниатюрным коннектором, дополнительно подчеркивающим минималистичный дизайн. В качестве источника света используется сменная светодиодная лампа (в комплект не входит).



DK6070-BK



DK6070-WH

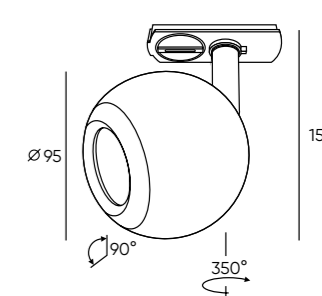

Артикул	Мощность	Тип цоколя	Цвет
DK6070-BK	до 15 W	GU10	черный
DK6070-WH	до 15 W	GU10	белый

# SLANT

Серия трековых светильников для акцентного освещения. Имеет форму поворотного шарнира в виде косо́го среза. Удобный и надежный монтаж в трек DENKIRS SOLID. Основание светильника вращается на 355° вокруг своей оси. Регулировка угла наклона до 90°. Свет можно направить вертикально вниз, параллельно плоскости потолка или наклонить под нужным углом. Модели оснащены миниатюрным коннектором, дополнительно подчеркивающим минималистичный дизайн. В качестве источника света используется сменная светодиодная лампа (в комплект не входит). Совместим с антибликовой решеткой NET DK1500-BK.

ТРЕКОВАЯ СИСТЕМА SOLID

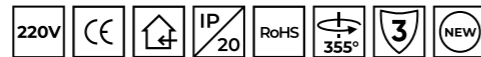

DK6080-BK

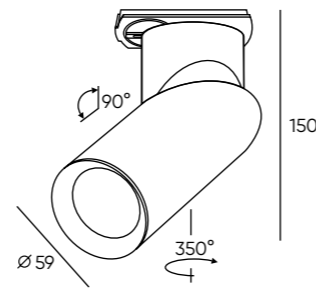

Артикул	Мощность	Тип цоколя	Цвет
DK6080-BK	до 15 W	GU10	черный

# STROM

Серия трековых светильников для общего освещения. Удобный и надежный монтаж в трек DENKIRS SOLID. Плафон выполнен в форме трубки из акрила. Конструкция плафона обеспечивает широкий угол рассеивания света. Светильник вращается вокруг своей оси на 350°. Угол излучения составляет 150°. Модели оснащены миниатюрным коннектором, дополнительно подчеркивающим минималистичный дизайн.



DK6438-BK  
DK6448-BK



DK6638-BK  
DK6648-BK

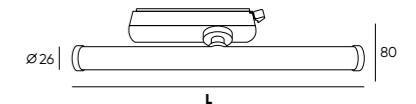

Артикул	Мощность	Световой поток	Цвет	Цветовая температура	L (длина)
DK6448-BK	10 W	800 Лм	черный	4000 K	300 мм
DK6648-BK	15 W	1400 Лм	черный	4000 K	600 мм
DK6438-BK	10 W	800 лм	черный	3000 K	300 мм
DK6638-BK	15 W	1400 лм	черный	3000 K	600 мм



# MORUD

Серия мощных однофазных трековых светильников, предназначенных для локального освещения в торговых, коммерческих, офисных и жилых помещениях. Обладают сфокусированным световым потоком, качественной цветопередачей и большой светоотдачей. Идеальный вариант для высоких потолков. Стильные и лаконичные светильники Morud будут органично смотреться в любых интерьерах.

ТРЕКОВАЯ СИСТЕМА SOLID



DK6030-BK  
DK6040-BK



DK6030-WH  
DK6040-WH

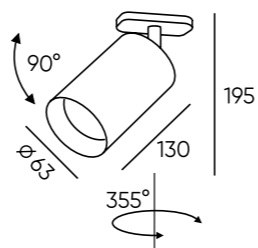

Артикул	Мощность	Световой поток	Цвет корпуса	Цветовая температура
DK6030-BK	24 W	2 160 Лм	черный	3000 К
DK6030-WH	24 W	2 160 Лм	белый + черный	3000 К
DK6040-BK	24 W	2 160 Лм	черный	4000 К
DK6040-WH	24 W	2 160 Лм	белый + черный	4000 К





# SOLID PROFI

Профессиональная система для интеграции трековой системы DENKIRS SOLID в натяжные потолки из ПВХ-пленки. Оснащена пазами под крепления полотна типа «Гарпун». Имеет дополнительные ребра жесткости, что обеспечивает повышенную прочность. В коллекции также представлен готовый угловой элемент, использование которого значительно облегчает монтаж и позволяет обойтись минимумом инструментов. Служит основанием для установки трека серии DENKIRS SOLID, выступая в роли удерживающего элемента для полотна натяжного потолка. Необходимо отдельное приобретение шинпровода и сопутствующих комплектующих серии SOLID BASE.

ТРЕКОВАЯ СИСТЕМА SOLID

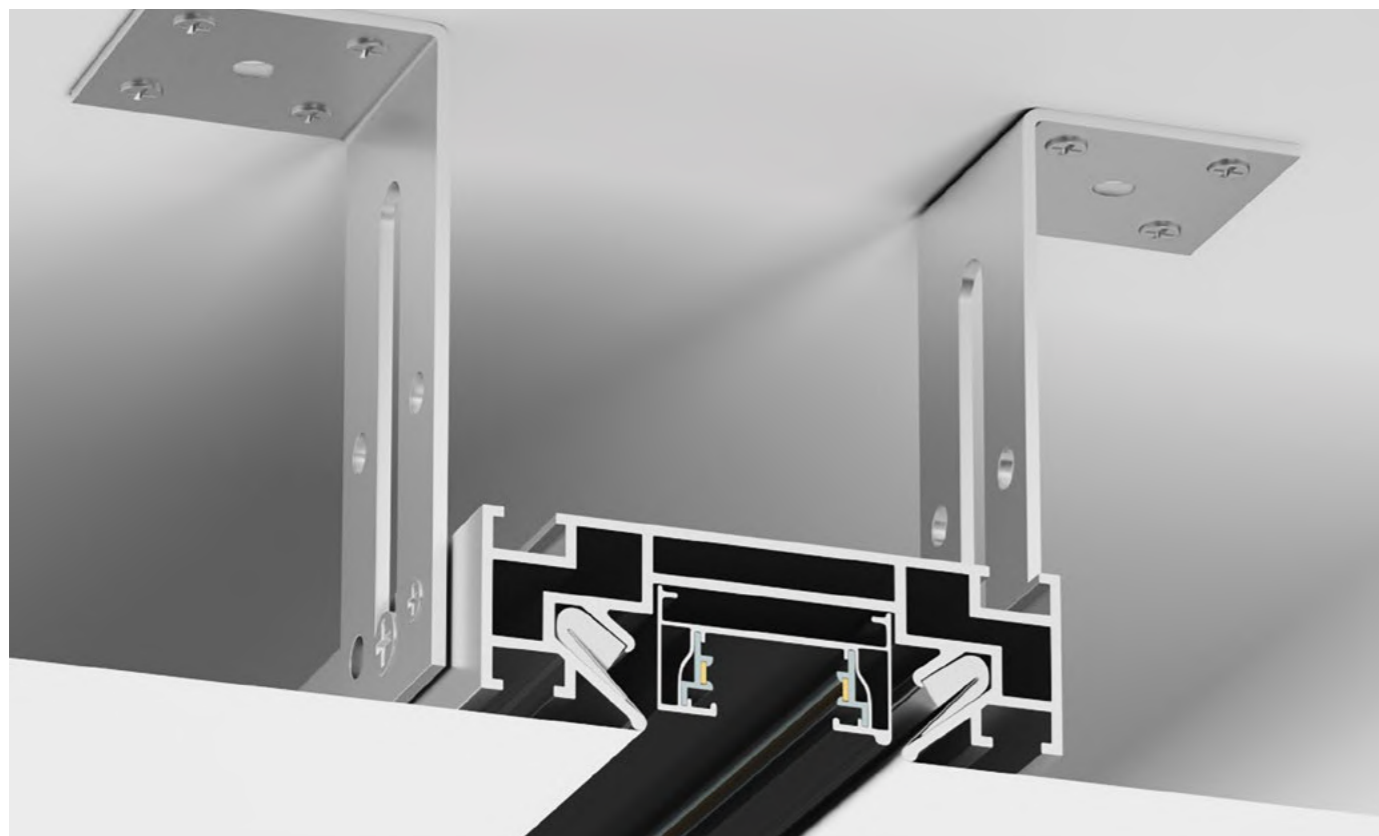

TR3030-AL



TR3031-AL



TR3043-AL



TR3045-AL

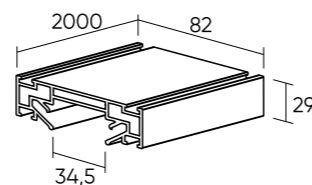

TR3060-AL

Наименование	Артикул
алюминиевый профиль	TR3030-AL
угловое соединение 90°	TR3031-AL
комплект уголков с регулировкой	TR3045-AL
комплект прямых соединителей	TR3043-AL
комплект заглушек	TR3060-AL

# SOLID LIGHT

Система для интеграции трековой системы DENKIRS SOLID в натяжные потолки из ПВХ-пленки. Оснащена пазами под крепления полотна типа «Гарпун». Служит основанием для установки трека серии DENKIRS SOLID, выступая в роли удерживающего элемента для полотна натяжного потолка. Необходимо отдельное приобретение трека и сопутствующих комплектующих серии SOLID BASE.

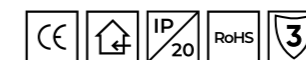

TR3050-AL



TR3052-AL



TR3045-AL

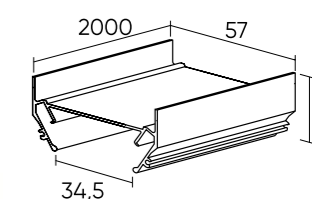

Наименование	Артикул
алюминиевый профиль 2 м	TR3050-AL
комплект уголков с регулировкой	TR3045-AL
комплект заглушек	TR3052-AL



# SOLID BASE

Надежные и прочные комплектующие трековой системы SOLID BASE, изготовленные из высококачественного алюминиевого сплава и акрила.  
В качестве проводников использованы утолщенные медные контакты, обеспечивающие высокую максимально допустимую мощность трековой системы. Благодаря продуманной конструкции и качественному алюминиевому сплаву трек не подвержен деформации, что особенно важно при подвесном монтаже.



ТРЕКОВАЯ СИСТЕМА SOLID



## Трек SOLID



- |                 |                 |  |
|-----------------|-----------------|--|
| ■ TR1001-BK 1м. | □ TR1001-WH 1м. | Торцевые заглушки в комплекте. Подвод питания TR1100 приобретается отдельно. |
| ■ TR1002-BK 2м. | □ TR1002-WH 2м. |  |
| ■ TR1003-BK 3м. | □ TR1003-WH 3м. |  |

## Торцевой подвод питания



- |             |   |
|-------------|---|
| ■ TR1100-BK | Служит для подключения питания к трековой системе. Устанавливается в торец трека вместо заглушки. |
| □ TR1100-WH |   |

## Прямой соединитель



- |             |  |
|-------------|--|
| ■ TR1101-BK | Служит для соединения треков в прямую линию и передачи электрической энергии между ними. |
| □ TR1101-WH |  |

## Прямой соединитель с подводом питания



- |             |   |
|-------------|---|
| ■ TR1008-BK | Служит для соединения треков в прямую линию и передачи электрической энергии между ними. Может выполнять функцию подвода питания. |
| □ TR1008-WH |   |

## Угловой соединитель 90°



- |             |   |
|-------------|---|
| ■ TR1102-BK | Служит для соединения треков под углом 90° и передачи электрической энергии между ними. |
| □ TR1102-WH |   |

## Схема сборки трековой системы SOLID BASE

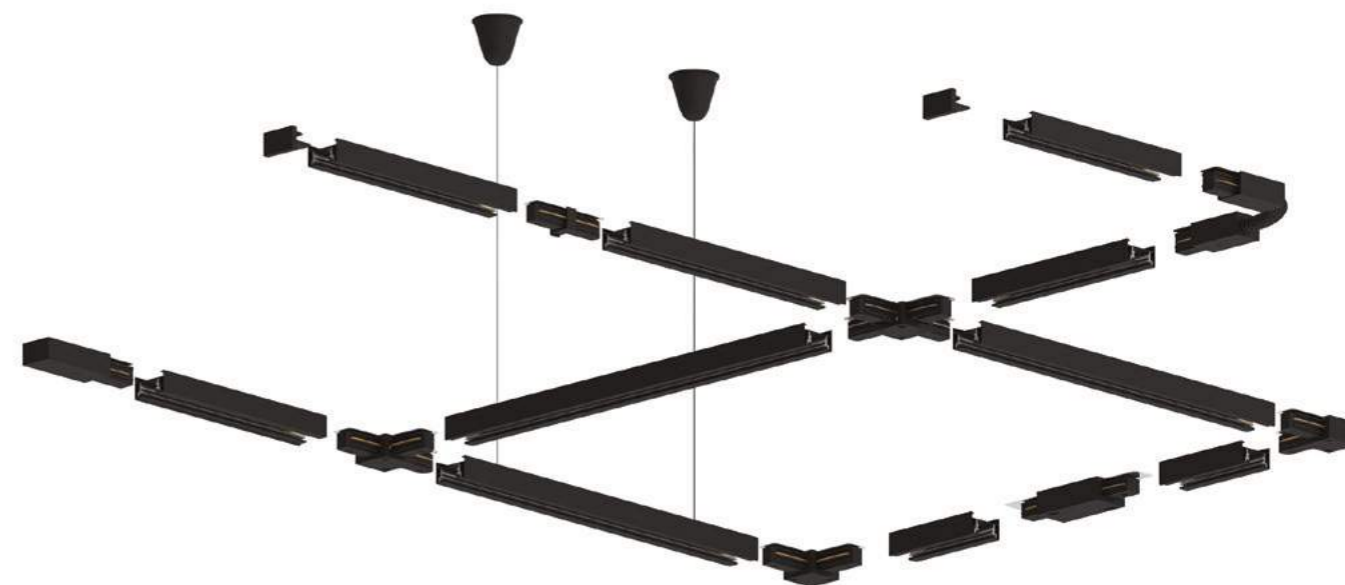

### Т-образный соединитель



- |             |   |
|-------------|---|
| ■ TR1103-BK | Применяется для создания трековой системы Т-образной формы. Передает электрическую энергию между треками. |
| □ TR1103-WH |   |

### Х-образный соединитель



- |             |   |
|-------------|---|
| ■ TR1104-BK | Применяется для создания трековой системы Х-образной формы. Передает электрическую энергию между треками. |
| □ TR1104-WH |   |

### Гибкий соединитель



- |             |  |
|-------------|--|
| ■ TR1106-BK | Служит для соединения треков под произвольным углом. Передает электрическую энергию между треками. |
| □ TR1106-WH |  |

### Подвесное крепление



- |             |  |
|-------------|--|
| ■ TR1105-BK | Служит для подвесного монтажа трековой системы. Длина троса 150 см. Простая регулировка длины троса. |
| □ TR1105-WH |  |

### Торцевая заглушка



- |             |   |
|-------------|---|
| ■ TR1107-BK | Необходима в случае разделения целого трека на несколько отдельно устанавливаемых частей. |
| □ TR1107-WH |   |



# SOLID HIDE

Алюминиевый профиль, предназначенный для монтажа трековой системы SOLID в фальш-потолки из гипсокартона и других твердых материалов. Имеет фланцы-упоры по всей длине, благодаря которым надежно фиксируется в материале потолка. Является лучшим решением при встраиваемом способе монтажа системы в потолки из твердых материалов.

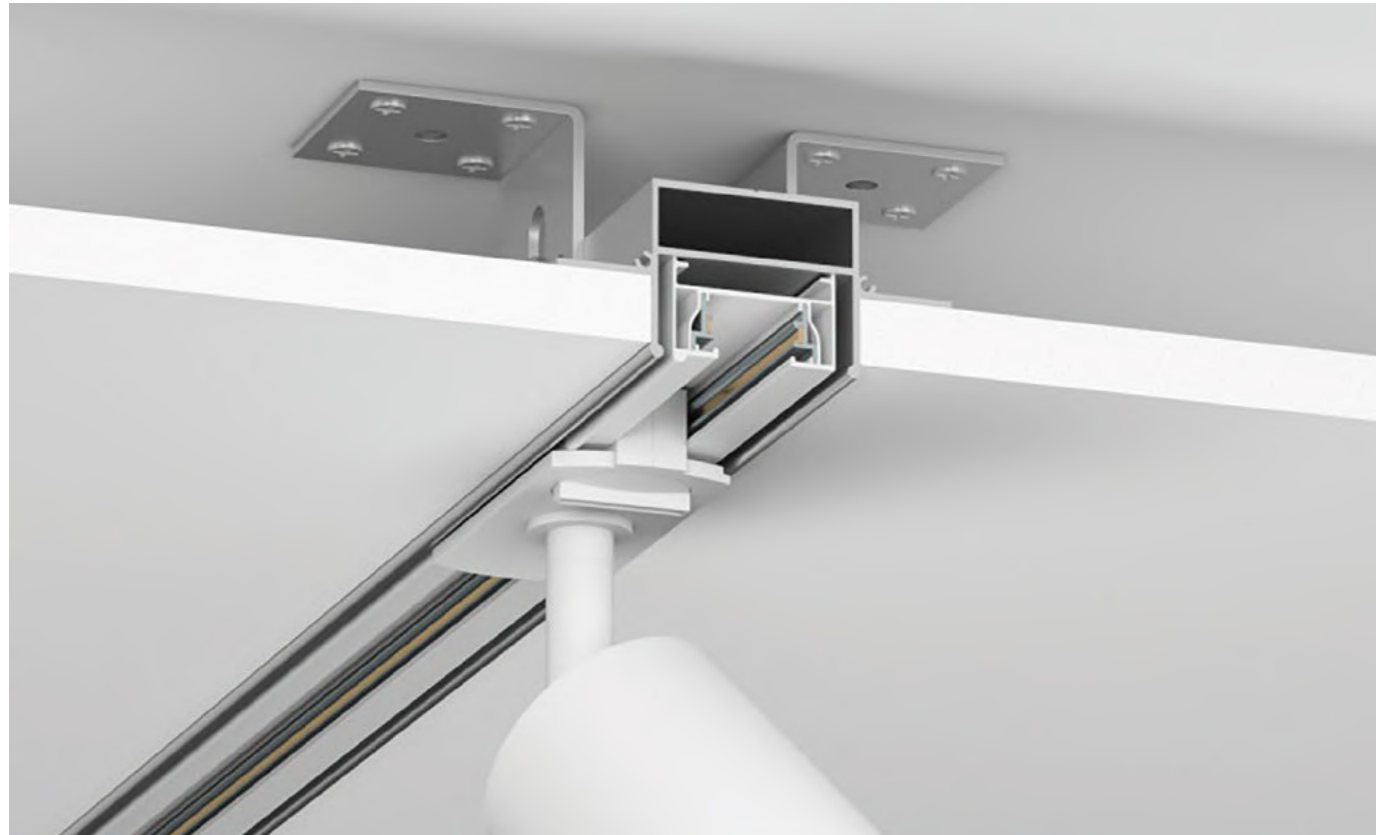

TR3020-AL



TR3021-AL



TR3045-AL

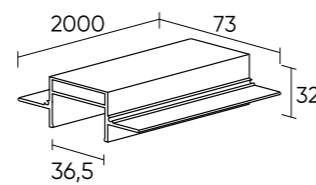

Наименование	Артикул
алюминиевый профиль	TR3020-AL
комплект уголков с регулировкой	TR3045-AL
комплект торцевых заглушек	TR3021-AL

# RELAY

Умные Wi-Fi реле предоставляют возможность управлять освещением при помощи мобильного устройства через приложение Smart Life, а также при помощи голосовых помощников, таких как Яндекс.Алиса. Помимо этого имеется возможность создавать и использовать сценарии автоматизации. Например, включение и выключение устройств в определенное время суток или в определенные дни недели. Также реле позволяет задействовать любые светильники в создании комплексных световых сценариев совместно с трековой системой DENKIRS SMART.

УПРАВЛЕНИЕ ОСВЕЩЕНИЕМ



Вариант размещения реле DENKIRS RELAY в подрозетнике

Размещение в распаечной коробке



Размещение в основании светильника



RL1001-SM



RL1002-SM



RL1003-DM



RL1004-DM

Артикул	максимальная мощность канала	максимальная мощность канала для светодиодных ламп	кол-во каналов	L (длина)	H (высота)	W (ширина)	частота сети Wi-Fi	диммируемость
RL1001-SM	2 300 W	250 W	1	46 мм	46 мм	18 мм	2.4 ГГц	нет
RL1002-SM	1 150 W	150 W	2	46 мм	46 мм	18 мм	2.4 ГГц	нет
RL1003-DM	150 W	150 W	1	46 мм	46 мм	18 мм	2.4 ГГц	да
RL1004-DM	100 W	100 W	2	46 мм	46 мм	18 мм	2.4 ГГц	да





**Потолочные  
светильники**

 **DENKIRS**





# PLATO

Серия умных накладных потолочных светильников, управляемых при помощи пульта, поставляемого в комплекте, а также мобильного устройства через приложение Smart Life и голосовых помощников. Может участвовать в создании световых сценариев совместно с трековой системой DENKIRS SMART. Особенность данной серии — эффектная подсветка потолка в виде светового ореола по контуру плафона. Регулируемые цвет свечения и яркость. Модель оснащена пошаговым блоком, позволяющим переключать режимы свечения при помощи обычного выключателя.

НАКЛАДНЫЕ СВЕТИЛЬНИКИ



DK6510-WH

DK6511-WH

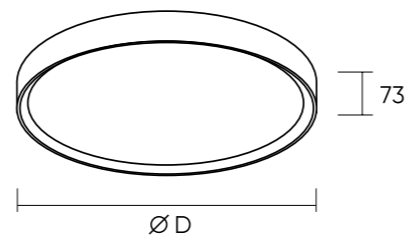

Артикул	Мощность	D диаметр	Световой поток	Цвет
DK6510	40 W	400 мм	2000 Лм	белый
DK6511	50 W	500 мм	2500 Лм	белый

# CANY

Серия накладных потолочных светильников, управляемых при помощи пульта, поставляемого в комплекте, а также мобильного устройства через приложение Smart Life и при помощи голосовых помощников. Может участвовать в создании световых сценариев совместно с трековой системой DENKIRS SMART. Особенность данной серии — эффектная дополнительная подсветка в виде светового ореола по контуру плафона. Регулируемые цвет свечения и яркость. Модель оснащена пошаговым блоком, позволяющим переключать режимы свечения при помощи обычного выключателя.



DK6515-WH

DK6516-WH

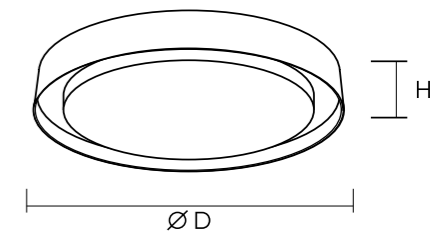

Артикул	Мощность	D диаметр	H высота	Световой поток	Цвет
DK6515	40 W	400 мм	70	2000 Лм	белый
DK6516	50 W	500 мм	85	2500 Лм	белый



# TAB

Серия накладных потолочных светильников с переключателем цветовой температуры на корпусе для основного освещения. Может применяться как в коммерческих помещениях, так и в жилых. Переключатель позволяет установить один из трех режимов цветовой температуры - 3000К, 4000К, 6500К. Толщина светильника составляет всего 41 мм. Ширина алюминиевой рамки всего 1,6 мм. Рассеиватель изготовлен из матового акрила. Светильники данной серии имеют очень легкую систему установки.

НАКЛАДНЫЕ СВЕТИЛЬНИКИ

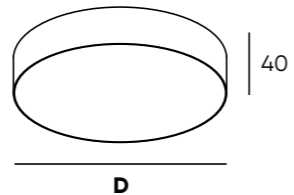

DK2850-BK

DK2850-WH

DK2851-BK

DK2851-WH

Артикул	Мощность	Цветовая температура	Световой поток	Цвет	D (диаметр)
DK2850-WH	24 W	3000/4000/6500 K	2160 Лм	белый	160 мм
DK2850-BK	24 W	3000/4000/6500 K	2160 Лм	черный	160 мм
DK2851-WH	36 W	3000/4000/6500 K	3240 Лм	белый	212 мм
DK2851-BK	36 W	3000/4000/6500 K	3240 Лм	черный	212 мм

# DUAL

Серия накладных и встраиваемых потолочных светильников для основного освещения. Светильники данной серии имеют 2 зоны освещения:  
 - центральная область, светодиоды которой расположены за рассеивателем из матового акрила;  
 - радиальная область, светодиоды которой расположены по краям светильника в шестиугольных сотах.  
 Может применяться как в коммерческих помещениях, так и в жилых. Конструкция линзы в форме шестиугольника с антибликовым покрытием создает максимальный антибликовый эффект. Светильники данной серии имеют очень легкую систему установки.

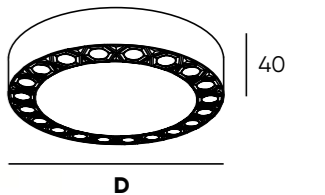
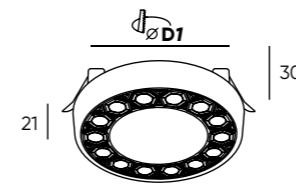
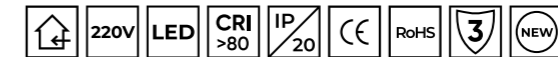

DK2850-BK

DK2850-WH

DK2851-BK

DK2851-WH

Артикул	Мощность	Цветовая температура	Световой поток	Цвет	D (диаметр)	Способ монтажа
DK2440-WB	5+5 W	4000 K	720 Лм	белый/черный	90 мм	встраиваемый
DK2441-WB	9+9 W	4000 K	1440 Лм	белый/черный	120 мм	встраиваемый
DK2840-WB	12+12 W	4000 K	1920 Лм	белый/черный	165 мм	накладной
DK2841-WB	18+18 W	4000 K	2880 Лм	белый/черный	217 мм	накладной



# THIN

Серия накладных потолочных светильников с переключателем цветовой температуры на корпусе для основного освещения. Переключатель позволяет установить один из трех режимов цветовой температуры - 3000К, 4000К, 6500К. Толщина светильника составляет всего 25 мм. Рассеиватель изготовлен из матового акрила. Модели DK6524 и DK6525 можно устанавливать подвесным методом при помощи крепления DK6529.

НАКЛАДНЫЕ СВЕТИЛЬНИКИ

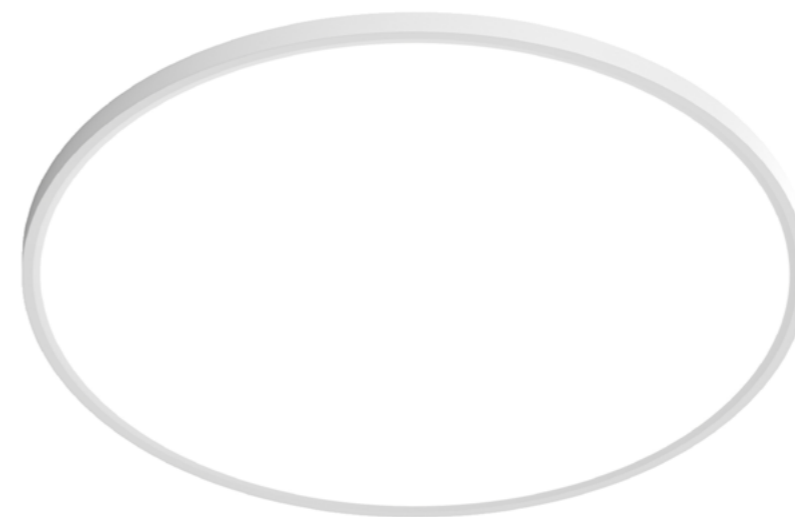

DK6525-WH



DK6520-WH



DK6524-WH



DK6520-BK



DK6524-BK

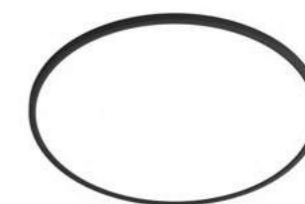

DK6525-BK

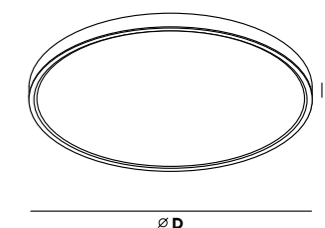

Подвесы



DK6529-WH



DK6529-BK

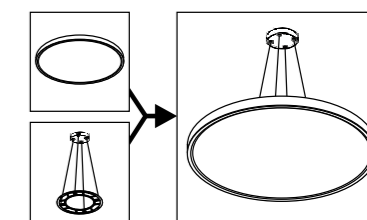
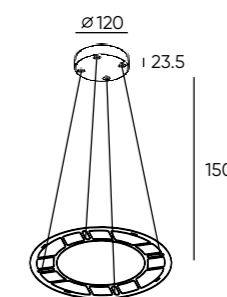

Артикул	Мощность	D диаметр	Световой поток	цветовая температура	Цвет
DK6520-WH	18 W	220 мм	1620 Лм	3000/4000/6500 К	белый
DK6520-BK	18 W	220 мм	1620 Лм	3000/4000/6500 К	черный
DK6524-WH	50 W	600 мм	4500 Лм	3000/4000/6500 К	белый
DK6524-BK	50 W	600 мм	4500 Лм	3000/4000/6500 К	черный
DK6525-WH	70 W	750 мм	6300 Лм	3000/4000/6500 К	белый
DK6525-BK	70 W	750 мм	6300 Лм	3000/4000/6500 К	черный



# GLINGOR

Серия подвесных светильников со встроенным светодиодом в форме длинной и тонкой трубки. Утопленный источник света обеспечивает высокий уровень зрительного комфорта и исключает слепящий эффект. Идеален для прикроватной зоны или подсветки отдельных предметов интерьера. Такие подвесы гармонично смотрятся как поодиночке, так и в композициях – в гостиной, в столовой или в барной зоне. При размещении данной модели светильников в композициях интересным решением является расположение светильников на разных уровнях длины троса. Длина троса регулируется в диапазоне от 100 мм до 1 500 мм.

ПОДВЕСНЫЕ СВЕТИЛЬНИКИ

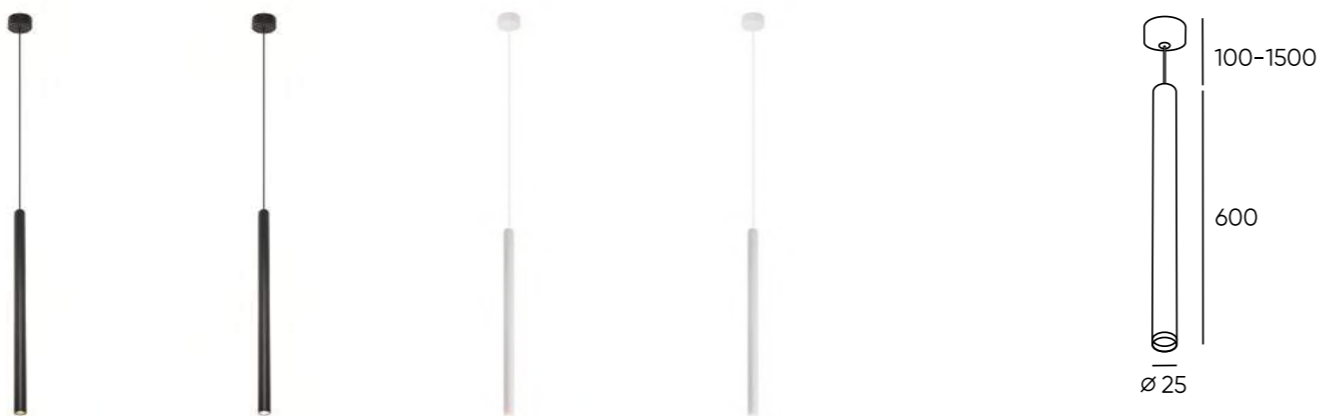
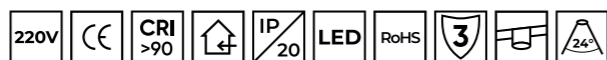

DK4303-BK DK4304-BK DK4303-WH DK4304-WH

Артикул	Цветовая температура	Световой поток	Цвет
DK4303-WH	3 000 К	600 Лм	белый
DK4303-BK	3 000 К	600 Лм	черный
DK4304-WH	4 000 К	600 Лм	белый
DK4304-BK	4 000 К	600 Лм	черный

# VEIL

Серия подвесных светильников в 2-ух вариантах исполнения: вертикальном и горизонтальном. Особенность серии - светорассеиватель, представляющий из себя мембрану из оргстекла, на которую нанесен узор из матированных точек. Свет светодиодов, расположенных в металлической части корпуса плафона, проходит сквозь оргстекло, заставляя светиться матовые точки. Это создает эффект «светящейся вуали». В комплект входит пульт, который позволяет диммировать светильник, а также менять цветовую температуру от теплой до холодной.

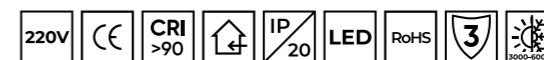

DK6604-BK DK6606-BK DK6616-BK DK6620-BK

Артикул	Мощность	Диаметр
DK6604-BK	36 W	400 мм
DK6606-BK	48 W	600 мм
DK6616-BK	48 W	600 мм
DK6620-BK	96 W	1000 мм



# HALS

Серия линейных светильников с рассеивателем из призматического поликарбоната с великолепными светопропускными показателями. При этом призматический рассеиватель скрывает диодную линейку так же хорошо, как и классический рассеиватель. Все модели серии имеют универсальный комплект креплений и могут быть установлены как подвесным, так и накладным способом. Благодаря крепежным элементам не требуется сверление корпуса. Данные модели предназначены для установки в помещениях с высокими и средней высоты потолками. Легко и незаметно вписываются в любой дизайн. Идеально подходят для офисов, торговых помещений и общественных зон. Ассортимент серии включает в себя большое количество вариантов длин от 1250 до 3000 мм.

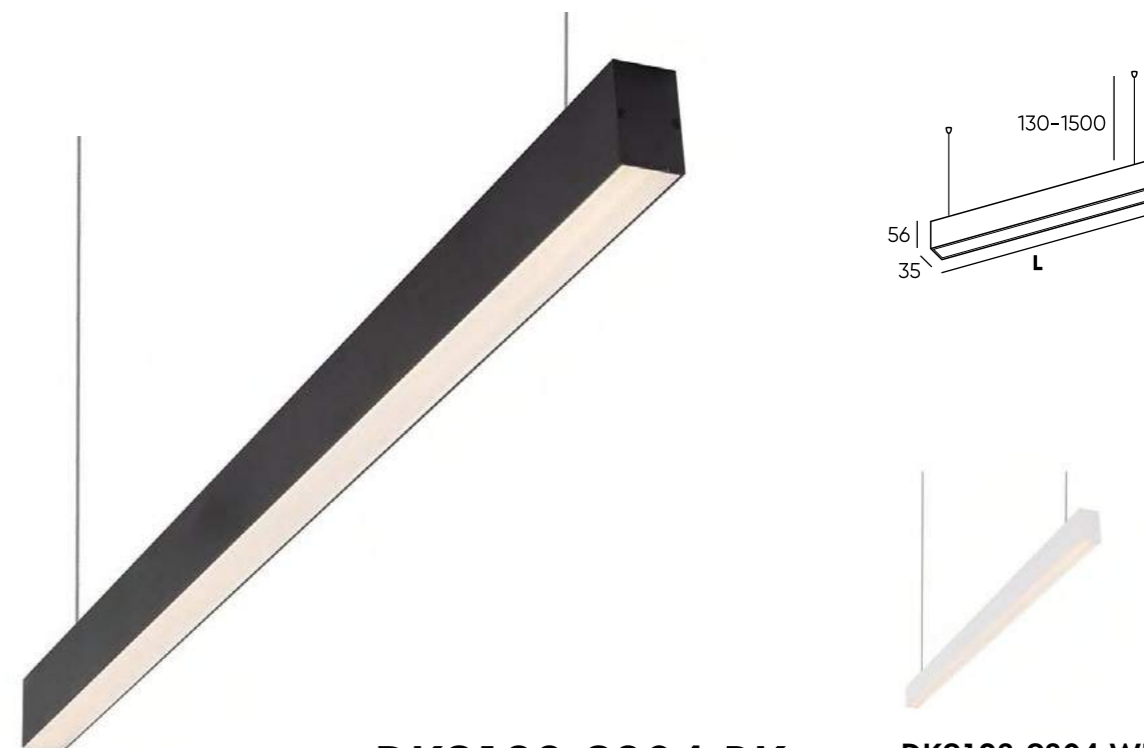
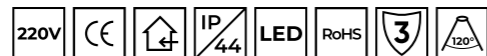

**DK9123-9304-BK**

**DK9123-9304-WH**

Артикул	мощность	световой поток	цветовая температура	L длина светильника	цвет
DK9123-BK	30 W	2 600 Лм	3 000 К	1 250 мм	черный
DK9123-WH	30 W	2 600 Лм	3 000 К	1 250 мм	белый
DK9124-BK	30 W	2 600 Лм	4 000 К	1 250 мм	черный
DK9124-WH	30 W	2 600 Лм	4 000 К	1 250 мм	белый
DK9153-BK	42 W	3 300 Лм	3 000 К	1 500 мм	черный
DK9153-WH	42 W	3 300 Лм	3 000 К	1 500 мм	белый
DK9154-BK	42 W	3 300 Лм	4 000 К	1 500 мм	черный
DK9154-WH	42 W	3 300 Лм	4 000 К	1 500 мм	белый
DK9203-BK	52 W	4 200 Лм	3 000 К	2 000 мм	черный
DK9203-WH	52 W	4 200 Лм	3 000 К	2 000 мм	белый
DK9204-BK	52 W	4 200 Лм	4 000 К	2 000 мм	черный
DK9204-WH	52 W	4 200 Лм	4 000 К	2 000 мм	белый
DK9253-BK	62 W	5 200 Лм	3 000 К	2 500 мм	черный
DK9253-WH	62 W	5 200 Лм	3 000 К	2 500 мм	белый
DK9254-BK	62 W	5 200 Лм	4 000 К	2 500 мм	черный
DK9254-WH	62 W	5 200 Лм	4 000 К	2 500 мм	белый
DK9303-BK	72 W	6 200 Лм	3 000 К	3 000 мм	черный
DK9303-WH	72 W	6 200 Лм	3 000 К	3 000 мм	белый
DK9304-BK	72 W	6 200 Лм	4 000 К	3 000 мм	черный
DK9304-WH	72 W	6 200 Лм	4 000 К	3 000 мм	белый



**Настенные  
светильники**

 **DENKIRS**





# STANG

Серия интерьерных настенных светильников с мягким, отраженным светом со встроенным светодиодом. Идеальны для локального освещения стен, лестниц, при интерьерной и архитектурной подсветке внутри помещений. Имеют поворотный корпус, который регулируется при установке под произвольным углом. Выбранный угол наклона фиксируется винтом. Изготовлены из алюминия. Цвет свечения – теплый белый.

НАСТЕННЫЕ СВЕТИЛЬНИКИ



DK5010-BK DK5012-BK DK5014-BK DK5010-SG DK5012-SG DK5014-SG

Артикул	Мощность	Световой поток	Цвет корпуса
DK5010-BK	5 W	360 Лм	Черный
DK5010-SG	5 W	360 Лм	Матовое золото
DK5012-BK	7 W	475 Лм	Черный
DK5012-SG	7 W	475 Лм	Матовое золото
DK5014-BK	12 W	740 Лм	Черный
DK5014-SG	12 W	740 Лм	Матовое золото





Точечные  
светильники

 DENKIRS





# ROTO MINI

Серия компактных поворотных светильников под сменную лампу. Предназначены для акцентного освещения. Имеют лаконичный дизайн и регулировку направления света. Идеальны для прихожей, гостиной. Подходят для всех типов натяжных потолков. Простая система установки не требует высокой квалификации монтажника. Лампа в комплект не входит. Для данной серии рекомендуем ультратонкие модули SLIM LED в качестве источника света, монтажная глубина всего 35 мм.

ВСТРАИВАЕМЫЕ ТОЧЕЧНЫЕ СВЕТИЛЬНИКИ

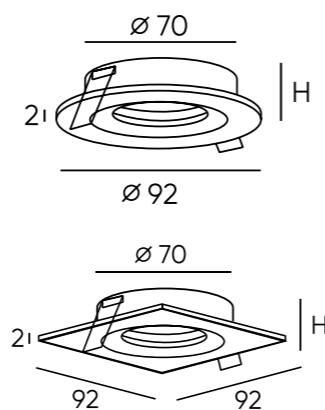

DK2037-BK



DK2037-WH



DK2038-BK



DK2038-WH

Артикул	цвет	Н монтажная глубина с модулем SLIM LED	Н монтажная глубина с лампой GU10
DK2037-BK	черный	35 мм	68 мм
DK2037-WH	белый	35 мм	68 мм
DK2038-BK	черный	35 мм	68 мм
DK2038-WH	белый	35 мм	68 мм

# ROTO

Серия встраиваемых поворотных светильников под сменную лампу. Предназначены для акцентного освещения. Имеют лаконичный дизайн и продвинутую систему регулировки направления света, обеспечивающую наклон лампы в двух плоскостях. Идеальны для прихожей, гостиной. Подходят для всех типов натяжных потолков. Простая система установки не требует высокой квалификации монтажника. Лампа в комплект не входит. Для данной серии рекомендуем ультратонкие модули SLIM LED в качестве источника света, монтажная глубина всего 40 мм.

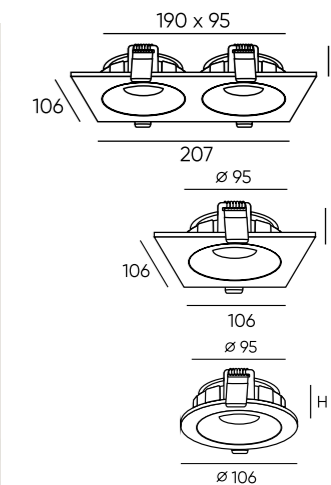

DK2122-BK



DK2122-WH



DK2120-BK



DK2120-WH



DK2121-BK



DK2121-WH

Артикул	цвет	Н монтажная глубина с модулем SLIM LED	Н монтажная глубина с лампой GU10
DK2120-BK	чёрный	40 мм	80 мм
DK2120-WH	белый	40 мм	80 мм
DK2121-BK	чёрный	40 мм	80 мм
DK2121-WH	белый	40 мм	80 мм
DK2122-BK	чёрный	40 мм	80 мм
DK2122-WH	белый	40 мм	80 мм



# VOENS

Серия компактных точечных светильников, выполненных в ультраминималистичном дизайне. Корпус светильника выполнен из алюминия методом литья под давлением и окрашен качественной порошковой краской. Лампа в комплект не входит. Для данной серии рекомендуем ультратонкие модули SLIM LED в качестве источника света, монтажная глубина всего 30 мм.

ВСТРАИВАЕМЫЕ ТОЧЕЧНЫЕ СВЕТИЛЬНИКИ

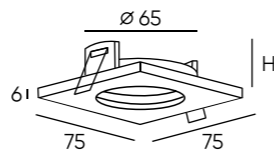
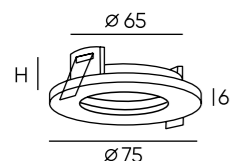

DK2030-BK

DK2030-WH

DK2031-BK

DK2031-WH

Артикул	цвет	Н монтажная глубина с модулем SLIM LED	Н монтажная глубина с лампой GU10
DK2030-BK	чёрный	30 мм	59 мм
DK2030-WH	белый	30 мм	59 мм
DK2031-BK	чёрный	30 мм	59 мм
DK2031-WH	белый	30 мм	59 мм

# HALO

Серия неповоротных встраиваемых светильников под сменную лампу с декоративной акриловой вставкой в виде кольца на корпусе. В процессе работы кольцо подсвечивается лампой, мягко пропуская свет. Это добавляет декоративности и воздушности всем моделям серии. Лампа в комплект не входит. Для данной серии рекомендуем ультратонкие модули SLIM LED в качестве источника света, монтажная глубина всего 55 мм.

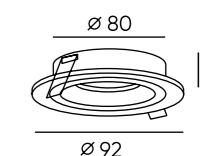
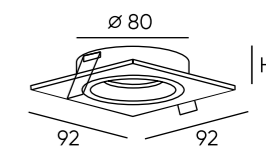
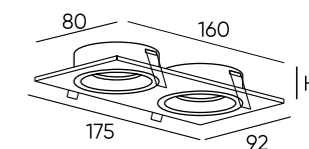

DK2062-BK



DK2062-WH



DK2060-BK



DK2060-WH



DK2061-BK



DK2061-WH

Артикул	цвет	Н монтажная глубина с модулем SLIM LED	Н монтажная глубина с лампой GU10
DK2060-BK	чёрный	55 мм	90 мм
DK2060-WH	белый	55 мм	90 мм
DK2061-BK	чёрный	55 мм	90 мм
DK2061-WH	белый	55 мм	90 мм
DK2062-BK	чёрный	55 мм	90 мм
DK2062-WH	белый	55 мм	90 мм



# KREDS

Серия неповоротных светильников под сменную лампу в минималистичном дизайне, подчеркнутым отсутствием декоративной рамки. Корпус светильника выполнен из алюминия методом литья под давлением и окрашен качественной порошковой краской. Лампа в комплект не входит. Для данной серии рекомендуем ультратонкие модули SLIM LED в качестве источника света, монтажная глубина всего 40 мм.

ВСТРАИВАЕМЫЕ ТОЧЕЧНЫЕ СВЕТИЛЬНИКИ

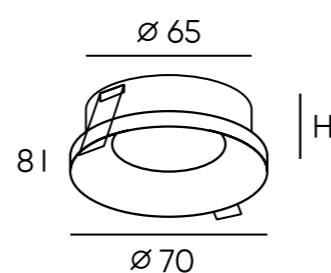

DK2070-BK

DK2070-WH

Артикул	цвет	Н монтажная глубина с модулем SLIM LED	Н монтажная глубина с лампой GU10
DK2070-BK	чёрный	40 мм	76 мм
DK2070-WH	белый	40 мм	76 мм

# BORRE

Серия неповоротных светильников под сменную лампу. Отличительная особенность серии – объемная округлая форма, выступающая из потолка. За счет этого данному светильнику требуется меньшая глубина запотолочного пространства, чем стандартным моделям. Лампа в комплект не входит. Для данной серии рекомендуем ультратонкие модули SLIM LED в качестве источника света, монтажная глубина всего 25 мм.

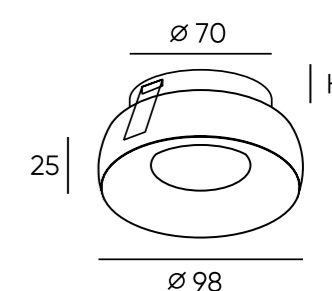
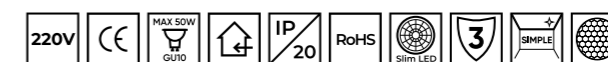

DK2045-WB

DK2045-WH

Артикул	цвет	Н монтажная глубина с модулем SLIM LED	Н монтажная глубина с лампой GU10
DK2045-WB	черный/белый	25 мм	60 мм
DK2045-WH	белый	25 мм	60 мм



# LEMVIK

Серия неповоротных светильников под сменную лампу в минималистичном дизайне с контрастным оформлением деталей корпуса в два или три цвета. Модель выполнена из алюминия методом литья под давлением и окрашена качественной порошковой краской. Лампа в комплект не входит. Для данной серии рекомендуем ультратонкие модули SLIM LED в качестве источника света, монтажная глубина всего 35 мм.

ВСТРАИВАЕМЫЕ ТОЧЕЧНЫЕ СВЕТИЛЬНИКИ

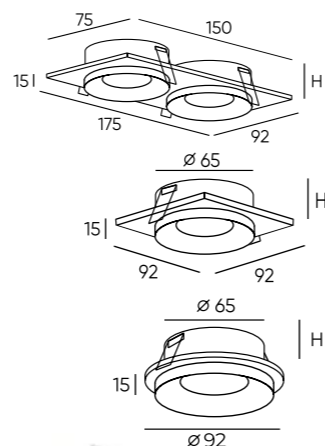

DK2422-BK



DK2422-GD



DK2401-BK



DK2402-BK



DK2402-GD

Артикул	цвет	H монтажная глубина с модулем SLIM LED	H монтажная глубина с лампой GU10
DK2400-BK	черный	35 мм	67 мм
DK2401-BK	черный	35 мм	67 мм
DK2402-BK	черный	35 мм	67 мм
DK2402-GD	черный/золото	35 мм	67 мм
DK2422-BK	черный	35 мм	67 мм
DK2422-GD	черный/золото	35 мм	67 мм

# RANDERS

Серия неповоротных светильников под сменную лампу с углубленным размещением источника света. Благодаря этому модель имеет антислепящий эффект. Изделие изготовлено из алюминия методом литья под давлением и окрашено качественной порошковой краской. Лампа в комплект не входит. Для данной серии рекомендуем ультратонкие модули SLIM LED в качестве источника света, монтажная глубина всего 55 мм.



DK2026-WH

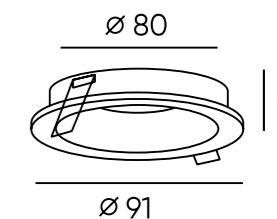

Артикул	H монтажная глубина с модулем SLIM LED	H монтажная глубина с лампой GU10
DK2026-WH	55 мм	80 мм

# ORS

Серия неповоротных светильников с выпуклым акриловым плафоном. Благодаря форме плафона модели обладают широким углом рассеивания света. Акриловый плафон позволяет равномерно рассеивать свет по всей поверхности светильника. Оптимально подходят для невысоких потолков, так как монтажная глубина светильника составляет всего 3 см. Идеальный вариант для основного освещения: кухня, гостиная, прихожая, детская.



DK4600-DK4605

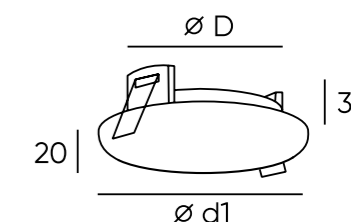

Артикул	D диаметр монтажного отверстия	d1 диаметр светильника	цветовая температура	мощность	световой поток
DK4600-WW	75 мм	92 мм	3 000 К	9 W	600 Лм
DK4601-DW	75 мм	92 мм	4 000 К	9 W	600 Лм
DK4604-WW	105 мм	122 мм	3 000 К	18 W	1 200 Лм
DK4605-DW	105 мм	122 мм	4 000 К	18 W	1 200 Лм



# CLOD

Серия неповоротных светильников под сменную лампу, лицевая часть плафона которых выполнена из матового акрила. Благодаря этому в процессе работы корпус изделия мягко подсвечивается, создавая спокойную и расслабленную атмосферу в помещении. Данная модель идеальна для зоны столовой, прикроватной зоны и детской. Модели серии Clod предназначены для использования только со светодиодной лампой или модулем. Лампа в комплект не входит. Для данной серии рекомендуем ультратонкие модули SLIM LED в качестве источника света, монтажная глубина всего 25 мм.

ВСТРАИВАЕМЫЕ ТОЧЕЧНЫЕ СВЕТИЛЬНИКИ

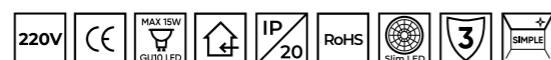

DK4031-WH



DK4032-WH

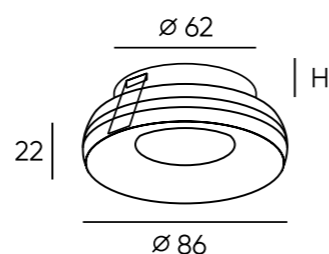

Артикул	H монтажная глубина с модулем SLIM LED	H монтажная глубина с лампой GU10
DK4031-WH	25 мм	65 мм
DK4032-WH	25 мм	65 мм

# RANUM

Серия неповоротных светильников, работающих по принципу отраженного света: свет, излучаемый скрыто размещенными в центральной части светильника светодиодами, выходит из корпуса, отражаясь от задней стенки плафона. Благодаря этому источник света невидим, свечение получается более мягким и комфортным. Данные модели идеальны в помещениях, где необходимо достичь мягкого освещения, например в прикроватной зоне, в столовой или в детской.



DK2500-BK



DK2500-WH



DK2700-WH

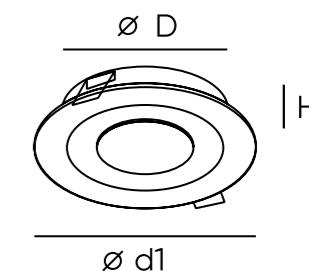

Артикул	D диаметр монтажного отверстия	d1 диаметр светильника	H высота	мощность	цвет	световой поток
DK2500-BK	75 мм	85 мм	31 мм	5 W	черный	180 Лм
DK2500-WH	75 мм	85 мм	31 мм	5 W	белый	180 Лм
DK2700-WH	85 мм	100 мм	34 мм	7 W	белый	210 Лм



Серия неповоротных светильников с узким углом рассеивания света. Является оптимальным решением для акцентного освещения, а также идеальным вариантом для помещений с высоким потолком. Благодаря массивному алюминиевому радиатору и блоку питания, расположенному вне корпуса светильника, обеспечивается оптимальный температурный режим работы и, как следствие, повышенный срок службы изделия. Светильники оснащены светодиодами CREE.

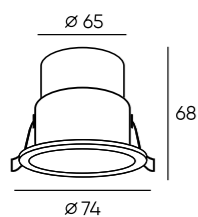

**DK4400**



**DK4400-BK**



**DK4400-WH**



**DK4500-BK**



**DK4500-WH**

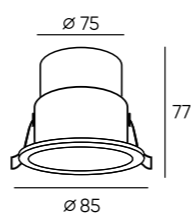

**DK4500**

Артикул	мощность	световой поток	цвет
DK4400-BK	7 W	490 Лм	чёрный
DK4400-WH	7 W	490 Лм	белый
DK4500-BK	12 W	840 Лм	чёрный
DK4500-WH	12 W	840 Лм	белый

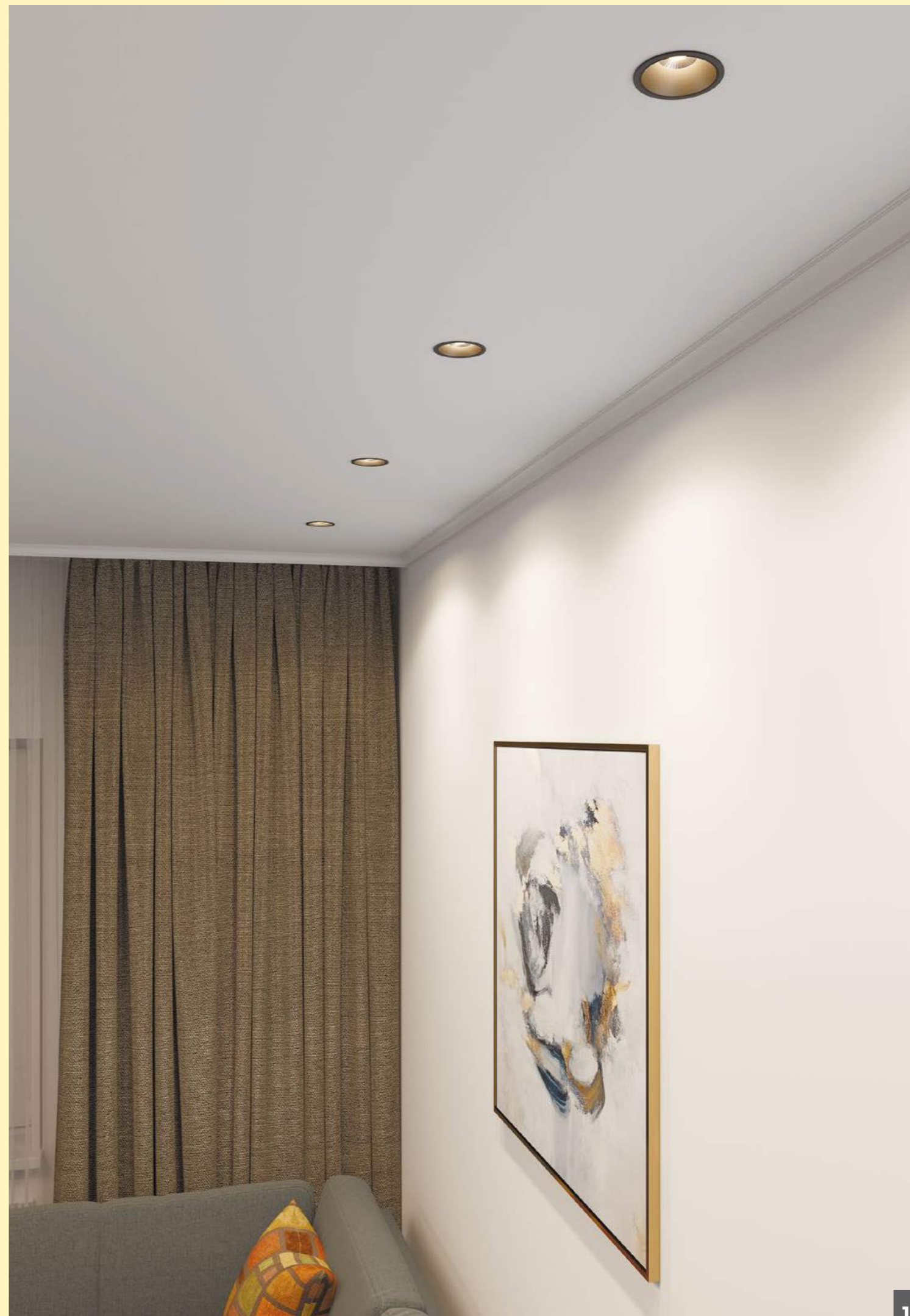



# ROND

Серия встраиваемых точечных светильников из термостойкого полимера, выполненных в минималистичном стиле. Особенностью является удлиненная форма рефлектора в виде трубы, которая скрывает в себе источник света. Благодаря такой конструкции светильник создает максимально комфортное акцентное освещение. Светильники из полимера используются только со светодиодными источниками света. Лампа в комплект не входит. Для данной серии рекомендуем ультратонкие модули SLIM LED в качестве источника света, монтажная глубина всего 30 мм

ВСТРАИВАЕМЫЕ ТОЧЕЧНЫЕ СВЕТИЛЬНИКИ

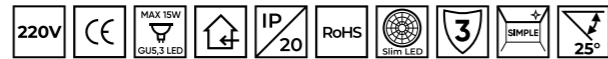

DK3120-WH



DK3121-WH



DK3122-WH

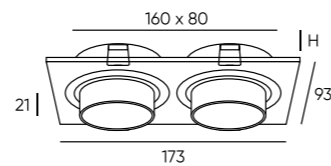
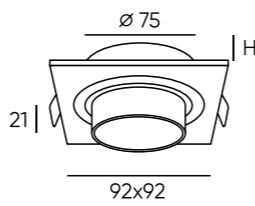
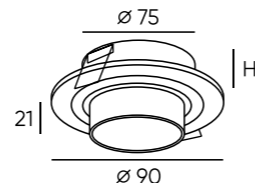

Артикул	Н монтажная глубина с модулем SLIM LED	Н монтажная глубина с лампой GU5.3
DK3120-WH	30 мм	59 мм
DK3121-WH	30 мм	59 мм
DK3122-WH	30 мм	59 мм

# KARUP

Серия встраиваемых светильников под сменную лампу из термостойкого полимера. Отличительная особенность серии – утонченная рамка, подчеркивающая минималистичный стиль модели. Утопленный источник света обеспечивает высокий уровень зрительного комфорта и исключает слепящий эффект. Модель универсальна в своем применении. Светильники из полимера используются только со светодиодными источниками света. Лампа в комплект не входит. Для данной серии рекомендуем ультратонкие модули SLIM LED в качестве источника света, монтажная глубина 75 мм.



DK3026-BG



DK3026-WB



DK3026-WH



DK3026-WG

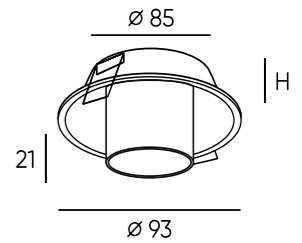

DK3126-WH

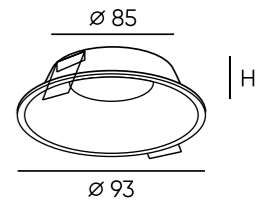

Артикул	Цвет	Н монтажная глубина с модулем SLIM LED	Н монтажная глубина с лампой GU5.3
DK3026-WH	белый	75 мм	103 мм
DK3026-WB	белый/черный	75 мм	103 мм
DK3026-WG	белый/золото	75 мм	103 мм
DK3026-BG	черный/золотой	75 мм	103 мм
DK3126-WH	белый	75 мм	103 мм

# TISTED

Серия встраиваемых светильников под сменную лампу из термостойкого полимера. Отличительная особенность серии – съемное кольцо-фиксатор лампы, обеспечивающее простую замену источника света. Модель серии арт. DK3029-WH имеет возможность поворота лампы. Светильники из полимера используются только со светодиодными источниками света. Лампа в комплект не входит. Модели данной серии несовместимы с модулями SLIM LED.

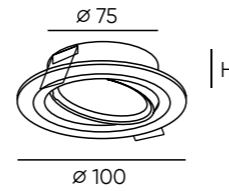
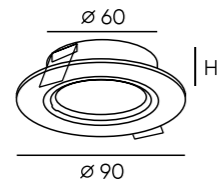

DK3028-WH

DK3029-WH

Артикул	Цвет	Н монтажная глубина с лампой GU5.3
DK3028-WH	белый	50 мм
DK3029-WH	белый	50 мм

# KIBEK

Серия встраиваемых неповоротных светильников под сменную лампу из термостойкого полимера. Корпус изделия не выступает над поверхностью, благодаря этому вариант в белом исполнении сливается с потолком. Корпус из термополимера не выцветает и не меняет цвет со временем. Утопленный источник света обеспечивает высокий уровень зрительного комфорта и исключает слепящий эффект. Светильники из полимера используются только со светодиодными источниками света. Лампа в комплект не входит. Для данной серии рекомендуем ультратонкие модули SLIM LED в качестве источника света, монтажная глубина всего 52 мм.

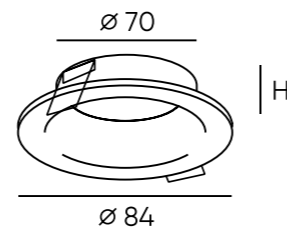
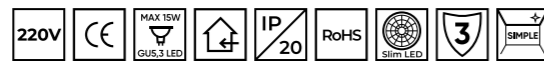

DK3024-BK

DK3024-WH

Артикул	Цвет	Н монтажная глубина с модулем SLIM LED	Н монтажная глубина с лампой GU5.3
DK3024-WH	белый	52 мм	79 мм
DK3024-BK	черный	52 мм	79 мм

# RODVIG

Серия встраиваемых поворотных светильников под сменную лампу из термостойкого полимера, обладающего низкой теплопроводностью. Отличительная особенность серии – рельефный рефлектор, в углублении которого располагается сменная светодиодная лампа. Серия насчитывает большое количество оригинальных цветовых сочетаний на любой вкус. Благодаря лампе, расположенной в углублении корпуса, существенно снижается слепящий эффект. Модель универсальна в своем применении. Светильники из полимера используются только со светодиодными источниками света. Лампа в комплект не входит. Для данной серии рекомендуем ультратонкие модули SLIM LED в качестве источника света, монтажная глубина всего 55 мм. При использовании светодиодной лампы с цоколем GU5.3 монтажная глубина изделия составит 78 мм. В данной серии также представлены накладные и точечные светильники.

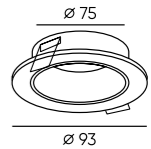
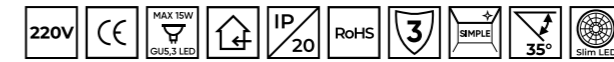

DK3061-WH+BK

DK3061-WH+CH



DK3061-BK+WH

DK3061-BK+CH

DK3061-BK

## DK3061-WH

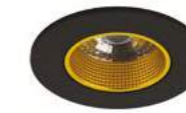

DK3061-BK+RD

DK3061-BBR

DK3061-BK+GR

DK3061-BK+YE

DK3061-BK+PI

DK3061-BK+CY



DK3061-WH+RD

DK3061-WBR

DK3061-WH+GR

DK3061-WH+YE

DK3061-WH+PI

DK3061-WH+CY

Артикул	Цвет	Артикул	Цвет
DK3061-WBR	белый/бронза	DK3061-BBR	черный/бронза
DK3061-WH+BK	белый/черный	DK3061-BK+WH	черный/белый
DK3061-WH+CH	белый/хром	DK3061-BK+CH	черный/хром
DK3061-WH+RD	белый/красный	DK3061-BK+RD	черный/красный
DK3061-WH	белый	DK3061-BK	черный
DK3061-WH+GR	белый/зеленый	DK3061-BK+GR	черный/зеленый
DK3061-WH+YE	белый/желтый	DK3061-BK+YE	черный/желтый
DK3061-WH+PI	белый/розовый	DK3061-BK+PI	черный/розовый
DK3061-WH+CY	белый/голубой	DK3061-BK+CY	черный/голубой





**DK3071-WH+BK**

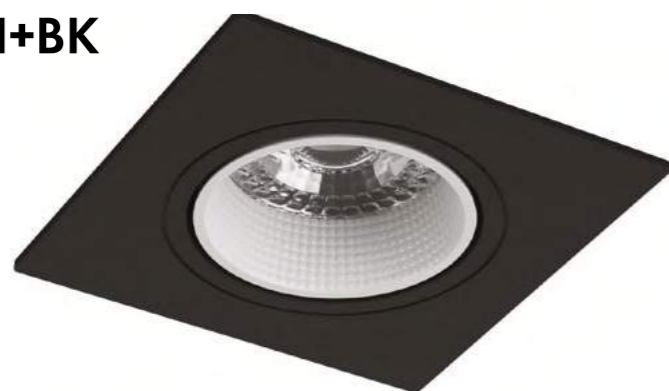

**DK3071-BK+WH**

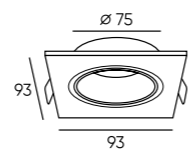

DK3071-BK



DK3071-WH



DK3071-BK+CH



DK3071-WH+CH



DK3071-BK+RD DK3071-BBR DK3071-BK+GR DK3071-BK+YE DK3071-BK+PI DK3071-BK+CY



DK3071-WH+RD DK3071-WBR DK3071-WH+GR DK3071-WH+YE DK3071-WH+PI DK3071-WH+CY

Артикул	Цвет	Артикул	Цвет
DK3071-WBR	белый/бронза	DK3071-BBR	черный/бронза
DK3071-WH+BK	белый/черный	DK3071-BK+WH	черный/белый
DK3071-WH+CH	белый/хром	DK3071-BK+CH	черный/хром
DK3071-WH+RD	белый/красный	DK3071-BK+RD	черный/красный
DK3071-WH	белый	DK3071-BK	черный
DK3071-WH+GR	белый/зеленый	DK3071-BK+GR	черный/зеленый
DK3071-WH+YE	белый/желтый	DK3071-BK+YE	черный/желтый
DK3071-WH+PI	белый/розовый	DK3071-BK+PI	черный/розовый
DK3071-WH+CY	белый/голубой	DK3071-BK+CY	черный/голубой

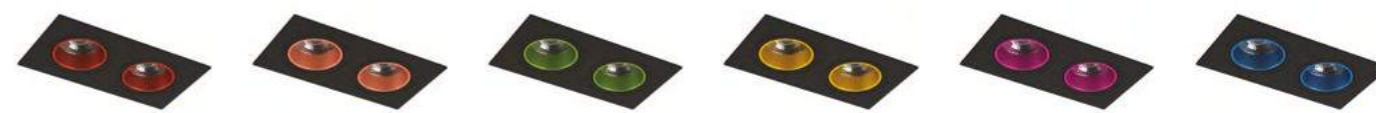

DK3072-BK+RD DK3072-BBR DK3072-BK+GR DK3072-BK+YE DK3072-BK+PI DK3072-BK+CY



DK3072-WH+RD DK3072-WBR DK3072-WH+GR DK3072-WH+YE DK3072-WH+PI DK3072-WH+CY



**DK3072-WH+BK**



**DK3072-BK+WH**

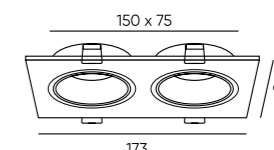

DK3072-BK



DK3072-WH



DK3072-BK+CH



DK3072-WH+CH

Артикул	Цвет	Артикул	Цвет
DK3072-WBR	белый/бронза	DK3072-BBR	черный/бронза
DK3072-WH+BK	белый/черный	DK3072-BK+WH	черный/белый
DK3072-WH+CH	белый/хром	DK3072-BK+CH	черный/хром
DK3072-WH+RD	белый/красный	DK3072-BK+RD	черный/красный
DK3072-WH	белый	DK3072-BK	черный
DK3072-WH+GR	белый/зеленый	DK3072-BK+GR	черный/зеленый
DK3072-WH+YE	белый/желтый	DK3072-BK+YE	черный/желтый
DK3072-WH+PI	белый/розовый	DK3072-BK+PI	черный/розовый
DK3072-WH+CY	белый/голубой	DK3072-BK+CY	черный/голубой

# ROMO

Серия встраиваемых светильников из термостойкого полимера со встроенным светодиодом. Источник света размещен в углублении корпуса. Плавный изгиб плафона в сочетании с рельефом рефлектора в виде сот придает модели ультрасовременный, «космический» вид. Модель универсальна в своем применении.

ВСТРАИВАЕМЫЕ ТОЧЕЧНЫЕ СВЕТИЛЬНИКИ

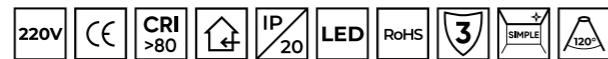

DK3044-WH  
DK3400-WH



DK3045-WH  
DK3500-WH

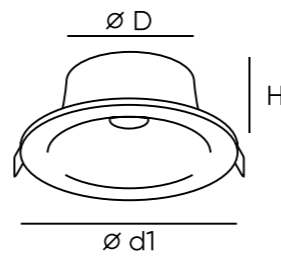

Артикул	мощность	световой поток	цветовая температура	D диаметр монтажного отверстия	d1 диаметр светильника	H высота светильника
DK3044-WH	4 W	280 Лм	3 000 К	75 мм	90 мм	51 мм
DK3400-WH	4 W	280 Лм	4 000 К	75 мм	90 мм	51 мм
DK3045-WH	6 W	420 Лм	3 000 К	90 мм	113 мм	63 мм
DK3500-WH	6 W	420 Лм	4 000 К	90 мм	113 мм	63 мм

# SNARTUN

Серия встраиваемых панелей из термополимера со встроенным светодиодом, выполненная в лаконичном дизайне. Благодаря матовому светорассеивателю светильники обладают широким углом рассеивания света и отлично подходят для создания общего освещения в интерьере.



DK3046-3049-WH

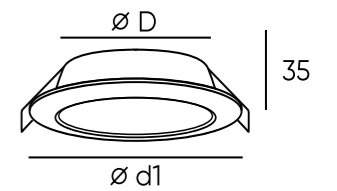

Артикул	мощность	световой поток	цветовая температура	D диаметр монтажного отверстия	d1 диаметр светильника
DK3046-WH	5 W	350 Лм	3 000 К	78 мм	95 мм
DK3047-WH	5 W	350 Лм	4 000 К	78 мм	95 мм
DK3048-WH	7 W	490 Лм	3 000 К	90 мм	110 мм
DK3049-WH	7 W	490 Лм	4 000 К	90 мм	110 мм



# SPACE

Серия встраиваемых светильников со встроенными светодиодами для акцентного освещения. Имеют высокий индекс цветопередачи (CRI>90) для точной передачи цветовых оттенков. Утопленный источник света обеспечивает высокий уровень зрительного комфорта и исключает слепящий эффект.

ВСТРАИВАЕМЫЕ ТОЧЕЧНЫЕ СВЕТИЛЬНИКИ



DK2510-WB



DK2514-WB



DK2515-WB

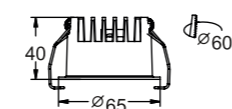
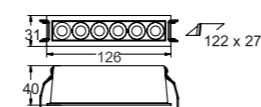
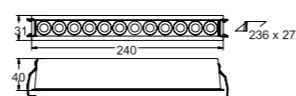

# DEEP SPACE

Серия встраиваемых светильников «под шпатлевку» со встроенными светодиодами для акцентного освещения. Имеют высокий индекс цветопередачи (CRI>90) для точной передачи цветовых оттенков. Переход между корпусом светильника и потолком абсолютно незаметен за счет технологии скрытого монтажа. Утопленный источник света обеспечивает высокий уровень зрительного комфорта и исключает слепящий эффект. Съёмный блок светильника позволяет защитить плафон от загрязнений и повреждений при монтаже.



DK2530-WB



DK2531-WB



DK2532-WB

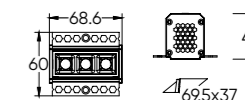
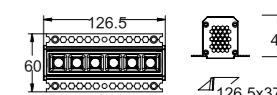
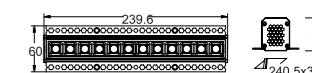

Артикул	Мощность	Цветовая температура	Световой поток	L (длина)	Цвет
DK2510-WB	8 W	4 000 K	500 Лм	65 мм	белый/черный
DK2514-WB	10 W	4 000 K	670 Лм	126 мм	белый/черный
DK2515-WB	20 W	4 000 K	1400 Лм	240 мм	белый/черный

Артикул	Мощность	Цветовая температура	Световой поток	L (длина)	Цвет
DK2530-WB	6 W	4 000 K	360 Лм	69 мм	черный
DK2531-WB	10 W	4 000 K	670 Лм	126 мм	черный
DK2532-WB	20 W	4 000 K	1400 Лм	240 мм	черный

# SPACE TUBE

Серия встраиваемых поворотных светильников со встроенными светодиодами для акцентного освещения. Плафон имеет форму узкой длинной трубки, выполненной в дизайне биколор. Утопленный источник света обеспечивает высокий уровень зрительного комфорта и исключает слепящий эффект. Высокий индекс цветопередачи (CRI>90) для точной передачи цветовых оттенков.



DK2517-WB



DK2518-WB

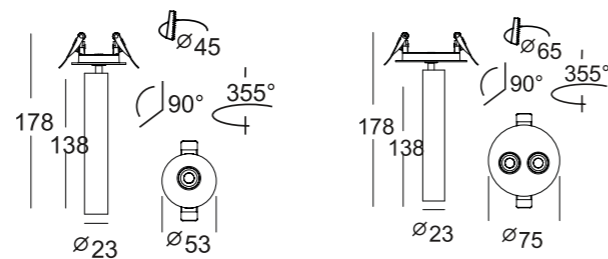

Артикул	Мощность	Цветовая температура	Световой поток	L (длина)	Цвет
DK2517-WB	8 W	4 000 K	350 Лм	138 мм	белый/черный
DK2518-WB	2*8 W	4 000 K	720 Лм	138 мм	белый/черный

# BILLUM

Серия встраиваемых поворотных светильников из термостойкого полимера под сменную лампу, выполненных в минималистичном дизайне. Модели с квадратной и прямоугольной рамкой имеют рельефную фактуру с имитацией браширования. Модели с круглой рамкой – гладкую фактуру. Светильники из полимера используются только со светодиодными источниками света. Лампа в комплект не входит. Для данной серии рекомендуем ультратонкие модули SLIM LED в качестве источника света, монтажная глубина всего 30 мм.

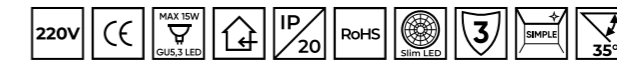

DK3020-CM



DK3020-BK



DK3020-WH

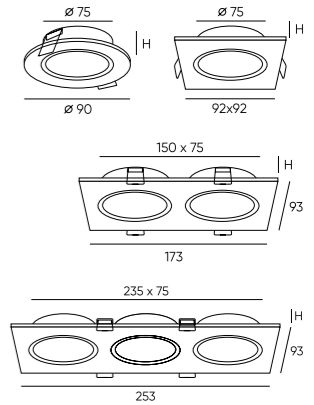

## Рельефная фактура поверхности



DK3022-BK



DK3021-BK



DK3021-CM



DK3021-WH



DK3022-CM



DK3022-WH



DK3023-WH

Артикул	Цвет	H монтажная глубина с модулем SLIM LED	H монтажная глубина с лампой GU5.3
DK3020-WH	белый	30 мм	59 мм
DK3020-BK	черный	30 мм	59 мм
DK3020-CM	серый	30 мм	59 мм
DK3021-WH	белый	30 мм	59 мм
DK3021-BK	черный	30 мм	59 мм
DK3021-CM	серый	30 мм	59 мм
DK3022-WH	белый	30 мм	59 мм
DK3022-BK	черный	30 мм	59 мм
DK3022-CM	серый	30 мм	59 мм
DK3023-WH	белый	30 мм	59 мм



Серия встраиваемых светильников «под шпатлевку» со сменной лампой. Изделие незаметно на потолке. Утопленный источник света обеспечивает высокий уровень зрительного комфорта и исключает слепящий эффект. Переход между корпусом светильника и потолком абсолютно незаметен за счет технологии скрытого монтажа. Легкая система замены лампы. Вы можете в любое время извлечь лампу и зафиксировать ее обратно, не повредив при этом чистовую отделку. Светильники из полимера используются только со светодиодными источниками света. Лампа в комплект не входит. Для данной серии рекомендуем ультратонкие модули SLIM LED в качестве источника света, монтажная глубина всего 45 мм.

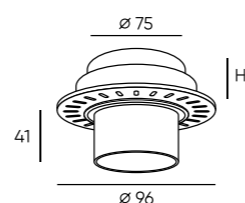
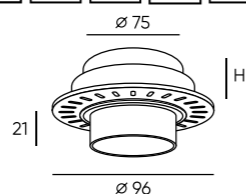
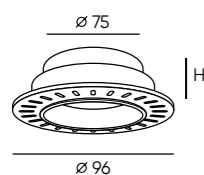

**DK3055-WH**

**DK3055-BK**

**DK3056-WH**

**DK3057-WH**

Артикул	Н монтажная глубина с модулем SLIM LED	Н монтажная глубина с лампой GU5.3
DK3055-WH	45 мм	70 мм
DK3055-BK	45 мм	70 мм
DK3056-WH	45 мм	70 мм
DK3057-WH	45 мм	70 мм



# TUBE

Серия накладных светильников под сменную лампу, выполненных в классической форме цилиндра с минимумом деталей. В качестве источника света используется сменная светодиодная лампа (в комплект не входит). Фиксация лампы в корпусе плафона осуществляется при помощи декоративного кольца, дополняющего лаконичный дизайн изделия. В данной серии также представлены трековые и подвесные светильники.



НАКЛАДНЫЕ ТОЧЕЧНЫЕ СВЕТИЛЬНИКИ



DK2050-SG



DK2050-BK



DK2050-WH



DK2051-SG



DK2051-BK



DK2051-WH



DK2052-SG



DK2052-BK



DK2052-WH



DK2029-BG



DK2029-BK



DK2029-WH

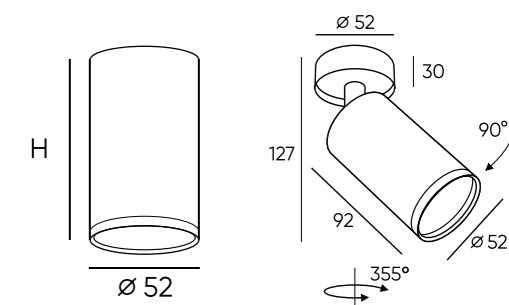

Артикул	Цвет	Н (длина)	Патрон
DK2050-WH	белый	81 мм	GU5.3
DK2050-BK	черный	81 мм	GU5.3
DK2050-SG	матовое золото	81 мм	GU5.3
DK2051-WH	белый	130 мм	GU10
DK2051-BK	черный	130 мм	GU10
DK2051-SG	матовое золото	130 мм	GU10
DK2052-WH	белый	200 мм	GU10
DK2052-BK	черный	200 мм	GU10
DK2052-SG	матовое золото	200 мм	GU10
DK2029-BK	черный	127 мм	GU10
DK2029-WH	белый	127 мм	GU10
DK2029-BG	черный/золото	127 мм	GU10



# IKAST

Серия светильников под сменную лампу в форме цилиндра. Модели выполнены в минималистичном дизайне. Крепление со скрытыми винтами обеспечивает аккуратный внешний вид.

НАКЛАДНЫЕ ТОЧЕЧНЫЕ СВЕТИЛЬНИКИ



DK2008-BK



DK2008-WH

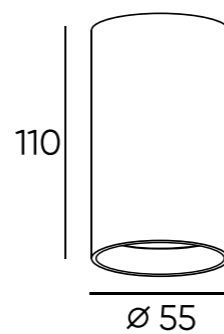

Артикул	Цвет
DK2008-WH	белый
DK2008-BK	черный

# RIBE

Серия светильников с акриловым светорассеивателем. Все модели оснащены встроенным светодиодом. Отличительная особенность серии — наличие акрилового кольца на корпусе светильника. Оно мягко пропускает свет, добавляя декоративности и воздушности всем моделям линейки. Благодаря матовому светорассеивателю светильник обладает широким углом излучения света. Это идеальный вариант для создания основного освещения в интерьере. В данной серии также представлены трековые и встраиваемые светильники.

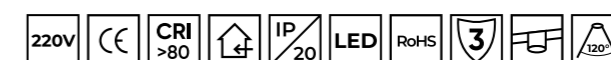

DK4013-BK  
DK4016-BK



DK4013-WH  
DK4016-WH

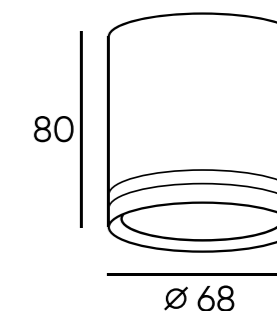

Артикул	Мощность	Световой поток	Цветовая температура	Цвет
DK4013-WH	5 W	350 Лм	4 000 К	белый
DK4013-BK	5 W	350 Лм	4 000 К	черный
DK4016-WH	5 W	350 Лм	3 000 К	белый
DK4016-BK	5 W	350 Лм	3 000 К	черный

# NEAT

Серия миниатюрных накладных светильников из термополимера под сменную светодиодную лампу. Углубленное расположение лампы способствует зрительному комфорту, а скрытая система крепления плафона к потолку позволяет обойтись без видимых винтов на корпусе. Корпус светильника легкий и прочный. Изделия предназначены для акцентного освещения. Светильники из полимера используются только со светодиодными источниками света. Лампа в комплект не входит.

НАКЛАДНЫЕ ТОЧЕЧНЫЕ СВЕТИЛЬНИКИ



DK3110-BK



DK3110-WH

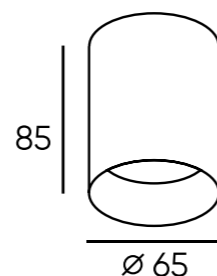

Артикул	Цвет
DK3110-BK	черный
DK3110-WH	белый

Серия накладных поворотных светильников из термостойкого полимера. Углубленное расположение источника света способствует зрительному комфорту. Модель имеет оригинальную систему крепления, за счет которой светильник легко монтируется на потолок без видимых винтов. Корпус светильника легкий и прочный. Изделия предназначены для акцентного освещения. Светильники из полимера используются только со светодиодными источниками света. Лампа в комплект не входит.



DK3030-WB



DK3030-BK



DK3030-WH

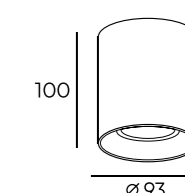
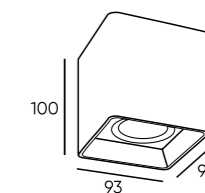

DK3040-BK

DK3040-WH



DK3035-WB



DK3035-BK



DK3035-WH

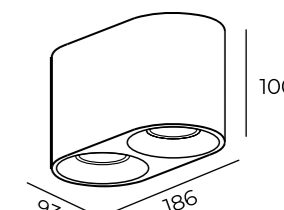
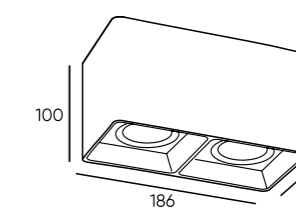

DK3036-BK

DK3036-WH

Артикул	Цвет
DK3030-WH	белый
DK3030-BK	черный
DK3030-WB	белый/черный
DK3040-WH	белый
DK3040-BK	черный
DK3035-WH	белый
DK3035-BK	черный
DK3035-WB	белый/черный
DK3036-WH	белый
DK3036-BK	черный



Серия накладных поворотных светильников под сменную лампу из термостойкого полимера. Отличительная особенность серии – рельефный рефлектор, в углублении которого располагается сменная светодиодная лампа. Серия насчитывает большое количество оригинальных цветовых сочетаний на любой вкус. Благодаря лампе, расположенной в углублении корпуса, существенно снижается слепящий эффект. Модель универсальна в своем применении. Светильники из полимера используются только со светодиодными источниками света. Лампа в комплект не входит. В данной серии также представлены встраиваемые точечные светильники.



Артикул	Цвет	Артикул	Цвет
DK3080-WBR	белый/бронза	DK3080-BBR	черный/бронза
DK3080-WH+BK	белый/черный	DK3080-BK+WH	черный/белый
DK3080-WH+CH	белый/хром	DK3080-BK+CH	черный/хром
DK3080-WH+RD	белый/красный	DK3080-BK+RD	черный/красный
DK3080-WH	белый	DK3080-BK	черный
DK3080-WH+GR	белый/зеленый	DK3080-BK+GR	черный/зеленый
DK3080-WH+YE	белый/желтый	DK3080-BK+YE	черный/желтый
DK3080-WH+PI	белый/розовый	DK3080-BK+PI	черный/розовый
DK3080-WH+CY	белый/голубой	DK3080-BK+CY	черный/голубой
DK3080-WB+WH	белый/черный/белый	DK3080-BW+BK	черный/белый/черный



Артикул	Цвет	Артикул	Цвет
DK3085-WH+BR	белый/бронза	DK3085-BK+BR	черный/бронза
DK3085-WH+BK	белый/черный	DK3085-BK+WH	черный/белый
DK3085-WH+CH	белый/хром	DK3085-BK+CH	черный/хром
DK3085-WH+RD	белый/красный	DK3085-BK+RD	черный/красный
DK3085-WH	белый	DK3085-BK	черный
DK3085-WH+GR	белый/зеленый	DK3085-BK+GR	черный/зеленый
DK3085-WH+YE	белый/желтый	DK3085-BK+YE	черный/желтый
DK3085-WH+PI	белый/розовый	DK3085-BK+PI	черный/розовый
DK3085-WH+CY	белый/голубой	DK3085-BK+CY	черный/голубой
DK3085-WB+WH	белый/черный/белый	DK3085-BW+BK	черный/белый/черный



**DK3090-WB+WH**



**DK3090-BW+BK**

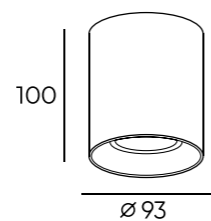

DK3090-BK



DK3090-WH



DK3090-BK+WH



DK3090-BK+CH



DK3090-WH+BK



DK3090-WH+CH



DK3090-BK+RD



DK3090-BBR



DK3090-BK+GR



DK3090-BK+YE



DK3090-BK+PI



DK3090-BK+CY



DK3090-WH+RD



DK3090-WBR



DK3090-WH+GR



DK3090-WH+YE



DK3090-WH+PI



DK3090-WH+CY

Артикул	Цвет	Артикул	Цвет
DK3090-WBR	белый/бронза	DK3090-BBR	черный/бронза
DK3090-WH+BK	белый/черный	DK3090-BK+WH	черный/белый
DK3090-WH+CH	белый/хром	DK3090-BK+CH	черный/хром
DK3090-WH+RD	белый/красный	DK3090-BK+RD	черный/красный
DK3090-WH	белый	DK3090-BK	черный
DK3090-WH+GR	белый/зеленый	DK3090-BK+GR	черный/зеленый
DK3090-WH+YE	белый/желтый	DK3090-BK+YE	черный/желтый
DK3090-WH+PI	белый/розовый	DK3090-BK+PI	черный/розовый
DK3090-WH+CY	белый/голубой	DK3090-BK+CY	черный/голубой
DK3090-WB+WH	белый/черный/белый	DK3090-BW+BK	черный/белый/черный



DK3096-BK+RD



DK3096-BK+BR



DK3096-BK+GR



DK3096-BK+YE



DK3096-BK+PI



DK3096-BK+CY



DK3096-WH+RD



DK3096-WH+BR



DK3096-WH+GR



DK3096-WH+YE



DK3096-WH+PI



DK3096-WH+CY



**DK3096-WB+WH**



DK3096-WH



DK3096-WH+BK



DK3096-WH+CH



DK3096-BK+WH



DK3096-BK+CH



**DK3096-BW+BK**



DK3096-BK

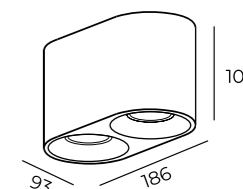

Артикул	Цвет	Артикул	Цвет
DK3096-WH+BR	белый/бронза	DK3096-BK+BR	черный/бронза
DK3096-WH+BK	белый/черный	DK3096-BK+WH	черный/белый
DK3096-WH+CH	белый/хром	DK3096-BK+CH	черный/хром
DK3096-WH+RD	белый/красный	DK3096-BK+RD	черный/красный
DK3096-WH	белый	DK3096-BK	черный
DK3096-WH+GR	белый/зеленый	DK3096-BK+GR	черный/зеленый
DK3096-WH+YE	белый/желтый	DK3096-BK+YE	черный/желтый
DK3096-WH+PI	белый/розовый	DK3096-BK+PI	черный/розовый
DK3096-WH+CY	белый/голубой	DK3096-BK+CY	черный/голубой
DK3096-WB+WH	белый/черный/белый	DK3096-BW+BK	черный/белый/черный



# FLOD

Профиль для создания декоративных ниш в натяжном потолке из ПВХ-пленки. Позволяет визуально зонировать пространство помещения, а также разместить в нем широкий спектр моделей накладных потолочных светильников. Подходящие модели отмечены соответствующим знаком.

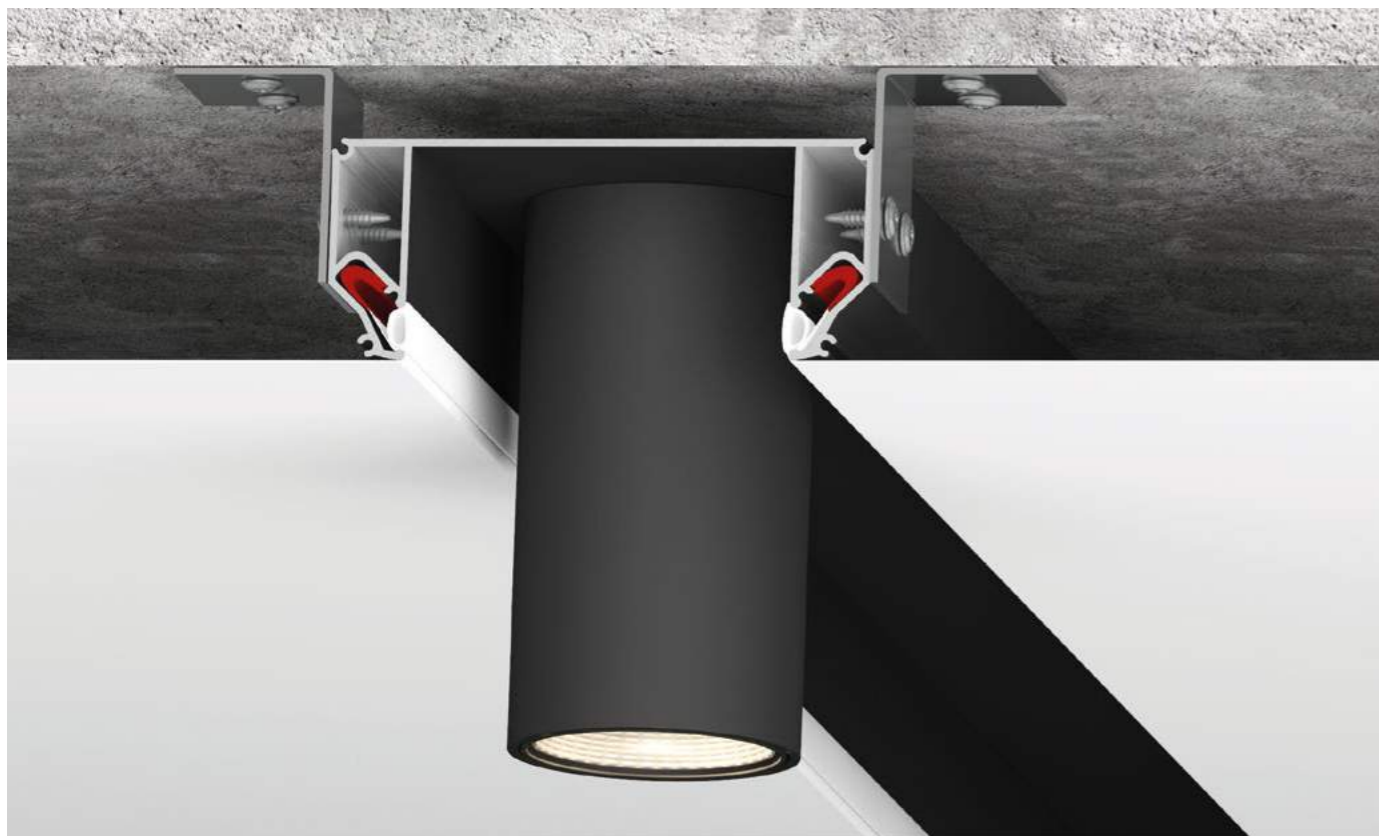
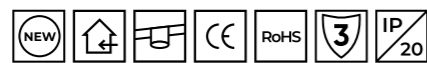

ДЕКОРАТИВНЫЕ НИШИ ДЛЯ ПОДВЕСНЫХ ПОТОЛКОВ



**DK5850-WH**



**DK5850-BK**



**DK5851-BK**



**DK5851-WH**



**TR3045-AL**



**DK5852-BK**

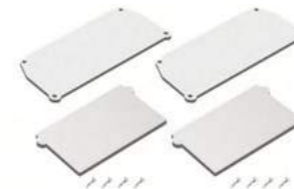

**DK5852-WH**

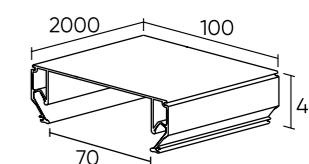

Наименование	Артикул	Цвет
алюминиевый профиль	DK5850-BK	черный
	DK5850-WH	белый
угловое соединение 90 гр	DK5851-BK	черный
	DK5851-WH	белый
уголок регулируемый для закладных профилей	TR3045-AL	
торцевые заглушки	DK5852-BK	черный
	DK5852-WH	белый

## PORT

Серия встраиваемых влагозащищенных светильников из полимера под сменную лампу. Представлена двумя моделями круглой и квадратной формы, выполненными в максимально лаконичном дизайне. Модели оснащены матовым светорассеивателем большого диаметра, отлично рассеивающим свет в пространстве. Серия идеально подходит для влажных помещений. Лампа в комплект не входит. Для данной серии рекомендуем ультратонкие модули SLIM LED в качестве источника света, монтажная глубина всего 35 мм.

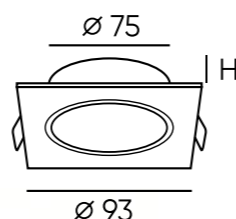
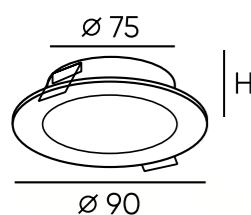
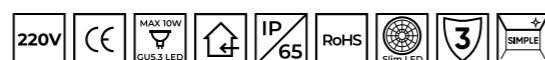

DK3101-BK

DK3101-WH

DK3102-BK

DK3102-WH

Артикул	Цвет	Н монтажная глубина с модулем SLIM LED	Н монтажная глубина с лампой GU5.3
DK3101-WH	белый	35 мм	70 мм
DK3101-BK	черный	35 мм	70 мм
DK3102-WH	белый	35 мм	70 мм
DK3102-BK	черный	35 мм	70 мм

## DEEP

Серия встраиваемых влагозащищенных светильников из полимера под сменную лампу. Тонкая внешняя рамка подчеркивает минималистичный дизайн. Матовый светорассеиватель большого диаметра хорошо рассеивает свет, а его размещение в углублении корпуса светильника снижает слепящий эффект. Серия идеально подходит для влажных помещений. Лампа в комплект не входит. Для данной серии рекомендуем ультратонкие модули SLIM LED в качестве источника света, монтажная глубина всего 50 мм.

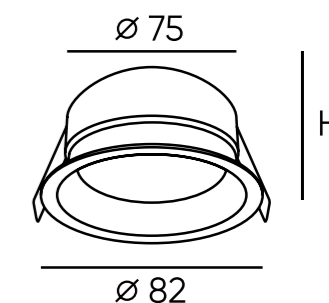

DK3103-BK

DK3103-WH

Артикул	Цвет	Н монтажная глубина с модулем SLIM LED	Н монтажная глубина с лампой GU5.3
DK3103-WH	белый	50 мм	85 мм
DK3103-BK	черный	50 мм	85 мм



# VAND

Серия встраиваемых влагозащищенных светильников из алюминия в минималистичном дизайне с утопленной рамкой. Центральная часть стеклянного рассеивателя имеет матовую поверхность для увеличения угла рассеивания света. Имеет силиконовую прокладку, обеспечивающую надежную защиту от проникновения влаги. Серия идеально подходит для влажных помещений. Лампа в комплект не входит. Для данной серии рекомендуем ультратонкие модули SLIM LED в качестве источника света, монтажная глубина всего 23 мм.

ВЛАГОЗАЩИЩЕННЫЕ ТОЧЕЧНЫЕ СВЕТИЛЬНИКИ

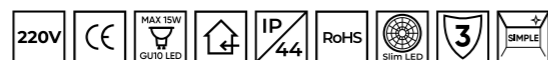

DK2036-BK



DK2036-WH

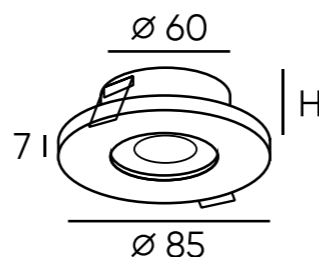

# ODENSE

Серия встраиваемых влагозащищенных неповоротных светильников под сменную лампу. Модель имеет дополнительный контур свечения, придающий ей элегантный дизайн. Утопленный источник света и матовая фактура корпуса обеспечивают высокий уровень зрительного комфорта и исключают слепящий эффект. Модель универсальна в своем применении. Идеально подходит для влажных помещений. Лампа в комплект не входит. Для данной серии рекомендуем ультратонкие модули SLIM LED в качестве источника света, монтажная глубина всего 30 мм.



DK2403-BK



DK2403-WH

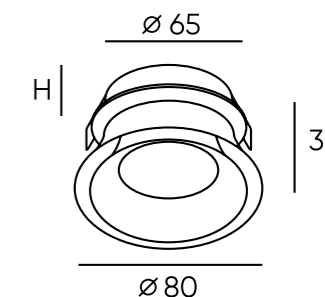

Артикул	Цвет	H монтажная глубина с модулем SLIM LED	H монтажная глубина с лампой GU10
DK2036-WH	белый	23 мм	60 мм
DK2036-BK	черный	23 мм	60 мм

Артикул	Цвет	H монтажная глубина с модулем SLIM LED	H монтажная глубина с лампой GU10
DK2403-BK	черный	30 мм	64 мм
DK2403-WH	белый	30 мм	64 мм



# NET

Антибликовая решетка предназначена для точечных светильников. Позволяет свести к минимуму слепящий эффект светодиодной лампы, существенно повышая зрительный комфорт. Решетка имеет структуру пчелиной соты, которая формирует защитный угол от прямого луча света. Не снижает эффективность светильника за счет отражения от стенок решетки. Актуальна для светильников, предназначенных для акцентной подсветки элементов интерьера. Например: картины, зеркала, предметов мебели. Незаменима при освещении витрин в магазинах.

АКСЕССУАРЫ

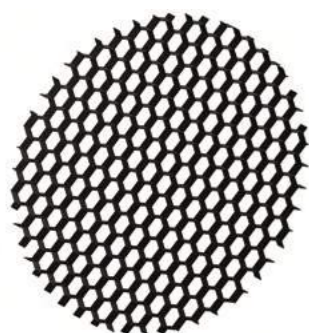

## DK1500-BK

Совместимые с антибликовой решеткой светильники отмечены в каталоге символом



### Совместимые серии



ROTO стр. 49

ROTO MINI стр. 46

BORRE стр. 51

HALO стр. 49

KREDS стр. 50

LEMVIK стр. 50

SLANT стр. 50

Артикул	Цвет	Материал	Диаметр
DK1500-BK	черный	алюминий	50 мм





# RIBE

Серия встраиваемых влагозащищенных светильников с акриловым светорассеивателем под сменную лампу. Отличительная особенность серии – наличие акрилового кольца на корпусе светильника. Оно мягко пропускает свет, добавляя декоративности и воздушности всем моделям линейки. Благодаря матовому светорассеивателю светильник обладает широким углом излучения света. Это идеальный вариант для создания основного освещения в интерьере. Идеально для влажных помещений. В данной серии также представлены трековые и накладные светильники. Лампа в комплект не входит. Для данной серии рекомендуем ультратонкие модули SLIM LED в качестве источника света, монтажная глубина всего 30 мм.



DK2404-BK



DK2404-WH

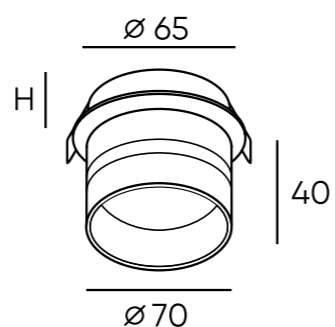

Артикул	Цвет	Н монтажная глубина с модулем SLIM LED	Н монтажная глубина с лампой GU10
DK2404-BK	черный	30 мм	62 мм
DK2404-WH	белый	30 мм	62 мм

# ENKEL

Серия встраиваемых влагостойких светильников в минималистичном дизайне. Светильники имеют матированный светорассеиватель большой площади, обеспечивающий максимальное рассеивание света в пространстве. Выполнены из качественного алюминия со стеклом. Оснащены силиконовой прокладкой, обеспечивающей дополнительную защиту от влаги. Модель универсальна в своем применении. Идеально подходит для влажных помещений. Лампа в комплект не входит. Для данной серии рекомендуем ультратонкие модули SLIM LED в качестве источника света, монтажная глубина всего 40 мм.

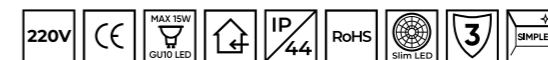

DK3012-BK

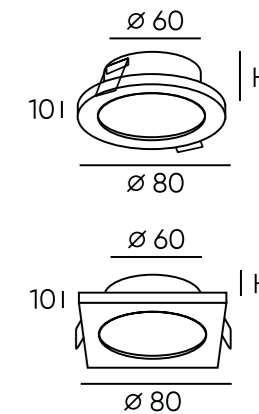

DK3012-WH



DK3012-AL



DK3013-AL



DK3015-BK



DK3014-WH

Артикул	Цвет	Н монтажная глубина с модулем SLIM LED	Н монтажная глубина с лампой GU10
DK3012-WH	белый	40 мм	70 мм
DK3012-BK	черный	40 мм	70 мм
DK3012-AL	алюминий	40 мм	70 мм
DK3013-AL	алюминий	40 мм	70 мм
DK3014-WH	белый	40 мм	70 мм
DK3015-BK	черный	40 мм	70 мм

# FARUM

Серия компактных накладных влагозащищенных светильников под сменную лампу в минималистичном дизайне. Корпус выполнен из качественного алюминия со светорассеивателем из стекла. Имеют силиконовую прокладку, обеспечивающую дополнительную защиту от проникновения влаги. Предназначены для основного, декоративного и акцентного освещения в помещениях с повышенной влажностью. Лампа в комплект не входит.

ВЛАГОЗАЩИЩЕННЫЕ ТОЧЕЧНЫЕ СВЕТИЛЬНИКИ

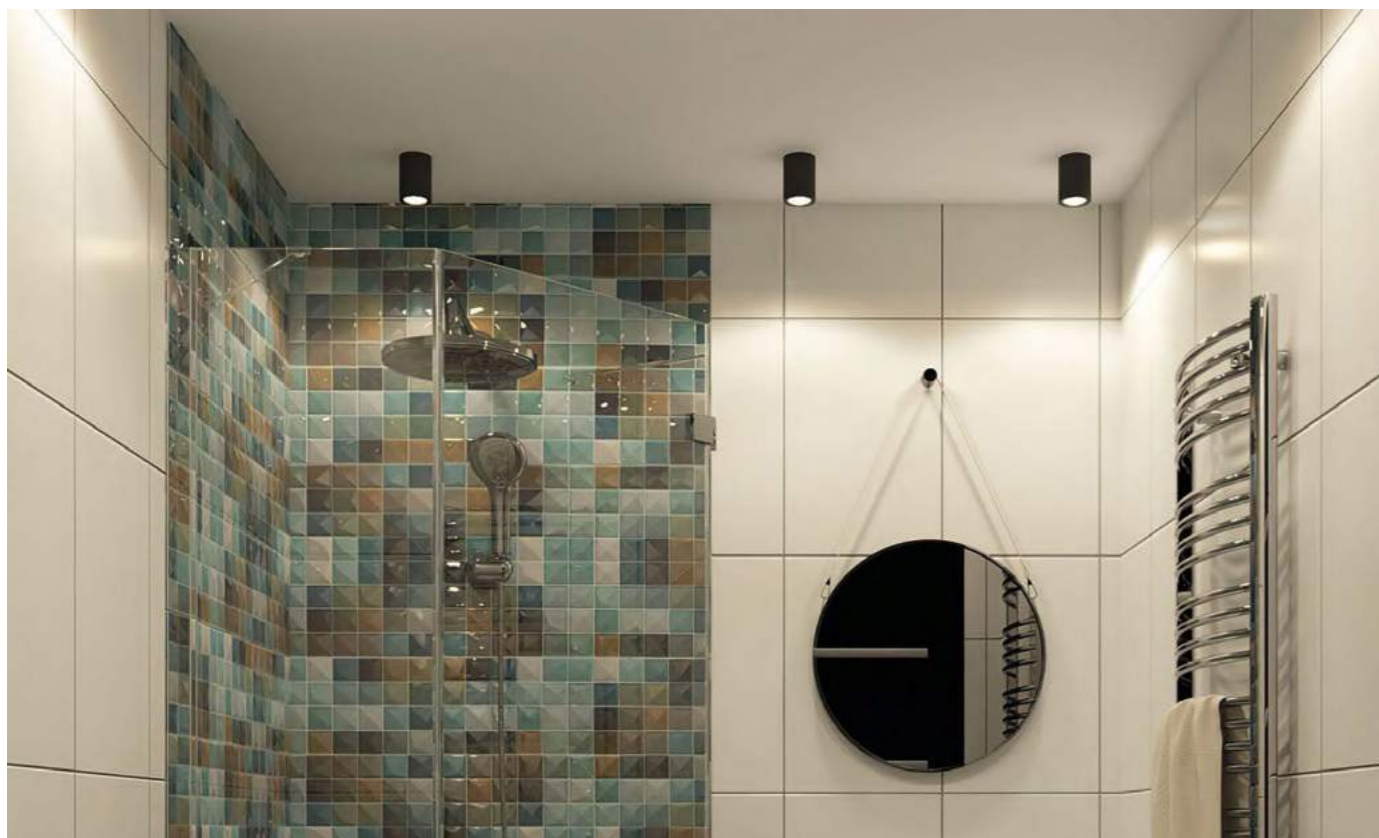

DK3007-BK



DK3007-WH

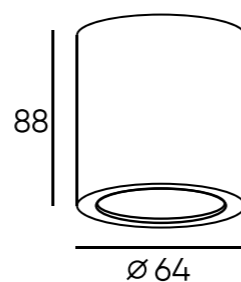

Артикул	Цвет
DK3007-BK	черный
DK3007-WH	белый

# FACET

Серия встраиваемых влагозащищенных светильников под сменную лампу в минималистичном дизайне со скошенной рамкой. Имеют матированный светорассеиватель большой площади, обеспечивающий максимальное рассеивание света в пространстве. Корпус выполнен из качественного алюминия со стеклом. Оснащен силиконовой прокладкой, обеспечивающей дополнительную защиту от влаги. Предназначены для основного освещения в помещениях с повышенной влажностью. Лампа в комплект не входит. Для данной серии рекомендуем ультратонкие модули SLIM LED в качестве источника света, монтажная глубина всего 40 мм.

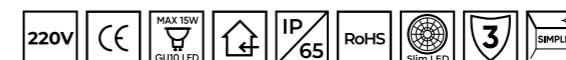

DK3016-BK



DK3016-WH

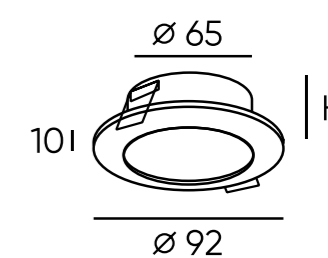

Артикул	Цвет	Н монтажная глубина с модулем SLIM LED	Н монтажная глубина с лампой GU10
DK3016-WH	белый	40 мм	70 мм
DK3016-BK	черный	40 мм	70 мм



# SLIM LED

Серия ультратонких светодиодных модулей, предназначенных для замены стандартных ламп MR16 с цоколем GU5,3 и GU10 во встраиваемых точечных светильниках. Модули обладают минимальной высотой корпуса - 20 и 25 мм, что позволяет сэкономить драгоценные сантиметры высоты потолка при их установке. Работают от сетевого напряжения и не требуют трансформаторов. Благодаря керамическому корпусу, эффективно отводящему тепло, имеют увеличенный срок службы. Модели данной серии представлены в белом и черном цветах.

При использовании модуля SLIM LED достигается минимальная монтажная глубина навесного потолка



DK3000-7W-BK  
DK4000-7W-BK



DK3000-7W  
DK4000-7W



DK3000-7W-M  
DK4000-7W-M



DK3000-8W dim  
DK4000-8W dim

Артикул	Мощность	Цветовая температура	Световой поток	Цвет	Высота	Угол излучения света	Диммируемость
DK3000-7W	7W	3000 К	630 Лм	белый	20 мм	60°	нет
DK4000-7W	7W	4000 К	630 Лм	белый	20 мм	60°	нет
DK3000-7W-BK	7W	3000 К	630 Лм	черный	20 мм	60°	нет
DK4000-7W-BK	7W	4000 К	630 Лм	черный	20 мм	60°	нет
DK3000-7W-M	7W	3000 К	630 Лм	белый	20 мм	120°	нет
DK4000-7W-M	7W	4000 К	630 Лм	белый	20 мм	120°	нет
DK3000-8W dim	8W	3000 К	720 Лм	белый	25 мм	60°	да
DK4000-8W dim	8W	4000 К	720 Лм	белый	25 мм	60°	да

Рекомендуем использовать черный вариант модуля со всеми встраиваемыми черными светильниками. Данная комбинация выглядит максимально органично с точки зрения дизайна, поскольку цвет корпуса светодиодного модуля, в таком случае, оптимально сочетается с цветом светильника. Новинки серии - модуль с матовым рассеивателем, имеющий широкий угол излучения 120°. А также мощный модуль 8 W с возможностью диммирования.

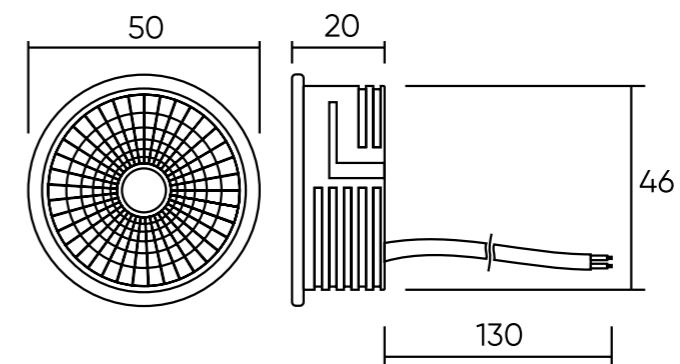

Подавляющее большинство встраиваемых точечных светильников DENKIRS поддерживают установку светодиодных модулей Slim Led. В каталоге они отмечены соответствующей пиктограммой.



Подсветка стен  
и ступеней

 DENKIRS



Серия встраиваемых в стену светильников со встроенным светодиодом. Выполняют роль подсветки ступеней и дежурного освещения коридоров. Применяются для внутреннего освещения. Монтажная коробка в комплекте.

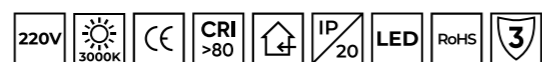

DK1030-BK



DK1030-WH



DK1030-NI

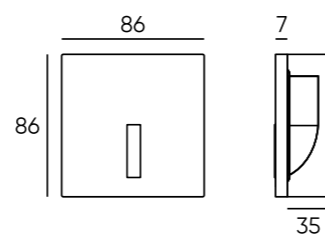

Артикул	Мощность	Светоотдача	Цветовая температура	Цвет корпуса
DK1030-WH	3 Вт	200 Лм	3000 К	Белый
DK1030-BK	3 Вт	200 Лм	3000 К	Черный
DK1030-NI	3 Вт	200 Лм	3000 К	Никель



# ODDER

Серия встраиваемых в стену светильников со встроенным светодиодом. Выполняют роль подсветки ступеней и дежурного освещения коридоров. Применяются для внутреннего освещения. Для установки требуется монтажная коробка DK3050-BX.

ПОДСВЕТКА СТЕН И СТУПЕНЕЙ

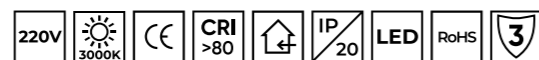

DK3050-BK



DK3050-WH

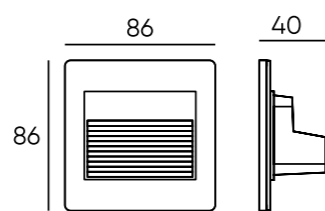

Не забудьте приобрести монтажную коробку

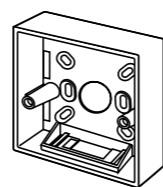

DK3050-BX

Артикул	мощность	световой поток
DK3050-WH	1 W	70 Лм
DK3050-BK	1 W	70 Лм

# SENSOR

Серия встраиваемых в стену светильников с датчиком движения и освещенности со встроенным светодиодом. Выполняют роль подсветки ступеней и дежурного освещения коридоров. Благодаря встроенным датчикам включаются автоматически при наличии движения в темное время. Таймер отключения автоматически срабатывает через 30 секунд после прекращения фиксации движения датчиком. Для установки требуется монтажная коробка DK3050-BX



DK1020-BK



DK1020-WH

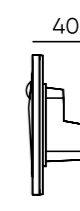
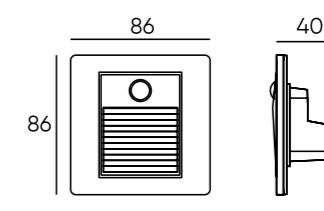

Не забудьте приобрести монтажную коробку

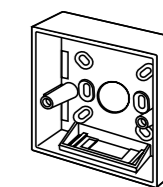

DK3050-BX

Артикул	мощность	световой поток
DK1020-WH	1 W	70 Лм
DK1020-BK	1 W	70 Лм



## Демонстрационное оборудование

Для наших партнеров мы предоставляем различные виды демонстрационного оборудования.

### Настенный стенд

Предназначен для демонстрации продукции DENKIRS на витринах партнеров. Благодаря небольшим габаритам является наиболее универсальным и доступным вариантом. В зависимости от планаграммы, по желанию клиента, помимо встраиваемых светильников на нем могут быть размещены накладные, а также трековые светильники. С целью наиболее полного представления ассортимента возможно размещение нескольких стендов с разнообразными планаграммами. Также в наличии стенд для презентации умной трековой системы SMART.



### Образцы

Наши менеджеры составят с вами подробный список артикулов по продукции бренда DENKIRS для оснащения ваших стендов в шоурумах или для предоставления образцов заказчикам на проекты.



### Напольный стенд

Предназначен для наиболее широкого представления ассортимента бренда DENKIRS. На стенде представлены практически все категории товаров:

- Встраиваемые и накладные точечные светильники из металла и полимера
- Подсветка стен и ступеней
- Трековые светильники



### Умный демонстрационный кейс DENKIRS

Инструмент, сочетающий в себе наиболее актуальные типы освещения, объединенные единой системой управления. Системой, позволяющей демонстрировать новый подход к светодизайну в интерьере: созданию световых сценариев освещения, а также управлению светом современными методами с помощью голосового помощника и приложения. Демокейс позволяет создать для наших партнеров возможность выделиться среди многообразия предложений светового рынка качественно новым подходом к освещению.



### Каталоги

В зависимости от ваших целей мы предоставляем для наших клиентов каталоги и листовки по продукции.





ПРИСОЕДИНЯЙТЕСЬ К НАМ В СОЦ. СЕТЯХ



ВКонтакте



You Tube



Telegram

- Каталог DENKIRS не является публичной офертой. Возможные опечатки в каталоге не могут являться причиной возникновения претензий со стороны покупателя.
- Компания DENKIRS вправе изменять технические характеристики изделий без предварительного уведомления покупателя. Изменение технических характеристик не может являться причиной возникновения претензий со стороны покупателя.