

ПОВЕРХНОСТИ
РАМКИ / НАКЛАДКИ / ЦЕНТРАЛЬНЫЕ ВСТАВКИ

Пластмасса, "бархатистая"
цвет: полярная белизна как RAL 9010

- ✓ Маркированные изделия в сочетании с соответствующим набором уплотнительных вставок пригодны для скрытой установки с защитой от влаги согласно степени защиты IP 44.



BERKER Q.1

Серия для поверхностей
Система скрытого монтажа

Благодаря своей привлекательной форме новая серия Berker Q.1 вызовет восхищение у каждого, кто подыскивает серию выключателей с широким спектром применения. Со своими мягкими, закругленными контурами они сразу же производят приятное впечатление. Их прочная конструкция и полный набор модификаций делают их пригодными для использования во многих областях. Необычна их приятная бархатистая поверхность из пластмассы цвета полярная белизна. Другими словами:

Новая серия Berker Q.1 представляет собой действительно
разностороннюю модель.

- Предназначена как для жилых, так и для специальных помещений
- Рамки и поверхности устройств подходят к модульным вставкам для скрытого монтажа
- Комбинированные рамки позволяют располагать по вертикали и горизонтали до 5 устройств
- Цвет: полярная белизна

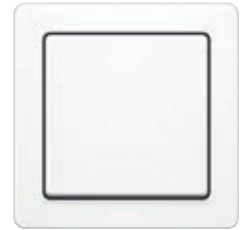

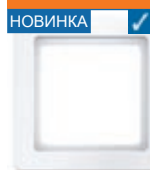
РАМКИ

Рамка

цвет: полярная белизна, с эффектом бархата, 1-местная	* 1011 60 89	10
цвет: полярная белизна, с эффектом бархата, 2-местная	* 1012 60 89	10
цвет: полярная белизна, с эффектом бархата, 3-местная	* 1013 60 89	2
цвет: полярная белизна, с эффектом бархата, 4-местная	* 1014 60 89	2
цвет: полярная белизна, с эффектом бархата, 5-местная	* 1015 60 89	2

Защита IP44 при применении комплекта уплотнительных вставок, арт. № 1010 7..

срок поставки с 04.2009

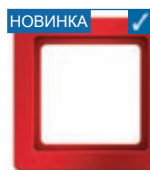
■ для вертикального и горизонтального монтажа

Рамка

цвет: красный, 1-местная	* 1011 60 62	10
цвет: красный, 2-местная	* 1012 60 62	10
цвет: красный, 3-местная	* 1013 60 62	2
цвет: красный, 4-местная	* 1014 60 62	2
цвет: красный, 5-местная	* 1015 60 62	2

Защита IP44 при применении комплекта уплотнительных вставок, арт. № 1010 7..

срок поставки с 04.2009

■ для вертикального и горизонтального монтажа

■ для выделения особых выключателей, розеток и т.п.

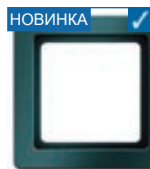
Контрастная рамка, 1-местная

цвет: антрацитовый	* 1011 60 45	10
--------------------	---------------------	----

Защита IP44 при применении комплекта уплотнительных вставок, арт. № 1010 7..

Для помещений, адаптированных для инвалидов согласно DIN 18025

срок поставки с 04.2009

■ со специальным знаком для слепых

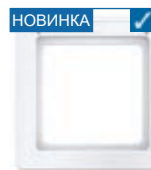
Рамка с полем для надписей

цвет: полярная белизна, с эффектом бархата, 1-местная	* 1011 60 19	10
цвет: полярная белизна, с эффектом бархата, 2-местная вертикальная	* 1012 60 19	10
цвет: полярная белизна, с эффектом бархата, 3-местная вертикальная	* 1013 60 19	10
цвет: полярная белизна, с эффектом бархата, 4-местная вертикальная	* 1014 60 19	2
цвет: полярная белизна, с эффектом бархата, 5-местная вертикальная	* 1015 60 19	2
цвет: полярная белизна, с эффектом бархата, 2-местная горизонтальная	* 1022 60 19	10
цвет: полярная белизна, с эффектом бархата, 3-местная горизонтальная	* 1023 60 19	10
цвет: полярная белизна, с эффектом бархата, 4-местная горизонтальная	* 1024 60 19	2
цвет: полярная белизна, с эффектом бархата, 5-местная горизонтальная	* 1025 60 19	2

Высота поля для надписи - для 6 мм P-touch полосок.

Защита IP44 при применении комплекта уплотнительных вставок, арт. № 1010 7..

срок поставки с 04.2009

РАМКА С БОЛЬШИМ ВЫРЕЗОМ

Рамка с большим вырезом

цвет: полярная белизна, с эффектом бархата	* 1309 60 89	10
--	---------------------	----

Для 3-уровневых клавишных сенсоров с RTR, арт. № 7566 37 29

Для 5-уровневых клавишных сенсоров с RTR, арт. № 7566 57 29

срок поставки с 04.2009

■ для вертикального монтажа

РАМКИ ДЛЯ НАРУЖНОГО МОНТАЖА**Рамка для наружного монтажа, 1-местная**

цвет: полярная **1029 00 69** 10
белизна, с блеском

Глубина монтажа 33,5 мм

Кабель каналы и ввод для кабеля смотрите в разделе «Наружный монтаж в сухих помещениях».

Оборудование для скрытого монтажа может быть использовано с коробками для наружного монтажа для наружной инсталляции.

Самозатухающее основание см. в разделе «Модульные механизмы» / «Комплектующие», арт. № 1021 12

- с вводом электропроводки и канала
- возможен ввод сверху и снизу

**Рамка для наружного монтажа, 2-местная**

цвет: полярная **1030 00 69** 10
белизна, с блеском

Глубина монтажа 33,5 мм

Кабель каналы и ввод для кабеля смотрите в разделе «Наружный монтаж в сухих помещениях».

Оборудование для скрытого монтажа может быть использовано с коробками для наружного монтажа для наружной инсталляции.

Самозатухающее основание см. в разделе «Модульные механизмы» / «Комплектующие», арт. № 1021 22

- с вводом электропроводки и канала
- возможен ввод сверху, снизу и в двух местах с каждой стороны
- для вертикального и горизонтального монтажа

**Рамка для наружного монтажа, 3-местная**

цвет: полярная **1031 00 69** 5
белизна, с блеском

Глубина монтажа 33,5 мм

Кабель каналы и ввод для кабеля смотрите в разделе «Наружный монтаж в сухих помещениях».

Оборудование для скрытого монтажа может быть использовано с коробками для наружного монтажа для наружной инсталляции.

Самозатухающее основание см. в разделе «Модульные механизмы» / «Комплектующие», арт. № 1021 32

- с вводом электропроводки и канала
- возможен ввод сверху, снизу и в центре с каждой стороны
- для вертикального и горизонтального монтажа

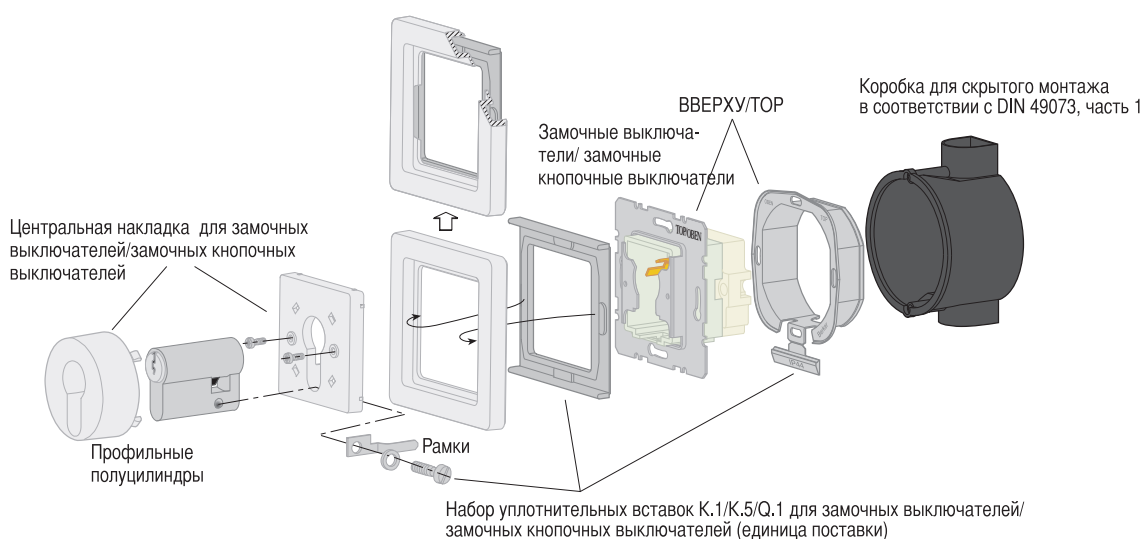
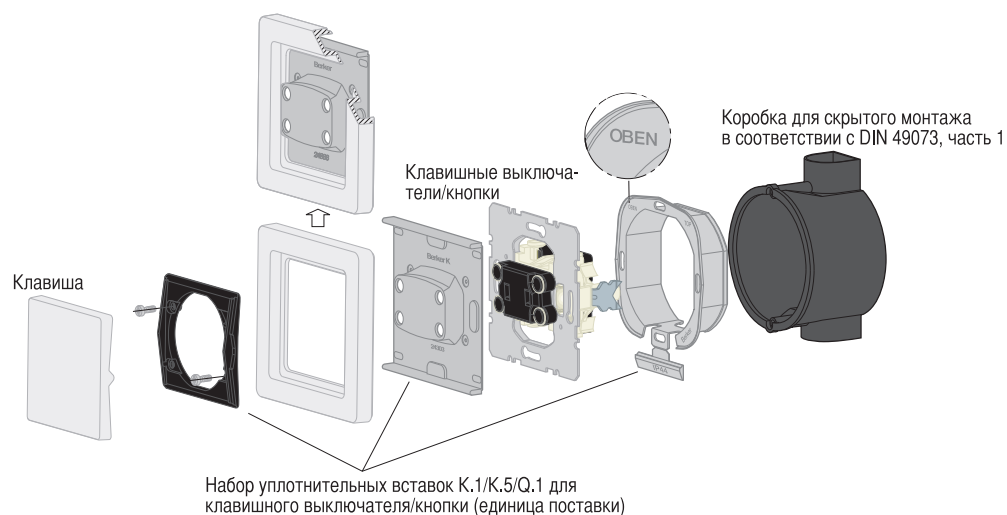
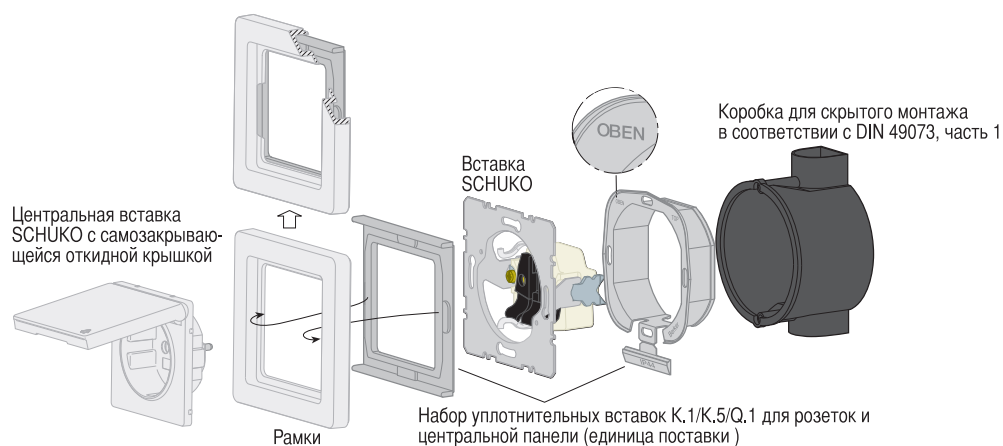

Использование

Степень защиты IP 44 обеспечивается при монтаже благодаря использованию набора уплотнительных вставок

- в коробках для скрытого монтажа в соответствии с DIN 49073, часть 1
 - на ровных плоских вертикальных
 - поверхностях в коробках для скрытого монтажа, установленных под штукатурку.
- Степень защиты IP 44 не гарантируется для напольного, потолочного монтажа и монтажа в коробках для пустотелых стен.

Монтаж

Примечание:

Степень защиты IP44 достигается только в том случае, если все установленные изделия соответствуют IP44 (см. маркировку), а сборка выполняется в соответствии с руководством по монтажу!

УПЛОТНЕНИЯ IP44

Уплотнения

НОВИНКА



Набор уплотнительных вставок К.1/К.5/К.1
для розеток и центральной панели
прозрачная *1010 72 00 1

Центральная панель для жалюзийного замочного выключателя/кнопки, арт. № 1506 60 89
Центральная панель для замочных выключателей/кнопок, арт. № 1507 60 89
Центральная панель с вращающейся ручкой для 3-уровневого выключателя, арт. № 1084 60 89, 1087 7..., 1088 7..., 1096 60 89
Центральная панель с вращающейся ручкой для жалюзийного поворотного выключателя, арт. № 1077 71 .., 1080 60 89
Центральная панель с регулирующей кнопкой для поворотного диммера, арт. № 1135 7..., 1137 60 ..
Центральная панель с регулирующей кнопкой для регулятора числа оборотов, арт. № 1135 7..., 1137 60 79
для штепсельной розетки SCHUKO с откидной крышкой и полем для надписи, арт. № 4751 72 .., 4752 72 ..
Для заглушки с центральной панелью, арт. № 1009 60 89, 1045 7..., 6710 45 70 .., 6710 09 60 89
Заглушка с центральной панелью и винтовым креплением, арт. № 1009 60 79, 1045 7..
К центральной панели для светового сигнала E14, арт. № 1167 7..., 1198 60 89

- для штепсельных розеток с самозакрывающейся крышкой
- для трехуровневого выключателя
- для жалюзийного поворотного выключателя
- для светового сигнала E14
- для поворотных диммеров, поворотных диммеров HB и поворотных диммеров Tronic
- для универсальных поворотных диммеров и дополнительных устройств универсальных поворотных диммеров
- для регулятора числа оборотов

НОВИНКА



Набор уплотнительных вставок К.1/К.5/К.1
для клавишного выключателя/кнопки
прозрачная *1010 71 00 1

перекидной выключатель с оттиском Стрелки, арт. № 1405 7..
Для клавиш в комплекте с 5 линзами и полем для надписи арт. № 1415 71 ..
Для клавиш, арт. № 1405 7..., 1620 60 89
Для клавиши с полем для надписи, арт. № 1626 60 89
Для клавиши с линзой и полем для надписи, арт. № 1628 60 ..
Для клавиши с линзой и большим полем для надписи, арт. № 1696 60 79
Для клавиши с линзой и насечкой для губного стержня, арт. № 1661 60 49
Для клавиши с линзой и оттиском Свет, арт. № 1621 60 79
Для клавиши с линзой, арт. № 1621 60 89
Для клавиши с оттиском Свет, арт. № 1620 60 49
Для клавиши с оттиском Дверь, арт. № 1620 60 69
Для клавиши с оттиском Звонок», арт. № 1620 60 59
Для клавиши с оранжевой линзой и оттиском «Heizung Notschalter», арт. № 1621 60 69
Для клавиши с оранжевой линзой и оттиском «0», арт. № 1624 60 89
Для клавиши с оранжевой линзой и выступающим символом Свет, арт. № 1651 60 49
Для клавиши с оранжевой линзой и выступающим символом Дверь, арт. № 1651 60 69
Для клавиши с оранжевой линзой и выступающим символом Звонок, арт. № 1651 60 59
Клавиша в комплекте с 5 линзами, арт. № 1415 70 ..
Клавиша с 5 прилагаемыми линзами и большим полем для надписи, арт. № 1496 ..
Клавиша с надписью «0», арт. № 1425 7..., 1622 60 89
Клавиша с красной линзой и надписью «0», арт. № 1417 7..
Клавиша с красной линзой и надписью «Heizung Notschalter», арт. № 1488 71 15

- с крепежным изделием IP44 для крепления винтами
- для клавишных выключателей, выключателей/переключателей, крестовых, 2-полюсных выключателей 10 А
- для одноклавишных кнопок
- для одноклавишных кнопок с ШК - instabus EIB

НОВИНКА



Набор уплотнительных вставок К.1/К.5/К.1
для замочного выключателя/замочного
кнопочного выключателя
прозрачная *1010 70 00 1

Центральная панель для жалюзийного замочного выключателя/кнопки, арт. № 1504 7..., 1506 60 89
Центральная панель для замочных выключателей/кнопок, арт. № 1505 7..., 1507 60 89

- к замочным выключателям/кнопкам для профильных полуцилиндров с дополнительным заземляющим контактом
- к жалюзийным замочным выключателям/кнопкам для профильных полуцилиндров с дополнительным заземляющим контактом

ШТЕПСЕЛЬНЫЕ РОЗЕТКИ
Штепсельные розетки с защитным контактом SCHUKO

НОВИНКА

Штепсельная розетка SCHUKO

цвет: полярная белизна, с эффектом бархата	*4743 60 89	10
цвет: красный	*4743 60 12	10
цвет: зеленый	*4743 60 13	10
цвет: оранжевый	*4743 60 14	10
цвет: полярная белизна, с эффектом бархата, с защитой от детей	*4723 60 89	10

16 A, 250 В~

Вставка красной, зеленой и оранжевой штепсельной розетки обозначена цветом.

 Соединительные клеммы VDE 0620-1
 Соединительные клеммы IEC 60884-1
 Тип DIN 49440

срок поставки с 04.2009

■ с штыревыми контактными зажимами / безвинтовыми зажимами

НОВИНКА

Штепсельная розетка SCHUKO для полых стен

цвет: полярная белизна, с эффектом бархата	*4743 60 59	10
цвет: полярная белизна, с эффектом бархата, с защитой от детей	*4723 60 59	10

16 A, 250 В~

 Соединительные клеммы VDE 0620-1
 Соединительные клеммы IEC 60884-1
 Тип DIN 49440

срок поставки с 04.2009

■ без фиксаторов

■ с штыревыми контактными зажимами / безвинтовыми зажимами

НОВИНКА

Штепсельная розетка SCHUKO

цвет: полярная белизна, с эффектом бархата	*4143 60 89	10
цвет: красный	*4143 60 12	10
цвет: зеленый	*4143 60 13	10
цвет: оранжевый	*4143 60 14	10
цвет: полярная белизна, с эффектом бархата, с защитой от детей	*4123 60 89	10

16 A, 250 В~

Вставка красной, зеленой и оранжевой штепсельной розетки обозначена цветом.

 Соединительные клеммы VDE 0620-1
 Тип DIN 49440

срок поставки с 04.2009

■ с винтовыми клеммами

НОВИНКА

Штепсельная розетка SCHUKO с надписью

цвет: красный, с надписью «EDV»	*4743 60 22	10
цвет: зеленый, с надписью «SV»	*4743 60 03	10
цвет: оранжевый, с надписью «ZSV»	*4743 60 07	10
цвет: полярная белизна, с эффектом бархата, с оттиском «EDV», цвет: черная	*4743 60 09	10
цвет: полярная белизна, с эффектом бархата, с оттиском «EDV», цвет: красный	*4743 60 79	10
цвет: полярная белизна, с эффектом бархата, с оттиском «SV», цвет: зеленый	*4743 60 39	10
цвет: полярная белизна, с эффектом бархата, с оттиском «ZSV», цвет: оранжевый	*4743 60 49	10

16 A, 250 В~

Центральная накладка и вставка обозначены цветом.

 Соединительные клеммы VDE 0620-1
 Соединительные клеммы IEC 60884-1
 Тип DIN 49440

срок поставки с 04.2009

■ с штыревыми контактными зажимами / безвинтовыми зажимами

НОВИНКА



Штепсельная розетка SCHUKO 45°

цвет: полярная *4727 60 89 10
белизна, с эффектом бархата
16 А, 250 В~

Особенно подходит для сочетания нескольких розеток при использовании угловых штепсельных вилок.

Соединительные клеммы VDE 0620-1
Соединительные клеммы IEC 60884-1
Тип DIN 49440

срок поставки с 04.2009

- для ввода по диагонали
- с штыревыми контактными зажимами / безвинтовыми зажимами

НОВИНКА



Штепсельная розетка SCHUKO с полем для надписей

цвет: красный *4750 60 02 10
цвет: зеленый *4750 60 03 10
цвет: оранжевый *4750 60 07 10
цвет: полярная *4749 60 89 10

белизна, с эффектом бархата, с защитой от детей

16 А, 250 В~

Вставка красной, зеленой и оранжевой штепсельной розетки обозначена цветом. Высота поля для надписи - для 6 мм P-touch полосок.

Соединительные клеммы VDE 0620-1
Соединительные клеммы IEC 60884-1
Тип DIN 49440

срок поставки с 04.2009

- с штыревыми контактными зажимами / безвинтовыми зажимами

НОВИНКА



Штепсельная розетка SCHUKO с полем для надписей

цвет: полярная *4149 60 89 10
белизна, с эффектом бархата, с защитой от детей

16 А, 250 В~

Высота поля для надписи - для 6 мм P-touch полосок.

Соединительные клеммы VDE 0620-1
Соединительные клеммы IEC 60884-1
Тип DIN 49440

срок поставки с 04.2009

- с винтовыми клеммами

НОВИНКА



Штепсельная розетка SCHUKO с символом и полем для надписи

цвет: красный, с надписью «EDV» *4750 60 15 10

цвет: зеленый, с надписью «SV» *4750 60 13 10

цвет: оранжевый, с надписью «ZSV» *4750 60 14 10

16 А, 250 В~

Высота поля для надписи - для 6 мм P-touch полосок. Вставка штепсельной розетки обозначена цветом.

Соединительные клеммы VDE 0620-1
Соединительные клеммы IEC 60884-1
Тип DIN 49440

срок поставки с 04.2009

- с штыревыми контактными зажимами / безвинтовыми зажимами

НОВИНКА



Штепсельная розетка SCHUKO с контрольной лампой и оттиском

цвет: зеленый, с надписью «SV» *4124 60 03 10

цвет: оранжевый, с надписью «ZSV» *4124 60 07 10

16 А, 250 В~

Ток газоразрядной лампы 1,5 мА

Центральная накладка и вставка обозначены цветом.

Запасной элемент подсветки тлеющего разряда см. в разделе «Модульные механизмы» / «Комплекующие» арт. № 1609

Исполнение SV, ZSV VDE 0100-710
Соединительные клеммы VDE 0620-1
Соединительные клеммы IEC 60884-1
Тип DIN 49440

срок поставки с 04.2009

- с элементом подсветки
- с винтовыми подъемными клеммами

НОВИНКА



Штепсельная розетка SCHUKO с контрольной лампой и полем для надписи

цвет: полярная *4159 60 89 10
белизна, с эффектом бархата

16 А, 250 В~

Ток газоразрядной лампы 1,5 мА

Высота поля для надписи - для 6 мм P-touch полосок.

Запасной элемент подсветки тлеющего разряда см. в разделе «Модульные механизмы» / «Комплекующие» арт. № 1609

Соединительные клеммы VDE 0620-1
Соединительные клеммы IEC 60884-1
Тип DIN 49440

срок поставки с 04.2009

- с элементом подсветки
- с винтовыми подъемными клеммами

НОВИНКА

Штепсельная розетка SCHUKO с контрольной лампой, полем для надписи и надписью

 цвет: зеленый, с надписью «SV» ***4159 60 13** 10

 цвет: оранжевый, с надписью «ZSV» ***4159 60 14** 10

 16 A, 250 В~
Ток газоразрядной лампы 1,5 mA

Высота поля для надписи - для 6 мм P-touch полосок. Вставка штепсельной розетки обозначена цветом.

Запасной элемент подсветки тлеющего разряда см. в разделе «Модульные механизмы» / «Комплектующие» арт. № 1609

 Исполнение SV, ZSV VDE 0100-710
Соединительные клеммы VDE 0620-1
Соединительные клеммы IEC 60884-1
Тип DIN 49440

срок поставки с 04.2009

- с элементом подсветки
- с винтовыми подъемными клеммами

Штепсельные розетки SCHUKO с защитным устройством

НОВИНКА

Штепсельная розетка SCHUKO с защитой от перенапряжения и полем для надписи

 цвет: полярная ***4108 60 89** 1

белизна, с эффектом бархата

 цвет: красный ***4108 60 62** 1

16 A, 250 В~, 50/60 Гц

Высота поля для надписи - для 6 мм P-touch полосок.

 Защита от перенапряжения EN 61643-11, VDE 0675-6, -11
Соединительные клеммы VDE 0620-1
Соединительные клеммы IEC 60884-1
Тип DIN 49440

срок поставки с 04.2009

- с оттиском
- с контрольными лампами для режима работы/неполадок
- с подачей акустического сигнала о неполадках
- с винтовыми клеммами

НОВИНКА

Штепсельная розетка SCHUKO с УЗО

 цвет: полярная ***4708 60 89** 1
белизна, с эффектом бархата, с защитой от детей

 16 A, 250 В~, 50/60 Гц
Расчетный ток утечки 30 mA;
Время реакции <= 30 мс;
Устойчивость при коротких замыканиях 3 кА (осн. предохранитель 20 AgL);
Устойчивость для импульсного тока 250 A (8/20) μs

Смонтированные штепсельные розетки также защищены.

Подходит для использования в соответствии DIN VDE 0100-410

Проверено согласно VDE 0664 (EN 61008)

Соединительные клеммы VDE 0620-1

Соединительные клеммы IEC 60884-1

Тип DIN 49440

срок поставки с 04.2009

- для защиты от подсоединенных и включенных на выходе устройств
- с штыревыми контактными зажимами / безвинтовыми зажимами

Штепсельные розетки с защитным контактом SCHUKO

НОВИНКА

Штепсельная розетка SCHUKO с откидной крышкой

 цвет: полярная ***4751 60 89** 10

белизна, с эффектом бархата, с защитой от детей

16 A, 250 В~

Защита IP44 при применении комплекта уплотнительных вставок, арт. № 1010 72 00

Соединительные клеммы VDE 0620-1

Соединительные клеммы IEC 60884-1

Тип DIN 49440

срок поставки с 04.2009

- с оттиском
- с самозакрывающейся крышкой
- с штыревыми контактными зажимами / безвинтовыми зажимами

НОВИНКА

Штепсельная розетка SCHUKO с откидной крышкой

 цвет: полярная ***4751 60 79** 10

белизна, с эффектом бархата, с защитой от детей

16 A, 250 В~

Соединительные клеммы VDE 0620-1

Соединительные клеммы IEC 60884-1

Тип DIN 49440

срок поставки с 04.2009

- с оттиском
- с захлопывающейся откидной крышкой
- с штыревыми контактными зажимами / безвинтовыми зажимами

НОВИНКА

Штепсельная розетка SCHUKO с откидной крышкой

цвет: полярная *4744 60 89 10
 белизна, с эффектом бархата, с защитой от детей
 16 А, 250 В~

Особенно подходит для сочетания нескольких розеток при использовании угловых штепсельных вилок.

Соединительные клеммы VDE 0620-1
 Соединительные клеммы IEC 60884-1
 Тип DIN 49440

срок поставки с 04.2009

- с оттиском
- вращающееся с шагом 45°
- с захлопывающейся откидной крышкой
- с штыревыми контактными зажимами / безвинтовыми зажимами

НОВИНКА

Штепсельная розетка SCHUKO с откидной крышкой и полем для надписи

цвет: полярная *4746 60 89 10
 белизна, с эффектом бархата, с защитой от детей
 16 А, 250 В~

Особенно подходит для сочетания нескольких розеток при использовании угловых штепсельных вилок. Высота поля для надписи - для 6 мм P-touch полосок.

Соединительные клеммы VDE 0620-1
 Соединительные клеммы IEC 60884-1
 Тип DIN 49440

срок поставки с 04.2009

- с оттиском
- вращающееся с шагом 45°
- с захлопывающейся откидной крышкой
- с штыревыми контактными зажимами / безвинтовыми зажимами

НОВИНКА

Штепсельная розетка SCHUKO с откидной крышкой и полем для надписи

цвет: полярная *4752 60 89 10
 белизна, с эффектом бархата, с защитой от детей
 16 А, 250 В~

Высота поля для надписи - для 6 мм P-touch полосок.

Защита IP44 при применении комплекта уплотнительных вставок, арт. № 1010 72 00

Соединительные клеммы VDE 0620-1
 Соединительные клеммы IEC 60884-1
 Тип DIN 49440

срок поставки с 04.2009

- с оттиском
- с самозакрывающейся крышкой
- с штыревыми контактными зажимами / безвинтовыми зажимами

Специальное оборудование для инвалидов

НОВИНКА

Штепсельная розетка SCHUKO с откидной крышкой и выступающим символом Розетка

цвет: полярная *4744 60 49 10
 белизна, с эффектом бархата, с защитой от детей
 16 А, 250 В~

Визуального акцентирования можно добиться при помощи контрастной рамки, арт. № 1011 60 45

Для помещений, адаптированных для инвалидов согласно DIN 18025
 Соединительные клеммы VDE 0620-1
 Соединительные клеммы IEC 60884-1
 Тип DIN 49440

срок поставки с 04.2009

- со специальным знаком для слепых
- с штыревыми контактными зажимами / безвинтовыми зажимами

Штепсельные розетки с защитным контактом SCHUKO

НОВИНКА

Двойная штепсельная розетка SCHUKO, цельная

цвет: полярная *4729 60 89 10
 белизна, с эффектом бархата, с защитой от детей
 16 А, 250 В~

Для встраивания монтажной коробки 1-местная DIN 49073-1
 Соединительные клеммы VDE 0620-1
 Соединительные клеммы IEC 60884-1
 Тип DIN 49440

срок поставки с 04.2009

- с штыревыми контактными зажимами / безвинтовыми зажимами

Штепсельные розетки SCHUKO для кабельных каналов

НОВИНКА

Штепсельная розетка SCHUKO, 2-местная с рамкой

цвет: полярная *4720 60 89 5
 белизна, с эффектом бархата
 16 А, 250 В~

Для монтажа в коробках для кабельных каналов и в распространенных двойных коробках для полых стен, а также в двойных коробках скрытой проводки.

Соединительные клеммы VDE 0620-1
 Соединительные клеммы IEC 60884-1
 Тип DIN 49440

срок поставки с 04.2009

- без фиксаторов
- 2 x 1, смонтировано
- с штыревыми контактными зажимами / безвинтовыми зажимами

Розетки без защитного контакта

НОВИНКА



Штепсельная розетка без защитного контакта

цвет: полярная *61 6103 60 89 10
белизна, с эффектом бархата
16 А, 250 В~
Глубина 8 мм

срок поставки с 04.2009

- 2-полюсный
- с винтовыми клеммами

НОВИНКА



Штепсельная розетка без защитного контакта

цвет: полярная *61 6703 60 89 10
белизна, с эффектом бархата
цвет: полярная *61 6733 60 89 10
белизна, с эффектом бархата, с защитой от детей IEC 60884-1
16 А, 250 В~
Глубина 8 мм

Соединительные клеммы IEC 60884-1

срок поставки с 04.2009

- 2-полюсный
- без фиксаторов
- с штыревыми контактными зажимами / безвинтовыми зажимами

Розетки со штырем заземления

НОВИНКА



Штепсельная розетка с заземляющим контактом

цвет: полярная *67 6380 60 89 10
белизна, с эффектом бархата
16 А, 250 В~

срок поставки с 04.2009

- 2-полюсная, заземляющая
- с винтовыми подъемными клеммами

НОВИНКА



Штепсельная розетка с заземляющим контактом

цвет: полярная *67 6576 60 89 10
белизна, с эффектом бархата, с защитой от детей IEC 60884-1
цвет: красный, с защитой от детей IEC 60884-1 *67 6576 60 12 10
цвет: зеленый, с защитой от детей IEC 60884-1 *67 6576 60 13 10
цвет: оранжевый, с защитой от детей IEC 60884-1 *67 6576 60 14 10
16 А, 250 В~

Соединительные клеммы IEC 60884-1

срок поставки с 04.2009

- 2-полюсная, заземляющая
- с винтовыми подъемными клеммами

НОВИНКА



Штепсельная розетка с заземляющим контактом и откидной крышкой

цвет: полярная *67 6583 60 89 10
белизна, с эффектом бархата, с защитой от детей IEC 60884-1
16 А, 250 В~

- с оттиском
- 2-полюсная, заземляющая
- с захлопывающейся откидной крышкой
- с винтовыми подъемными клеммами

Штепсельные розетки NEMA

НОВИНКА



Штепсельная розетка с защитным контактом «USA/CANADA», NEMA 5-15 R

цвет: полярная *4166 60 89 10
белизна, с эффектом бархата
15 А, 125 В~

Стандарт NEMA 5-15 R

срок поставки с 04.2009

- 2-полюсная, заземляющая
- без фиксаторов
- с винтовыми клеммами

НОВИНКА



Штепсельная розетка с защитным контактом «USA/CANADA», NEMA 5-20 R

цвет: полярная *4168 60 89 10
белизна, с эффектом бархата
20 А, 125 В~

Стандарт NEMA 5-20 R

срок поставки с 04.2009

- 2-полюсная, заземляющая
- без фиксаторов
- с винтовыми клеммами

КРЫШКИ ВЫКЛЮЧАТЕЛЯ / КНОПКИ

Клавиши

НОВИНКА ✓

Клавиша

цвет: полярная * 1620 60 89 10
белизна, с эффектом бархата

Защита IP44 при применении комплекта уплотнительных вставок, арт. № 1010 71 00

срок поставки с 04.2009

- для одноклавишных выключателей
- для одноклавишных кнопок
- для одноклавишных кнопок с ШК - instabus EIB

НОВИНКА ✓

Клавишный выключатель с оттиском символа света

цвет: полярная * 1620 60 49 10
белизна, с эффектом бархата

Защита IP44 при применении комплекта уплотнительных вставок, арт. № 1010 71 00

срок поставки с 04.2009

- для одноклавишных выключателей
- для одноклавишных кнопок
- для одноклавишных кнопок с ШК - instabus EIB

НОВИНКА ✓

Клавишный выключатель с оттиском символа звонка

цвет: полярная * 1620 60 59 10
белизна, с эффектом бархата

Защита IP44 при применении комплекта уплотнительных вставок, арт. № 1010 71 00

срок поставки с 04.2009

- для одноклавишных выключателей
- для одноклавишных кнопок
- для одноклавишных кнопок с ШК - instabus EIB

НОВИНКА ✓

Клавишный выключатель с оттиском символа двери

цвет: полярная * 1620 60 69 10
белизна, с эффектом бархата

Защита IP44 при применении комплекта уплотнительных вставок, арт. № 1010 71 00

срок поставки с 04.2009

- для одноклавишных выключателей
- для одноклавишных кнопок
- для одноклавишных кнопок с ШК - instabus EIB

НОВИНКА ✓

Клавиша с полем для надписей

цвет: полярная * 1626 60 89 10
белизна, с эффектом бархата

Для надписи имен, указаний и т.п. Высота поля для надписи - для 6 мм P-touch полосок.

Защита IP44 при применении комплекта уплотнительных вставок, арт. № 1010 71 00

срок поставки с 04.2009

- для одноклавишных выключателей
- для одноклавишных кнопок
- для одноклавишных кнопок с ШК - instabus EIB

НОВИНКА ✓

Клавиша выключателя с линзой

цвет: полярная * 1621 60 89 10
белизна, с эффектом бархата

Линза оранжевого цвета и прозрачная.

Защита IP44 при применении комплекта уплотнительных вставок, арт. № 1010 71 00

срок поставки с 04.2009

- для одноклавишных выключателей
- для одноклавишных кнопок
- для подсветки и сигнального включения
- для одноклавишных кнопок с ШК - instabus EIB

КРЫШКИ ВЫКЛЮЧАТЕЛЯ / КНОПКИ

НОВИНКА ✓

Клавишный выключатель с линзой оттиском символа света

цвет: полярная * 1621 60 79 10
белизна, с эффектом бархата

Линза оранжевого цвета и прозрачная.

Защита IP44 при применении элемента подсветки тлеющего разряда арт. № 1675.. и комплекта уплотнительных вставок, арт. № 1010 71 00

срок поставки с 04.2009

- для одноклавишных выключателей
- для одноклавишных кнопок
- для подсветки и сигнального включения
- для одноклавишных кнопок с ШК - instabus EIB

НОВИНКА



Клавиша выключателя с оранжевой линзой и оттиском «Heizung Notschalter»
 цвет: полярная * 1621 60 69 10
 белизна, с эффектом бархата

Или использовать защищенный стекляннным диском аварийный выключатель отопления из программ Arsys, водозащищен. Скрытый монтаж IP44, Aquatec IP44. Не применять для отопительных установок > 50 кВт.

Защита IP44 при применении элемента подсветки тлеющего разряда арт. № 1675.. и комплекта уплотнительных вставок, арт. № 1010 71 00

срок поставки с 04.2009

- для одноклавишных выключателей
- для одноклавишных кнопок
- для одноклавишных кнопок с ШК - instabus EIB
- для контрольного включения

НОВИНКА



Клавиша выключателя с линзой и вставкой поля для надписи
 цвет: полярная * 1628 60 79 10
 белизна, с эффектом бархата, с оттиском символа звонка
 цвет: полярная * 1628 60 89 10
 белизна, с эффектом бархата

Для надписи имен, указаний и т.п. Высота поля для надписи - для 6 мм P-touch полосок.

Линза оранжевого цвета и прозрачная.

Защита IP44 при применении элемента подсветки тлеющего разряда арт. № 1675.. и комплекта уплотнительных вставок, арт. № 1010 71 00

срок поставки с 04.2009

- для одноклавишных выключателей
- для одноклавишных кнопок
- для одноклавишных кнопок с ШК - instabus EIB
- для подсветки и сигнального включения

НОВИНКА



Клавиша выключателя с линзой и большой вставкой поля для надписи
 цвет: полярная * 1696 60 79 10
 белизна, с эффектом бархата, с оттиском символа звонка
 цвет: полярная * 1696 60 89 10
 белизна, с эффектом бархата

Для надписи имен, указаний и т. п. Высота поля для надписи - для 2-х 18 мм P-touch полосок.

Линза оранжевого цвета и прозрачная.

Защита IP44 при применении элемента подсветки тлеющего разряда арт. № 1675.. и комплекта уплотнительных вставок, арт. № 1010 71 00

срок поставки с 04.2009

- для одноклавишных выключателей
- для одноклавишных кнопок
- для одноклавишных кнопок с ШК - instabus EIB
- для подсветки и сигнального включения

НОВИНКА

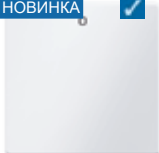

Клавиша с надписью «0»
 цвет: полярная * 1622 60 89 10
 белизна, с эффектом бархата

Защита IP44 при применении одноклавишного выключателя арт. № 3032 и комплекта уплотнительных вставок, арт. № 1010 71 00

срок поставки с 04.2009

- для 2- и 3-полюсных одноклавишных выключателей

НОВИНКА

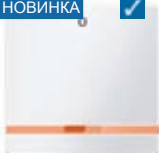

Клавиша выключателя с оранжевой линзой и оттиском «0»
 цвет: полярная * 1624 60 89 10
 белизна, с эффектом бархата

Защита IP44 при применении одноклавишного выключателя арт. № 3032, элемента подсветки тлеющего разряда арт. № 1675.. и комплекта уплотнительных вставок 1010 71 00

срок поставки с 04.2009

- для 2- и 3-полюсных одноклавишных выключателей
- для одноклавишных групповых кнопок с ШК - instabus EIB
- для подсветки и сигнального включения

Поворотные выключатели

НОВИНКА



Центральная панель с поворотной кнопкой для поворотных выключателей
 цвет: полярная * 1150 60 89 1
 белизна, с эффектом бархата

Для поворотного переключателя, арт. № 3862 ..

срок поставки с 04.2009

- с оттиском «0» и «1»

Клавиши

НОВИНКА



Клавиши

цвет: полярная * 1623 60 89 10
белизна, с эффектом бархата

срок поставки с 04.2009

- для двухклавишных выключателей и двухклавишных нажимных выключателей
- для двухклавишных кнопок / двухкл. групповых кнопок
- для двухклавишных кнопок с ШК - instabus EIB

НОВИНКА



Клавиши с оттиском Стрелки

цвет: полярная * 1644 60 89 10
белизна, с эффектом бархата

Для групповой кнопки с шинным контроллером, двойной, арт. № 7514 21 00
Для групповых двухклавишных нажимных кнопок как 2-пол. нажимная кнопка жалюзи со средним положением, арт. № 5034 04

срок поставки с 04.2009

НОВИНКА



Клавиши выключателя с оранжевой линзой

цвет: полярная * 1627 60 89 10
белизна, с эффектом бархата

Освещение возможно только посредством 1 элемента подсветки.

срок поставки с 04.2009

- для двухклавишных выключателей и двухклавишных нажимных выключателей
- для двухклавишных кнопок / двухкл. групповых кнопок
- для подсветки и сигнального включения
- для двухклавишных кнопок с ШК - instabus EIB

Специальное оборудование для инвалидов

НОВИНКА



Клавиша выключателя с линзой и насечкой для губного стержня

цвет: полярная * 1661 60 49 10
белизна, с эффектом бархата

Линза оранжевого цвета и прозрачная.

Визуального акцентирования можно добиться при помощи контрастной рамки, арт. № 1011 60 45

Защита IP44 при применении элемента подсветки тлеющего разряда арт. № 1675.. и комплекта уплотнительных вставок, арт. № 1010 71 00

Для помещений, адаптированных для инвалидов согласно DIN 18025

срок поставки с 04.2009

- со специальным знаком для слепых
- для одноклавишных выключателей
- для одноклавишных кнопок
- для одноклавишных кнопок с ШК - instabus EIB
- для подсветки и сигнального включения

НОВИНКА



Клавиши для трехклавишного выключателя

цвет: полярная * 1665 60 89 10
белизна, с эффектом бархата

Для трехклавишного выключателя, арт. № 6330 23

срок поставки с 04.2009

НОВИНКА



Клавиши с оттиском Стрелка

цвет: полярная * 1625 60 89 10
белизна, с эффектом бархата

Для двухклавишной кнопки жалюзи, арт. № 5035 20
Для двухклавишного выключателя жалюзи, арт. № 3035 20
Для переключателя сопряжения с шиной, 2-канального, арт. № 7514 20 00

срок поставки с 04.2009

НОВИНКА



Клавиша выключателя с оранжевой линзой и выступающим символом «Свет»

цвет: полярная * 1651 60 49 10
белизна, с эффектом бархата

Визуального акцентирования можно добиться при помощи контрастной рамки, арт. № 1011 60 45

Защита IP44 при применении элемента подсветки тлеющего разряда арт. № 1675.. и комплекта уплотнительных вставок, арт. № 1010 71 00

Для помещений, адаптированных для инвалидов согласно DIN 18025

срок поставки с 04.2009

- со специальным знаком для слепых
- для одноклавишных выключателей
- для одноклавишных кнопок
- для подсветки и сигнального включения
- для одноклавишных кнопок с ШК - instabus EIB

НОВИНКА



Перекидной выключатель с оттиском Стрелки

цвет: полярная * 1620 60 79 10
белизна, с эффектом бархата

Для групповой кнопки с шинным контроллером, одинарной, арт. № 7514 11 00
Защита IP44 при применении комплекта уплотнительных вставок, арт. № 1010 71 00

срок поставки с 04.2009

НОВИНКА



Клавиша выключателя с оранжевой линзой и выступающим символом «Звонок»

цвет: полярная *1651 60 59 10
белизна, с эффектом бархата

Визуального акцентирования можно добиться при помощи контрастной рамки, арт. № 1011 60 45
Защита IP44 при применении элемента подсветки тлеющего разряда арт. № 1675.. и комплекта уплотнительных вставок, арт. № 1010 71 00

Для помещений, адаптированных для инвалидов согласно DIN 18025

срок поставки с 04.2009

- со специальным знаком для слепых
- для одноклавишных кнопок с подсветкой
- для одноклавишных кнопок

НОВИНКА



Клавиша выключателя с оранжевой линзой и выступающим символом «Дверь»

цвет: полярная *1651 60 69 10
белизна, с эффектом бархата

Визуального акцентирования можно добиться при помощи контрастной рамки, арт. № 1011 60 45
Защита IP44 при применении элемента подсветки тлеющего разряда арт. № 1675.. и комплекта уплотнительных вставок, арт. № 1010 71 00

Для помещений, адаптированных для инвалидов согласно DIN 18025

срок поставки с 04.2009

- со специальным знаком для слепых
- для одноклавишных кнопок с подсветкой
- для одноклавишных кнопок

Карточные выключатели для гостиниц

НОВИНКА



Карточный выключатель для гостиниц с оттиском и оранжевой линзой

цвет: полярная *1640 60 89 10
белизна, с эффектом бархата

Макс. ширина карты 54 мм;
Толщина карты 0,5 - 1,4 мм

По запросу может быть выполнена другая надпись!

К вставке нажимной кнопки карточного выключателя для гостиниц арт. № 5051 02, 5051 03, 5052 01, 5056 01

Шнуровые выключатели/кнопки

НОВИНКА



Центральная панель для выключателей/кнопок со шнурковым приводом

цвет: полярная *1146 60 89 10
белизна, с эффектом бархата

Для шнурового выключателя, арт. № 3962, 3966, 6139 ..
Для шнурового кнопочного выключателя, арт. № 3956 19

срок поставки с 04.2009

Трехступенчатые выключатели

НОВИНКА



Центральная панель с вращающейся ручкой для 3-уровневого выключателя

цвет: полярная *1084 60 89 1
белизна, с эффектом бархата, без 0-положения

цвет: полярная *1096 60 89 1
белизна, с эффектом бархата, с 0-положением

Для трехступенчатого выключателя без нулевого положения, арт. № 3861 01
Для трехступенчатого выключателя с положением 0, арт. № 3861
Защита IP44 при применении комплекта уплотнительных вставок, арт. № 1010 72 00

срок поставки с 04.2009

■ С ОТТИСКОМ

Жалюзийные поворотные выключатели/кнопки

НОВИНКА



Центральная панель с вращающейся ручкой для жалюзийного поворотного выключателя

цвет: полярная *1080 60 89 1
белизна, с эффектом бархата

Фиксирующий элемент для трансформации в кнопку см. в разделе «Модульные механизмы», арт. № 1861
Защита IP44 при применении комплекта уплотнительных вставок, арт. № 1010 72 00
Поворотный выключатель жалюзи, арт. № 3841, 3842

срок поставки с 04.2009

■ С ОТТИСКОМ

Жалюзийные замочные выключатели/кнопки

НОВИНКА



Центральная панель с замком к жалюзийному замочному выключателю

цвет: полярная *1081 60 89 1
белизна, с эффектом бархата, ключ вынимается в среднем положении

цвет: полярная *1082 60 89 1
белизна, с эффектом бархата, ключ вынимается 3 положениях

Для замочного выключателя жалюзи, арт. № 3851, 3852

срок поставки с 04.2009

- с оттиском
- с функцией блокировки кнопок
- с 2 ключами

НОВИНКА



Центральная панель с замком к жалюзийному замочному выключателю

цвет: полярная *1083 60 89 1
белизна, с эффектом бархата, ключ вынимается в среднем положении

Для замочного выключателя жалюзи, арт. № 3851, 3852

срок поставки с 04.2009

- с оттиском
- только с функцией нажатия
- с 2 ключами

НОВИНКА



Центральная панель для жалюзийного замочного выключателя/кнопки

цвет: полярная *1506 60 89 10
белизна, с эффектом бархата

Профильные полуцилиндры смотрите в разделе «Модульные механизмы».

Для замочной кнопки жалюзи, арт. № 3831 10, 3832 10

Для замочного выключателя жалюзи, арт. № 3822 10

Защита IP44 при применении комплекта уплотнительных вставок, арт. № 1010 70 00

срок поставки с 04.2009

- с оттиском
- для профильного полуцилиндра
- к центральной системе замыканий

Замочные выключатели/кнопки

НОВИНКА



Центральная панель для замочных выключателей/кнопок

цвет: полярная *1507 60 89 10
белизна, с эффектом бархата

Профильные полуцилиндры смотрите в разделе «Модульные механизмы».

Для замочного выключателя, арт. № 3826 10

Для замочного кнопочного выключателя, арт. № 3856 20

Защита IP44 при применении комплекта уплотнительных вставок, арт. № 1010 70 00

срок поставки с 04.2009

- для профильного полуцилиндра
- к центральной системе замыканий

УЗО

НОВИНКА



Центральная панель 50 x 50 мм для УЗО

цвет: полярная *1493 19 09 1
белизна, матовый/с эффектом бархата

Внимание! Использовать только с промежуточным кольцом для центральной панели 50 x 50 мм данной программы.

Для устройства защитного отключения (УЗО), арт. № 2844

ЗАГЛУШКИ

НОВИНКА



Заглушка с центральной панелью

цвет: полярная *1009 60 89 20
белизна, с эффектом бархата, без цоколя и фиксаторов

цвет: полярная *67 1009 60 89 10
белизна, с эффектом бархата, с цоколем и фиксаторами

Защита IP44 при применении комплекта уплотнительных вставок, арт. № 1010 72 00

срок поставки с 04.2009

- на суппорте без отверстия
- фиксация центральной панели

НОВИНКА

Заглушка с центральной панелью и винтовым креплением

 цвет: полярная *1009 60 79 20
 белизна, с эффектом бархата

Защита IP44 при применении комплекта уплотнительных вставок, арт. № 1010 72 00
срок поставки с 04.2009

- на суппорте с большим сектором
- для индивидуальных секторов или отверстий при установке собственных решений
- со встроенным корпусом для дополнительного реле и т.п.
- с колпачками на местах винтового крепления
- без фиксаторов

СВЕТОВЫЕ СИГНАЛЫ

НОВИНКА

Центральная панель для нажимной кнопки и светового сигнала E10

 цвет: полярная *1124 60 89 10
 белизна, с эффектом бархата

Диаметр сектора 27,2 мм

Нажимные кнопки, лампы светодиодов, лампы тлеющего свечения и крышки смотрите раздел «Модульные механизмы».

Для нажимных кнопок и светового сигнала E10, арт. № 5101 ..
срок поставки с 04.2009

- фиксация центральной панели

НОВИНКА

Центральная панель для светового сигнала E14

 цвет: полярная *1198 60 89 10
 белизна, с эффектом бархата

Светодиоды, элементы подсветки и крышки смотрите в разделе «Модульные механизмы».

Для светового сигнала E14, см. «Модульные механизмы», арт. № 5131 02
Защита IP44 при применении комплекта уплотнительных вставок, арт. № 1010 72 00
срок поставки с 04.2009

НОВИНКА

Крышка для светодиодной подсветки для ориентирования и светодиодной сигнальной подсветки

 цвет: полярная *1248 60 89 1
 белизна, с эффектом бархата

Для светодиодной подсветки для ориентирования, арт. № 2951
Для светодиодной сигнальной подсветки, арт. № 2952
срок поставки с 04.2009

- с самоклеющимися пленками с оттиском «Подождите / Входите» и «Не мешать / уборка помещения»
- с пленкой молочного цвета, для индивидуальных надписей

НОВИНКА

Накладка информационного светового сигнала с 5 надписями

 цвет: полярная *1345 60 89 1
 белизна, с эффектом бархата

 Расход электроэнергии 25 мА;
 LED-мощность 800 мВт

Прилагаемые наклейки с надписями: «Не входить», «Занято», «Войдите», «Соблюдайте тишину», «Просьба подождать».

Цветная защитная пластина см. в разделе «Модульные механизмы» / «Комплектующие», арт. № 1289 ..
Для вставки информационного светового сигнала, арт. № 2949

- с 4 LED с сильной светимостью
- высокая долговечность
- с прозрачной блендой

МЕХАНИЧЕСКИЕ ТАЙМЕРЫ

НОВИНКА

Центральная панель с регулировкой для механических таймеров

 цвет: полярная *1632 60 89 1
 белизна, с эффектом бархата,
 макс. 15 минут

 цвет: полярная *1633 60 89 1
 белизна, с эффектом бархата, макс. 120 минут

Механический таймер 120 мин., арт. № 2041
Механический таймер 15 мин., арт. № 2040
срок поставки с 04.2009

- с оттиском Шкала времени

НОВИНКА

Центральная панель с нажимной кнопкой для механизма реле времени

 цвет: полярная *1674 60 89 10
 белизна, с эффектом бархата

Размер оси, диам. 4 мм

к арт. № 2948 10
срок поставки с 04.2009

- с оттиском
- с прозрачной линзой

НОВИНКА



Таймер Easy с дисплеем

цвет: полярная * 1735 60 89 1
белизна, с эффектом бархата

На один программный блок 2 времени включения для вкл/выкл;
Запас хода, примерно 4 ч., без питания;
Рабочая температура 5 - 35 °С

Для ручного и запрограммированного на определенное время включения электроприборов.

К вставке для таймера арт. № 2948

- простое программирование времени включения
- с режимом быстрого программирования
- может программироваться на 4 часа после снятия вставки
- 2 блока программирования пн.-пт. и сб.-вс.
- с автоматическим переходом на летнее/зимнее время (отключаемо)
- широкоформатный дисплей с символами
- отображение очередного времени включения
- с переключателем для ручного/автоматического управления

НОВИНКА



Таймер с дисплеем

цвет: полярная * 1736 60 89 1
белизна, с эффектом бархата

Периоды включения 18 для вкл/выкл;
Случайный генератор чисел +/- 15 мин.;
Смещение астрономического времени +/- 2 час.;
Запас хода, примерно 24 час.;
Функция загрузки 0 - 23 час. 59 мин.

Для ручного и запрограммированного на определенное время включения электроприборов.

К вставке для таймера арт. № 2948

- с оттиском на немецком языке
- с предварительно установленной базовой программой
- 2 независимых программируемых запоминающих устройства для будни/отпуск
- с недельной и суточной программой
- с переключением с летнего на зимнее время
- астропрограмма для включения/выключения при восходе и закате солнца
- широкоформатный дисплей с символами
- с переключателем для ручного/автоматического управления

НОВИНКА



Таймер с дисплеем и подключением датчика

цвет: полярная * 1738 60 89 1
белизна, с эффектом бархата

Диапазон настройки для сумерек около 6 - 300 лк;
Периоды включения 18 для вкл/выкл;
Случайный генератор чисел +/- 15 мин.;
Смещение астрономического времени +/- 2 час.;
Запас хода, примерно 24 час.;
Функция загрузки 0 - 23 час. 59 мин.

Для ручного и запрограммированного на определенное время включения электроприборов.

Для датчиков яркости RolloTec, арт. № 0169, 0184

К вставке для таймера арт. № 2948

- с оттиском на немецком языке
- с предварительно установленной базовой программой
- 2 независимых программируемых запоминающих устройства для будни/отпуск
- с недельной и суточной программой
- с переключением с летнего на зимнее время
- астропрограмма для включения/выключения при восходе и закате солнца
- широкоформатный дисплей с символами
- с переключателем для ручного/автоматического управления
- для подсоединения сенсора к гнездовому контактному зажиму или к клеммной колодке
- подключенный датчик яркости RolloTec® для включения в зависимости от уровня освещения

ПОВОРОТНЫЕ ДИММЕРЫ

НОВИНКА



Центральная панель с регулирующей кнопкой для поворотного диммера

цвет: полярная * 1137 60 89 10
белизна, с эффектом бархата

Размер оси, диам. 4 мм

Для поворотного диммера HB, арт. № 2866 10, 2873

Для поворотного диммера Tronic, арт. № 2867 10, 2874

Для поворотного диммера, арт. № 2819 .., 2830 10, 2860 10, 2875, 2885

Для поворотного потенциометра 1-10 В, арт. № 2891 10

Для поворотного потенциометра DALI, арт. № 2897

Для контактного поворотного потенциометра 1-10 В, арт. № 2896 10

Для универсального дополнительного устройства поворотного диммера, арт. № 2862 10

Для универсального поворотного диммера, арт. № 2861 10

срок поставки с 04.2009

НОВИНКА



Центральная панель с регулирующей кнопкой для поворотного диммера

цвет: полярная *1137 60 69 10
белизна, с эффектом бархата
Размер оси, диам. 6 мм

Защита IP44 при применении комплекта уплотнительных вставок, арт. № 1010 72 00

срок поставки с 04.2009

РЕГУЛЯТОР ЧИСЛА ОБОРОТОВ

НОВИНКА



Центральная панель с регулирующей кнопкой для регулятора числа оборотов

цвет: полярная *1137 60 79 10
белизна, с эффектом бархата
Размер оси, диам. 4 мм

Для регулятора частоты вращения, арт. № 2968 01
Защита IP44 при применении комплекта уплотнительных вставок, арт. № 1010 72 00

срок поставки с 04.2009

■ с оттиском Хвост

УНИВЕРСАЛЬНЫЙ НАЖИМНОЙ ДИММЕР ДВОЙНОГО ВКЛЮЧЕНИЯ

НОВИНКА

Кнопка для универсального нажимного диммера двойного включения

цвет: полярная *1765 60 89 1
белизна, с эффектом бархата

Для универсального нажимного диммера двойного включения арт. № 2901

срок поставки с 04.2009

■ для 2 независимых групп ламп

■ управление с двумя плоскостями для серии

СИСТЕМА КОНТРОЛЯ ОСВЕЩЕНИЯ BLC

Клавиши

НОВИНКА

Клавиша BLC

цвет: полярная *1761 60 89 1
белизна, с эффектом бархата

Импульсная электронная вставка лестничного освещения BLC, арт. № 2934 10
Для дополнительного устройства BLC, арт. № 2907

Для блока кнопочного управления BLC 1-10 В, арт. № 2903

Для магнитного контакта, арт. № 2916, 2934 10

Для нажимного диммера HB BLC, арт. № 2904

Для электронной вставки выключателя BLC с беспотенциальным контактом, арт. № 2906 10

Для электронной вставки выключателя BLC с релейным контактом, арт. № 2906

Для электронной вставки Triac выключателя BLC HB, арт. № 2905

Для электронной вставки Tropic выключателя BLC, арт. № 2916

Для универсального нажимного диммера BLC, арт. № 2902

Электронная вставка выключателя BLC HVAC с релейным контактом, арт. № 2912

■ с программой управления на 2 уровнях

■ при применении диммера BLC начальная яркость может быть введена в память на случай отключения сети

■ с электронной вставкой выключателя BLC HVAC может применяться как реле времени

Радиоклавиши

НОВИНКА

Радиоклавиша BLC

цвет: полярная *1760 60 89 1
 белизна, с эффектом
 бархата

Частота приема радиосигнала 433,42 МГц;
 Количество программируемых радиопередатчи-
 ков 30

Возможна эксплуатация с дополнительным
 устройством BLC и кнопкой (замыкателем) с
 версией R2.1.

Для управления путем нажатия на клавишу или
 через радиопередатчик.

**Для блока кнопочного управления BLC
 1-10 В, арт. № 2903**

**Для нажимного диммера HB BLC,
 арт. № 2904**

**Для электронной вставки выключателя
 BLC с беспотенциальным контактом, арт.
 № 2906 10**

**Для электронной вставки выключателя
 BLC с релейным контактом, арт. № 2906**

**Для электронной вставки Triac выключа-
 теля BLC HB, арт. № 2905**

**Для электронной вставки Tropic выключа-
 теля BLC, арт. № 2916**

**Для универсального нажимного диммера
 BLC, арт. № 2902**

**Электронная вставка выключателя BLC
 HVAC с релейным контактом, арт. № 2912**

срок поставки с 04.2009

- с программой управления на 2 уровнях
- с 5 световыми сценами для «Вкл./Выкл., значение диммера»
- вызов световых сцен только через радиопередатчик
- радиосигнал настроенного радиодатчика движения производит включение на 1 минуту
- при применении диммера BLC начальная яркость может быть введена в память на случай отключения сети
- с функцией сброса в начальные настройки

Датчики движения BLC

НОВИНКА

Датчик движения 180 BLC

цвет: полярная *1783 60 89 1
 белизна, с эффектом
 бархата

Номинальная высота монтажа 1,1 м;
 Фронтальная зона охвата ок. 10 м;
 Боковая зона охвата ок. 6 м;
 Область охвата в форме полуовала ок. 10 x 12 м;
 Угол охвата 180 °;

Количество зон наблюдения 2;

Сегменты переключения 72;

Возможна настройка порога срабатывания

20 - 100 %;

Программируемая яркость срабатывания ок.

0 - 80 / max. лк;

Следящее время ок. 2 мин.;

Рабочая температура -20 - +45 °С;

Высота сборки 23,5 мм

Включает свет при понижении уровня яркости
 и при движении человека на период следящего
 времени датчика движения. В сочетании с
 релейным механизмом включения BLC HVAC
 дополнительно и независимо от яркости
 срабатывания включается канал HVAC на период
 следящего времени.

**Импульсная электронная вставка лестнич-
 ного освещения BLC, арт. № 2934 10**

Для дополнительного устройства BLC

датчиков движения, арт. № 2908

Для блока кнопочного управления BLC

1-10 В, арт. № 2903

Для нажимного диммера HB BLC,

арт. № 2904

Для электронной вставки выключателя

BLC с беспотенциальным контактом,

арт. № 2906 10

Для электронной вставки выключателя

BLC с релейным контактом, арт. № 2906

Для электронной вставки Triac выключа-

теля BLC HB, арт. № 2905

Для электронной вставки Tropic выключа-

теля BLC, арт. № 2916

Для универсального нажимного диммера

BLC, арт. № 2902

Электронная вставка выключателя BLC

HVAC с релейным контактом, арт. № 2912



- с насаживаемой блендой для ограничения угла охвата до 90 градусов

НОВИНКА

Датчик движения 180 BLC

 цвет: полярная *1786 60 89 1
 белизна, с эффектом бархата

Номинальная высота монтажа 2,2 м;
 Фронтальная зона охвата ок. 12 м;
 Боковая зона охвата ок. 6 м;
 При высоте монтажа 1,1 м;
 Фронтальная зона охвата ок. 6 м;
 Боковая зона охвата ок. 3 м;
 Область охвата в форме полуовала ок. 12 x 12 м;
 Угол охвата 180 °;
 Количество зон наблюдения 3;
 Сегменты переключения 104;
 Возможна настройка порога срабатывания 20 - 100 %;
 Программируемая яркость срабатывания ок. 0 - 80 / max. лк;
 Следящее время ок. 2 мин. ;
 Рабочая температура -20 - +45 °С;
 Высота сборки 23,5 мм

Включает свет при понижении уровня яркости и при движении человека на период следящего времени датчика движения. В сочетании с релейным механизмом включения BLC HVAC дополнительно и независимо от яркости срабатывания включается канал HVAC на период следящего времени.

Импульсная электронная вставка лестничного освещения BLC, арт. № 2934 10

Для дополнительного устройства BLC датчиков движения, арт. № 2908

Для блока кнопочного управления BLC 1-10 В, арт. № 2903

Для нажимного диммера HB BLC,

арт. № 2904

Для электронной вставки выключателя BLC с беспотенциальным контактом,

арт. № 2906 10

Для электронной вставки выключателя BLC с релейным контактом, арт. № 2906

Для электронной вставки Triac выключателя BLC HB, арт. № 2905

Для электронной вставки Tropic выключателя BLC, арт. № 2916

Для универсального нажимного диммера BLC, арт. № 2902

Электронная вставка выключателя BLC HVAC с релейным контактом, арт. № 2912



■ с насаживаемой блендой для ограничения угла охвата до 90 градусов

НОВИНКА

Датчик движения 180 «Комфорт» BLC с коммутатором для выключения/автоматического управления/включения

 цвет: полярная *1784 60 89 1
 белизна, с эффектом бархата

Номинальная высота монтажа 1,1 м;
 Фронтальная зона охвата ок. 10 м;
 Боковая зона охвата ок. 6 м;
 Область охвата в форме полуовала ок. 10 x 12 м;
 Угол охвата 180 °;
 Количество зон наблюдения 2;
 Сегменты переключения 72;
 Возможна настройка порога срабатывания 20 - 100 %;
 Программируемая яркость срабатывания ок. 0 - 80 / max. лк;
 Возможна установка времени слежения ок. 10 сек. - 30 мин. ;
 Время затемнения 30 сек. ;
 Режим кратковременной работы 0,5 сек. ;
 Время иммунитета ок. 3 сек. ;
 Рабочая температура -20 - +45 °С;
 Высота сборки 23,5 мм

Включается на период запрограммированного в датчике «Сторож» следящего времени при сокращенной яркости срабатывания и движении человека. В сочетании с реле-вставкой BLC HVAC независимо от яркости срабатывания будет дополнительно включаться HVAC-канал на период следящего времени.

Импульсная электронная вставка лестничного освещения BLC, арт. № 2934 10

Для дополнительного устройства BLC датчиков движения, арт. № 2908

Для блока кнопочного управления BLC 1-10 В, арт. № 2903

Для нажимного диммера HB BLC,

арт. № 2904

Для электронной вставки выключателя BLC с беспотенциальным контактом,

арт. № 2906 10

Для электронной вставки выключателя BLC с релейным контактом, арт. № 2906

Для электронной вставки Triac выключателя BLC HB, арт. № 2905

Для электронной вставки Tropic выключателя BLC, арт. № 2916

Для универсального нажимного диммера BLC, арт. № 2902

Электронная вставка выключателя BLC HVAC с релейным контактом, арт. № 2912



- режим, управляемый процессором μ (анализ сигналов и подавление помех)
- нечувствителен к свету, напр., от фонарика
- не включается при случайном краткосрочном затенении
- с адаптивным приспособлением порога чувствительности
- с функцией программирования порога яркости
- режим кратковременной работы с периодом игнорирования (напр., для звонков)
- яркость включения в соединении с BLC диммерными вставками только через дополнительное устройство BLC
- с функцией плавного выключения (Soft) при использовании вставок диммера BLC
- с насаживаемой блендой для ограничения угла охвата до 90 градусов

НОВИНКА

Датчик движения 180 «Комфорт» BLC с коммутатором для выключения/автоматического управления/включения

 цвет: полярная *1787 60 89 1
 белизна, с эффектом бархата

Номинальная высота монтажа 2,2 м;
 Фронтальная зона охвата ок. 12 м;
 Боковая зона охвата ок. 6 м;
 При высоте монтажа 1,1 м;
 Фронтальная зона охвата ок. 6 м;
 Боковая зона охвата ок. 3 м;
 Область охвата в форме полуовала ок. 12 x 12 м;
 Угол охвата 180 °;
 Количество зон наблюдения 3;
 Сегменты переключения 104;
 Возможна настройка порога срабатывания 20 - 100 %;
 Программируемая яркость срабатывания ок. 0 - 80 / max. лк;
 Возможна установка времени слежения ок. 10 сек.- 30 мин.;;
 Время затемнения 30 сек.;;
 Режим кратковременной работы 0,5 сек.;;
 Время иммунитета ок. 3 сек.;;
 Рабочая температура -20 - +45 °C;
 Высота сборки 23,5 мм

Включается на период запрограммированного в датчике «Сторож» следящего времени при сокращенной яркости срабатывания и движении человека. В сочетании с реле-вставкой BLC HVAC независимо от яркости срабатывания будет дополнительно включаться HVAC-канал на период следящего времени.

Импульсная электронная вставка лестничного освещения BLC, арт. № 2934 10
Для дополнительного устройства BLC датчиков движения, арт. № 2908

Для блока кнопочного управления BLC 1-10 В, арт. № 2903

Для нажимного диммера HB BLC, арт. № 2904

Для электронной вставки выключателя BLC с беспотенциальным контактом, арт. № 2906 10

Для электронной вставки выключателя BLC с релейным контактом, арт. № 2906

Для электронной вставки Triac выключателя BLC HB, арт. № 2905

Для электронной вставки Tropic выключателя BLC, арт. № 2916

Для универсального нажимного диммера BLC, арт. № 2902

Электронная вставка выключателя BLC HVAC с релейным контактом, арт. № 2912



- режим, управляемый процессором μ (анализ сигналов и подавление помех)
- нечувствителен к свету, напр., от фонарика
- не включается при случайном краткосрочном затемнении
- с адаптивным приспособлением порога чувствительности
- с функцией программирования порога яркости
- режим кратковременной работы с периодом игнорирования (напр., для звонков)
- яркость включения в соединении с BLC диммерными вставками только через дополнительное устройство BLC
- с функцией плавного выключения (Soft) при использовании вставок диммера BLC
- с насаживаемой блендой для ограничения угла охвата до 90 градусов

НОВИНКА

Датчик BLC 180 IP44

 цвет: полярная *1783 61 89 1
 белизна, с эффектом бархата

Номинальная высота монтажа 1,1 м;
 Фронтальная зона охвата ок. 10 м;
 Боковая зона охвата ок. 6 м;
 Область охвата в форме полуовала ок. 10 x 12 м;
 Угол охвата 180 °;
 Количество зон наблюдения 2;
 Сегменты переключения 72;
 Возможна настройка порога срабатывания 20 - 100 %;
 Программируемая яркость срабатывания ок. 0 - 80 / max. лк;
 Следящее время ок. 2 мин.;;
 Рабочая температура -20 - +45 °C;
 Высота сборки 23,5 мм

Включает свет при понижении уровня яркости и при движении человека на период следящего времени датчика движения. В сочетании с релейным механизмом включения BLC HVAC дополнительно и независимо от яркости срабатывания включается канал HVAC на период следящего времени.

Импульсная электронная вставка лестничного освещения BLC, арт. № 2934 10

Для дополнительного устройства BLC датчиков движения, арт. № 2908

Для блока кнопочного управления BLC 1-10 В, арт. № 2903

Для нажимного диммера HB BLC, арт. № 2904

Для электронной вставки выключателя BLC с беспотенциальным контактом, арт. № 2906 10

Для электронной вставки выключателя BLC с релейным контактом, арт. № 2906

Для электронной вставки Triac выключателя BLC HB, арт. № 2905

Для электронной вставки Tropic выключателя BLC, арт. № 2916

Для универсального нажимного диммера BLC, арт. № 2902

Электронная вставка выключателя BLC HVAC с релейным контактом, арт. № 2912



IP44

срок поставки с 04.2009

- с насаживаемой блендой для ограничения угла охвата до 90 градусов

НОВИНКА

Датчик BLC 180 IP44

цвет: полярная *1786 61 89 1
 белизна, с эффектом бархата
 Номинальная высота монтажа 2,2 м;
 Фронтальная зона охвата ок. 12 м;
 Боковая зона охвата ок. 6 м;
 При высоте монтажа 1,1 м;
 Фронтальная зона охвата ок. 6 м;
 Боковая зона охвата ок. 3 м;
 Область охвата в форме полуовала ок. 12 x 12;
 Угол охвата 180 °;
 Количество зон наблюдения 3;
 Сегменты переключения 104;
 Возможна настройка порога срабатывания 20 - 100 %;
 Программируемая яркость срабатывания ок. 0 - 80 / max. лк;
 Следящее время ок. 2 мин.;
 Рабочая температура -20 - +45 °С;
 Высота сборки 23,5 мм

Включается на период запрограммированного в датчике «Сторож» следящего времени при сокращенной яркости срабатывания и движении человека. В сочетании с реле-вставкой BLC HVAC независимо от яркости срабатывания будет дополнительно включаться HVAC-канал на период следящего времени.

Импульсная электронная вставка лестничного освещения BLC, арт. № 2934 10

Для дополнительного устройства BLC датчиков движения, арт. № 2908

Для блока кнопочного управления BLC

1-10 В, арт. № 2903

Для нажимного диммера HB BLC, арт. № 2904

Для электронной вставки выключателя BLC с беспотенциальным контактом, арт. № 2906 10

Для электронной вставки выключателя BLC с релейным контактом, арт. № 2906

Для электронной вставки Triac выключателя BLC HB, арт. № 2905

Для электронной вставки Tropic выключателя BLC, арт. № 2916

Для универсального нажимного диммера BLC, арт. № 2902

Электронная вставка выключателя BLC HVAC с релейным контактом, арт. № 2912



IP44

срок поставки с 04.2009

■ с насаживаемой блендой для ограничения угла охвата до 90 градусов

НОВИНКА

Датчик движения 180 «Комфорт» BLC IP44

цвет: полярная *1784 61 89 1
 белизна, с эффектом бархата
 Номинальная высота монтажа 1,1 м;
 Фронтальная зона охвата ок. 10 м;
 Боковая зона охвата ок. 6 м;
 Область охвата в форме полуовала ок. 10 x 12 м;
 Угол охвата 180 °;
 Количество зон наблюдения 2;
 Сегменты переключения 72;
 Возможна настройка порога срабатывания 20 - 100 %;
 Программируемая яркость срабатывания ок. 0 - 80 / max. лк;
 Возможна установка времени слежения ок. 10 сек.- 30 мин.;
 Время затемнения 30 сек.;
 Режим кратковременной работы 0,5 сек.;
 Время иммунитета ок. 3 сек.;
 Рабочая температура -20 - +45 °С;
 Высота сборки 23,5 мм

Включается на период запрограммированного в датчике «Сторож» следящего времени при сокращенной яркости срабатывания и движении человека. В сочетании с реле-вставкой BLC HVAC независимо от яркости срабатывания будет дополнительно включаться HVAC-канал на период следящего времени.

Импульсная электронная вставка лестничного освещения BLC, арт. № 2934 10

Для дополнительного устройства BLC датчиков движения, арт. № 2908

Для блока кнопочного управления BLC

1-10 В, арт. № 2903

Для нажимного диммера HB BLC, арт. № 2904

Для электронной вставки выключателя BLC с беспотенциальным контактом, арт. № 2906 10

Для электронной вставки выключателя BLC с релейным контактом, арт. № 2906

Для электронной вставки Triac выключателя BLC HB, арт. № 2905

Для электронной вставки Tropic выключателя BLC, арт. № 2916

Для универсального нажимного диммера BLC, арт. № 2902

Электронная вставка выключателя BLC HVAC с релейным контактом, арт. № 2912



IP44

срок поставки с 04.2009

- режим, управляемый процессором μ (анализ сигналов и подавление помех)
- нечувствителен к свету, напр., от фонарика
- не включается при случайном краткосрочном затенении
- с адаптивным приспособлением порога чувствительности
- с функцией программирования порога яркости
- режим кратковременной работы с периодом игнорирования (напр., для звонков)
- яркость включения в соединении с BLC диммерными вставками только через дополнительное устройство BLC
- с функцией плавного выключения (Soft) при использовании вставок диммера BLC
- с насаживаемой блендой для ограничения угла охвата до 90 градусов

НОВИНКА



Датчик движения 180 «Комфорт» BLC IP44

цвет: полярная *1787 61 89 1
белизна, с эффектом бархата

Номинальная высота монтажа 2,2 м;
Фронтальная зона охвата ок. 12 м;
Боковая зона охвата ок. 6 м;
При высоте монтажа 1,1 м;
Фронтальная зона охвата ок. 6 м;
Боковая зона охвата ок. 3 м;
Область охвата в форме полуовала ок. 12 x 12 м;
Угол охвата 180 °;
Количество зон наблюдения 3;
Сегменты переключения 104;
Возможна настройка порога срабатывания 20 - 100 %;
Программируемая яркость срабатывания ок. 0 - 80 / max. лк;
Возможна установка времени слежения ок. 10 сек.- 30 мин.;;
Время затемнения 30 сек.;;
Режим кратковременной работы 0,5 сек.;;
Время иммунитета ок. 3 сек.;;
Рабочая температура -20 - +45 °С;
Высота сборки 23,5 мм

Импульсная электронная вставка лестничного освещения BLC, арт. № 2934 10

Для дополнительного устройства BLC датчиков движения, арт. № 2908

Для блока кнопочного управления BLC 1-10 В, арт. № 2903

Для нажимного диммера НВ BLC, арт. № 2904

Для электронной вставки выключателя BLC с беспотенциальным контактом, арт. № 2906 10

Для электронной вставки выключателя BLC с релейным контактом, арт. № 2906

Для электронной вставки Triac выключателя BLC НВ, арт. № 2905

Для электронной вставки Тropic выключателя BLC, арт. № 2916

Для универсального нажимного диммера BLC, арт. № 2902

Электронная вставка выключателя BLC HVAC с релейным контактом, арт. № 2912



IP44

срок поставки с 04.2009

- режим, управляемый процессором μ (анализ сигналов и подавление помех)
- нечувствителен к свету, напр., от фонарика
- не включается при случайном краткосрочном затемнении
- с адаптивным приспособлением порога чувствительности
- с функцией программирования порога яркости
- режим кратковременной работы с периодом игнорирования (напр., для звонков)
- яркость включения в соединении с BLC диммерными вставками только через дополнительное устройство BLC
- с функцией плавного выключения (Soft) при использовании вставок диммера BLC
- с насаживаемой блендой для ограничения угла охвата до 90 градусов

РЕГУЛЯТОРЫ ТЕМПЕРАТУРЫ

НОВИНКА



Регулятор температуры помещения с размыкающим контактом, центральной панелью, одноклавишным выключателем и светодиодом

цвет: полярная *2030 60 89 1
белизна, с эффектом бархата

5 - 30 °С, 50/60 Гц
Номинальное напряжение 250 В~;
Коммутируемый ток 10 А;
Индуктивная нагрузка при cos φ 0,6 = 4 А;
Разница температур срабатывания ок. 0,5 °С;
Ночное снижение температуры ок. 4 °С

Требуется нейтральный провод!

При достижении заданной температуры контакт размыкается.

Соответствующий сервопривод, арт. № 7590 00 76

срок поставки с 04.2009

- с оттиском
- регулирующая кнопка с ограничением температурного диапазона
- с выключателем вкл./выкл. и контрольным светодиодом для вкл.
- со входом для термодатчика
- с отдельным подключением для ночного режима
- напр., для сервоприводов закрытых и обесточенных
- без фиксаторов
- с штыревыми контактными зажимами / безвинтовыми зажимами

НОВИНКА



Регулятор температуры помещения 24 В с размыкающим контактом, центральной панелью, одноклавишным выключателем и светодиодом

цвет: полярная *2031 60 89 1
белизна, с эффектом бархата

5 - 30 °С, 50/60 Гц
Номинальное напряжение 24 В~;
Коммутируемый ток 10 А~;
Номинальное напряжение 24 В=;
Коммутируемый ток 4 А=;
Разница температур срабатывания ок. 0,5 °С;
Ночное снижение температуры ок. 4 °С

При достижении заданной температуры контакт размыкается.

Соответствующий сервопривод, арт. № 7590 00 77

срок поставки с 04.2009

- с оттиском
- регулирующая кнопка с ограничением температурного диапазона
- с выключателем вкл./выкл. и контрольным светодиодом для вкл.
- с контрольным светодиодом включения
- со входом для термодатчика
- с отдельным подключением для ночного режима
- напр., для сервоприводов закрытых и обесточенных
- без фиксаторов
- с штыревыми контактными зажимами / безвинтовыми зажимами

НОВИНКА



Регулятор температуры помещения с переключающим контактом и центральной панелью

цвет: полярная *2026 60 89 1

белизна, с эффектом бархата

5 - 30 °С, 50/60 Гц
Номинальное напряжение 250 В~;
Коммутируемый ток «отопление» 10 А (4 А при $\cos\phi=0,6$);
Коммутируемый ток «охлаждение» 5 А (2 А при $\cos\phi=0,6$);
Разница температур срабатывания ок. 0,5 °С

Требуется нейтральный провод!

При достижении заданной температуры контакт переключается.

Соответствующий сервопривод, арт. № 7590 00 76

срок поставки с 04.2009

- с оттиском
- регулирующая кнопка с ограничением температурного диапазона
- для режима подогрева или охлаждения
- напр., для сервоприводов закрытых и обесточенных
- со входом для термодатчика
- без фиксаторов
- с штыревыми контактными зажимами / безвинтовыми зажимами

НОВИНКА



Регулятор температуры помещения пола с замыкающим контактом, с центральной панелью и светодиодом 2 светодиода и датчик температуры пола

цвет: полярная *2034 60 89 1

белизна, с эффектом бархата

10 - 50 °С, 50/60 Гц
Номинальное напряжение 250 В~;
Коммутируемый ток 10 А;
Разница температур срабатывания ок. 1 °С;
Ночное снижение температуры ок. 5 °С;
Длина провода датчика 4 м

Требуется нейтральный провод!

При превышении заданного уровня температуры контакт замыкается.

Соответствующий сервопривод, арт. № 7590 00 76

Запасной элемент для датчика температуры пола / дистанционного датчика, арт. № 0161

срок поставки с 04.2009

- с оттиском
- регулирующая кнопка с ограничением температурного диапазона
- с выключателем вкл./выкл. и 2 светодиодами
- со светодиодом для отопления и со светодиодом для ночного режима
- с отдельным подключением для ночного режима
- напр., для сервоприводов закрытых и обесточенных
- без фиксаторов
- с штыревыми контактными зажимами / безвинтовыми зажимами

ROLLOTEC

Клавиши «Комфорт»

НОВИНКА



Кнопка RolloTec «Комфорт»

цвет: полярная *1770 60 89 1

белизна, с эффектом бархата

Программируемое время 0,5 сек. - 2 мин.;
Управление ламелями при нажатии менее 1 сек.;
Самоблокировка на 2 мин. при нажатии более 1 - 4 сек.

Для вставки «Комфорт» RolloTec, арт. № 2975

Для вставки RolloTec®-вставка «Комфорт» и для приводов постоянного тока, арт. № 2975 01

Для стандартной вставки RolloTec без подсоединения нейтрального провода, арт. № 2911

Для стандартной вставки RolloTec, арт. № 2925

- с блокировкой закрывания, напр., для управления шторами «ролло», дверь террасы
- включение функций блокировки в верхнем конечном положении при кнопки в направлении «Вверх» более 3 сек.
- с контрольным светодиодом

НОВИНКА



Кнопка RolloTec «Комфорт» с подключением датчика

цвет: полярная *1771 60 89 1

белизна, с эффектом бархата

Значение яркости «Солнце» ок. 5 - 80 клк;
Программируемое время 4 сек. - 2 мин.;
Управление ламелями при нажатии менее 1 сек.;
Самоблокировка на 2 мин. при нажатии 1 - 4 сек.

Для датчика разбития стекла RolloTec, арт. № 0170

Для датчиков яркости RolloTec, арт. № 0169, 0184

Для адаптера для датчиков RolloTec, арт. № 0171

Для магнитного контакта, арт. № 9251 ..

Для вставки «Комфорт» RolloTec, арт. № 2975

Для вставки RolloTec®-вставка «Комфорт» и для приводов постоянного тока, арт. № 2975 01

Для стандартной вставки RolloTec без подсоединения нейтрального провода, арт. № 2911

Для стандартной вставки RolloTec, арт. № 2925

- с блокировкой закрывания, напр., для управления шторами «ролло», дверь террасы
- включение функций блокировки в верхнем конечном положении при кнопки в направлении «Вверх» более 3 сек.
- с контрольным светодиодом
- уровень яркости устанавливается индивидуально
- при применении сенсора освещения для наружного монтажа регулируется функция солнцезащиты
- без функции сумеречного датчика
- для подсоединения сенсора к гнездовому контактному зажиму или к клеммной колодке

Радиоклавиши

НОВИНКА

Радиокнопка RolloTec

цвет: полярная *1758 60 89 1
 белизна, с эффектом
 бархата

Частота приема радиосигнала 433,42 МГц;
 Количество программируемых радиопередатчиков 30 ;
 Управление ламелями при нажатии менее 1 сек. ;
 Самоблокировка на 2 мин. при нажатии более 1 сек.

Для управления путем нажатия на клавишу или через радиопередатчик.

Для вставки «Комфорт» RolloTec, арт. № 2975

Для вставки RolloTec®-вставка «Комфорт» и для приводов постоянного тока, арт. № 2975 01

Для стандартной вставки RolloTec без подсоединения нейтрального провода, арт. № 2911

Для стандартной вставки RolloTec, арт. № 2925

срок поставки с 04.2009

- с 5 световыми сценами для «Откр./Закр.»
- вызов световых сцен только через радиопередатчик

Клавиши с функцией памяти

НОВИНКА

Кнопка с функцией памяти RolloTec

цвет: полярная *1756 60 89 1
 белизна, с эффектом
 бархата

Управление ламелями при нажатии менее 1 сек. ;
 Самоблокировка на 2 мин. при нажатии более 1 сек. ;
 Программирование времени открытия/закрытия кнопкой > 3,5 сек.

Жалюзи будут открываться и закрываться в режиме запрограммированного времени ежедневно.

Для ручного и запрограммированного на определенное время управления положением жалюзи.

Для вставки «Комфорт» RolloTec, арт. № 2975

Для вставки RolloTec®-вставка «Комфорт» и для приводов постоянного тока, арт. № 2975 01

Для стандартной вставки RolloTec без подсоединения нейтрального провода, арт. № 2911

Для стандартной вставки RolloTec, арт. № 2925

НОВИНКА

Кнопка памяти RolloTec с подключением датчика

цвет: полярная *1757 60 89 1
 белизна, с эффектом
 бархата

Значение яркости «Солнце» ок. 20 клк;
 Управление ламелями при нажатии менее 1 сек. ;
 Самоблокировка на 2 мин. при нажатии более 1 сек. ;
 Программирование времени открытия/закрытия кнопкой > 3,5 сек.

Жалюзи будут открываться и закрываться в режиме запрограммированного времени ежедневно.

Для ручного и запрограммированного на определенное время управления положением жалюзи.

Для датчика разбития стекла RolloTec, арт. № 0170

Для датчиков яркости RolloTec, арт. № 0169, 0184

Для адаптера для датчиков RolloTec, арт. № 0171

Для магнитного контакта, арт. № 9251 ..

Для вставки «Комфорт» RolloTec, арт. № 2975

Для вставки RolloTec®-вставка «Комфорт» и для приводов постоянного тока, арт. № 2975 01

Для стандартной вставки RolloTec без подсоединения нейтрального провода, арт. № 2911

Для стандартной вставки RolloTec, арт. № 2925

- без функции сумеречного датчика
- для подсоединения сенсора к гнездовому контактному зажиму или к клеммной колодке

НОВИНКА

Радиокнопка RolloTec с подключением датчика

цвет: полярная *1759 60 89 1
 белизна, с эффектом
 бархата

Частота приема радиосигнала 433,42 МГц;
 Количество программируемых радиопередатчиков 30 ;
 Значение яркости «Солнце» ок. 5 - 80 клк;
 Управление ламелями при нажатии менее 1 сек. ;
 Самоблокировка на 2 мин. при нажатии более 1 сек.

Для управления путем нажатия на клавишу или через радиопередатчик.

Для датчика разбития стекла RolloTec, арт. № 0170

Для датчиков яркости RolloTec, арт. № 0169, 0184

Для адаптера для датчиков RolloTec, арт. № 0171

Для магнитного контакта, арт. № 9251 ..

Для вставки «Комфорт» RolloTec, арт. № 2975

Для вставки RolloTec®-вставка «Комфорт» и для приводов постоянного тока, арт. № 2975 01

Для стандартной вставки RolloTec без подсоединения нейтрального провода, арт. № 2911

Для стандартной вставки RolloTec, арт. № 2925

срок поставки с 04.2009

- с 5 световыми сценами для «Откр./Закр.»
- вызов световых сцен только через радиопередатчик
- уровень яркости «Солнце» устанавливается индивидуально
- без функции сумеречного датчика
- для подсоединения сенсора к гнездовому контактному зажиму или к клеммной колодке

Механические таймеры

НОВИНКА

Таймер RolloTec «Easy» с дисплеем

 цвет: полярная *1762 60 89 1
 белизна, с эффектом бархата

Периоды перемещения 2 Откр/Закр;
 Запас хода, примерно 6 ч., без питания;
 Управление ламелями при нажатии менее 1 сек.;
 Самоблокировка на 2 мин. при нажатии более 1 сек.

Сигналы дополнительного устройства и сенсора, а также центральные команды не обрабатываются.

Для ручного и запрограммированного на определенное время управления положением жалюзи.

Для вставки «Комфорт» RolloTec, арт. № 2975

Для вставки RolloTec®-вставка «Комфорт» и для приводов постоянного тока, арт. № 2975 01

Для стандартной вставки RolloTec без подсоединения нейтрального провода, арт. № 2911

Для стандартной вставки RolloTec, арт. № 2925

- с оттиском на немецком языке
- с предварительно установленной базовой программой
- простое программирование времени
- с режимом быстрого программирования
- программирование до 6 часов возможно после снятия вставки
- 2 блока программирования пн.-пт. и сб.-вс.
- широкоформатный дисплей
- с переключателем для ручного/автоматического управления

НОВИНКА

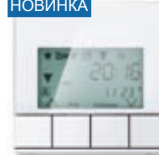
Таймер RolloTec «Комфорт» с дисплеем

 цвет: полярная *1774 60 89 1
 белизна, с эффектом бархата

Периоды перемещения 18 Откр/Закр;
 Случайный генератор чисел +/- 15 мин.;
 Запас хода, примерно 3 ч., без питания;
 Смещение астрономического времени +/- 2 час.;
 Настраиваемое время подъема 1 сек.- 6 мин.;
 Время поворота ламелей 0 - 5 сек.;
 Управление ламелями при нажатии менее 1 сек.;
 Самоблокирование 1 сек.

Для ручного и запрограммированного на определенное время управления положением жалюзи.

Для вставки «Комфорт» RolloTec, арт. № 2975

Для вставки RolloTec®-вставка «Комфорт» и для приводов постоянного тока, арт. № 2975 01

Для стандартной вставки RolloTec без подсоединения нейтрального провода, арт. № 2911

Для стандартной вставки RolloTec, арт. № 2925

- с текстом дисплея на немецком языке
- с 3-мя независимыми программируемыми запоминающими устройствами
- с 2-мя предварительно установленными программируемыми запоминающими устройствами
- возможно программирование недельное и по дням
- энергонезависимая программная память
- с автоматическим переходом на летнее/зимнее время (отключаемо)
- астропрограмма для подъема/опускания при восходе и закате солнца
- широкоформатный дисплей с символами
- указание последующих операций определяется функциями астро- и совпадения
- с переключателем для ручного/автоматического управления
- блокировка-защита, так как исполнение команд от центрального или дополнительного модуля можно отключить
- регулируемое положение ламелей при запланированном опускании

НОВИНКА

Таймер RolloTec «Комфорт» с дисплеем и подключением датчика

цвет: полярная * 1775 60 89 1
белизна, с эффектом бархата

Диапазон настройки для солнца около 1 - 76 клк;
Диапазон настройки для сумерек около 6 - 300 лк;
Периоды перемещения 18 Откр/Закр;
Случайный генератор чисел +/- 15 мин.;
Запас хода, примерно 3 ч., без питания;
Смещение астрономического времени +/- 2 час.;
Настраиваемое время подъема 1 сек.- 6 мин.;
Время поворота ламелей 0 - 5 сек.;
Управление ламелями при нажатии менее 1 сек.;
Самоблокирование 1 сек.

Для ручного и запрограммированного на определенное время управления положением жалюзи.

Для датчика разбития стекла RolloTec, арт. № 0170

Для датчиков яркости RolloTec, арт. № 0169, 0184

Для адаптера для датчиков RolloTec, арт. № 0171

Для магнитного контакта, арт. № 9251 ..

Для вставки «Комфорт» RolloTec, арт. № 2975

Для вставки RolloTec®-вставка «Комфорт» и для приводов постоянного тока, арт. № 2975 01

Для стандартной вставки RolloTec без подсоединения нейтрального провода, арт. № 2911

Для стандартной вставки RolloTec, арт. № 2925

- с текстом дисплея на немецком языке
- с 3-мя независимыми программируемыми запоминающими устройствами
- с 2-мя предварительно установленными программируемыми запоминающими устройствами
- возможно программирование недельное и по дням
- энергонезависимая программная память
- с автоматическим переходом на летнее/зимнее время (отключаемо)
- астропрограмма для подъема/опускания при восходе и закате солнца
- широкоформатный дисплей с символами
- указание последующих операций определяется функциями астро- и совпадения
- с переключателем для ручного/автоматического управления
- блокировка-защита, так как исполнение команд от центрального или дополнительного модуля можно отключить
- регулируемое положение ламелей при запланированном опускании
- RolloTec® датчик освещенности наружного монтажа, дополнительно настройка для положения жалюзи и ламелей
- подключенный датчик яркости RolloTec® для управления в зависимости от уровня освещения
- RolloTec® датчик освещенности наружного монтажа подходит для сумеречного открывания и закрывания
- для подсоединения датчика к клемнику на вставке

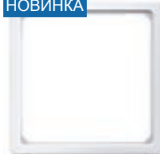
ПРОМЕЖУТОЧНЫЕ КОЛЬЦА
НОВИНКА

Переходная рамка для центральной панели 50 x 50 мм

цвет: полярная * 1109 60 79 10
белизна, с эффектом бархата

Внимание! Не предусмотрено для центральных плат Berker.

Для центральной панели согласно DIN 49075

срок поставки с 04.2009

- для центральных плат сторонних производителей 50 x 50 мм и розеток SCHUKO

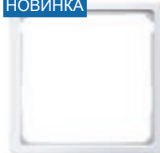
НОВИНКА

Промежуточная рамка для центральной платы

цвет: полярная * 1109 60 89 10
белизна, с эффектом бархата

срок поставки с 04.2009

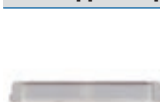
- поле для надписи фиксируется

Поля для надписей

Поле для надписи для фиксации заподлицо в промежуточной рамке для центральной платы

цвет: полярная 1905 00 69 10
белизна, матовый/с эффектом бархата

Высота поля для надписи - для 6 мм P-touch полосок.

СИГНАЛЬНЫЕ И КОНТРОЛЬНЫЕ УСТРОЙСТВА
НОВИНКА

Центральная плата для сигнальных и контрольных устройств; Ш 18,8 мм

цвет: полярная * 1431 19 09 10
белизна, матовый/с эффектом бархата

Расстояние до винта 36 мм

Внимание! Использовать только с промежуточным кольцом для центральной платы данной серии.

Подходит для монтажа встроенного гнезда с выравниванием потенциалов; к арт. 4604

Гнездо на малое напряжение:
PRO-CAR;
Цилиндрический электрический соединитель:
Amphenol-Tuchel;
Binder;
Cannon;
Farnell;
Hirose;
Hirschmann;
Lumberg;
Monacor;
RS Components

срок поставки с 04.2009

- с суппортом
- с сектором 18,8 мм
- без фиксаторов

НОВИНКА

Центральная плата для сигнальных и контрольных устройств; Ш 22,5 мм

 цвет: полярная *1432 19 09 10
 белизна, матовый/с
 эффектом бархата
 Расстояние до винта 36 мм

Внимание! Использовать только с промежуточным кольцом для центральной платы данной серии.

 Устройства защиты от перенапряжения:
 Dehn, арт. №: NM DK 280;
 Сигнальные и контрольные устройства:
 Kraus-Naimer;
 Lumitas;
 Schlegel
срок поставки с 04.2009

- с суппортом
- с сектором 22,5 мм
- без фиксаторов

TV / AUDIO

Центральная плата для XLR-цилиндрических электросоединителей D-серии

 цвет: полярная 1412 19 09 10
 белизна, матовый/с
 эффектом бархата
 Диаметр сектора 23,6 мм;
 Расстояние до винтов (по вертикали/по горизонтали) 19 / 24 мм

Внимание! Использовать только с промежуточным кольцом для центральной платы данной серии.

 Цилиндрический электрический соединитель:
 Cannon;
 Deltron;
 Farnell;
 Hirose;
 Monacor;
 Neutrik;
 RS Components

- с суппортом
- Speakon и гнездовой контактный зажим телефонного типа
- без фиксаторов

НОВИНКА

Центральная панель для розетки к громкоговорителю и вставки малого штекерного соединителя

 цвет: полярная *1196 60 89 10
 белизна, с эффектом
 бархата, 1-местный, 1
 отверстие проделывается
 дополнительно
 цвет: полярная *1197 60 89 10
 белизна, с эффектом
 бархата, 2-местная

Для розетки для громкоговорителя High End, арт. № 4505 02
Для розетки для стерео-динамиков, арт. № 4505 01
Для соединительной вставки BNC/TNC, арт. № 4577, 4579
Для соединительной вставки для малых штекеров, арт. № 4505
срок поставки с 04.2009

НОВИНКА

Центральная панель для антенной розетки 2 и 3 отверстия

 цвет: полярная *1203 60 89 10
 белизна, с эффектом
 бархата

Для антенной розетки, 2 отверстия, проходная, арт. № 4502, HIFS 1B
Для антенной розетки, 3 отверстия, проходная, арт. № 4522
Для антенной розетки, 3 отверстия, отдельная, арт. № 4515
Для антенной розетки, 4 отверстия, отдельная, арт. № 4523, 4593
срок поставки с 04.2009

- с возможностью дополнительного проделывания SAT-ввода

Центральная плата для антенной розетки, 4 отверстия

 цвет: полярная 1483 19 09 10
 белизна, матовый/с
 эффектом бархата

Внимание! Использовать только с промежуточным кольцом для центральной платы данной серии.

 Антенные розетки:
 Hirschmann

- с 2 дополнительными SAT-выводами (F-гнезда)

Центральная плата для антенной розетки, 4 отверстия

 цвет: полярная 1484 19 09 10
 белизна, матовый/с
 эффектом бархата

Внимание! Использовать только с промежуточным кольцом для центральной платы данной серии.

Для антенной розетки, арт. № 4594

 Антенные розетки:
 Ankaro;
 Astro;
 Axing;
 Delta;
 Schwaiger

- с 2 дополнительными SAT-выводами (F-гнезда)

Центральная плата для широкополосной модемной коробки

 цвет: полярная 1439 19 09 10
 белизна, матовый/с
 эффектом бархата

Внимание! Использовать только с промежуточным кольцом для центральной платы данной серии.

 Широкая модемная коробка:
 Wisi

- с дополнительным мультимедиа-выводом

СИСТЕМЫ ТЕЛЕКОММУНИКАЦИИ И ПЕРЕДАЧИ ДАННЫХ

НОВИНКА



Центральная панель для VDo-розеток и кабельного вывода

цвет: полярная *1019 60 89 10
белизна, с эффектом бархата

Для розетки, арт. № 4468, 4470

Телефонные разъемы VDo:
Rutenbeck
срок поставки с 04.2009

■ с выводом

НОВИНКА



Центральная панель для розетки ТАЕ и розеток для подсоединения громкоговорителей

цвет: полярная *1033 60 89 10
белизна, с эффектом бархата

Для интерфейса данных USB, скрытый монтаж, арт. № 4572 ..., 4573 ..., 7504 00 04
Для розетки UAE/ТАЕ, арт. № 4588 ..

ТАЕ и UAE розетка с защитой от перенапряжения:

Dehn;
Розетки EAD:
Drivex;
Fröhlich + Walter;
Intracom;
Розетки UAE:
Dätwyler

срок поставки с 04.2009

НОВИНКА



Центральная плата для розетки ТАЕ 6/6FF и 6/6NF и розеток для подсоединения громкоговорителей

цвет: полярная *1458 19 09 10
белизна, матовый/с эффектом бархата

Внимание! Использовать только с промежуточным кольцом для центральной платы данной серии.

Для интерфейса данных USB, скрытый монтаж, арт. № 4572 ..., 4573 ..., 7504 00 04
Для розетки UAE/ТАЕ, арт. № 4588 ..

ТАЕ и UAE розетка с защитой от перенапряжения:

Dehn;
Розетки EAD:
Drivex;
Fröhlich + Walter;
Intracom;
Розетки UAE:
Dätwyler

■ для интерфейса ввода данных USB, скрытый монтаж
■ 1 отверстие прорезается дополнительно

НОВИНКА



Центральная панель для розетки РТТ «Niederlande»

цвет: полярная *61 1036 60 89 10
белизна, с эффектом бархата

срок поставки с 04.2009

■ универсальные для обычных РТТ-розеток

НОВИНКА



Центральная панель для розетки РТТ «Belgien»

цвет: полярная *67 1103 60 89 10
белизна, с эффектом бархата

Для розетки РТТ, арт. № BERT T0 1

срок поставки с 04.2009

НОВИНКА



Центральная панель для розетки UAE

цвет: полярная *1407 60 89 10
белизна, с эффектом бархата

Для розетки UAE экранированной, арт. № 4554, 4586, 4590
Для розетки UAE, арт. № 4538, 4568

■ вывод под углом 45°
■ для 1-местной розетки, кат.3, кат.5е и кат.6



Центральная плата для розетки UAE-DAT

цвет: полярная 1468 19 09 10
белизна, матовый/с эффектом бархата

Внимание! Использовать только с промежуточным кольцом для центральной платы данной серии.

Для розетки UAE экранированной, арт. № 4554, 4586, 4590
Для розетки UAE, арт. № 4538, 4568

■ вывод под углом 45°
■ для 1-местной розетки, кат.3, кат.5е и кат.6

НОВИНКА



Центральная панель для UAE/E-DAT Design/Telekom розетка ISDN

цвет: полярная *1409 60 89 10
белизна, с эффектом бархата

Для розетки UAE экранированной, арт. № 4555, 4587, 4591
Для розетки UAE, арт. № 4539, 4562, 4592

Розетки ISDN (IAE) производитель Rutenbeck:
Telekom;
Розетки UAE:
Dätwyler;
eku Kabel & Systeme;
Sveg

срок поставки с 04.2009

■ вывод под углом 45°
■ для 2-местной розетки, кат.3, кат.5е и кат.6

**Центральная плата UAE/E-DAT Design/
Telekom розетка ISDN**

цвет: полярная **1469 19 09** 10
белизна, матовый/с
эффектом бархата

Внимание! Использовать только с промежуточным кольцом для центральной платы данной серии.

**Для розетки UAE экранированной,
арт. № 4555, 4587, 4591
Для розетки UAE, арт. № 4539, 4562, 4592**

Розетки ISDN (IAE) производитель Rutenbeck:
Telekom;
Розетки UAE:
Dätwyler;
eku Kabel & Systeme;
Sveg

- вывод под углом 45°
- для 2-местной розетки, кат.3, кат.5е и кат.6

**Центральная плата для розетки UAE и
Telekom ISDN (IAE)**

цвет: полярная **1429 19 09** 10
белизна, матовый/с
эффектом бархата

Внимание! Использовать только с промежуточным кольцом для центральной платы данной серии.

Розетки ISDN (IAE) производитель Rutenbeck:
Telekom

- вывод под углом 25°
- для 2-местной розетки, кат.3



**Центральная плата для розетки UAE и
Telekom ISDN (IAE)**

цвет: полярная **1430 19 09** 10
белизна, матовый/с
эффектом бархата

Внимание! Использовать только с промежуточным кольцом для центральной платы данной серии.

Розетки ISDN производитель Kräcker:
Telekom

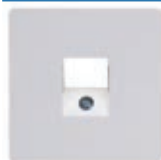
- вывод под углом 45°
- для 2-местной розетки, кат.3

**Центральная плата для UAE/IAE/UAE-DAT
розетка 300E**

цвет: полярная **1446 19 09** 10
белизна, матовый/с
эффектом бархата

Внимание! Использовать только с промежуточным кольцом для центральной платы данной серии.

- вывод под углом 45°
- для 1-местной розетки кат.3 и кат.6

**Центральная плата для розетки ISDN UAE/
IAE/Telekom**

цвет: полярная **1467 19 09** 10
белизна, матовый/с
эффектом бархата

Внимание! Использовать только с промежуточным кольцом для центральной платы данной серии.

Розетки ISDN производитель BTR:
Telekom

- вывод под углом 45°
- для 2-местной розетки, кат.3

**Центральная плата для UAE-DAT розетка
300E**

цвет: полярная **1478 19 09** 10
белизна, матовый/с
эффектом бархата

Внимание! Использовать только с промежуточным кольцом для центральной платы данной серии.

- вывод под углом 45°
- для 2-местной розетки, кат.6

**Центральная плата для розетки E-DAT
plus с полем для надписи**

цвет: полярная **1413 19 09** 10
белизна, матовый/с
эффектом бархата

Высота поля для надписи - для 6 мм P-touch
полосок.

Внимание! Использовать только с промежуточным кольцом для центральной платы данной серии.

- вывод под углом 45°
- с защитными колпачками от пыли
- для 1- или 2-местной розетки, кат.6

Центральная плата для розетки UAE-DAT

цвет: полярная **1420 19 09** 10
белизна, матовый/с
эффектом бархата

Внимание! Использовать только с промежуточным кольцом для центральной платы данной серии.

- вывод под углом 45°
- 1 отверстие прорезывается дополнительно
- для 1- или 2-местной розетки, кат.3

Центральная плата для розетки EMJ45

цвет: полярная **1422 19 09** 10
белизна, матовый/с
эффектом бархата

Внимание! Использовать только с промежуточным кольцом для центральной платы данной серии.

- вывод под углом 45°
- для 1- или 2-местной розетки, кат.5е



Центральная плата для розетки VAD с полем для надписи

цвет: полярная **1423 19 09** 10
белизна, матовый/с эффектом бархата

Высота поля для надписи - для 6 мм P-touch полосок.

Внимание! Использовать только с промежуточным кольцом для центральной платы данной серии.

- вывод под углом 45°
- с защитными колпачками от пыли
- для 1- или 2-местной розетки, кат.6



Центральная плата для 1 или 2 единичных модулей «Reichle&De-Massari»

цвет: полярная *** 1472 19 09** 10
белизна, матовый/с эффектом бархата

Внимание! Использовать только с промежуточным кольцом для центральной платы данной серии.

Модули:
Reichle&De-Massari
срок поставки с 04.2009

- с суппортом
- для присоединительных модулей RJ45 Кат.5е и Кат.6
- для LWL-модулей
- вывод под углом 30°
- без фиксаторов



Центральная плата для розетки UAE-DAT

цвет: полярная **1419 19 09** 10
белизна, матовый/с эффектом бархата

Внимание! Использовать только с промежуточным кольцом для центральной платы данной серии.

Розетки UAE:
Brand-Rex;
Fröschel;
OTRA;
Sevex

- вывод под углом 40°
- для 1- или 2-местной розетки, кат.5, кат.5е и кат.6



Центральная плата для двойного модуля «Reichle&De-Massari»

цвет: полярная *** 1461 19 09** 10
белизна, матовый/с эффектом бархата

Внимание! Использовать только с промежуточным кольцом для центральной платы данной серии.

Модули:
Diamond;
Reichle&De-Massari
срок поставки с 04.2009

- с суппортом
- для присоединительных модулей RJ45 Кат.5е и Кат.6
- для LWL-модулей
- вывод под углом 30°
- без фиксаторов



Центральная плата для 3 MINI-COM модулей

цвет: полярная **1427 19 09** 10
белизна, матовый/с эффектом бархата

Внимание! Использовать только с промежуточным кольцом для центральной платы данной серии.

Для модуля S-Video, арт. № 1993
Для модуля VGA, арт. № 1994
Для модуля-заглушки, арт. № 1990
Для видеомодуля Cinch, арт. № 1992
Для Mini Jack, арт. № 1980, 1984, 1985
Комплект для модуля Cinch, арт. № 1989

Модули:
Panduit

- с суппортом
- для Mini-Com Jacks кат.3, кат.5е, кат.6, кат.6 10Gig
- для световодных модулей Mini-Com
- для штекерных соединителей Mini-Com BNC
- для модулей подключения/соединительных модулей Mini-Com 3,5 мм Stereo
- для кабеля динамика / модуля банановых штепселей Mini-Com
- для соединительных модулей F-штепселей Mini-Com
- для модулей подключения/соединительных модулей Mini-Com
- для модулей подключения/соединительных модулей S-Video Mini-Com
- для электрического соединителя D-Subminiatur (сверхминиатюрный), 15-пол.
- для модулей заглушек Mini-Com 1-местных
- вывод под углом 30°
- без фиксаторов



Центральная плата для AMP Modular Jacks

цвет: полярная *** 1463 19 09** 10
белизна, матовый/с эффектом бархата

Внутренний размер отверстия (Ш x В) ок. 14,7 x 20,7 мм

Экранированные модели соприкасаются.

Внимание! Использовать только с промежуточным кольцом для центральной платы данной серии.

Серия SL Toolless Jack с защитой от пыли:
AMP;
MT-RJ Jack:
AMP;
Intracom;
Telena;
Серия SL Toolless Jack:
AMP;
Standard 110Connect разъем:
AMP
срок поставки с 04.2009

- с суппортом
- для модульных Jacks Серия 110 Connect Кат.3, Кат.5, Кат.5е и Кат.6
- для AMP LWL-соединений MT-RJ Jacks
- двойной, вывод под углом 30°
- без фиксаторов

НОВИНКА



Центральная плата для Modular Jacks «Krone»

цвет: полярная *1464 19 09 10
белизна, матовый/с эффектом бархата

Внутренний размер отверстия (Ш x В) ок. 14,7 x 19,4 мм

Внимание! Использовать только с промежуточным кольцом для центральной платы данной серии.

Для модульного разъема, арт. № 1854 01

опто-волоконные соединители:

3M;

Krone;

Модульные разъемы:

3M;

Asyco;

Dätwyler;

Erni;

Hubbell;

ICS;

Krone;

Telegärtner;

LANmark 5, 6 и 7 (только с Keystone-Clip);

Nexans;

Keystone Jack;

Kerpen;

ELine 600 GG45 гнезда:

Kerpen

срок поставки с 04.2009

- с суппортом
- для модульных Jacks Krone Кат.5, Кат.5е и Кат.6
- для Krone LWL-соединений MT-RJ Jack's
- для 3M LWL-соединений Volition
- двойной, вывод под углом 30°
- без фиксаторов

НОВИНКА

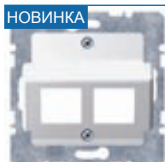

Центральная плата для LEXCOM HOME Module

цвет: полярная *1441 19 09 10
белизна, матовый/с эффектом бархата

Внимание! Использовать только с промежуточными рамками данной программы. Установка возможна только с монтажной рамкой фирмы Lexel.

срок поставки с 04.2009

- с суппортом
- двойной, вывод под углом 30°
- без фиксаторов

LEXCOM HOME®Зарегистрированная торговая марка фирмы Lexel A/S.

НОВИНКА



Центральная плата для ELine- и GiCon4 гнезд

цвет: полярная *1498 19 09 10
белизна, матовый/с эффектом бархата

Внимание! Использовать только с промежуточной рамкой данной программы! Установка только вместе с клипсами фирмы BTR и Kerpen.

ELine 1200- и 250 гнезда:

Kerpen;

GiCon4-гнезда:

BTR

срок поставки с 04.2009

- с суппортом
- для гнезд LANmark-6 und LANmark-7
- для гнезд ELine 600 GG45
- для гнезд ELine- und GiCon4 Кат.5е, Кат.6, Кат.7
- двойной, вывод под углом 30°
- без фиксаторов

НОВИНКА



Центральная панель с заслонкой от пыли и полем для надписи

цвет: полярная *1170 60 89 10
белизна, с эффектом бархата

Высота поля для надписи - для 6 мм P-touch полосок.

Для опорной пластины 1-местной, арт. № 4540 ..

срок поставки с 04.2009

- для суппорта с цветным изображением, 1-местные

НОВИНКА



Центральная панель с заслонками от пыли и полем для надписи

цвет: полярная *1181 60 89 10
белизна, с эффектом бархата

Высота поля для надписи - для 6 мм P-touch полосок.

Для опорной пластины 2-местной, арт. № 4541 ..

срок поставки с 04.2009

- для суппорта с цветными вставками, 2-местные



Центральная плата для AMP-ACO

цвет: полярная 1494 19 09 10
белизна, матовый/с эффектом бархата

Внимание! Использовать только с промежуточной рамкой. Поле для надписи не используется.

- Кат.5, Кат.6 и Кат.7
- фиксация центральной платы



Центральная плата для AMP-ACO с полем для надписи

цвет: полярная **1495 19 09** 10
белизна, матовый/с эффектом бархата

Высота поля для надписи - для 6 мм P-touch полосок.

Внимание! Использовать только с промежуточным кольцом для центральной платы данной серии.

- Кат.5, Кат.6 и Кат.7



Центральная плата к LWL-соединениям Simplex ST

цвет: полярная *** 1492 19 09** 10
белизна, матовый/с эффектом бархата

Внимание! Использовать только с промежуточным кольцом для центральной платы данной серии.

срок поставки с 04.2009

- с суппортом
- вывод под углом 30°
- для 2 LWL-соединений
- без фиксаторов



Центральная панель для системы кабельной связи AMP-ACO и Siemens SML с полем для надписи

цвет: полярная *** 1153 60 89** 10
белизна, с эффектом бархата

Высота поля для надписи - для 6 мм P-touch полосок.

ACO and CO Plus вставк:
AMP, арт. №: 0-1394763-1;
Schumann;
SML-Вставки:
Siemens

срок поставки с 04.2009

- с суппортом
- Кат.5, Кат.6 и Кат.7
- вывод под углом 30°
- для крепления с помощью винтов
- без фиксаторов



Центральная плата к LWL-соединениям Duplex SC

цвет: полярная *** 1480 19 09** 10
белизна, матовый/с эффектом бархата

Внимание! Использовать только с промежуточным кольцом для центральной платы данной серии.

опто-волоконные соединители:
Krone

срок поставки с 04.2009

- с суппортом
- вывод под углом 30°
- 1 отверстие прodelывается дополнительно
- для 1 или 2 LWL-соединений
- без фиксаторов



Центральная панель для системы кабельных линий OCS «Telegaertner» с полем для надписи

цвет: полярная *** 1138 60 89** 10
белизна, с эффектом бархата

Высота поля для надписи - для 6 мм P-touch полосок.

Модули OCS:
Telegärtner;
Telena

срок поставки с 04.2009

- с суппортом
- для 1 или 2 единичных модулей или 1 двойного модуля Кат.5, Кат.5е и Кат.6
- вывод под углом 30°
- без фиксаторов



Центральная плата для цилиндрических электросоединителей диаметром 30 мм

цвет: полярная *** 1433 19 09** 10
белизна, матовый/с эффектом бархата

Диаметр сектора 30 мм;
Расстояние до винта 36 мм

Внимание! Использовать только с промежуточным кольцом для центральной платы данной серии.

Устройства защиты от перенапряжения:
Dehn, арт. №: NM DK 280;
Сигнальные и контрольные устройства:
Kraus-Naimer;
Lumitas;
Schlegel

- с суппортом
- без фиксаторов

СИСТЕМЫ ТЕЛЕКОММУНИКАЦИИ И ПЕРЕДАЧИ ДАННЫХ



Центральная панель для цилиндрических электросоединителей диаметром 30 мм

цвет: полярная белизна, матовый/с эффектом бархата **1066 19 09** 10

Диаметр сектора 30 мм;
Расстояние до винта 36 мм

Цилиндрический электрический соединитель:
Amphenol-Tuchel;
Binder;
Cannon;
Conrad Electronic;
Farnell;
Monacor;
RS Components

- с суппортом
- без фиксаторов



Центральная плата для 1 сверхминиатюрного D-штекера

цвет: полярная белизна, матовый/с эффектом бархата **1411 19 09** 10

D-сверхминиатюрные штекерные соединители смотрите в разделе «Модульные механизмы».

Внимание! Использовать только с промежуточным кольцом для центральной платы данной серии.

Для монтажного адаптера, арт. № 1841, 1842

Для электрического соединителя D-Subminiatur, арт. № 1834, 1835, 1839

- с суппортом
- без фиксаторов



Центральная плата для 2 сверхминиатюрного D-штекера

цвет: полярная белизна, матовый/с эффектом бархата **1470 19 09** 10

D-сверхминиатюрные штекерные соединители смотрите в разделе «Модульные механизмы».

Внимание! Использовать только с промежуточной рамкой. Поле для надписи не используется.

Для монтажного адаптера, арт. № 1841, 1842

Для электрического соединителя D-Subminiatur, арт. № 1834, 1835, 1839

- с суппортом
- без фиксаторов

КОММУНИКАЦИОННАЯ ТЕХНИКА

Установочные коробки к вычислительной технике



Системная установочная коробка с полем для надписи

цвет: полярная белизна, с эффектом бархата *** 1110 60 89** 10

Высота поля для надписи - для 6 мм P-touch полосок.

Монтажные платы см. в приложении к каталогу, арт. №» 1111 .., 1112 ..

срок поставки с 04.2009

- с суппортом
- для монтажных плат
- без фиксаторов

ОБОРУДОВАНИЕ ДЛЯ МЕДИЦИНСКИХ УЧРЕЖДЕНИЙ



Центральная плата для двойной розетки с выравниванием потенциалов

цвет: полярная белизна, матовый/с эффектом бархата **1403 19 09** 10

Внимание! Использовать только с промежуточным кольцом для центральной платы данной серии.

Для двойной штепсельной розетки с выравниванием потенциалов, арт. № 1061

Для двойной штепсельной розетки с выравниванием потенциалов согласно DIN 42801

- с оттиском



Центральная плата для 6-полюсной розетки

цвет: полярная белизна, матовый/с эффектом бархата **1474 19 09** 10

Внимание! Использовать только с промежуточным кольцом для центральной платы данной серии.

6-полюсные штепсельные розетки:
Hirschmann, Medu 600, Medu 600 GSK;
Система вызова врача:
Ackermann, clino opt 99, арт. №: 71008C3

Фирма Ackermann

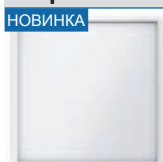

Центральная панель / заглушка

цвет: полярная белизна, с эффектом бархата *** 1204 60 89** 10

срок поставки с 04.2009

- фиксация центральной панели

НОВИНКА



Центральная панель для шинного соединительного элемента с отверстием для штыря

цвет: полярная * 1298 60 89 10
белизна, с эффектом бархата

срок поставки с 04.2009

- фиксация центральной панели

НОВИНКА

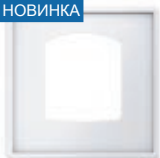

Центральная панель для штекерного разъема сброса

цвет: полярная * 1305 60 89 10
белизна, с эффектом бархата

срок поставки с 04.2009

- А-кодированный для «throw-off» коннектора
- фиксация центральной панели

НОВИНКА



Центральная плата для выталкивающего устройства

цвет: полярная * 1476 19 09 10
белизна, матовый/с эффектом бархата

Внимание! Использовать только с промежуточным кольцом для центральной платы данной серии.

- для различных выносных выключателей
- для приборов для ухода за лежачими больными с саморазъединяющимся разъемом

НОВИНКА



Центральная панель, 2 отверстия для контактного штыря, с символом

цвет: полярная * 1244 60 89 10
белизна, с эффектом бархата

срок поставки с 04.2009

- для устройства вызова с 2-мя диагональными контактами
- фиксация центральной панели

НОВИНКА

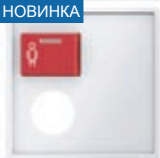

Центральная панель с верхней красной кнопкой вызова и с отверстием для контактного штыря

цвет: полярная * 1217 60 89 10
белизна, с эффектом бархата

срок поставки с 04.2009

- для кнопки вызова с разъемным контактным соединением
- для модуля вызова с кнопкой вызова и контакта для дополнительного входа
- кнопка с линзой
- фиксация центральной панели

НОВИНКА



Центральная панель с красной кнопкой вызова и 2 отверстиями для контактного штыря

цвет: полярная * 1218 60 89 10
белизна, с эффектом бархата

срок поставки с 04.2009

- для кнопки вызова с контактом диагностики и дополнительным
- для модуля вызова с кнопкой вызова и контактными соединениями
- кнопка с линзой
- с оттиском
- фиксация центральной панели

НОВИНКА



Центральная панель с красной кнопкой вызова

цвет: полярная * 1216 60 89 10
белизна, с эффектом бархата

срок поставки с 04.2009

- для модуля вызова с кнопкой вызова
- кнопка с линзой
- фиксация центральной панели

НОВИНКА

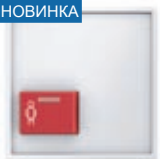

Центральная панель с нижней красной кнопкой вызова

цвет: полярная * 1219 60 89 10
белизна, с эффектом бархата

срок поставки с 04.2009

- для кнопки вызова
- кнопка с линзой
- фиксация центральной панели

НОВИНКА



Центральная панель для квитирующего переключателя с зеленой кнопкой

цвет: полярная * 1251 60 89 10
белизна, с эффектом бархата

срок поставки с 04.2009

- для кнопки квитиования
- кнопка с линзой
- фиксация центральной панели

НОВИНКА



Центральная панель для квитирующего переключателя с желтой кнопкой

цвет: полярная * 1252 60 89 10
белизна, с эффектом бархата

срок поставки с 04.2009

- для кнопки квитиования
- кнопка с линзой
- фиксация центральной панели

НОВИНКА



Центральная панель для вызывного устройства с синей кнопкой вызова врача

цвет: полярная *1223 60 89 10
белизна, с эффектом бархата

срок поставки с 04.2009

- для кнопки вызова
- кнопка с линзой
- с оттиском
- фиксация центральной панели

НОВИНКА

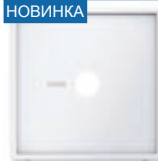

Центральная панель для пневматической кнопки вызова с линзой

цвет: полярная *1236 60 89 10
белизна, с эффектом бархата

Система вызова врача:
Ackermann, clino opt 99, арт. №: 70006C
срок поставки с 04.2009

- фиксация центральной панели

НОВИНКА



Центральная панель с кнопкой квитирования, белая

цвет: полярная *1308 60 89 10
белизна, с эффектом бархата

Система вызова врача:
Ackermann, clino opt 99, арт. №: 73640J2
срок поставки с 04.2009

- для офис-модуля
- кнопка с линзой
- с оттиском «SU-AUS WARTEN»
- фиксация центральной панели

НОВИНКА



Центральная панель для кнопки с шнурковым приводом с линзой

цвет: полярная *1233 60 89 10
белизна, с эффектом бархата

срок поставки с 04.2009

- для кнопки с шнурковым приводом и круглой ручкой
- фиксация центральной панели

НОВИНКА



Центральная панель с красной кнопкой вызова и зеленой кнопкой выключения

цвет: полярная *1249 60 89 10
белизна, с эффектом бархата

срок поставки с 04.2009

- для кнопки вызова и квитирования
- кнопки с линзой
- фиксация центральной панели

НОВИНКА



Центральная панель для радиоустановки

цвет: полярная *1300 60 89 10
белизна, с эффектом бархата

срок поставки с 04.2009

- для слуховых трубок и регуляторов громкости
- с оттиском Хвост
- фиксация центральной панели

НОВИНКА



Центральная панель с зеленой и желтой кнопкой квитирования

цвет: полярная *1253 60 89 10
белизна, с эффектом бархата

срок поставки с 04.2009

- для кнопки квитирования
- кнопки с линзой
- фиксация центральной панели

НОВИНКА



Центральная панель для многопозиционного переключателя радиопрограмм

цвет: полярная *1301 60 89 10
белизна, с эффектом бархата

срок поставки с 04.2009

- с оттиском «0-1-2-3-4-5»
- фиксация центральной панели

НОВИНКА



Центральная панель с кнопкой присутствия зеленого цвета/кнопка приема белая

цвет: полярная *1299 60 89 10
белизна, с эффектом бархата

срок поставки с 04.2009

- для офис-модуля
- кнопки с линзой
- с оттиском «SU-AUS WARTEN»
- фиксация центральной панели

Артикул

Упак. ед.

Артикул

Упак. ед.

ПОВЕРХНОСТЬ
РАМКИ / НАКЛАДКИ / ЦЕНТРАЛЬНЫЕ ВСТАВКИ

Пластмасса, глянцевая

цвет: белый как RAL 1013

цвет: полярная белизна как RAL 9010

Пластмасса, матовая, лакированная

цвет: антрацитовый как RAL 7021

цвет: алюминиевый как RAL 9006



B.
Berker правильный выбор.



BERKER K.1

Серия для поверхностей
Система скрытого монтажа

С острыми краями и прямоугольный. Гармония прямых линий и отказ от каких-либо дополнительных деталей оформления - таковы наиболее заметные особенности дизайнерского решения серии для поверхностей Berker K.1.

Со своей новой интерпретацией и умением находить дизайнерские решения не подверженные влиянию моды Berker отвечает стремлению многих застройщиков и архитекторов придать помещениям четкие, прямолинейные формы, то есть классический внешний вид. **НОВИНКИ:** цвета: алюминиевый и антрацитовый.



- Ровные, глянцевые / матовые поверхности
- Продолжительный срок службы благодаря высокой прочности
- Цветовые варианты поверхности: полярная белизна, белый, антрацитовый и алюминиевый
- Поставляется также в водозащищенном варианте IP 44
- ✓ Маркированные изделия в сочетании с соответствующим набором уплотнительных вставок пригодны для скрытой установки с защитой от влаги согласно степени защиты IP 44.

РАМКИ

Рамка

цвет: белый, с блеском, 1-местная	1313 70 02	10
цвет: белый, с блеском, 2-местная вертикальная	1323 70 02	2
цвет: белый, с блеском, 3-местная вертикальная	1333 70 02	2
цвет: белый, с блеском, 4-местная вертикальная	1343 70 02	2
цвет: белый, с блеском, 5-местная вертикальная	1353 70 02	2
цвет: белый, с блеском, 2-местная горизонтальная	1363 70 02	2
цвет: белый, с блеском, 3-местная горизонтальная	1373 70 02	2
цвет: белый, с блеском, 4-местная горизонтальная	1383 70 02	2
цвет: белый, с блеском, 5-местная горизонтальная	1393 70 02	2

Защита IP44 при применении комплекта уплотнительных вставок, арт. № 1010 7..

Рамка

цвет: полярная белизна, с блеском, 1-местная	1313 70 09	10
цвет: полярная белизна, с блеском, 2-местная вертикальная	1323 70 09	2
цвет: полярная белизна, с блеском, 3-местная вертикальная	1333 70 09	2
цвет: полярная белизна, с блеском, 4-местная вертикальная	1343 70 09	2
цвет: полярная белизна, с блеском, 5-местная вертикальная	1353 70 09	2
цвет: полярная белизна, с блеском, 2-местная горизонтальная	1363 70 09	2
цвет: полярная белизна, с блеском, 3-местная горизонтальная	1373 70 09	2
цвет: полярная белизна, с блеском, 4-местная горизонтальная	1383 70 09	2
цвет: полярная белизна, с блеском, 5-местная горизонтальная	1393 70 09	2

Защита IP44 при применении комплекта уплотнительных вставок, арт. № 1010 7..

НОВИНКА

Рамка

цвет: антрацит, матовый, 1-местная	* 1313 70 06	10
цвет: антрацит, матовый, 2-местная вертикальная	* 1323 70 06	2
цвет: антрацит, матовый, 3-местная вертикальная	* 1333 70 06	2
цвет: антрацит, матовый, 4-местная вертикальная	* 1343 70 06	2
цвет: антрацит, матовый, 5-местная вертикальная	* 1353 70 06	2
цвет: антрацит, матовый, 2-местная горизонтальная	* 1363 70 06	2
цвет: антрацит, матовый, 3-местная горизонтальная	* 1373 70 06	2
цвет: антрацит, матовый, 4-местная горизонтальная	* 1383 70 06	2
цвет: антрацит, матовый, 5-местная горизонтальная	* 1393 70 06	2

Защита IP44 при применении комплекта уплотнительных вставок, арт. № 1010 7..

НОВИНКА

Рамка

цвет: алюминий, матовый, 1-местная	* 1313 70 24	10
цвет: алюминий, матовый, 2-местная вертикальная	* 1323 70 24	2
цвет: алюминий, матовый, 3-местная вертикальная	* 1333 70 24	2
цвет: алюминий, матовый, 4-местная вертикальная	* 1343 70 24	2
цвет: алюминий, матовый, 5-местная вертикальная	* 1353 70 24	2
цвет: алюминий, матовый, 2-местная горизонтальная	* 1363 70 24	2
цвет: алюминий, матовый, 3-местная горизонтальная	* 1373 70 24	2
цвет: алюминий, матовый, 4-местная горизонтальная	* 1383 70 24	2
цвет: алюминий, матовый, 5-местная горизонтальная	* 1393 70 24	2

Защита IP44 при применении комплекта уплотнительных вставок, арт. № 1010 7..
РАМКА С БОЛЬШИМ ВЫРЕЗОМ

НОВИНКА

Рамка с большим вырезом

 цвет: белый, с блеском *** 1309 70 02** 1

Не применяется с коробками для наружного монтажа

Для 3-уровневых клавишных сенсоров с RTR, арт. № 7566 37 70
Для 4-уровневых клавишных сенсоров «Комфорт», арт. № 7516 47 70
Для 4-уровневых клавишных сенсоров, арт. № 7516 43 70
Для 5-уровневых клавишных сенсоров с RTR, арт. № 7566 57 70
Для клавишных сенсоров световых сцен, 8-канальный, арт. № 7516 88 70

■ для вертикального монтажа

НОВИНКА

Рамка с большим вырезом

 цвет: полярная белизна, с блеском *** 1309 70 09** 1

Не применяется с коробками для наружного монтажа

Для 3-уровневых клавишных сенсоров с RTR, арт. № 7566 37 70
Для 4-уровневых клавишных сенсоров «Комфорт», арт. № 7516 47 70
Для 4-уровневых клавишных сенсоров, арт. № 7516 43 70
Для 5-уровневых клавишных сенсоров с RTR, арт. № 7566 57 70
Для клавишных сенсоров световых сцен, 8-канальный, арт. № 7516 88 70

■ для вертикального монтажа

НОВИНКА

Рамка с большим вырезом

 цвет: антрацит, матовый *** 1309 70 06** 1

Не применяется с коробками для наружного монтажа

Для 3-уровневых клавишных сенсоров с RTR, арт. № 7566 37 75
Для 4-уровневых клавишных сенсоров «Комфорт», арт. № 7516 47 75
Для 4-уровневых клавишных сенсоров, арт. № 7516 43 75
Для 5-уровневых клавишных сенсоров с RTR, арт. № 7566 57 75
Для клавишных сенсоров световых сцен, 8-канальный, арт. № 7516 88 75

■ для вертикального монтажа

Артикул

Упак. ед.

Артикул

Упак. ед.

НОВИНКА

Рамка с большим вырезом

 цвет: алюминий, *1309 70 24 1
 матовый

Не применяется с коробками для наружного монтажа

Для 3-уровневых клавишных сенсоров с RTR, арт. № 7566 37 74
Для 4-уровневых клавишных сенсоров «Комфорт», арт. № 7516 47 74
Для 4-уровневых клавишных сенсоров, арт. № 7516 43 74
Для 5-уровневых клавишных сенсоров с RTR, арт. № 7566 57 74
Для клавишных сенсоров световых сцен, 8-канальный, арт. № 7516 88 74

- для вертикального монтажа

КОРОБКИ ДЛЯ НАРУЖНОГО МОНТАЖА
НОВИНКА

Коробка для наружного монтажа, 1-местная

цвет: белый, с блеском 1041 70 02 10

цвет: полярная 1041 70 09 10

белизна, с блеском

 цвет: антрацит, *1041 70 06 10
 матовый

 цвет: алюминий, *1041 70 24 10
 матовый

Глубина монтажа 36 мм

Кабель каналы и ввод для кабеля смотрите в разделе «Наружный монтаж в сухих помещениях».

Оборудование для скрытого монтажа может быть использовано с коробками для наружного монтажа для наружной инсталляции.

- с вводом электропроводки и канала
- возможен ввод сверху и снизу
- пригоден для монтажа на поверхностях, склонных к возгоранию

НОВИНКА

Коробка для наружного монтажа, 2-местная

цвет: белый, с блеском 1042 70 02 5

цвет: полярная 1042 70 09 5

белизна, с блеском

 цвет: антрацит, *1042 70 06 5
 матовый

 цвет: алюминий, *1042 70 24 5
 матовый

Глубина монтажа 36 мм

Кабель каналы и ввод для кабеля смотрите в разделе «Наружный монтаж в сухих помещениях».

Оборудование для скрытого монтажа может быть использовано с коробками для наружного монтажа для наружной инсталляции.

- с вводом электропроводки и канала
- возможен ввод сверху, снизу и в центре с каждой стороны
- для вертикального монтажа
- пригоден для монтажа на поверхностях, склонных к возгоранию

НОВИНКА

Коробка для наружного монтажа, 3-местная

цвет: белый, с блеском 1043 70 02 5

цвет: полярная 1043 70 09 5

белизна, с блеском

 цвет: антрацит, *1043 70 06 5
 матовый

 цвет: алюминий, *1043 70 24 5
 матовый

Глубина монтажа 36 мм

Кабель каналы и ввод для кабеля смотрите в разделе «Наружный монтаж в сухих помещениях».

Оборудование для скрытого монтажа может быть использовано с коробками для наружного монтажа для наружной инсталляции.

- с вводом электропроводки и канала
- возможен ввод сверху, снизу и в центре с каждой стороны
- для вертикального монтажа
- пригоден для монтажа на поверхностях, склонных к возгоранию

НОВИНКА

Коробка для наружного монтажа, 2-местная

цвет: белый, с блеском 1052 70 02 5

цвет: полярная 1052 70 09 5

белизна, с блеском

 цвет: антрацит, *1052 70 06 5
 матовый

 цвет: алюминий, *1052 70 24 5
 матовый

Глубина монтажа 36 мм

Кабель каналы и ввод для кабеля смотрите в разделе «Наружный монтаж в сухих помещениях».

Оборудование для скрытого монтажа может быть использовано с коробками для наружного монтажа для наружной инсталляции.

- с вводом электропроводки и канала
- возможен ввод сверху, снизу и в центре с каждой стороны
- для горизонтального монтажа
- пригоден для монтажа на поверхностях, склонных к возгоранию

НОВИНКА

**Коробка для наружного монтажа,
3-местная**



цвет: белый, с блеском	1053 70 02	5
цвет: полярная белизна, с блеском	1053 70 09	5
цвет: антрацит, матовый	* 1053 70 06	5
цвет: алюминий, матовый	* 1053 70 24	5

Глубина монтажа 36 мм

Кабель каналы и ввод для кабеля смотрите в разделе «Наружный монтаж в сухих помещениях».

Оборудование для скрытого монтажа может быть использовано с коробками для наружного монтажа для наружной инсталляции.

- с вводом электропроводки и канала
- возможен ввод сверху, снизу и в центре с каждой стороны
- для горизонтального монтажа
- пригоден для монтажа на поверхностях, склонных к возгоранию

ПОВЕРХНОСТИ
РАМКИ / НАКЛАДКИ / ЦЕНТРАЛЬНЫЕ ВСТАВКИ

Нержавеющая сталь, матовая

Отдельные изделия, которые по техническим причинам нельзя закрыть стальной оболочкой, покрыты лаком.



B.
Berker правильный выбор.



BERKER K.5

DESIGN PLUS
AWARD WINNER 2005



Серия для поверхностей
Система скрытого монтажа

Четкие контуры. Логичные дизайнерские решения. Лаконичный внешний вид - серия Berker K.5 предлагается для всех, кто в равной мере умеет ценить благородство форм и высочайшее качество материала.

- Версия из нержавеющей стали с классическим дизайном Berker K.1
- Единственная в своем роде комбинация контура с острыми краями и матово поблескивающей поверхности
- Поставляется также в влагозащищенном варианте IP 44
- ✓ Маркированные изделия в сочетании с соответствующим набором уплотняющих элементов пригодны для скрытой установки с защитой от влаги согласно степени защиты IP 44.

РАМКИ

НОВИНКА

Рамка

цвет: нержавеющая сталь, 1-местная	* 1313 70 04	10
цвет: нержавеющая сталь, 2-местная вертикальная	* 1323 70 04	2
цвет: нержавеющая сталь, 3-местная вертикальная	* 1333 70 04	2
цвет: нержавеющая сталь, 4-местная вертикальная	* 1343 70 04	2
цвет: нержавеющая сталь, 5-местная вертикальная	* 1353 70 04	2
цвет: нержавеющая сталь, 2-местная горизонтальная	* 1363 70 04	2
цвет: нержавеющая сталь, 3-местная горизонтальная	* 1373 70 04	2
цвет: нержавеющая сталь, 4-местная горизонтальная	* 1383 70 04	2
цвет: нержавеющая сталь, 5-местная горизонтальная	* 1393 70 04	2

Защита IP44 при применении комплекта уплотнительных вставок, арт. № 1010 ..

РАМКА С БОЛЬШИМ ВЫРЕЗОМ

НОВИНКА

Рамка с большим вырезом

цвет: нержавеющая сталь	* 1309 70 04	1
-------------------------	---------------------	---

Не применяется с коробками для наружного монтажа

Для 3-уровневых клавишных сенсоров с RTR, арт. № 7566 37 73

Для 4-уровневых клавишных сенсоров «Комфорт», арт. № 7516 47 73

Для 4-уровневых клавишных сенсоров, арт. № 7516 43 73

Для 5-уровневых клавишных сенсоров с RTR, арт. № 7566 57 73

Для клавишных сенсоров световых сцен, 8-канальный, арт. № 7516 88 73

- для вертикального монтажа

КОРОБКИ ДЛЯ НАРУЖНОГО МОНТАЖА

НОВИНКА

Коробка для наружного монтажа, 1-местная

цвет: стальной, лак	* 1041 70 04	10
---------------------	---------------------	----

Глубина монтажа 36 мм

- с вводом электропроводки и канала
- возможен ввод сверху и снизу
- пригоден для монтажа на поверхностях, склонных к возгоранию

НОВИНКА

Коробка для наружного монтажа, 2-местная

цвет: стальной, лак	* 1042 70 04	5
---------------------	---------------------	---

Глубина монтажа 36 мм

- с вводом электропроводки и канала
- возможен ввод сверху, снизу и в центре с каждой стороны
- для вертикального монтажа
- пригоден для монтажа на поверхностях, склонных к возгоранию

НОВИНКА

Коробка для наружного монтажа, 3-местная

цвет: стальной, лак	* 1043 70 04	5
---------------------	---------------------	---

Глубина монтажа 36 мм

Кабель каналы и ввод для кабеля смотрите в разделе «Наружный монтаж в сухих помещениях».

Оборудование для скрытого монтажа может быть использовано с коробками для наружного монтажа для наружной инсталляции.

- с вводом электропроводки и канала
- возможен ввод сверху, снизу и в центре с каждой стороны
- для вертикального монтажа
- пригоден для монтажа на поверхностях, склонных к возгоранию

НОВИНКА

Коробка для наружного монтажа, 2-местная

цвет: стальной, лак	* 1052 70 04	5
---------------------	---------------------	---

Глубина монтажа 36 мм

Кабель каналы и ввод для кабеля смотрите в разделе «Наружный монтаж в сухих помещениях».

С надстроечными коробками аппараты скрытого монтажа могут быть использованы и для наружного монтажа.

- с вводом электропроводки и канала
- возможен ввод сверху, снизу и в центре с каждой стороны
- для горизонтального монтажа
- пригоден для монтажа на поверхностях, склонных к возгоранию

НОВИНКА

Коробка для наружного монтажа, 3-местная

цвет: стальной, лак	* 1053 70 04	5
---------------------	---------------------	---

Глубина монтажа 36 мм

- с вводом электропроводки и канала
- возможен ввод сверху, снизу и в центре с каждой стороны
- для горизонтального монтажа
- пригоден для монтажа на поверхностях, склонных к возгоранию

ПОВЕРХНОСТИ
НАКЛАДКИ / ЦЕНТРАЛЬНЫЕ ВСТАВКИ

Пластмасса, глянцевая

цвет: белый	как RAL 1013
цвет: полярная белизна	как RAL 9010
цвет: красный	как RAL 3003
цвет: зеленый	как RAL 6029
цвет: оранжевый	как RAL 2003
цвет: желтый	как RAL 1004

Нержавеющая сталь, матовая

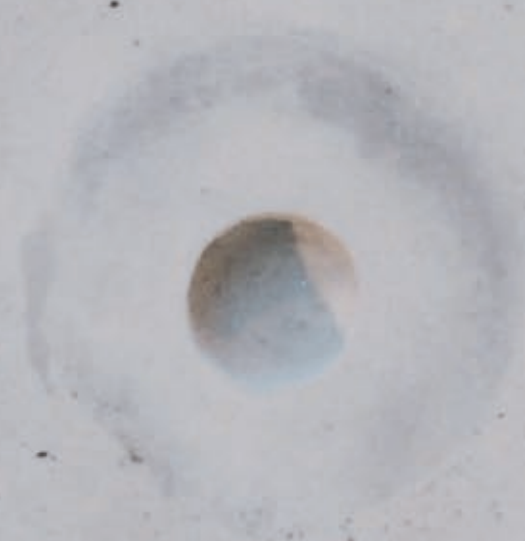

BERKER K.1/K.5

Клавиши и
центральные
вставки



Серия для поверхностей K.1

Клавиши и центральные вставки:
цвет: белый и полярная белизна,
глянцевый антрацитовый и
алюминиевый, матовый лакированный
Рамки и другие устройства:
начиная со стр. 208

Программа поверхностей K.5

Клавиши и центральные вставки:
Нержавеющая сталь.
Рамки и другие устройства:
начиная со стр. 214

- ✓ Маркированные изделия в сочетании с соответствующим набором уплотнительных вставок пригодны для скрытой установки с защитой от влаги согласно степени защиты IP 44.

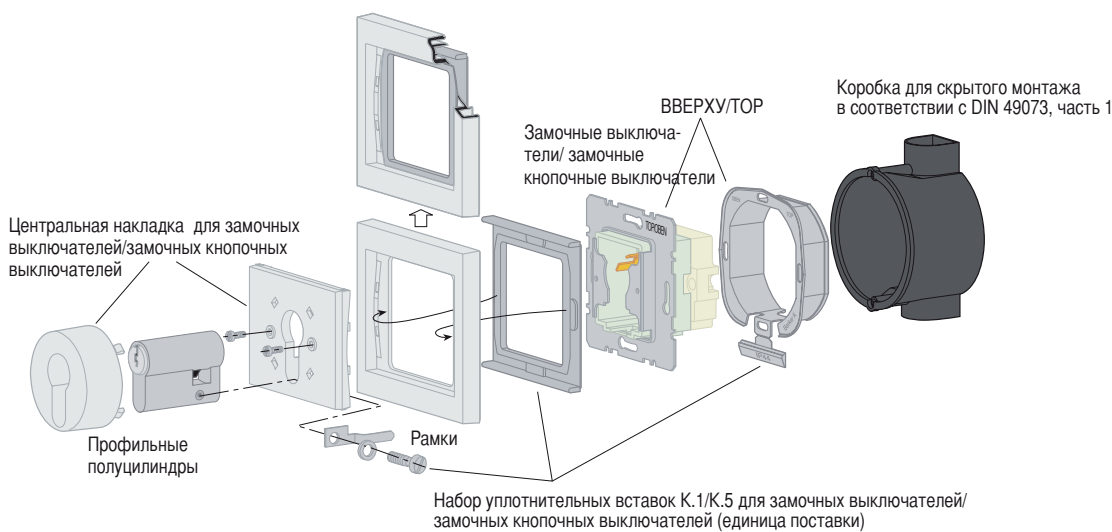
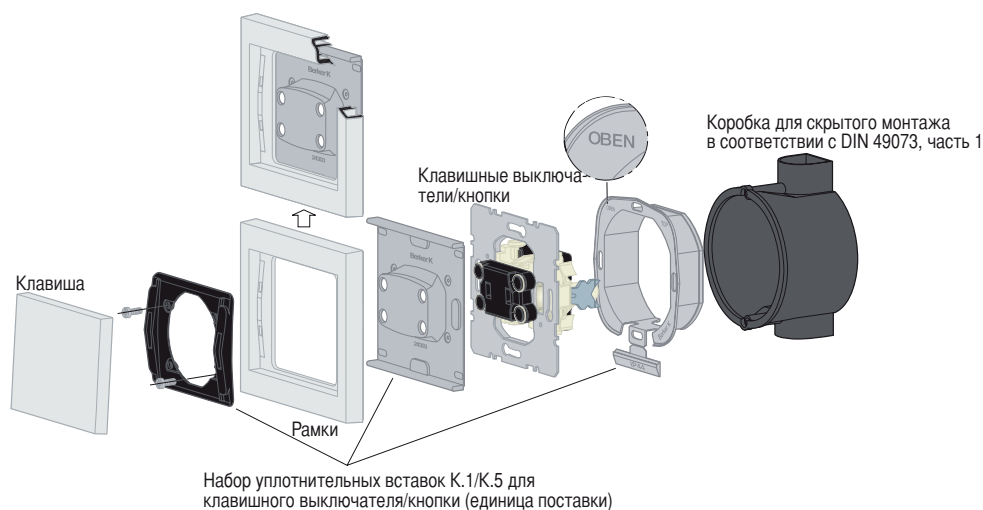
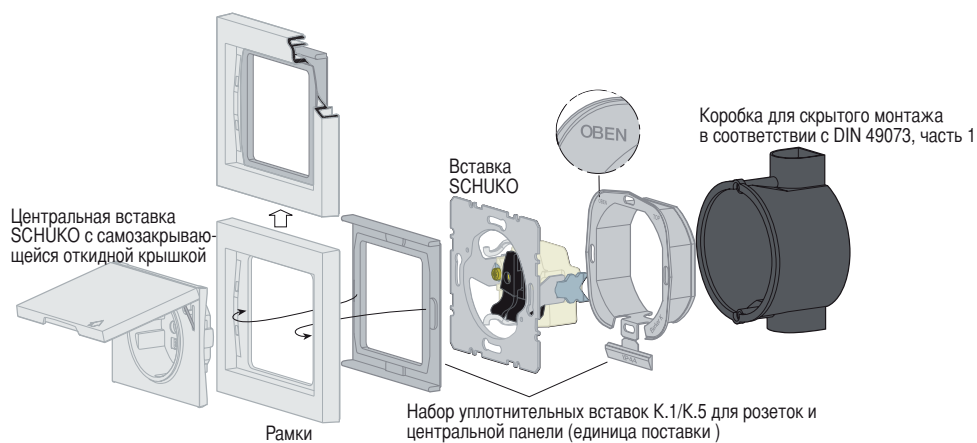

Использование

Степень защиты IP 44 обеспечивается при монтаже благодаря использованию набора уплотнительных вставок

- в коробках для скрытого монтажа в соответствии с DIN 49073, часть 1
 - на ровных плоских вертикальных
 - поверхностях в коробках для скрытого монтажа, установленных под штукатурку.
- Степень защиты IP 44 не гарантируется для напольного, потолочного монтажа и монтажа в коробках для пустотелых стен.

Монтаж

Примечание:

Степень защиты IP44 достигается только в том случае, если все установленные изделия соответствуют IP44 (см. маркировку), а сборка выполняется в соответствии с руководством по монтажу!

УПЛОТНЕНИЯ IP44
Уплотнения

НОВИНКА



Набор уплотнительных вставок К.1/К.5/Q.1 для розеток и центральной панели
прозрачная *1010 72 00 1

Центральная панель для жалюзиного замочного выключателя/кнопки, арт. № 1506 60 89
 Центральная панель для замочных выключателей/кнопок, арт. № 1507 60 89
 Центральная панель с вращающейся ручкой для 3-уровневого выключателя, арт. № 1084 60 89, 1087 7..., 1088 7..., 1096 60 89
 Центральная панель с вращающейся ручкой для жалюзиного поворотного выключателя, арт. № 1077 71 .., 1080 60 89
 Центральная панель с регулирующей кнопкой для поворотного диммера, арт. № 1135 7..., 1137 60 ..
 Центральная панель с регулирующей кнопкой для регулятора числа оборотов, арт. № 1135 7..., 1137 60 79
 для штепсельной розетки SCHUKO с откидной крышкой и полем для надписи, арт. № 4751 72 .., 4752 72 ..
 Для заглушки с центральной панелью, арт. № 1009 60 89, 1045 7..., 6710 45 70 .., 6710 09 60 89
 Заглушка с центральной панелью и винтовым креплением, арт. № 1009 60 79, 1045 7..
 К центральной панели для светового сигнала E14, арт. № 1167 7..., 1198 60 89

- для штепсельных розеток с самозакрывающейся крышкой
- для трехуровневого выключателя
- для жалюзиного поворотного выключателя
- для светового сигнала E14
- для поворотных диммеров, поворотных диммеров HB и поворотных диммеров Tropic
- для универсальных поворотных диммеров и дополнительных устройств универсальных поворотных диммеров
- для регулятора числа оборотов

НОВИНКА



Набор уплотнительных вставок К.1/К.5/Q.1 для клавишного выключателя/кнопки
прозрачная *1010 71 00 1

перекидной выключатель с оттиском Стрелки, арт. № 1405 7..
 Для клавиш в комплекте с 5 линзами и полем для надписи арт. № 1415 71 ..
 Для клавиш, арт. № 1405 7..., 1620 60 89
 Для клавиши с полем для надписи, арт. № 1626 60 89
 Для клавиши с линзой и полем для надписи, арт. № 1628 60 ..
 Для клавиши с линзой и большим полем для надписи, арт. № 1696 60 79
 Для клавиши с линзой и насечкой для губного стержня, арт. № 1661 60 49
 Для клавиши с линзой и оттиском Свет, арт. № 1621 60 79
 Для клавиши с линзой, арт. № 1621 60 89
 Для клавиши с оттиском Свет, арт. № 1620 60 49
 Для клавиши с оттиском Дверь, арт. № 1620 60 69
 Для клавиши с оттиском Звонок», арт. № 1620 60 59
 Для клавиши с оранжевой линзой и оттиском «Heizung Notschalter», арт. № 1621 60 69
 Для клавиши с оранжевой линзой и оттиском «0», арт. № 1624 60 89
 Для клавиши с оранжевой линзой и выступающим символом Свет, арт. № 1651 60 49
 Для клавиши с оранжевой линзой и выступающим символом Дверь, арт. № 1651 60 69
 Для клавиши с оранжевой линзой и выступающим символом Звонок, арт. № 1651 60 59
 Клавиша в комплекте с 5 линзами, арт. № 1415 70 ..
 Клавиша с 5 прилегаемыми линзами и большим полем для надписи, арт. № 1496 ..
 Клавиша с надписью «0», арт. № 1425 7..., 1622 60 89
 Клавиша с красной линзой и надписью «0», арт. № 1417 7..
 Клавиша с красной линзой и надписью «Heizung Notschalter», арт. № 1488 71 15

- с крепежным изделием IP44 для крепления винтами
- для клавишных выключателей, выключателей/переключателей, крестовых, 2-полюсных выключателей 10 А
- для одноклавишных кнопок
- для одноклавишных кнопок с ШК - instabus EIB

НОВИНКА



Набор уплотнительных вставок К.1/К.5/Q.1 для замочного выключателя/замочного кнопочного выключателя
прозрачная *1010 70 00 1

Центральная панель для жалюзиного замочного выключателя/кнопки, арт. № 1504 7..., 1506 60 89
 Центральная панель для замочных выключателей/кнопок, арт. № 1505 7..., 1507 60 89

- к замочным выключателям/кнопкам для профильных полуцилиндров с дополнительным заземляющим контактом
- к жалюзиным замочным выключателям/кнопкам для профильных полуцилиндров с дополнительным заземляющим контактом

ШТЕПСЕЛЬНЫЕ РОЗЕТКИ
Штепсельные розетки с защитным контактом SCHUKO

НОВИНКА

Штепсельная розетка SCHUKO

цвет: белый, с блеском	4715 70 02	10
цвет: полярная белизна, с блеском	4715 70 09	10
цвет: антрацит, матовый	*4715 70 06	10
цвет: алюминий, матовый	*4715 70 24	10
цвет: нержавеющая сталь	*4715 70 04	10
цвет: красный, с блеском	4715 70 15	10
цвет: зеленый, с блеском	4715 70 13	10
цвет: оранжевый, с блеском	4715 70 14	10
цвет: белый, с блеском, с защитой от детей	4735 70 02	10
цвет: полярная белизна, с блеском, с защитой от детей	4735 70 09	10
цвет: антрацит, матовый, с защитой от детей	*4735 70 06	10
цвет: алюминий, матовый, с защитой от детей	*4735 70 24	10
цвет: нержавеющая сталь, с защитой от детей	*4735 70 04	10
16 A, 250 В~		

Вставка красной, зеленой и оранжевой штепсельной розетки обозначена цветом.

Соединительные клеммы VDE 0620-1
Соединительные клеммы IEC 60884-1
Тип DIN 49440

■ с штыревыми контактными зажимами / безвинтовыми зажимами

НОВИНКА

Штепсельная розетка SCHUKO

цвет: белый, с блеском	4115 70 02	10
цвет: полярная белизна, с блеском	4115 70 09	10
цвет: антрацит, матовый	*4115 70 06	10
цвет: алюминий, матовый	*4115 70 24	10
цвет: нержавеющая сталь	*4115 70 04	10
цвет: белый, с блеском, с защитой от детей	4135 70 02	10
цвет: полярная белизна, с блеском, с защитой от детей	4135 70 09	10
цвет: антрацит, матовый, с защитой от детей	*4135 70 06	10
цвет: алюминий, матовый, с защитой от детей	*4135 70 24	10
цвет: нержавеющая сталь, с защитой от детей	*4135 70 04	10
16 A, 250 В~		

Соединительные клеммы VDE 0620-1
Соединительные клеммы IEC 60884-1
Тип DIN 49440

■ с винтовыми клеммами

НОВИНКА

Штепсельная розетка SCHUKO

цвет: антрацит, матовый	*73 4115 70 06	10
цвет: алюминий, матовый	*73 4115 70 24	10
цвет: белый, с блеском, с защитой от детей	73 4135 70 02	10
цвет: полярная белизна, с блеском, с защитой от детей	73 4135 70 09	10
цвет: антрацит, матовый, с защитой от детей	*73 4135 70 06	10
цвет: алюминий, матовый, с защитой от детей	*73 4135 70 24	10
цвет: нержавеющая сталь, с защитой от детей	*73 4135 70 04	10
цвет: оранжевый, с блеском, с защитой от детей	*73 4135 70 14	10
16 A, 250 В~		

Соединительные клеммы VDE 0620-1
Соединительные клеммы IEC 60884-1
Тип DIN 49440

■ с винтовыми подъемными клеммами

Артикул

Упак. ед.

Артикул

Упак. ед.

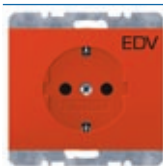
Штепсельная розетка SCHUKO с надписью

цвет: красный, с блеском, с надписью «EDV»	4715 71 15	10
цвет: зеленый, с блеском, с надписью «SV»	4715 71 13	10
цвет: оранжевый, с блеском, с надписью «ZSV»	4715 71 14	10

16 A, 250 В~

Центральная накладка и вставка обозначены цветом.

 Соединительные клеммы VDE 0620-1
 Соединительные клеммы IEC 60884-1
 Тип DIN 49440

■ с штыревыми контактными зажимами / безвинтовыми зажимами

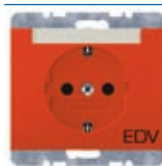
Штепсельная розетка SCHUKO с символом и полем для надписи

цвет: красный, с блеском, с надписью «EDV»	4739 71 15	10
цвет: зеленый, с блеском, с надписью «SV»	4739 71 13	10
цвет: оранжевый, с блеском, с надписью «ZSV»	4739 71 14	10

16 A, 250 В~

Вставка штепсельной розетки обозначена цветом. Высота поля для надписи - для 6 мм P-touch полосок.

 Соединительные клеммы VDE 0620-1
 Соединительные клеммы IEC 60884-1
 Тип DIN 49440

■ с штыревыми контактными зажимами / безвинтовыми зажимами

Штепсельная розетка SCHUKO с полем для надписей

цвет: белый, с блеском	4739 70 02	10
цвет: полярная белизна, с блеском	4739 70 09	10
цвет: антрацит, матовый	*4739 70 06	10
цвет: алюминий, матовый	*4739 70 24	10
цвет: стальной, лак	*4739 70 04	10
цвет: красный, с блеском	4739 70 15	10
цвет: зеленый, с блеском	4739 70 13	10
цвет: оранжевый, с блеском	4739 70 14	10
цвет: белый, с блеском, с защитой от детей	4738 70 02	10
цвет: полярная белизна, с блеском, с защитой от детей	4738 70 09	10
цвет: антрацит, матовый, с защитой от детей	*4738 70 06	10
цвет: алюминий, матовый, с защитой от детей	*4738 70 24	10
цвет: стальной, лак, с защитой от детей	*4738 70 04	10

16 A, 250 В~

Вставка красной, зеленой и оранжевой штепсельной розетки обозначена цветом. Высота поля для надписи - для 6 мм P-touch полосок.

 Соединительные клеммы VDE 0620-1
 Соединительные клеммы IEC 60884-1
 Тип DIN 49440

■ с штыревыми контактными зажимами / безвинтовыми зажимами

Штепсельная розетка SCHUKO 45° с полем для надписей

цвет: белый, с блеском	*4728 71 02	10
цвет: полярная белизна, с блеском	*4728 71 09	10
цвет: антрацит, матовый	*4728 71 06	10
цвет: алюминий, матовый	*4728 71 24	10
цвет: стальной, лак	*4728 71 04	10

16 A, 250 В~

Особенно подходит для сочетания нескольких розеток при использовании угловых штепсельных вилок. Высота поля для надписи - для 6 мм P-touch полосок.

 Соединительные клеммы VDE 0620-1
 Соединительные клеммы IEC 60884-1
 Тип DIN 49440

■ для ввода по диагонали

■ с штыревыми контактными зажимами / безвинтовыми зажимами

Штепсельная розетка SCHUKO с контрольной лампой и оттиском

 цвет: зеленый, с блеском, с надписью «SV» **4126 71 13** 10

 цвет: оранжевый, с блеском, с надписью «ZSV» **4126 71 14** 10

 16 A, 250 В~
Ток газоразрядной лампы 1,5 мА

Центральная накладка и вставка обозначены цветом.

Заспальной элемент подсветки тлеющего разряда см. в разделе «Модульные механизмы» / «Комплектующие» арт. № 1609

 Исполнение SV, ZSV VDE 0100-710
Соединительные клеммы VDE 0620-1
Соединительные клеммы IEC 60884-1
Тип DIN 49440

- с элементом подсветки
- с винтовыми подъемными клеммами

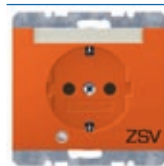
Штепсельная розетка SCHUKO с контрольной лампой, полем для надписи и надписью

 цвет: зеленый, с блеском, с надписью «SV» **4161 71 13** 10

 цвет: оранжевый, с блеском, с надписью «ZSV» **4161 71 14** 10

 16 A, 250 В~
Ток газоразрядной лампы 1,5 мА

Вставка штепсельной розетки обозначена цветом. Высота поля для надписи - для 6 мм P-touch полосок.

Заспальной элемент подсветки тлеющего разряда см. в разделе «Модульные механизмы» / «Комплектующие» арт. № 1609

 Исполнение SV, ZSV VDE 0100-710
Соединительные клеммы VDE 0620-1
Соединительные клеммы IEC 60884-1
Тип DIN 49440

- с элементом подсветки
- с винтовыми подъемными клеммами

НОВИНКА

Штепсельная розетка SCHUKO с контрольной лампой и полем для надписи

 цвет: белый, с блеском **4161 70 02** 10

 цвет: полярная белизна, с блеском **4161 70 09** 10

 цвет: антрацит, матовый ***4161 70 06** 10

 цвет: алюминий, матовый ***4161 70 24** 10

 цвет: стальной, лак ***4161 70 04** 10

 16 A, 250 В~
Ток газоразрядной лампы 1,5 мА

Высота поля для надписи - для 6 мм P-touch полосок.

Заспальной элемент подсветки тлеющего разряда см. в разделе «Модульные механизмы» / «Комплектующие» арт. № 1609

 Соединительные клеммы VDE 0620-1
Соединительные клеммы IEC 60884-1
Тип DIN 49440

- с элементом подсветки
- с винтовыми подъемными клеммами

Штепсельные розетки SCHUKO с защитным устройством

НОВИНКА

Штепсельная розетка SCHUKO с защитой от перенапряжения и полем для надписи

 цвет: белый, с блеском **4152 71 02** 1

 цвет: полярная белизна, с блеском **4152 71 09** 1

 цвет: антрацит, матовый ***4152 71 06** 1

 цвет: алюминий, матовый ***4152 71 24** 1

 цвет: стальной, лак ***4152 71 04** 1

 цвет: красный, с блеском **4152 71 15** 1

16 A, 250 В~, 50/60 Гц

Вставка красной розетки обозначена цветом. Высота поля для надписи - для 6 мм P-touch полосок.

Защита от перенапряжения EN 61643-11, VDE 0675-6, -11

 Соединительные клеммы VDE 0620-1
Соединительные клеммы IEC 60884-1
Тип DIN 49440

- с оттиском
- с контрольными лампами для режима работы/неполадок
- с подачей акустического сигнала о неполадках
- с винтовыми клеммами

НОВИНКА

Штепсельная розетка SCHUKO с УЗО

цвет: белый, с блеском, с защитой от детей	4708 70 02	1
цвет: полярная белизна, с блеском, с защитой от детей	4708 70 09	1
цвет: антрацит, матовый, с защитой от детей	*4708 70 06	1
цвет: алюминий, матовый, с защитой от детей	*4708 70 24	1
цвет: стальной, лак, с защитой от детей	*4708 70 04	1

16 A, 250 В~, 50/60 Гц
 Расчетный ток утечки 30 мА;
 Время реакции <= 30 мс;
 Устойчивость при коротких замыканиях 3 кА (осн. предохранитель 20 AgL);
 Устойчивость для импульсного тока 250 А (8/20) μs

Смонтированные штепсельные розетки также защищены.

Подходит для использования в соответствии DIN VDE 0100-410
 Проверено согласно VDE 0664 (EN 61008)
 Соединительные клеммы VDE 0620-1
 Соединительные клеммы IEC 60884-1
 Тип DIN 49440

- для защиты от подсоединенных и включенных на выходе устройств
- с штыревыми контактными зажимами / безвинтовыми зажимами

Штепсельные розетки с защитным контактом SCHUKO

НОВИНКА

Штепсельная розетка SCHUKO с откидной крышкой

цвет: белый, с блеском, с защитой от детей	4751 71 02	10
цвет: полярная белизна, с блеском, с защитой от детей	4751 71 09	10
цвет: антрацит, матовый, с защитой от детей	*4751 71 06	10
цвет: алюминий, матовый, с защитой от детей	*4751 71 24	10
цвет: нержавеющая сталь, с защитой от детей	*4751 71 04	10

16 A, 250 В~

Соединительные клеммы VDE 0620-1
 Соединительные клеммы IEC 60884-1
 Тип DIN 49440

- с оттиском
- при открытии крышка может быть зафиксирована в конечном положении
- с штыревыми контактными зажимами / безвинтовыми зажимами

НОВИНКА

Штепсельная розетка SCHUKO с откидной крышкой

цвет: белый, с блеском, с защитой от детей	*4751 72 02	10
цвет: полярная белизна, с блеском, с защитой от детей	*4751 72 09	10
цвет: антрацит, матовый, с защитой от детей	*4751 72 06	10
цвет: алюминий, матовый, с защитой от детей	*4751 72 24	10
цвет: нержавеющая сталь, с защитой от детей	*4751 72 04	10

16 A, 250 В~

Защита IP44 при применении комплекта уплотнительных вставок, арт. № 1010 72 00

Соединительные клеммы VDE 0620-1
 Соединительные клеммы IEC 60884-1
 Тип DIN 49440

- с оттиском
- с самозакрывающейся крышкой
- с штыревыми контактными зажимами / безвинтовыми зажимами

НОВИНКА

Штепсельная розетка SCHUKO с откидной крышкой

цвет: белый, с блеском, с защитой от детей	4747 71 02	10
цвет: полярная белизна, с блеском, с защитой от детей	4747 71 09	10
цвет: антрацит, матовый, с защитой от детей	*4747 71 06	10
цвет: алюминий, матовый, с защитой от детей	*4747 71 24	10
цвет: нержавеющая сталь, с защитой от детей	*4747 71 04	10

16 A, 250 В~

Особенно подходит для сочетания нескольких розеток при использовании угловых штепсельных вилок.

Соединительные клеммы VDE 0620-1
 Соединительные клеммы IEC 60884-1
 Тип DIN 49440

- с оттиском
- вращающееся с шагом 45°
- при открытии крышка может быть зафиксирована в конечном положении
- с штыревыми контактными зажимами / безвинтовыми зажимами

НОВИНКА

Штепсельная розетка SCHUKO с откидной крышкой и полем для надписи

цвет: белый, с блеском, с защитой от детей	4752 71 02	10
цвет: полярная белизна, с блеском, с защитой от детей	4752 71 09	10
цвет: антрацит, матовый, с защитой от детей	*4752 71 06	10
цвет: алюминий, матовый, с защитой от детей	*4752 71 24	10
цвет: нержавеющая сталь, с защитой от детей	*4752 71 04	10

16 A, 250 В~

Высота поля для надписи - для 6 мм P-touch полосок.

 Соединительные клеммы VDE 0620-1
 Соединительные клеммы IEC 60884-1
 Тип DIN 49440

- с оттиском
- при открытии крышка может быть зафиксирована в конечном положении
- с штыревыми контактными зажимами / безвинтовыми зажимами

НОВИНКА

Штепсельная розетка SCHUKO с откидной крышкой и полем для надписи

цвет: белый, с блеском, с защитой от детей	*4752 72 02	10
цвет: полярная белизна, с блеском, с защитой от детей	*4752 72 09	10
цвет: антрацит, матовый, с защитой от детей	*4752 72 06	10
цвет: алюминий, матовый, с защитой от детей	*4752 72 24	10
цвет: нержавеющая сталь, с защитой от детей	*4752 72 04	10

16 A, 250 В~

Высота поля для надписи - для 6 мм P-touch полосок.

Защита IP44 при применении комплекта уплотнительных вставок, арт. № 1010 72 00

 Соединительные клеммы VDE 0620-1
 Соединительные клеммы IEC 60884-1
 Тип DIN 49440

- с оттиском
- с самозакрывающейся крышкой
- с штыревыми контактными зажимами / безвинтовыми зажимами

НОВИНКА

Штепсельная розетка SCHUKO с откидной крышкой и полем для надписи

цвет: белый, с блеском, с защитой от детей	4748 71 02	10
цвет: полярная белизна, с блеском, с защитой от детей	4748 71 09	10
цвет: антрацит, матовый, с защитой от детей	*4748 71 06	10
цвет: алюминий, матовый, с защитой от детей	*4748 71 24	10
цвет: нержавеющая сталь, с защитой от детей	*4748 71 04	10

16 A, 250 В~

Высота поля для надписи - для 6 мм P-touch полосок. Особенно подходит для сочетания нескольких розеток при использовании угловых штепсельных вилок.

 Соединительные клеммы VDE 0620-1
 Соединительные клеммы IEC 60884-1
 Тип DIN 49440

- с оттиском
- вращающаяся с шагом 45°
- при открытии крышка может быть зафиксирована в конечном положении
- с штыревыми контактными зажимами / безвинтовыми зажимами

Специальное оборудование для инвалидов

Штепсельная розетка SCHUKO с откидной крышкой и выступающим символом Розетка

цвет: белый, с блеском, с защитой от детей	4786 71 02	10
цвет: полярная белизна, с блеском, с защитой от детей	4786 71 09	10

16 A, 250 В~

Для помещений, адаптированных для инвалидов согласно DIN 18025

 Соединительные клеммы VDE 0620-1
 Соединительные клеммы IEC 60884-1
 Тип DIN 49440

- со специальным знаком для слепых
- при открытии крышка может быть зафиксирована в конечном положении
- с штыревыми контактными зажимами / безвинтовыми зажимами

Штепсельные розетки с защитным контактом SCHUKO

НОВИНКА

Двойная штепсельная розетка SCHUKO, цельная

цвет: белый, с блеском	4753 70 02	10
цвет: полярная белизна, с блеском	4753 70 09	10
цвет: антрацит, матовый	*4753 70 06	10
цвет: алюминий, матовый	*4753 70 24	10
цвет: стальной, лак	*4753 70 04	10
цвет: белый, с блеском, с защитой от детей	4729 70 02	10
цвет: полярная белизна, с блеском, с защитой от детей	4729 70 09	10
цвет: антрацит, матовый, с защитой от детей	*4729 70 06	10
цвет: алюминий, матовый, с защитой от детей	*4729 70 24	10
цвет: стальной, лак, с защитой от детей	*4729 70 04	10

16 A, 250 В~

Для встраивания монтажной коробки 1-местная
DIN 49073-1
Соединительные клеммы VDE 0620-1
Соединительные клеммы IEC 60884-1
Тип DIN 49440

■ с штыревыми контактными зажимами / безвинтовыми зажимами

Розетки без защитного контакта

НОВИНКА

Штепсельная розетка без защитного контакта

цвет: белый, с блеском	61 6715 70 02	10
цвет: полярная белизна, с блеском	61 6715 70 09	10
цвет: антрацит, матовый	*61 6715 70 06	10
цвет: алюминий, матовый	*61 6715 70 24	10
цвет: стальной, лак	*61 6715 70 04	10

 16 A, 250 В~
Глубина 8 мм

Соединительные клеммы IEC 60884-1

■ 2-полюсный
■ без фиксаторов

■ с штыревыми контактными зажимами / безвинтовыми зажимами

Розетки со штырем заземления

НОВИНКА

Штепсельная розетка с заземляющим контактом

цвет: белый, с блеском, с защитой от детей IEC 60884-1	*67 6575 70 02	10
цвет: полярная белизна, с блеском, с защитой от детей IEC 60884-1	*67 6575 70 09	10
цвет: антрацит, матовый, с защитой от детей IEC 60884-1	*67 6575 70 06	10
цвет: алюминий, матовый, с защитой от детей IEC 60884-1	*67 6575 70 24	10
цвет: нержавеющая сталь, с защитой от детей IEC 60884-1	*67 6575 70 04	10

16 A, 250 В~

Соединительные клеммы IEC 60884-1

■ 2-полюсная, заземляющая
■ с винтовыми подъемными клеммами

НОВИНКА

Штепсельная розетка с заземляющим контактом и откидной крышкой

цвет: белый, с блеском, с защитой от детей IEC 60884-1	*67 6577 71 02	10
цвет: полярная белизна, с блеском, с защитой от детей IEC 60884-1	*67 6577 71 09	10
цвет: антрацит, матовый, с защитой от детей IEC 60884-1	*67 6577 71 06	10
цвет: алюминий, матовый, с защитой от детей IEC 60884-1	*67 6577 71 24	10
цвет: нержавеющая сталь, с защитой от детей IEC 60884-1	*67 6577 71 04	10

16 A, 250 В~

Соединительные клеммы IEC 60884-1

■ с оттиском
■ 2-полюсная, заземляющая
■ при открытии крышка может быть зафиксирована в конечном положении
■ с винтовыми подъемными клеммами

КРЫШКИ ВЫКЛЮЧАТЕЛЯ / КНОПКИ
Клавиши

НОВИНКА

Клавиша

цвет: белый, с блеском	1405 70 02	10
цвет: полярная белизна, с блеском	1405 70 09	10
цвет: антрацит, матовый	* 1405 70 06	10
цвет: алюминий, матовый	* 1405 70 24	10
цвет: нержавеющая сталь	* 1405 70 04	10

Не предназначен для одноклавишных нажимных выключателей.

Защита IP44 при применении комплекта уплотнительных вставок, арт. № 1010 71 00

- для одноклавишных выключателей
- для одноклавишных кнопок
- для одноклавишных кнопок с ШК - instabus EIB

НОВИНКА

Клавиша с полем для надписей

цвет: белый, с блеском	1426 70 02	10
цвет: полярная белизна, с блеском	1426 70 09	10
цвет: антрацит, матовый	* 1426 70 06	10
цвет: алюминий, матовый	* 1426 70 24	10
цвет: нержавеющая сталь	* 1426 70 04	10

Для надписи имен, указаний и т.п. Высота поля для надписи - для 6 мм P-touch полосок.

Не предназначен для одноклавишных нажимных выключателей.

Защита IP44 при применении комплекта уплотнительных вставок, арт. № 1010 71 00

- для одноклавишных выключателей
- для одноклавишных кнопок
- для одноклавишных кнопок с ШК - instabus EIB

НОВИНКА



Клавиша в комплекте с 5 линзами

цвет: белый, с блеском	1415 70 02	10
цвет: полярная белизна, с блеском	1415 70 09	10
цвет: антрацит, матовый	* 1415 70 06	10
цвет: алюминий, матовый	* 1415 70 24	10
цвет: нержавеющая сталь	* 1415 70 04	10

Линзы с символами «Свет», «Звонок», «Дверь», нейтральная прозрачная линза, а также прозрачная красная нейтральная линза. Не предназначен для одноклавишных нажимных выключателей.

Защита IP44 при применении элемента подсветки тлеющего разряда арт. № 1675.. и комплекта уплотнительных вставок, арт. № 1010 71 00

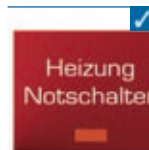
- для одноклавишных выключателей
- для одноклавишных кнопок
- для одноклавишных кнопок с ШК - instabus EIB
- для подсветки и сигнального включения

Клавиша с красной линзой и надписью «Heizung Notschalter»

цвет: красный, с блеском	1488 71 15	10
--------------------------	-------------------	----

Или использовать защищенный стеклянным диском аварийный выключатель отопления из программ Arsys, водозащищен. Скрытый монтаж IP44, Aquatec IP44. Не применять для отопительных установок > 50 кВт.

Не предназначен для одноклавишных нажимных выключателей.

Защита IP44 при применении элемента подсветки тлеющего разряда арт. № 1675.. и комплекта уплотнительных вставок, арт. № 1010 71 00

- для одноклавишных выключателей
- для одноклавишных кнопок
- для одноклавишных кнопок с ШК - instabus EIB
- для контрольного включения

НОВИНКА  **Клавиша в комплекте с 5 линзами и полем для надписи**



цвет: белый, с блеском	1415 71 02	10
цвет: полярная белизна, с блеском	1415 71 09	10
цвет: антрацит, матовый	* 1415 71 06	10
цвет: алюминий, матовый	* 1415 71 24	10
цвет: нержавеющая сталь	* 1415 71 04	10

Для надписи имен, указаний и т.п. Высота поля для надписи - для 6 мм P-touch полосок.

Линзы с символами «Свет», «Звонок», «Дверь», нейтральная прозрачная линза, а также прозрачная красная нейтральная линза. Не предназначен для одноклавишных нажимных выключателей.

Защита IP44 при применении элемента подсветки тлеющего разряда арт. № 1675.. и комплекта уплотнительных вставок, арт. № 1010 71 00

- для одноклавишных выключателей
- для одноклавишных кнопок с ШК - instabus EIB
- для одноклавишных кнопок
- для подсветки и сигнального включения

НОВИНКА  **Клавиша с 5 прилагаемыми линзами и большим полем для надписи**

цвет: белый, с блеском	1496 70 02	10
цвет: полярная белизна, с блеском	1496 70 09	10
цвет: антрацит, матовый	* 1496 70 06	10
цвет: алюминий, матовый	* 1496 70 24	10
цвет: стальной, лак	* 1496 70 04	10

Поле для надписи (ш x в) ок. 49,5 x 20,3 мм

Высота поля для надписи - для 2-х 9 мм P-touch полосок.

Линзы с символами «Свет», «Звонок», «Дверь», нейтральная прозрачная линза, а также прозрачная красная нейтральная линза. Не предназначен для одноклавишных нажимных выключателей.

Защита IP44 при применении элемента подсветки тлеющего разряда арт. № 1675.. и комплекта уплотнительных вставок, арт. № 1010 71 00

- для одноклавишных выключателей
- для одноклавишных кнопок
- для одноклавишных кнопок с ШК - instabus EIB
- для подсветки и сигнального включения

НОВИНКА  **Клавиша с надписью «0»**

цвет: белый, с блеском	1425 71 02	10
цвет: полярная белизна, с блеском	1425 71 09	10
цвет: антрацит, матовый	* 1425 71 06	10
цвет: алюминий, матовый	* 1425 71 24	10
цвет: нержавеющая сталь	* 1425 71 04	10

Не предназначен для одноклавишных нажимных выключателей.

Защита IP44 при применении одноклавишного выключателя арт. № 3032 и комплекта уплотнительных вставок, арт. № 1010 71 00

- для 2- и 3-полюсных одноклавишных выключателей

НОВИНКА  **Клавиша с красной линзой и надписью «0»**

цвет: белый, с блеском	1417 71 02	10
цвет: полярная белизна, с блеском	1417 71 09	10
цвет: антрацит, матовый	* 1417 71 06	10
цвет: алюминий, матовый	* 1417 71 24	10
цвет: нержавеющая сталь	* 1417 71 04	10

Не предназначен для одноклавишных нажимных выключателей.

Защита IP44 при применении одноклавишного выключателя арт. № 3032, элемента подсветки тлеющего разряда арт. № 1675.. и комплекта уплотнительных вставок 1010 71 00

- для 2- и 3-полюсных одноклавишных выключателей
- для одноклавишных групповых кнопок с ШК - instabus EIB
- для подсветки и сигнального включения

Поворотные выключатели
НОВИНКА

Центральная панель с поворотной кнопкой для поворотных выключателей

цвет: белый, с блеском	* 1150 71 02	1
цвет: полярная белизна, с блеском	* 1150 71 09	1
цвет: антрацит, матовый	* 1150 71 06	1
цвет: алюминий, матовый	* 1150 71 24	1
цвет: нержавеющая сталь	* 1150 71 04	1

Для поворотного переключателя, арт. № 3862 ..

- с оттиском «0» и «1»

Артикул

Упак. ед.

Артикул

Упак. ед.

Клавиши

НОВИНКА

Клавиши

цвет: белый, с блеском	1435 70 02	10
цвет: полярная белизна, с блеском	1435 70 09	10
цвет: антрацит, матовый	* 1435 70 06	10
цвет: алюминий, матовый	* 1435 70 24	10
цвет: нержавеющая сталь	* 1435 70 04	10

Не предназначен для двухклавишных нажимных выключателей.

- для двухклавишных выключателей и двухклавишных нажимных выключателей
- для двухклавишных кнопок / двухкл. групповых кнопок
- для двухклавишных кнопок с ШК - instabus EIB

НОВИНКА

Клавиши с красной линзой

цвет: белый, с блеском	1437 70 02	10
цвет: полярная белизна, с блеском	1437 70 09	10
цвет: антрацит, матовый	* 1437 70 06	10
цвет: алюминий, матовый	* 1437 70 24	10
цвет: стальной, лак	* 1437 70 04	10

Не предназначен для двухклавишных нажимных выключателей.

- для двухклавишных выключателей и двухклавишных нажимных выключателей
- для двухклавишных кнопок / двухкл. групповых кнопок
- для подсветки и сигнального включения
- для двухклавишных кнопок с ШК - instabus EIB

НОВИНКА

Клавиши для трехклавишного выключателя

цвет: белый, с блеском	1465 70 02	10
цвет: полярная белизна, с блеском	1465 70 09	10
цвет: антрацит, матовый	* 1465 70 06	10
цвет: алюминий, матовый	* 1465 70 24	10
цвет: стальной, лак	* 1465 70 04	10

Для трехклавишного выключателя, арт. № 6330 23

НОВИНКА

Клавиши с оттиском Стрелка

цвет: белый, с блеском	1435 71 02	10
цвет: полярная белизна, с блеском	1435 71 09	10
цвет: антрацит, матовый	* 1435 71 06	10
цвет: алюминий, матовый	* 1435 71 24	10
цвет: нержавеющая сталь	* 1435 71 04	10

Для двухклавишной кнопки жалюзи, арт. № 5035 20

Для двухклавишного выключателя жалюзи, арт. № 3035 20

Для переключателя сопряжения с шиной, 2-канального, арт. № 7514 20 00

НОВИНКА

Перекидной выключатель с оттиском Стрелки

цвет: белый, с блеском	1405 71 02	10
цвет: полярная белизна, с блеском	1405 71 09	10
цвет: антрацит, матовый	* 1405 71 06	10
цвет: алюминий, матовый	* 1405 71 24	10
цвет: нержавеющая сталь	* 1405 71 04	10

Для групповой кнопки с шинным контроллером, одинарной, арт. № 7514 11 00

Защита IP44 при применении комплекта уплотнительных вставок, арт. № 1010 71 00

НОВИНКА

Клавиши с оттиском Стрелки

цвет: белый, с блеском	1435 72 02	10
цвет: полярная белизна, с блеском	1435 72 09	10
цвет: антрацит, матовый	* 1435 72 06	10
цвет: алюминий, матовый	* 1435 72 24	10
цвет: нержавеющая сталь	* 1435 72 04	10

Для групповой кнопки с шинным контроллером, двойной, арт. № 7514 21 00

Для групповых двухклавишных нажимных кнопок как 2-пол. нажимная кнопка жалюзи со средним положением, арт. № 5034 04

Специальное оборудование для инвалидов

	<input checked="" type="checkbox"/>	Клавиша в комплекте с 5 линзами и насечкой для губного стержня	
		цвет: белый, с блеском	1661 71 02 10
		цвет: полярная	1661 71 09 10
		белизна, с блеском	

Линзы с символами «Свет», «Звонок», «Дверь», нейтральная прозрачная линза, а также прозрачная красная нейтральная линза. Не предназначен для одноклавишных нажимных выключателей.

Защита IP44 при применении комплекта уплотнительных вставок, арт. № 1010 71 00

Для помещений, адаптированных для инвалидов согласно DIN 18025

- со специальным знаком для слепых
- для одноклавишных выключателей
- для одноклавишных кнопок
- для одноклавишных кнопок с ШК - instabus EIB
- для подсветки и сигнального включения

	<input checked="" type="checkbox"/>	Клавиша с красной линзой и выступающим символом «Свет»	
		цвет: белый, с блеском	1651 71 02 10
		цвет: полярная	1651 71 09 10
		белизна, с блеском	

Не предназначен для одноклавишных нажимных выключателей.

Защита IP44 при применении комплекта уплотнительных вставок, арт. № 1010 71 00

Для помещений, адаптированных для инвалидов согласно DIN 18025

- со специальным знаком для слепых
- для одноклавишных выключателей
- для одноклавишных кнопок
- для подсветки и сигнального включения
- для одноклавишных кнопок с ШК - instabus EIB

	<input checked="" type="checkbox"/>	Клавиша с красной линзой и выступающим символом «Звонок»	
		цвет: белый, с блеском	1651 72 02 10
		цвет: полярная	1651 72 09 10
		белизна, с блеском	

Защита IP44 при применении комплекта уплотнительных вставок, арт. № 1010 71 00

Для помещений, адаптированных для инвалидов согласно DIN 18025

- со специальным знаком для слепых
- для одноклавишных кнопок с подсветкой
- для одноклавишных кнопок

	<input checked="" type="checkbox"/>	Клавиша с красной линзой и выступающим символом «Дверь»	
		цвет: белый, с блеском	1651 73 02 10
		цвет: полярная	1651 73 09 10
		белизна, с блеском	

Защита IP44 при применении комплекта уплотнительных вставок, арт. № 1010 71 00

Для помещений, адаптированных для инвалидов согласно DIN 18025

- со специальным знаком для слепых
- для одноклавишных кнопок с подсветкой
- для одноклавишных кнопок

Карточечные выключатели для гостиниц

	НОВИНКА	Накладка карточного выключателя для гостиниц с оттиском и красной линзой	
		цвет: белый, с блеском	1641 71 02 10
		цвет: полярная	1641 71 09 10
		белизна, с блеском	
		цвет: антрацит, матовый	* 1641 71 06 10
		цвет: алюминий, матовый	* 1641 71 24 10
		цвет: стальной, лак	* 1641 71 04 10

Макс. ширина карты 54 мм;
Толщина карты 0,5 - 1,4 мм

По запросу может быть выполнена другая надпись!

К вставке нажимной кнопки карточного выключателя для гостиниц арт. № 5051 02, 5051 03, 5052 01, 5056 01

Шнуровые выключатели/кнопки

	НОВИНКА	Центральная панель для выключателей/кнопок со шнурковым приводом	
		цвет: белый, с блеском	1147 70 02 10
		цвет: полярная	1147 70 09 10
		белизна, с блеском	
		цвет: антрацит, матовый	* 1147 70 06 10
		цвет: алюминий, матовый	* 1147 70 24 10

**Для шнурового выключателя, арт. № 3962, 3966, 6139 ..
Для шнурового кнопочного выключателя, арт. № 3956 19**

Трехступенчатые выключатели

НОВИНКА



Центральная панель с вращающейся ручкой для 3-уровневого выключателя

цвет: белый, с блеском, без 0-положения	1088 71 02	1
цвет: полярная белизна, с блеском, без 0-положения	1088 71 09	1
цвет: антрацит, матовый, без 0-положения	*1088 71 06	1
цвет: алюминий, матовый, без 0-положения	*1088 71 24	1
цвет: нержавеющая сталь, без 0-положения	*1088 71 04	1
цвет: белый, с блеском, с 0-положением	1087 71 02	1
цвет: полярная белизна, с блеском, с 0-положением	1087 71 09	1
цвет: антрацит, матовый, с 0-положением	*1087 71 06	1
цвет: алюминий, матовый, с 0-положением	*1087 71 24	1
цвет: нержавеющая сталь, с 0-положением	*1087 71 04	1

Для трехступенчатого выключателя без нулевого положения, арт. № 3861 01
Для трехступенчатого выключателя с положением 0, арт. № 3861
Защита IP44 при применении комплекта уплотнительных вставок, арт. № 1010 72 00

■ С ОТТИСКОМ

Жалюзийные поворотные выключатели/кнопки

НОВИНКА



Центральная панель с вращающейся ручкой для жалюзийного поворотного выключателя

цвет: белый, с блеском	1077 71 02	1
цвет: полярная белизна, с блеском	1077 71 09	1
цвет: антрацит, матовый	*1077 71 06	1
цвет: алюминий, матовый	*1077 71 24	1
цвет: нержавеющая сталь	*1077 71 04	1

Фиксирующий элемент для трансформации в кнопку см. в разделе «Модульные механизмы», арт. № 1861
Защита IP44 при применении комплекта уплотнительных вставок, арт. № 1010 72 00
Поворотный выключатель жалюзи, арт. № 3841, 3842

■ С ОТТИСКОМ

Жалюзийные замочные выключатели/кнопки

НОВИНКА



Центральная панель с замком к жалюзийному замочному выключателю

цвет: белый, с блеском, ключ вынимается в среднем положении	1079 71 02	1
цвет: полярная белизна, с блеском, ключ вынимается в среднем положении	1079 71 09	1
цвет: антрацит, матовый, ключ вынимается в среднем положении	* 1079 71 06	1
цвет: алюминий, матовый, ключ вынимается в среднем положении	* 1079 71 24	1
цвет: нержавеющая сталь, ключ вынимается в среднем положении	* 1079 71 04	1
цвет: белый, с блеском, ключ вынимается 3 положениях	1079 72 02	1
цвет: полярная белизна, с блеском, ключ вынимается 3 положениях	1079 72 09	1
цвет: антрацит, матовый, ключ вынимается 3 положениях	* 1079 72 06	1
цвет: алюминий, матовый, ключ вынимается 3 положениях	* 1079 72 24	1
цвет: нержавеющая сталь, ключ вынимается 3 положениях	* 1079 72 04	1

Для замочного выключателя жалюзи, арт. № 3851, 3852

- с оттиском
- с функцией блокировки кнопок
- с 2 ключами

НОВИНКА



Центральная панель с замком к жалюзийному замочному выключателю

цвет: белый, с блеском, ключ вынимается в среднем положении	1079 73 02	1
цвет: полярная белизна, с блеском, ключ вынимается в среднем положении	1079 73 09	1
цвет: антрацит, матовый, ключ вынимается в среднем положении	* 1079 73 06	1
цвет: алюминий, матовый, ключ вынимается в среднем положении	* 1079 73 24	1
цвет: нержавеющая сталь, ключ вынимается в среднем положении	* 1079 73 04	1

Для замочного выключателя жалюзи, арт. № 3851, 3852

- с оттиском
- только с функцией нажатия
- с 2 ключами

НОВИНКА



Центральная панель для жалюзийного замочного выключателя/кнопки

цвет: белый, с блеском	1504 71 02	10
цвет: полярная белизна, с блеском	1504 71 09	10
цвет: антрацит, матовый	* 1504 71 06	10
цвет: алюминий, матовый	* 1504 71 24	10
цвет: стальной, лак	* 1504 71 04	10

Профильные полуцилиндры смотрите в разделе «Модульные механизмы».

Для замочной кнопки жалюзи, арт. № 3831 10, 3832 10

Для замочного выключателя жалюзи, арт. № 3822 10

Защита IP44 при применении комплекта уплотнительных вставок, арт. № 1010 70 00

К замочному выключателю жалюзи для степени защиты IP 44, арт. № 3821 20

К замочной кнопке жалюзи для степени защиты IP 44, арт. № 3831 20

- с оттиском
- для профильного полуцилиндра
- к центральной системе замыканий

Замочные выключатели/кнопки

НОВИНКА

Центральная панель для замочных выключателей/кнопок

цвет: белый, с блеском	1505 70 02	10
цвет: полярная белизна, с блеском	1505 70 09	10
цвет: антрацит, матовый	* 1505 70 06	10
цвет: алюминий, матовый	* 1505 70 24	10
цвет: стальной, лак	* 1505 70 04	10

Профильные полуцилиндры смотрите в разделе «Модульные механизмы».

Для замочного выключателя, арт. № 3826 10

Защита IP44 при применении комплекта уплотнительных вставок, арт. № 1010 70 00

К замочному выключателю для степени защиты IP 44, арт. № 3836 20

К замочному клавишному выключателю для степени защиты IP44, арт. № 3856 20

- для профильного полуцилиндра
- к центральной системе замыканий

УЗО

НОВИНКА

Центральная панель 50 x 50 мм для УЗО

цвет: белый, с блеском	* 1493 02	1
цвет: полярная белизна, с блеском	* 1493 09	1
цвет: антрацит, матовый	* 1493 16 06	1
цвет: алюминий, матовый	* 1493 14 04	1
цвет: стальной, лак	* 1493 04	1

Внимание! Использовать только с промежуточным кольцом для центральной панели 50 x 50 мм данной программы.

Для устройства защитного отключения (УЗО), арт. № 2844

ЗАГЛУШКИ

НОВИНКА

Заглушка с центральной панелью

цвет: белый, с блеском, без цоколя и фиксаторов	1045 70 02	20
цвет: полярная белизна, с блеском, без цоколя и фиксаторов	1045 70 09	20
цвет: антрацит, матовый, без цоколя и фиксаторов	* 1045 70 06	20
цвет: алюминий, матовый, без цоколя и фиксаторов	* 1045 70 24	20
цвет: нержавеющая сталь, без цоколя и фиксаторов	* 1045 70 04	20
цвет: белый, с блеском, с цоколем и фиксаторами	67 1045 70 02	10
цвет: полярная белизна, с блеском, с цоколем и фиксаторами	67 1045 70 09	10
цвет: антрацит, матовый, с цоколем и фиксаторами	* 67 1045 70 06	10
цвет: алюминий, матовый, с цоколем и фиксаторами	* 67 1045 70 24	10
цвет: нержавеющая сталь, с цоколем и фиксаторами	* 67 1045 70 04	10

Защита IP44 при применении комплекта уплотнительных вставок, арт. № 1010 72 00

- на суппорте без отверстия
- фиксация центральной панели

НОВИНКА

Заглушка с центральной панелью и винтовым креплением

цвет: белый, с блеском	1045 71 02	10
цвет: полярная белизна, с блеском	1045 71 09	10
цвет: антрацит, матовый	* 1045 71 06	10
цвет: алюминий, матовый	* 1045 71 24	10

Защита IP44 при применении комплекта уплотнительных вставок, арт. № 1010 72 00

- на суппорте с большим сектором
- для индивидуальных секторов или отверстий при установке собственных решений
- со встроенным корпусом для дополнительного реле и т.п.
- с колпачками на местах винтового крепления
- без фиксаторов

СВЕТОВЫЕ СИГНАЛЫ

НОВИНКА

Центральная панель для нажимной кнопки и светового сигнала E10

цвет: белый, с блеском	1165 70 02	10
цвет: полярная белизна, с блеском	1165 70 09	10
цвет: антрацит, матовый	* 1165 70 06	10
цвет: алюминий, матовый	* 1165 70 24	10
цвет: стальной, лак	* 1165 70 04	10

Диаметр сектора 27,2 мм

Нажимные кнопки, лампы светодиодов, лампы тлеющего свечения и крышки смотрите раздел «Модульные механизмы».

Для нажимных кнопок и светового сигнала E10, арт. № 5101 ..

- фиксация центральной панели

НОВИНКА

Центральная панель для светового сигнала E14

цвет: белый, с блеском	1167 70 02	10
цвет: полярная белизна, с блеском	1167 70 09	10
цвет: антрацит, матовый	* 1167 70 06	10
цвет: алюминий, матовый	* 1167 70 24	10
цвет: стальной, лак	* 1167 70 04	10

Светодиоды, элементы подсветки и крышки смотрите в разделе «Модульные механизмы».

Для светового сигнала E14, см. «Модульные механизмы», арт. № 5131 02
Защита IP44 при применении комплекта уплотнительных вставок, арт. № 1010 72 00

НОВИНКА

Крышка для светодиодной подсветки для ориентирования и светодиодной сигнальной подсветки

цвет: белый, с блеском	* 1248 70 02	1
цвет: полярная белизна, с блеском	* 1248 70 09	1
цвет: антрацит, матовый	* 1248 70 06	1
цвет: алюминий, матовый	* 1248 70 24	1
цвет: стальной, лак	* 1248 70 04	1

Для светодиодной подсветки для ориентирования, арт. № 2951
Для светодиодной сигнальной подсветки, арт. № 2952

- с самоклеящимися пленками с оттиском «Подождите / Входите» и «Не мешать / уборка помещения»
- с пленкой молочного цвета, для индивидуальных надписей

НОВИНКА

Накладка информационного светового сигнала с 5 надписями

цвет: белый, с блеском	1345 70 02	1
цвет: полярная белизна, с блеском	1345 70 09	1
цвет: антрацит, матовый	* 1345 70 06	1
цвет: алюминий, матовый	* 1345 70 24	1
цвет: стальной, лак	* 1345 70 04	1

Расход электроэнергии 25 мА;
 LED-мощность 800 мВт

Прилагаемые наклейки с надписями: «Не входить», «Занято», «Войдите», «Соблюдайте тишину», «Просьба подождать».

Цветная защитная пластина см. в разделе «Модульные механизмы» / «Комплектующие», арт. № 1289 ..
Для вставки информационного светового сигнала, арт. № 2949

- с 4 LED с сильной светимостью
- высокая долговечность
- с прозрачной блендой

МЕХАНИЧЕСКИЕ ТАЙМЕРЫ

НОВИНКА

Центральная панель с регулировкой для механических таймеров

цвет: белый, с блеском, макс. 15 минут	1634 71 02	1
цвет: полярная белизна, с блеском, макс. 15 минут	1634 71 09	1
цвет: антрацит, матовый, макс. 15 минут	* 1634 71 06	1
цвет: алюминий, матовый, макс. 15 минут	* 1634 71 24	1
цвет: нержавеющая сталь, макс. 15 минут	* 1634 71 04	1
цвет: белый, с блеском, макс. 120 минут	1635 71 02	1
цвет: полярная белизна, с блеском, макс. 120 минут	1635 71 09	1
цвет: антрацит, матовый, макс. 120 минут	* 1635 71 06	1
цвет: алюминий, матовый, макс. 120 минут	* 1635 71 24	1
цвет: нержавеющая сталь, макс. 120 минут	* 1635 71 04	1

Механический таймер 120 мин., арт. № 2041
Механический таймер 15 мин., арт. № 2040

- с оттиском Шкала времени

НОВИНКА

Таймер Easy с дисплеем

цвет: белый, с блеском	*1735 70 02	1
цвет: полярная белизна, с блеском	*1735 70 09	1
цвет: антрацит, матовый	*1735 70 06	1
цвет: алюминий, матовый	*1735 70 24	1
цвет: стальной, лак	*1735 70 04	1

На один программный блок 2 времени включения для вкл/выкл;
Запас хода, примерно 4 ч., без питания;
Рабочая температура 5 - 35 °С

Для ручного и запрограммированного на определенное время включения электроприборов.

К вставке для таймера арт. № 2948

- простое программирование времени включения
- с режимом быстрого программирования
- может программироваться на 4 часа после снятия вставки
- 2 блока программирования пн.-пт. и сб.-вс.
- с автоматическим переходом на летнее/зимнее время (отключается)
- широкоформатный дисплей с символами
- отображение очередного времени включения
- с переключателем для ручного/автоматического управления

НОВИНКА

Таймер с дисплеем

цвет: белый, с блеском	1736 71 02	1
цвет: полярная белизна, с блеском	1736 71 09	1
цвет: антрацит, матовый	*1736 71 06	1
цвет: алюминий, матовый	*1736 71 24	1
цвет: стальной, лак	*1736 71 04	1

Периоды включения 18 для вкл/выкл;
Случайный генератор чисел +/- 15 мин.;
Смещение астрономического времени +/- 2 час.;
Запас хода, примерно 24 час.;
Функция загрузки 0 - 23 час. 59 мин.

Для ручного и запрограммированного на определенное время включения электроприборов.

К вставке для таймера арт. № 2948

- с оттиском на немецком языке
- с предварительно установленной базовой программой
- 2 независимых программируемых запоминающих устройства для будни/отпуск
- с недельной и суточной программой
- с переключением с летнего на зимнее время
- астропрограмма для включения/выключения при восходе и закате солнца
- широкоформатный дисплей с символами
- с переключателем для ручного/автоматического управления

НОВИНКА

Таймер с дисплеем и подключением датчика

цвет: белый, с блеском	1738 71 02	1
цвет: полярная белизна, с блеском	1738 71 09	1
цвет: антрацит, матовый	*1738 71 06	1
цвет: алюминий, матовый	*1738 71 24	1
цвет: стальной, лак	*1738 71 04	1

Диапазон настройки для сумерек около 6 - 300 лк;
Периоды включения 18 для вкл/выкл;
Случайный генератор чисел +/- 15 мин.;
Смещение астрономического времени +/- 2 час.;
Запас хода, примерно 24 час.;
Функция загрузки 0 - 23 час. 59 мин.

Для ручного и запрограммированного на определенное время включения электроприборов.

Для датчиков яркости RolloTec, арт. № 0169, 0184

К вставке для таймера арт. № 2948

- с оттиском на немецком языке
- с предварительно установленной базовой программой
- 2 независимых программируемых запоминающих устройства для будни/отпуск
- с недельной и суточной программой
- с переключением с летнего на зимнее время
- астропрограмма для включения/выключения при восходе и закате солнца
- широкоформатный дисплей с символами
- с переключателем для ручного/автоматического управления
- для подсоединения сенсора к гнездовому контактному зажиму или к клеммной колодке
- подключенный датчик яркости RolloTec® для включения в зависимости от уровня освещения

ПОВОРОТНЫЕ ДИММЕРЫ

НОВИНКА



Центральная панель с регулирующей кнопкой для поворотного диммера

цвет: белый, с блеском	1135 70 02	10
цвет: полярная белизна, с блеском	1135 70 09	10
цвет: антрацит, матовый	* 1135 70 06	10
цвет: алюминий, матовый	* 1135 70 24	10
цвет: нержавеющая сталь	* 1135 70 04	10

Размер оси, диам. 4 мм

Для поворотного диммера HB, арт. № 2866 10, 2873

Для поворотного диммера Tronic, арт. № 2867 10, 2874

Для поворотного диммера, арт. № 2819 ..., 2830 10, 2860 10, 2875, 2885

Для поворотного потенциометра 1-10 В, арт. № 2891 10

Для поворотного потенциометра DALI, арт. № 2897

Для контактного поворотного потенциометра 1-10 В, арт. № 2896 10

Для универсального дополнительного устройства поворотного диммера, арт. № 2862 10

Для универсального поворотного диммера, арт. № 2861 10

Защита IP44 при применении комплекта уплотнительных вставок, арт. № 1010 72 00

УНИВЕРСАЛЬНЫЙ НАЖИМНОЙ ДИММЕР ДВОЙНОГО ВКЛЮЧЕНИЯ

НОВИНКА



Кнопка для универсального нажимного диммера двойного включения

цвет: белый, с блеском	* 1765 70 02	1
цвет: полярная белизна, с блеском	* 1765 70 09	1
цвет: антрацит, матовый	* 1765 70 06	1
цвет: алюминий, матовый	* 1765 70 24	1
цвет: нержавеющая сталь	* 1765 70 04	1

Для универсального нажимного диммера двойного включения арт. № 2901

- для 2 независимых групп ламп
- управление с двумя плоскостями для серии

СИСТЕМА КОНТРОЛЯ ОСВЕЩЕНИЯ VLC

Клавиши

НОВИНКА



Клавиша VLC

цвет: белый, с блеском	1761 70 02	1
цвет: полярная белизна, с блеском	1761 70 09	1
цвет: антрацит, матовый	* 1761 70 06	1
цвет: алюминий, матовый	* 1761 70 24	1
цвет: нержавеющая сталь	* 1761 70 04	1

Импульсная электронная вставка лестничного освещения VLC, арт. № 2934 10

Для дополнительного устройства VLC, арт. № 2907

Для блока кнопочного управления VLC 1-10 В, арт. № 2903

Для нажимного диммера HB VLC, арт. № 2904

Для электронной вставки выключателя VLC с беспотенциальным контактом, арт. № 2906 10

Для электронной вставки выключателя VLC с релейным контактом, арт. № 2906

Для электронной вставки Triac выключателя VLC HB, арт. № 2905

Для электронной вставки Tronic выключателя VLC, арт. № 2916

Для универсального нажимного диммера VLC, арт. № 2902

Электронная вставка выключателя VLC HVAC с релейным контактом, арт. № 2912

- с программой управления на 2 уровнях
- при применении диммера VLC начальная яркость может быть введена в память на случай отключения сети
- с электронной вставкой выключателя VLC HVAC может применяться как реле времени

РЕГУЛЯТОР ЧИСЛА ОБОРОТОВ

НОВИНКА



Центральная панель с регулирующей кнопкой для регулятора числа оборотов

цвет: белый, с блеском	1135 72 02	10
цвет: полярная белизна, с блеском	1135 72 09	10
цвет: антрацит, матовый	* 1135 72 06	10
цвет: алюминий, матовый	* 1135 72 24	10
цвет: нержавеющая сталь	* 1135 72 04	10

Размер оси, диам. 4 мм

Для регулятора частоты вращения, арт. № 2968 01

Защита IP44 при применении комплекта уплотнительных вставок, арт. № 1010 72 00

- с оттиском Хвост

Радиоклавиши

НОВИНКА

Радиоклавиша BLC

цвет: белый, с блеском	1760 70 02	1
цвет: полярная белизна, с блеском	1760 70 09	1
цвет: антрацит, матовый	*1760 70 06	1
цвет: алюминий, матовый	*1760 70 24	1
цвет: нержавеющей сталь	*1760 70 04	1

Частота приема радиосигнала 433,42 МГц;
Количество программируемых радиопередатчиков 30

Возможна эксплуатация с дополнительным устройством BLC и кнопкой (замыкателем) с версией R2.1.

Для управления путем нажатия на клавишу или через радиопередатчик.

Для блока кнопочного управления BLC

1-10 В, арт. № 2903

Для нажимного диммера HB BLC,

арт. № 2904

Для электронной вставки выключателя BLC с беспотенциальным контактом, арт. № 2906 10

Для электронной вставки выключателя BLC с релейным контактом, арт. № 2906

Для электронной вставки Triac выключателя BLC HB, арт. № 2905

Для электронной вставки Tropic выключателя BLC, арт. № 2916

Для универсального нажимного диммера BLC, арт. № 2902

Электронная вставка выключателя BLC HVAC с релейным контактом, арт. № 2912

- с программой управления на 2 уровнях
- с 5 световыми сценами для «Вкл./Выкл., значение диммера»
- вызов световых сцен только через радиопередатчик
- радиосигнал настроенного радиодатчика движения производит включение на 1 минуту
- при применении диммера BLC начальная яркость может быть введена в память на случай отключения сети
- с функцией сброса в начальные настройки

Датчики движения BLC

НОВИНКА

Датчик движения 180 BLC

цвет: белый, с блеском	1783 70 02	1
цвет: полярная белизна, с блеском	1783 70 09	1
цвет: антрацит, матовый	*1783 70 06	1
цвет: алюминий, матовый	*1783 70 24	1
цвет: стальной, лак	*1783 70 04	1

Номинальная высота монтажа 1,1 м;
Фронтальная зона охвата ок. 10 м;
Боковая зона охвата ок. 6 м;
Область охвата в форме полуовала ок. 10 x 12 м;
Угол охвата 180 °;
Количество зон наблюдения 2;
Сегменты переключения 72;
Возможна настройка порога срабатывания 20 - 100 %;
Программируемая яркость срабатывания ок. 0 - 80 / max. лк;
Следящее время ок. 2 мин.;
Рабочая температура -20 - +45 °С;
Высота сборки 23,5 мм

Включает свет при понижении уровня яркости и при движении человека на период следящего времени датчика движения. В сочетании с релейным механизмом включения BLC HVAC дополнительно и независимо от яркости срабатывания включается канал HVAC на период следящего времени.

Для дополнительного устройства BLC датчиков движения, арт. № 2908, 2934 10

Для блока кнопочного управления BLC 1-10 В, арт. № 2903

Для нажимного диммера HB BLC, арт. № 2904

Для электронной вставки выключателя BLC с беспотенциальным контактом, арт. № 2906 10

Для электронной вставки выключателя BLC с релейным контактом, арт. № 2906

Для электронной вставки Triac выключателя BLC HB, арт. № 2905

Для электронной вставки Tropic выключателя BLC, арт. № 2916

Для универсального нажимного диммера BLC, арт. № 2902

Электронная вставка выключателя BLC HVAC с релейным контактом, арт. № 2912



- с насаживаемой блендой для ограничения угла охвата до 90 градусов

НОВИНКА

Датчик движения 180 «Комфорт» BLC с коммутатором для выключения/автоматического управления/включения

цвет: белый, с блеском	1784 70 02	1
цвет: полярная	1784 70 09	1
белизна, с блеском		
цвет: антрацит, матовый	* 1784 70 06	1
цвет: алюминий, матовый	* 1784 70 24	1
цвет: стальной, лак	* 1784 70 04	1

Номинальная высота монтажа 1,1 м;
 Фронтальная зона охвата ок. 10 м;
 Боковая зона охвата ок. 6 м;
 Область охвата в форме полуовала ок. 10 x 12 м;
 Угол охвата 180 °;
 Количество зон наблюдения 2;
 Сегменты переключения 72;
 Возможна настройка порога срабатывания 20 - 100 %;
 Программируемая яркость срабатывания ок. 0 - 80 / max. лк;
 Возможна установка времени слежения ок. 10 сек. - 30 мин.;
 Время затемнения 30 сек.;
 Режим кратковременной работы 0,5 сек.;
 Время иммунитета ок. 3 сек.;
 Рабочая температура -20 - +45 °C;
 Высота сборки 23,5 мм

Включается на период запрограммированного в датчике «Сторож» следящего времени при сокращенной яркости срабатывания и движении человека. В сочетании с реле-вставкой BLC HVAC независимо от яркости срабатывания будет дополнительно включаться HVAC-канал на период следящего времени.

Импульсная электронная вставка лестничного освещения BLC, арт. № 2934 10
Для дополнительного устройства BLC датчиков движения, арт. № 2908
Для блока кнопочного управления BLC 1-10 В, арт. № 2903
Для нажимного диммера HB BLC, арт. № 2904
Для электронной вставки выключателя BLC с беспотенциальным контактом, арт. № 2906 10
Для электронной вставки выключателя BLC с релейным контактом, арт. № 2906
Для электронной вставки Triac выключателя BLC HB, арт. № 2905
Для электронной вставки Triac выключателя BLC, арт. № 2916
Для универсального нажимного диммера BLC, арт. № 2902
Электронная вставка выключателя BLC HVAC с релейным контактом, арт. № 2912



- режим, управляемый процессором μ (анализ сигналов и подавление помех)
- нечувствителен к свету, напр., от фонарика
- не включается при случайном краткосрочном затемнении
- с адаптивным приспособлением порога чувствительности
- с функцией программирования порога яркости
- режим кратковременной работы с периодом игнорирования (напр., для звонков)

- яркость включения в соединении с BLC диммерными вставками только через дополнительное устройство BLC
- с функцией плавного выключения (Soft) при использовании вставок диммера BLC
- с насаживаемой блендой для ограничения угла охвата до 90 градусов

НОВИНКА

Датчик движения 180 BLC

цвет: белый, с блеском	1786 70 02	1
цвет: полярная	1786 70 09	1
белизна, с блеском		
цвет: антрацит, матовый	* 1786 70 06	1
цвет: алюминий, матовый	* 1786 70 24	1
цвет: стальной, лак	* 1786 70 04	1

Номинальная высота монтажа 2,2 м;
 Фронтальная зона охвата ок. 12 м;
 Боковая зона охвата ок. 6 м;
 При высоте монтажа 1,1 м;
 Фронтальная зона охвата ок. 6 м;
 Боковая зона охвата ок. 3 м;
 Область охвата в форме полуовала ок. 12 x 12 м;
 Угол охвата 180 °;
 Количество зон наблюдения 3;
 Сегменты переключения 104;
 Возможна настройка порога срабатывания 20 - 100 %;
 Программируемая яркость срабатывания ок. 0 - 80 / max. лк;
 Следящее время ок. 2 мин.;
 Рабочая температура -20 - +45 °C;
 Высота сборки 23,5 мм

Включает свет при понижении уровня яркости и при движении человека на период следящего времени датчика движения. В сочетании с релейным механизмом включения BLC HVAC дополнительно и независимо от яркости срабатывания включается канал HVAC на период следящего времени.

Импульсная электронная вставка лестничного освещения BLC, арт. № 2934 10
Для дополнительного устройства BLC датчиков движения, арт. № 2908
Для блока кнопочного управления BLC 1-10 В, арт. № 2903
Для нажимного диммера HB BLC, арт. № 2904
Для электронной вставки выключателя BLC с беспотенциальным контактом, арт. № 2906 10
Для электронной вставки выключателя BLC с релейным контактом, арт. № 2906
Для электронной вставки Triac выключателя BLC HB, арт. № 2905
Для электронной вставки Triac выключателя BLC, арт. № 2916
Для универсального нажимного диммера BLC, арт. № 2902
Электронная вставка выключателя BLC HVAC с релейным контактом, арт. № 2912



- с насаживаемой блендой для ограничения угла охвата до 90 градусов

НОВИНКА

Датчик движения 180 «Комфорт» BLC с коммутатором для выключения/автоматического управления/включения

цвет: белый, с блеском	1787 70 02	1
цвет: полярная	1787 70 09	1
белизна, с блеском		
цвет: антрацит, матовый	*1787 70 06	1
цвет: алюминий, матовый	*1787 70 24	1
цвет: стальной, лак	*1787 70 04	1

Номинальная высота монтажа 2,2 м;
 Фронтальная зона охвата ок. 12 м;
 Боковая зона охвата ок. 6 м;
 При высоте монтажа 1,1 м;
 Фронтальная зона охвата ок. 6 м;
 Боковая зона охвата ок. 3 м;
 Область охвата в форме полуовала ок. 12 x 12 м;
 Угол охвата 180 °;
 Количество зон наблюдения 3;
 Сегменты переключения 104;
 Возможна настройка порога срабатывания 20 - 100 %;
 Программируемая яркость срабатывания ок. 0 - 80 / max. лк;
 Возможна установка времени слежения ок. 10 сек. - 30 мин.;
 Время затемнения 30 сек.;
 Режим кратковременной работы 0,5 сек.;
 Время иммунитета ок. 3 сек.;
 Рабочая температура -20 - +45 °С;
 Высота сборки 23,5 мм

Включается на период запрограммированного в датчике «Сторож» следящего времени при сокращенной яркости срабатывания и движении человека. В сочетании с реле-вставкой BLC HVAC независимо от яркости срабатывания будет дополнительно включаться HVAC-канал на период следящего времени.

Импульсная электронная вставка лестничного освещения BLC, арт. № 2934 10
Для дополнительного устройства BLC датчиков движения, арт. № 2908
Для блока кнопочного управления BLC 1-10 В, арт. № 2903

Для нажимного диммера НВ BLC, арт. № 2904

Для электронной вставки выключателя BLC с беспотенциальным контактом, арт. № 2906 10

Для электронной вставки выключателя BLC с релейным контактом, арт. № 2906

Для электронной вставки Triac выключателя BLC НВ, арт. № 2905

Для электронной вставки Triac выключателя BLC, арт. № 2916

Для универсального нажимного диммера BLC, арт. № 2902

Электронная вставка выключателя BLC HVAC с релейным контактом, арт. № 2912



- режим, управляемый процессором μ (анализ сигналов и подавление помех)
- нечувствителен к свету, напр., от фонарика
- не включается при случайном краткосрочном затемнении
- с адаптивным приспособлением порога чувствительности
- с функцией программирования порога яркости

- режим кратковременной работы с периодом игнорирования (напр., для звонков)
- яркость включения в соединении с BLC диммерными вставками только через дополнительное устройство BLC
- с функцией плавного выключения (Soft) при использовании вставок диммера BLC
- с насаживаемой блендой для ограничения угла охвата до 90 градусов

РЕГУЛЯТОРЫ ТЕМПЕРАТУРЫ
НОВИНКА

Регулятор температуры помещения с размыкающим контактом, центральной панелью, одноклавишным выключателем и светодиодом

цвет: белый, с блеском	*2030 71 02	1
цвет: полярная	*2030 71 09	1
белизна, с блеском		
цвет: антрацит, матовый	*2030 71 06	1
цвет: алюминий, матовый	*2030 71 24	1
цвет: стальной, лак	*2030 71 04	1

5 - 30 °С, 50/60 Гц
 Номинальное напряжение 250 В~;
 Коммутируемый ток 10 А;
 Индуктивная нагрузка при $\cos \phi 0,6 = 4 \text{ А}$;
 Разница температур срабатывания ок. 0,5 °С;
 Ночное снижение температуры ок. 4 °С

Требуется нейтральный провод!

При достижении заданной температуры контакт размыкается.

Соответствующий сервопривод, арт. № 7590 00 76

- с оттиском
- регулирующая кнопка с ограничением температурного диапазона
- с выключателем вкл./выкл. и контрольным светодиодом для вкл.
- со входом для термодатчика
- с отдельным подключением для ночного режима
- напр., для сервоприводов закрытых и обесточенных
- без фиксаторов
- с штыревыми контактными зажимами / безвинтовыми зажимами

НОВИНКА

Регулятор температуры помещения 24 В с размыкающим контактом, центральной панелью, одноклавишным выключателем и светодиодом

цвет: белый, с блеском	*2031 71 02	1
цвет: полярная	*2031 71 09	1
белизна, с блеском		
цвет: антрацит, матовый	*2031 71 06	1
цвет: алюминий, матовый	*2031 71 24	1
цвет: стальной, лак	*2031 71 04	1

5 - 30 °C, 50/60 Гц
 Номинальное напряжение 24 В~;
 Коммутируемый ток 10 А~;
 Номинальное напряжение 24 В=;
 Коммутируемый ток 4 А=;
 Разница температур срабатывания ок. 0,5 °C;
 Ночное снижение температуры ок. 4 °C

При достижении заданной температуры контакт размыкается.

Соответствующий сервопривод, арт. № 7590 00 77

- с оттиском
- регулирующая кнопка с ограничением температурного диапазона
- с выключателем вкл./выкл. и контрольным светодиодом для вкл.
- с контрольным светодиодом включения
- со входом для термодатчика
- с отдельным подключением для ночного режима
- напр., для сервоприводов закрытых и обесточенных
- без фиксаторов
- с штыревыми контактными зажимами / безвинтовыми зажимами

НОВИНКА

Регулятор температуры помещения пола с замыкающим контактом, с центральной панелью и светодиодом 2 светодиода и датчик температуры пола

цвет: белый, с блеском	*2034 71 02	1
цвет: полярная	*2034 71 09	1
белизна, с блеском		
цвет: антрацит, матовый	*2034 71 06	1
цвет: алюминий, матовый	*2034 71 24	1
цвет: стальной, лак	*2034 71 04	1

10 - 50 °C, 50/60 Гц
 Номинальное напряжение 250 В~;
 Коммутируемый ток 10 А;
 Разница температур срабатывания ок. 1 °C;
 Ночное снижение температуры ок. 5 °C;
 Длина провода датчика 4 м

Требуется нейтральный провод!

При превышении заданного уровня температуры контакт замыкается.

Соответствующий сервопривод, арт. № 7590 00 76

Запасной элемент для датчика температуры пола / дистанционного датчика, арт. № 0161

- с оттиском
- регулирующая кнопка с ограничением температурного диапазона
- с выключателем вкл./выкл. и 2 светодиодами
- со светодиодом для отопления и со светодиодом для ночного режима
- с отдельным подключением для ночного режима
- напр., для сервоприводов закрытых и обесточенных
- без фиксаторов
- с штыревыми контактными зажимами / безвинтовыми зажимами

НОВИНКА

Регулятор температуры помещения с переключающим контактом и центральной панелью

цвет: белый, с блеском	*2026 71 02	1
цвет: полярная	*2026 71 09	1
белизна, с блеском		
цвет: антрацит, матовый	*2026 71 06	1
цвет: алюминий, матовый	*2026 71 24	1
цвет: стальной, лак	*2026 71 04	1

5 - 30 °C, 50/60 Гц
 Номинальное напряжение 250 В~;
 Коммутируемый ток «отопление» 10 А (4 А при $\cos\phi=0,6$);
 Коммутируемый ток «охлаждение» 5 А (2 А при $\cos\phi=0,6$);
 Разница температур срабатывания ок. 0,5 °C

Требуется нейтральный провод!

При достижении заданной температуры контакт переключается.

Соответствующий сервопривод, арт. № 7590 00 76

- с оттиском
- регулирующая кнопка с ограничением температурного диапазона
- для режима подогрева или охлаждения
- напр., для сервоприводов закрытых и обесточенных
- со входом для термодатчика
- без фиксаторов
- с штыревыми контактными зажимами / безвинтовыми зажимами

НОВИНКА

Регулятор температуры помещения с часовым механизмом и центральной панелью

цвет: белый, с блеском	*2043 71 02	1
цвет: полярная	*2043 71 09	1
белизна, с блеском		
цвет: антрацит, матовый	*2043 71 06	1
цвет: алюминий, матовый	*2043 71 24	1
цвет: стальной, лак	*2043 71 04	1

0 - 40 °C, 50/60 Гц
 Номинальное напряжение 230 В~;
 Коммутируемый ток 8 А;
 Индуктивная нагрузка при cos φ 0,6 = 2 А;
 Разница температур срабатывания ок. 0,5 °C;
 Временные диапазоны 6 на день/неделю

Требуется нейтральный провод!

Соответствующий элемент для датчика температуры пола / дистанционного датчика, арт. № 0161
Соответствующий сервопривод, арт. № 7590 00 76

- с оттиском
- для режима подогрева или охлаждения
- для отопления помещений и подогрева полов
- при подпольном отоплении, возможна регулировка через температуру помещения или пола
- напр., для сервоприводов закрытых и обесточенных
- широкоформатный дисплей с символами
- со входом для термодатчика через программное обеспечение
- с предварительно установленной базовой программой
- с недельной и суточной программой
- с переключателем для ручного/автоматического управления
- с функцией Party
- с функцией защиты вентиля
- с функцией защиты от мороза
- отображение желаемой и реальной температуры
- со счетчиком рабочего времени
- Fuzzy Logic
- комфортная, стандартная и ночная температура
- с самоопределяющейся кривой отопления
- со встроенным температурным датчиком
- с дополнительным подключением внешнего датчика температуры пола/дистанционного датчика
- без фиксаторов
- с штыревыми контактными зажимами / безвинтовыми зажимами

НОВИНКА

Центральная панель с регулирующей кнопкой, клавишей и линзой для регулятора температуры с размыкающим контактом

цвет: белый, с блеском	1671 71 02	1
цвет: полярная	1671 71 09	1
белизна, с блеском		
цвет: антрацит, матовый	*1671 71 06	1
цвет: алюминий, матовый	*1671 71 24	1
цвет: стальной, лак	*1671 71 04	1

- с оттиском
- регулирующая кнопка с ограничением температурного диапазона

НОВИНКА

Центральная панель с поворотной кнопкой для регулятора температуры с переменным контактом

цвет: белый, с блеском	1670 71 02	1
цвет: полярная	1670 71 09	1
белизна, с блеском		
цвет: антрацит, матовый	*1670 71 06	1
цвет: алюминий, матовый	*1670 71 24	1
цвет: стальной, лак	*1670 71 04	1

- с оттиском
- регулирующая кнопка с ограничением температурного диапазона

НОВИНКА

Центральная панель с регулирующей кнопкой, клавишей и линзами для регулятора температуры пола

цвет: белый, с блеском	1672 71 02	1
цвет: полярная	1672 71 09	1
белизна, с блеском		
цвет: антрацит, матовый	*1672 71 06	1
цвет: алюминий, матовый	*1672 71 24	1
цвет: стальной, лак	*1672 71 04	1

- с оттиском
- регулирующая кнопка с ограничением температурного диапазона

НОВИНКА

Центральная панель для регулятора температуры с таймером

цвет: белый, с блеском	1116 71 02	1
цвет: полярная	1116 71 09	1
белизна, с блеском		
цвет: антрацит, матовый	*1116 71 06	1
цвет: алюминий, матовый	*1116 71 24	1
цвет: стальной, лак	*1116 71 04	1

■ С ОТТИСКОМ

Вставка датчика

Центральная плата для вставки сенсора			
цвет: белый, с блеском	7594 04 02		1
цвет: полярная белизна, с блеском	7594 04 09		1
цвет: антрацит, матовый	7594 04 85		1
цвет: алюминий, матовый	7594 04 83		1
цвет: стальной, лак	7594 04 03		1

Внимание! Использовать только с промежуточной рамкой. Поле для надписи не используется.

Вставка сенсора, арт. № 7594 10 01

- с разрезами для циркуляции воздуха
- для температурного датчика, напр., PT100

ROLLOTEC
Клавиши «Комфорт»

НОВИНКА

Кнопка RolloTec «Комфорт»			
цвет: белый, с блеском	1770 70 02		1
цвет: полярная белизна, с блеском	1770 70 09		1
цвет: антрацит, матовый	* 1770 70 06		1
цвет: алюминий, матовый	* 1770 70 24		1
цвет: нержавеющая сталь	* 1770 70 04		1

Программируемое время 0,5 сек. - 2 мин.;
Управление ламелями при нажатии менее 1 сек.;
Самоблокировка на 2 мин. при нажатии более 1 - 4 сек.

Для вставки «Комфорт» RolloTec, арт. № 2975
Для вставки RolloTec®-вставка «Комфорт» и для приводов постоянного тока, арт. № 2975 01
Для стандартной вставки RolloTec без подсоединения нейтрального провода, арт. № 2911
Для стандартной вставки RolloTec, арт. № 2925

- с блокировкой закрывания, напр., для управления шторами «ролло», дверь террасы
- включение функций блокировки в верхнем конечном положении при нажатии кнопки в направлении «Вверх» более 3 сек.
- с контрольным светодиодом

НОВИНКА

Кнопка RolloTec «Комфорт» с подключением датчика			
цвет: белый, с блеском	1771 70 02		1
цвет: полярная белизна, с блеском	1771 70 09		1
цвет: антрацит, матовый	* 1771 70 06		1
цвет: алюминий, матовый	* 1771 70 24		1
цвет: нержавеющая сталь	* 1771 70 04		1

Значение яркости «Солнце» ок. 5 - 80 клк;
Программируемое время 4 сек. - 2 мин.;
Управление ламелями при нажатии менее 1 сек.;
Самоблокировка на 2 мин. при нажатии 1 - 4 сек.

Для датчика разбития стекла RolloTec, арт. № 0170
Для датчиков яркости RolloTec, арт. № 0169, 0184
Для адаптера для датчиков RolloTec, арт. № 0171
Для магнитного контакта, арт. № 9251 ..
Для вставки «Комфорт» RolloTec, арт. № 2975
Для вставки RolloTec®-вставка «Комфорт» и для приводов постоянного тока, арт. № 2975 01
Для стандартной вставки RolloTec без подсоединения нейтрального провода, арт. № 2911
Для стандартной вставки RolloTec, арт. № 2925

- с блокировкой закрывания, напр., для управления шторами «ролло», дверь террасы
- включение функций блокировки в верхнем конечном положении при нажатии кнопки в направлении «Вверх» более 3 сек.
- с контрольным светодиодом
- уровень яркости устанавливается индивидуально
- при применении сенсора освещения для наружного монтажа регулируется функция солнцезащиты
- без функции сумеречного датчика
- только для подключения сенсора к клеммной колодке

Радиоклавиши

НОВИНКА

Радиокнопка RolloTec

цвет: белый, с блеском	1758 70 02	1
цвет: полярная белизна, с блеском	1758 70 09	1
цвет: антрацит, матовый	*1758 70 06	1
цвет: алюминий, матовый	*1758 70 24	1
цвет: нержавеющая сталь	*1758 70 04	1

Частота приема радиосигнала 433,42 МГц;
 Количество программируемых радиопередатчиков 30 ;
 Управление ламелями при нажатии менее 1 сек.;
 Самоблокировка на 2 мин. при нажатии более 1 сек.

Для управления путем нажатия на клавишу или через радиопередатчик.

Для вставки «Комфорт» RolloTec, арт. № 2975

Для вставки RolloTec®-вставка «Комфорт» и для приводов постоянного тока, арт. № 2975 01

Для стандартной вставки RolloTec без подсоединения нейтрального провода, арт. № 2911

Для стандартной вставки RolloTec, арт. № 2925

- с 5 световыми сценами для «Откр./Закр.»
- вызов световых сцен только через радиопередатчик

НОВИНКА

Радиокнопка RolloTec с подключением датчика

цвет: белый, с блеском	1759 70 02	1
цвет: полярная белизна, с блеском	1759 70 09	1
цвет: антрацит, матовый	*1759 70 06	1
цвет: алюминий, матовый	*1759 70 24	1
цвет: нержавеющая сталь	*1759 70 04	1

Частота приема радиосигнала 433,42 МГц;
 Количество программируемых радиопередатчиков 30;
 Значение яркости «Солнце» ок. 5 - 80 клк;
 Управление ламелями при нажатии менее 1 сек.;
 Самоблокировка на 2 мин. при нажатии более 1 сек.

Для управления путем нажатия на клавишу или через радиопередатчик.

Для датчика разбития стекла RolloTec, арт. № 0170

Для датчиков яркости RolloTec, арт. № 0169, 0184

Для адаптера для датчиков RolloTec, арт. № 0171

Для магнитного контакта, арт. № 9251 ..

Для вставки «Комфорт» RolloTec, арт. № 2975

Для вставки RolloTec®-вставка «Комфорт» и для приводов постоянного тока, арт. № 2975 01

Для стандартной вставки RolloTec без подсоединения нейтрального провода, арт. № 2911

Для стандартной вставки RolloTec, арт. № 2925

- с 5 световыми сценами для «Откр./Закр.»
- вызов световых сцен только через радиопередатчик
- уровень яркости «Солнце» устанавливается индивидуально
- без функции сумеречного датчика
- только для подключения сенсора к клеммной колодке

Клавиши с функцией памяти

НОВИНКА

Кнопка с функцией памяти RolloTec

цвет: белый, с блеском	1756 70 02	1
цвет: полярная белизна, с блеском	1756 70 09	1
цвет: антрацит, матовый	* 1756 70 06	1
цвет: алюминий, матовый	* 1756 70 24	1
цвет: нержавеющая сталь	* 1756 70 04	1

Управление ламелями при нажатии менее 1 сек.;
Самоблокировка на 2 мин. при нажатии более 1 сек.;

Программирование времени открытия/закрытия кнопкой > 3,5 сек.

Жалюзи будут открываться и закрываться в режиме запрограммированного времени ежедневно.

Для ручного и запрограммированного на определенное время управления положением жалюзи.

Для вставки «Комфорт» RolloTec, арт. № 2975

Для вставки RolloTec®-вставка «Комфорт» и для приводов постоянного тока, арт. № 2975 01

Для стандартной вставки RolloTec без подсоединения нейтрального провода, арт. № 2911

Для стандартной вставки RolloTec, арт. № 2925

НОВИНКА

Кнопка памяти RolloTec с подключением датчика

цвет: белый, с блеском	1757 70 02	1
цвет: полярная белизна, с блеском	1757 70 09	1
цвет: антрацит, матовый	* 1757 70 06	1
цвет: алюминий, матовый	* 1757 70 24	1
цвет: нержавеющая сталь	* 1757 70 04	1

Значение яркости «Солнце» ок. 20 клк;
Управление ламелями при нажатии менее 1 сек.;
Самоблокировка на 2 мин. при нажатии более 1 сек.;

Программирование времени открытия/закрытия кнопкой > 3,5 сек.

Жалюзи будут открываться и закрываться в режиме запрограммированного времени ежедневно.

Для ручного и запрограммированного на определенное время управления положением жалюзи.

Для датчика разбития стекла RolloTec, арт. № 0170

Для датчиков яркости RolloTec, арт. № 0169, 0184

Для адаптера для датчиков RolloTec, арт. № 0171

Для магнитного контакта, арт. № 9251 ..

Для вставки «Комфорт» RolloTec, арт. № 2975

Для вставки RolloTec®-вставка «Комфорт» и для приводов постоянного тока, арт. № 2975 01

Для стандартной вставки RolloTec без подсоединения нейтрального провода, арт. № 2911

Для стандартной вставки RolloTec, арт. № 2925

■ без функции сумеречного датчика

■ только для подключения сенсора к клеммной колодке

Механические таймеры

НОВИНКА

Таймер RolloTec «Easy» с дисплеем

цвет: белый, с блеском	1762 71 02	1
цвет: полярная белизна, с блеском	1762 71 09	1
цвет: антрацит, матовый	*1762 71 06	1
цвет: алюминий, матовый	*1762 71 24	1
цвет: стальной, лак	*1762 71 04	1

Периоды перемещения 2 Откр/Закр;
Запас хода, примерно 6 ч., без питания;
Управление ламелями при нажатии менее 1 сек.;
Самоблокировка на 2 мин. при нажатии более 1 сек.

Сигналы дополнительного устройства и сенсора, а также центральные команды не обрабатываются.

Для ручного и запрограммированного на определенное время управления положением жалюзи.

Для вставки «Комфорт» RolloTec, арт. № 2975

Для вставки RolloTec®-вставка «Комфорт» и для приводов постоянного тока, арт. № 2975 01

Для стандартной вставки RolloTec без подсоединения нейтрального провода, арт. № 2911

Для стандартной вставки RolloTec, арт. № 2925

- с оттиском на немецком языке
- с предварительно установленной базовой программой
- простое программирование времени
- с режимом быстрого программирования
- программирование до 6 часов возможно после снятия вставки
- 2 блока программирования пн.-пт. и сб.-вс.
- широкоформатный дисплей
- с переключателем для ручного/автоматического управления

НОВИНКА

Таймер RolloTec «Комфорт» с дисплеем

цвет: белый, с блеском	1774 70 02	1
цвет: полярная белизна, с блеском	1774 70 09	1
цвет: антрацит, матовый	*1774 70 06	1
цвет: алюминий, матовый	*1774 70 24	1
цвет: стальной, лак	*1774 70 04	1

Периоды перемещения 18 Откр/Закр;
Случайный генератор чисел +/- 15 мин.;
Запас хода, примерно 3 ч., без питания;
Смещение астрономического времени +/- 2 час.;
Настраиваемое время подъема 1 сек.- 6 мин.;
Время поворота ламелей 0 - 5 сек.;
Управление ламелями при нажатии менее 1 сек.;
Самоблокировка 1 сек.

Для ручного и запрограммированного на определенное время управления положением жалюзи.

Для вставки «Комфорт» RolloTec, арт. № 2975

Для вставки RolloTec®-вставка «Комфорт» и для приводов постоянного тока, арт. № 2975 01

Для стандартной вставки RolloTec без подсоединения нейтрального провода, арт. № 2911

Для стандартной вставки RolloTec, арт. № 2925

- с текстом дисплея на немецком языке
- с 3-мя независимыми программируемыми запоминающими устройствами
- с 2-мя предварительно установленными программируемыми запоминающими устройствами
- возможно программирование недельное и по дням
- энергонезависимая программная память
- с автоматическим переходом на летнее/зимнее время (отключаемо)
- астропрограмма для подъема/опускания при восходе и закате солнца
- широкоформатный дисплей с символами
- указание последующих операций определяется функциями астро- и совпадения
- с переключателем для ручного/автоматического управления
- блокировка-защита, так как исполнение команд от центрального или дополнительного модуля можно отключить
- регулируемое положение ламелей при запланированном опускании

НОВИНКА

Таймер RolloTec «Комфорт» с дисплеем и подключением датчика

цвет: белый, с блеском	1775 70 02	1
цвет: полярная	1775 70 09	1
белизна, с блеском		
цвет: антрацит, матовый	* 1775 70 06	1
цвет: алюминий, матовый	* 1775 70 24	1
цвет: стальной, лак	* 1775 70 04	1

Диапазон настройки для солнца около 1 - 76 клк;
 Диапазон настройки для сумерек около 6 - 300 лк;
 Периоды перемещения 18 Откр/Закр;
 Случайный генератор чисел +/- 15 мин.;
 Запас хода, примерно 3 ч., без питания;
 Смещение астрономического времени +/- 2 час.;
 Настраиваемое время подъема 1 сек. - 6 мин.;
 Время поворота ламелей 0 - 5 сек.;
 Управление ламелями при нажатии менее 1 сек.;
 Самоблокирование 1 сек.

Для ручного и запрограммированного на определенное время управления положением жалюзи.

Для датчика разбития стекла RolloTec, арт. № 0170

Для датчиков яркости RolloTec, арт. № 0169, 0184

Для адаптера для датчиков RolloTec, арт. № 0171

Для магнитного контакта, арт. № 9251 ..

Для вставки «Комфорт» RolloTec, арт. № 2975

Для вставки RolloTec®-вставка «Комфорт» и для приводов постоянного тока, арт. № 2975 01

Для стандартной вставки RolloTec без подсоединения нейтрального провода, арт. № 2911

Для стандартной вставки RolloTec, арт. № 2925

- с текстом дисплея на немецком языке
- с 3-мя независимыми программируемыми запоминающими устройствами
- с 2-мя предварительно установленными программируемыми запоминающими устройствами
- возможно программирование недельное и по дням
- энергонезависимая программная память
- с автоматическим переходом на летнее/зимнее время (отключаемо)
- астропрограмма для подъема/опускания при восходе и закате солнца
- широкоформатный дисплей с символами
- указание последующих операций определяется функциями астро- и совпадения
- с переключателем для ручного/автоматического управления
- блокировка-защита, так как исполнение команд от центрального или дополнительного модуля можно отключить
- регулируемое положение ламелей при запланированном опускании
- RolloTec® датчик освещенности наружного монтажа, дополнительно настройка для положения жалюзи и ламелей
- подключенный датчик яркости RolloTec® для управления в зависимости от уровня освещения
- RolloTec® датчик освещенности наружного монтажа подходит для сумеречного открывания и закрывания
- для подсоединения датчика к клемнику на вставке

ПРОМЕЖУТОЧНЫЕ КОЛЬЦА
НОВИНКА

Переходная рамка для центральной панели 50 x 50 мм

цвет: белый, с блеском	1108 71 02	10
цвет: полярная	1108 71 09	10
белизна, с блеском		
цвет: антрацит, матовый	* 1108 71 06	10
цвет: алюминий, матовый	* 1108 71 24	10
цвет: стальной, лак	* 1108 71 04	10

Внимание! Не предусмотрено для центральных плат Berker.

Для центральной панели согласно DIN 49075

- для центральных плат сторонних производителей 50 x 50 мм и розеток SCHUKO

НОВИНКА

Промежуточная рамка для центральной платы

цвет: белый, с блеском	1108 70 02	10
цвет: полярная	1108 70 09	10
белизна, с блеском		
цвет: антрацит, матовый	* 1108 70 06	10
цвет: алюминий, матовый	* 1108 70 24	10
цвет: стальной, лак	* 1108 70 04	10

- поле для надписи фиксируется

Поля для надписей
НОВИНКА

Поле для надписи для фиксации заподлицо в промежуточной рамке для центральной платы

цвет: белый, с блеском	1905 00 02	10
цвет: полярная	1905 00 69	10
белизна, матовый/с эффектом бархата		
цвет: стальной, лак	* 1905 70 04	10

Высота поля для надписи - для 6 мм P-touch полосок.

Промежуточные кольца

НОВИНКА

Промежуточная рамка с откидной крышкой и полем для надписи для центральных плат и панелей 50 x 50 мм

цвет: белый, с блеском	1154 71 02	10
цвет: полярная белизна, с блеском	1154 71 09	10
цвет: антрацит, матовый	* 1154 71 06	10
цвет: алюминий, матовый	* 1154 71 24	10
цвет: нержавеющая сталь	* 1154 71 04	10

Высота поля для надписи - для 6 мм P-touch полосок.

- с оттиском
- при открытии крышка может быть зафиксирована в конечном положении

СИГНАЛЬНЫЕ И КОНТРОЛЬНЫЕ УСТРОЙСТВА

НОВИНКА

Центральная плата для сигнальных и контрольных устройств; Ш 18,8 мм

цвет: белый, с блеском	1431 02	10
цвет: полярная белизна, с блеском	1431 09	10
цвет: антрацитовый, матовый лак	* 1431 16 06	10
цвет: алюминиевый, матовый лак	* 1431 14 04	10
цвет: стальной, лак	* 1431 04	10

Расстояние до винта 36 мм

Внимание! Использовать только с промежуточным кольцом для центральной платы данной серии.

Подходит для монтажа встроенного гнезда с выравниванием потенциалов; к арт. 4604

Гнездо на малое напряжение:
 PRO-CAR;
 Цилиндрический электрический соединитель:
 Amphenol-Tuchel;
 Binder;
 Cannon;
 Farnell;
 Hirose;
 Hirschmann;
 Lumberg;
 Monacor;
 RS Components

- с суппортом
- с сектором 18,8 мм
- без фиксаторов

НОВИНКА

Центральная плата для сигнальных и контрольных устройств; Ш 22,5 мм

цвет: белый, с блеском	1432 02	10
цвет: полярная белизна, с блеском	1432 09	10
цвет: антрацитовый, матовый лак	* 1432 16 06	10
цвет: алюминиевый, матовый лак	* 1432 14 04	10
цвет: стальной, лак	* 1432 04	10
цвет: жёлтый, блестящий	1432 07	10

Расстояние до винта 36 мм

Внимание! Использовать только с промежуточным кольцом для центральной платы данной серии.

Устройства защиты от перенапряжения:
 Dehn, арт. №: NM DK 280;
 Сигнальные и контрольные устройства:
 Kraus-Naimer;
 Lumitas;
 Schlegel

- с суппортом
- с сектором 22,5 мм
- без фиксаторов

TV / AUDIO

Центральная плата для XLR-цилиндрических электросоединителей D-серии

цвет: белый, с блеском	1412 02	10
цвет: полярная белизна, с блеском	1412 09	10
цвет: антрацит, матовый	1412 16 06	10
цвет: алюминий, матовый	1412 14 04	10

Диаметр сектора 23,6 мм;
 Расстояние до винтов
 (по вертикали/по горизонтали) 19 / 24 мм

Внимание! Использовать только с промежуточным кольцом для центральной платы данной серии.

Цилиндрический электрический соединитель:
 Cannon;
 Deltron;
 Farnell;
 Hirose;
 Monacor;
 Neutrik;
 RS Components

- с суппортом
- Speakon и гнездовой контактный зажим телефонного типа
- без фиксаторов

НОВИНКА

Центральная панель для розетки к громкоговорителю и вставки малого штекерного соединителя

цвет: белый, с блеском, 1-местный, 1 отверстие прodelывается дополнительно	1184 70 02	10
цвет: полярная белизна, с блеском, 1-местный, 1 отверстие прodelывается дополнительно	1184 70 09	10
цвет: антрацит, матовый, 1-местный, 1 отверстие прodelывается дополнительно	* 1184 70 06	10
цвет: алюминий, матовый, 1-местный, 1 отверстие прodelывается дополнительно	* 1184 70 24	10
цвет: нержавеющая сталь, 1-местный, 1 отверстие прodelывается дополнительно	* 1184 70 04	10
цвет: белый, с блеском, 2-местная	1186 70 02	10
цвет: полярная белизна, с блеском, 2-местная	1186 70 09	10
цвет: антрацит, матовый, 2-местная	* 1186 70 06	10
цвет: алюминий, матовый, 2-местная	* 1186 70 24	10
цвет: нержавеющая сталь, 2-местная	* 1186 70 04	10

Для розетки для громкоговорителя High End, арт. № 4505 02
Для розетки для стерео-динамиков, арт. № 4505 01
Для соединительной вставки BNC/TNC, арт. № 4577, 4579
Для соединительной вставки для малых штекеров, арт. № 4505

■ фиксация центральной панели

НОВИНКА

Центральная панель для антенной розетки 2 и 3 отверстия

цвет: белый, с блеском	1201 70 02	10
цвет: полярная белизна, с блеском	1201 70 09	10
цвет: антрацит, матовый	* 1201 70 06	10
цвет: алюминий, матовый	* 1201 70 24	10
цвет: нержавеющая сталь	* 1201 70 04	10

Для антенной розетки, 2 отверстия, проходная, арт. № 4502, HIFS 1B
Для антенной розетки, 3 отверстия, проходная, арт. № 4522
Для антенной розетки, 3 отверстия, отдельная, арт. № 4515
Для антенной розетки, 4 отверстия, отдельная, арт. № 4523, 4593

■ с возможностью дополнительного прodelывания SAT-ввода

Центральная плата для антенной розетки, 4 отверстия

цвет: белый, с блеском	1483 02	10
цвет: полярная белизна, с блеском	1483 09	10
цвет: антрацит, матовый	1483 16 06	10
цвет: алюминий, матовый	1483 14 04	10
цвет: стальной, лак	1483 04	10

Внимание! Использовать только с промежуточным кольцом для центральной платы данной серии.

 Антенные розетки:
Hirschmann

■ с 2 дополнительными SAT-выводами (F-гнезда)

Центральная плата для антенной розетки, 4 отверстия

цвет: белый, с блеском	1484 02	10
цвет: полярная белизна, с блеском	1484 09	10
цвет: антрацит, матовый	1484 16 06	10
цвет: алюминий, матовый	1484 14 04	10
цвет: стальной, лак	1484 04	10

Внимание! Использовать только с промежуточным кольцом для центральной платы данной серии.

Для антенной розетки, арт. № 4594

 Антенные розетки:
Ankaro;
Astro;
Axing;
Delta;
Schwaiger

■ с 2 дополнительными SAT-выводами (F-гнезда)

Артикул

Упак. ед.

Артикул

Упак. ед.

Центральная плата для широкополосной модемной коробки

цвет: белый, с блеском	1439 02	10
цвет: полярная	1439 09	10
белизна, с блеском		
цвет: антрацит, матовый	1439 16 06	10
цвет: алюминий, матовый	1439 14 04	10

Внимание! Использовать только с промежуточным кольцом для центральной платы данной серии.

Широкая модемная коробка: WisI

■ с дополнительным мультимедиа-выводом

СИСТЕМЫ ТЕЛЕКОММУНИКАЦИИ И ПЕРЕДАЧИ ДАННЫХ

НОВИНКА

Центральная панель для VDo-розеток и кабельного вывода

цвет: белый, с блеском	1005 70 02	10
цвет: полярная	1005 70 09	10
белизна, с блеском		
цвет: антрацит, матовый	* 1005 70 06	10
цвет: алюминий, матовый	* 1005 70 24	10
цвет: стальной, лак	* 1005 70 04	10

Для розетки, арт. № 4468, 4470

Телефонные разъемы VDo: Rutenbeck

■ с выводом

НОВИНКА

Центральная панель для розетки TAE и розеток для подсоединения громкоговорителей

цвет: белый, с блеском	1035 70 02	10
цвет: полярная	1035 70 09	10
белизна, с блеском		
цвет: антрацит, матовый	* 1035 70 06	10
цвет: алюминий, матовый	* 1035 70 24	10
цвет: нержавеющая сталь	* 1035 70 04	10

Для интерфейса данных USB, скрытый монтаж, арт. № 4572 ..., 4573 ..., 7504 00 04
Для розетки UAE/TAE, арт. № 4588 ..

TAE и UAE розетка с защитой от перенапряжения:
Dehn;
Розетки EAD:
Drivex;
Fröhlich + Walter;
Intracom;
Розетки UAE:
Dätwyler

НОВИНКА

Центральная плата для розетки TAE 6/6FF и 6/6NF и розеток для подсоединения громкоговорителей

цвет: белый, с блеском	1458 02	10
цвет: полярная	1458 09	10
белизна, с блеском		
цвет: антрацит, матовый	* 1458 16 06	10
цвет: алюминий, матовый	* 1458 14 04	10
цвет: стальной, лак	1458 04	10

Внимание! Использовать только с промежуточным кольцом для центральной платы данной серии.

Для интерфейса данных USB, скрытый монтаж, арт. № 4572 ..., 4573 ..., 7504 00 04
Для розетки UAE/TAE, арт. № 4588 ..

TAE и UAE розетка с защитой от перенапряжения:

Dehn;
Розетки EAD:
Drivex;
Fröhlich + Walter;
Intracom;
Розетки UAE:
Dätwyler

■ для интерфейса ввода данных USB, скрытый монтаж
■ 1 отверстие прорезается дополнительно

НОВИНКА

Центральная панель для розетки PTT «Niederlande»

цвет: белый, с блеском	* 61 1026 70 02	10
цвет: полярная	* 61 1026 70 09	10
белизна, с блеском		
цвет: антрацит, матовый	* 61 1026 70 06	10
цвет: алюминий, матовый	* 61 1026 70 24	10

■ универсальные для обычных PTT-розеток

НОВИНКА

Центральная панель для розетки PTT «Belgien»

цвет: белый, с блеском	* 67 1025 70 02	10
цвет: полярная	* 67 1025 70 09	10
белизна, с блеском		
цвет: антрацит, матовый	* 67 1025 70 06	10
цвет: алюминий, матовый	* 67 1025 70 24	10
цвет: нержавеющая сталь	* 67 1025 70 04	10

Для розетки PTT, арт. № BERT T0 1

Артикул

Упак. ед.

Артикул

Упак. ед.

НОВИНКА

Центральная панель для розетки UAE

цвет: белый, с блеском	1407 70 02	10
цвет: полярная белизна, с блеском	1407 70 09	10
цвет: антрацит, матовый	* 1407 70 06	10
цвет: алюминий, матовый	* 1407 70 24	10
цвет: нержавеющая сталь	* 1407 70 04	10

Для розетки UAE экранированной,
арт. № 4554, 4586, 4590
Для розетки UAE, арт. № 4538, 4568

■ вывод под углом 45°

■ для 1-местной розетки, кат.3, кат.5е и кат.6

Центральная плата для розетки UAE-DAT

цвет: белый, с блеском	1468 02	10
цвет: полярная белизна, с блеском	1468 09	10
цвет: антрацит, матовый	1468 16 06	10
цвет: алюминий, матовый	1468 14 04	10
цвет: стальной, лак	1468 04	10

Внимание! Использовать только с промежуточным кольцом для центральной платы данной серии.

Для розетки UAE экранированной,
арт. № 4554, 4586, 4590
Для розетки UAE, арт. № 4538, 4568

■ вывод под углом 45°

■ для 1-местной розетки, кат.3, кат.5е и кат.6

НОВИНКА

Центральная панель для UAE/E-DAT Design/Telekom розетка ISDN

цвет: белый, с блеском	1409 70 02	10
цвет: полярная белизна, с блеском	1409 70 09	10
цвет: антрацит, матовый	* 1409 70 06	10
цвет: алюминий, матовый	* 1409 70 24	10
цвет: нержавеющая сталь	* 1409 70 04	10

Для розетки UAE экранированной,
арт. № 4555, 4587, 4591
Для розетки UAE, арт. № 4539, 4562, 4592

Розетки ISDN (IAE) производитель Rutenbeck:
Telekom;
Розетки UAE:
Dätwyler;
eku Kabel & Systeme;
Sveg

■ вывод под углом 45°

■ для 2-местной розетки, кат.3, кат.5е и кат.6

Центральная плата UAE/E-DAT Design/Telekom розетка ISDN

цвет: белый, с блеском	1469 02	10
цвет: полярная белизна, с блеском	1469 09	10
цвет: антрацит, матовый	1469 16 06	10
цвет: алюминий, матовый	1469 14 04	10
цвет: стальной, лак	1469 04	10

Внимание! Использовать только с промежуточным кольцом для центральной платы данной серии.

Для розетки UAE экранированной,
арт. № 4555, 4587, 4591
Для розетки UAE, арт. № 4539, 4562, 4592

Розетки ISDN (IAE) производитель Rutenbeck:
Telekom;
Розетки UAE:
Dätwyler;
eku Kabel & Systeme;
Sveg

■ вывод под углом 45°

■ для 2-местной розетки, кат.3, кат.5е и кат.6

Центральная плата для розетки UAE и Telekom ISDN (IAE)

цвет: белый, с блеском	1429 02	10
цвет: полярная белизна, с блеском	1429 09	10
цвет: антрацит, матовый	1429 16 06	10
цвет: алюминий, матовый	1429 14 04	10

Внимание! Использовать только с промежуточным кольцом для центральной платы данной серии.

Розетки ISDN (IAE) производитель Rutenbeck:
Telekom

■ вывод под углом 25°

■ для 2-местной розетки, кат.3

Центральная плата для розетки UAE и Telekom ISDN (IAE)

цвет: белый, с блеском	1430 02	10
цвет: полярная белизна, с блеском	1430 09	10
цвет: антрацит, матовый	1430 16 06	10
цвет: алюминий, матовый	1430 14 04	10

Внимание! Использовать только с промежуточным кольцом для центральной платы данной серии.

Розетки ISDN производитель Kräcker:
Telekom

■ вывод под углом 45°

■ для 2-местной розетки, кат.3

Артикул

Упак. ед.

Артикул

Упак. ед.

Центральная плата для UAE/IAE/UAE-DAT розетка 300E

цвет: белый, с блеском	1446 02	10
цвет: полярная белизна, с блеском	1446 09	10
цвет: антрацит, матовый	1446 16 06	10
цвет: алюминий, матовый	1446 14 04	10
цвет: стальной, лак	1446 04	10

Внимание! Использовать только с промежуточным кольцом для центральной платы данной серии.

- вывод под углом 45°
- для 1-местной розетки кат.3 и кат.6

Центральная плата для розетки ISDN UAE/IAE/Telecom

цвет: белый, с блеском	1467 02	10
цвет: полярная белизна, с блеском	1467 09	10
цвет: антрацит, матовый	1467 16 06	10
цвет: алюминий, матовый	1467 14 04	10
цвет: стальной, лак	1467 04	10

Внимание! Использовать только с промежуточным кольцом для центральной платы данной серии.

Розетки ISDN производитель BTR: Telekom

- вывод под углом 45°
- для 2-местной розетки, кат.3

Центральная плата для UAE-DAT розетка 300E

цвет: белый, с блеском	1478 02	10
цвет: полярная белизна, с блеском	1478 09	10
цвет: антрацит, матовый	1478 16 06	10
цвет: алюминий, матовый	1478 14 04	10
цвет: стальной, лак	1478 04	10

Внимание! Использовать только с промежуточным кольцом для центральной платы данной серии.

- вывод под углом 45°
- для 2-местной розетки, кат.6

Центральная плата для розетки E-DAT plus с полем для надписи

цвет: белый, с блеском	1413 02	10
цвет: полярная белизна, с блеском	1413 09	10
цвет: антрацит, матовый	1413 16 06	10
цвет: алюминий, матовый	1413 14 04	10

Высота поля для надписи - для 6 мм P-touch полосок.

Внимание! Использовать только с промежуточным кольцом для центральной платы данной серии.

- вывод под углом 45°
- с защитными колпачками от пыли
- для 1- или 2-местной розетки, кат.6

Центральная плата для розетки UAE-DAT

цвет: белый, с блеском	1420 02	10
цвет: полярная белизна, с блеском	1420 09	10
цвет: антрацит, матовый	1420 16 06	10
цвет: алюминий, матовый	1420 14 04	10

Внимание! Использовать только с промежуточным кольцом для центральной платы данной серии.

- вывод под углом 45°
- 1 отверстие проделывается дополнительно
- для 1- или 2-местной розетки, кат.3

Центральная плата для розетки EMJ45

цвет: белый, с блеском	1422 02	10
цвет: полярная белизна, с блеском	1422 09	10
цвет: антрацит, матовый	1422 16 06	10
цвет: алюминий, матовый	1422 14 04	10

Внимание! Использовать только с промежуточным кольцом для центральной платы данной серии.

- вывод под углом 45°
- для 1- или 2-местной розетки, кат.5е

Артикул

Упак. ед.

Артикул

Упак. ед.

Центральная плата для розетки VAD с полем для надписи

цвет: белый, с блеском	1423 02	10
цвет: полярная	1423 09	10
белизна, с блеском		
цвет: антрацит, матовый	1423 16 06	10
цвет: алюминий, матовый	1423 14 04	10

Высота поля для надписи - для 6 мм P-touch полосок.

Внимание! Использовать только с промежуточным кольцом для центральной платы данной серии.

- вывод под углом 45°
- с защитными колпачками от пыли
- для 1- или 2-местной розетки, кат.6

Центральная плата для розетки UAE-DAT

цвет: белый, с блеском	1419 02	10
цвет: полярная	1419 09	10
белизна, с блеском		
цвет: антрацит, матовый	1419 16 06	10
цвет: алюминий, матовый	1419 14 04	10

Внимание! Использовать только с промежуточным кольцом для центральной платы данной серии.

Розетки UAE:
Brand-Rex;
Fröschel;
OTRA;
Sevex

- вывод под углом 40°
- для 1- или 2-местной розетки, кат.5, кат.5е и кат.6

Центральная плата для 3 MINI-COM модулей

цвет: белый, с блеском	1427 02	10
цвет: полярная	1427 09	10
белизна, с блеском		
цвет: антрацит, матовый	1427 16 06	10
цвет: алюминий, матовый	1427 14 04	10

Внимание! Использовать только с промежуточным кольцом для центральной платы данной серии.

Для модуля S-Video, арт. № 1993

Для модуля VGA, арт. № 1994

Для модуля-заглушки, арт. № 1990

Для видеомодуля Cinch, арт. № 1992

Для Mini Jack, арт. № 1980, 1984, 1985

Комплект для модуля Cinch, арт. № 1989

Модули:
Panduit

- с суппортом
- для Mini-Com Jacks кат.3, кат.5е, кат.6, кат.6 10Gig
- для световодных модулей Mini-Com
- для штекерных соединителей Mini-Com BNC
- для модулей подключения/соединительных модулей Mini-Com 3,5 мм Stereo
- для кабеля динамика / модуля банановых штепселей Mini-Com
- для соединительных модулей F-штепселей Mini-Com
- для модулей подключения/соединительных модулей Mini-Com
- для модулей подключения/соединительных модулей S-Video Mini-Com
- для электрического соединителя D-Subminiatur (сверхминиатюрный), 15-пол.
- для модулей заглушек Mini-Com 1-местных
- вывод под углом 30°
- без фиксаторов



НОВИНКА

Центральная плата для 1 или 2 единичных модулей «Reichle&De-Massari»

цвет: белый, с блеском	1472 02	10
цвет: полярная	1472 09	10
белизна, с блеском		
цвет: антрацитовый, матовый лак	* 1472 16 06	10
цвет: алюминий, матовый	* 1472 14 04	10

Внимание! Использовать только с промежуточным кольцом для центральной платы данной серии.

Модули:
Reichle&De-Massari

- с суппортом
- для присоединительных модулей RJ45 Кат.5е и Кат.6
- для LWL-модулей
- вывод под углом 30°
- без фиксаторов

Артикул

Упак. ед.

Артикул

Упак. ед.

НОВИНКА

Центральная плата для двойного модуля «Reichle&De-Massari»

цвет: белый, с блеском	1461 02	10
цвет: полярная	1461 09	10
белизна, с блеском		
цвет: антрацитовый, матовый лак	* 1461 16 06	10
цвет: алюминий, матовый	* 1461 14 04	10
цвет: стальной, лак	1461 04	10

Внимание! Использовать только с промежуточным кольцом для центральной платы данной серии.

Модули:
Diamond;
Reichle&De-Massari

- с суппортом
- для присоединительных модулей RJ45 Кат.5е и Кат.6
- для LWL-модулей
- вывод под углом 30°
- без фиксаторов

НОВИНКА

Центральная плата для AMP Modular Jacks

цвет: белый, с блеском	1463 02	10
цвет: полярная	1463 09	10
белизна, с блеском		
цвет: антрацитовый, матовый лак	* 1463 16 06	10
цвет: алюминиевый, матовый лак	* 1463 14 04	10
цвет: стальной, лак	1463 04	10

Внутренний размер отверстия (Ш x В) ок. 14,7 x 20,7 мм

Экранированные модели соприкасаются.

Внимание! Использовать только с промежуточным кольцом для центральной платы данной серии.

Серия SL Toolless Jack с защитой от пыли:
AMP;
MT-RJ Jack:
AMP;
Intracom;
Telena;
Серия SL Toolless Jack:
AMP;
Standard 110Connect разъем:
AMP

- с суппортом
- для модульных Jacks Серия 110 Connect Кат.3, Кат.5, Кат.5е и Кат.6
- для AMP LWL-соединений MT-RJ Jacks
- двойной, вывод под углом 30°
- без фиксаторов

НОВИНКА

Центральная плата для Modular Jacks «Krone»

цвет: белый, с блеском	1464 02	10
цвет: полярная	1464 09	10
белизна, с блеском		
цвет: антрацитовый, матовый лак	* 1464 16 06	10
цвет: алюминий, матовый	* 1464 14 04	10

Внутренний размер отверстия (Ш x В) ок. 14,7 x 19,4 мм

Внимание! Использовать только с промежуточным кольцом для центральной платы данной серии.

Для модульного разъема, арт. № 1854 01

опто-волоконные соединители:

3M ;

Krone;

Модульные разъемы:

3M;

Asyco;

Dätwyler;

Erni;

Hubbell;

ICS;

Krone;

Telegärtner;

LANmark 5, 6 и 7 (только с Keystone-Clip):

Nexans;

Keystone Jack:

Kerpen

ELine 600 GG45 гнезда:

Kerpen

- с суппортом
- для модульных Jacks Krone Кат.5, Кат.5е и Кат.6
- для Krone LWL-соединений MT-RJ Jack's
- для 3M LWL-соединений Volition
- двойной, вывод под углом 30°
- без фиксаторов

НОВИНКА

Центральная плата для Drahtex Modular Jacks

цвет: белый, с блеском	1462 02	10
цвет: полярная	1462 09	10
белизна, с блеском		
цвет: антрацитовый, матовый лак	* 1462 16 06	10
цвет: алюминиевый, матовый лак	* 1462 14 04	10

Внимание! Использовать только с промежуточной рамкой данной программы. Установка возможна только с монтажной или кодовой рамкой фирмы Drahtex.

- с суппортом
- для модульных Jacks Drahtex Кат.5, Кат.5е, Кат.6 и Кат.7
- для LWL-модулей
- двойной, вывод под углом 30°
- без фиксаторов

НОВИНКА

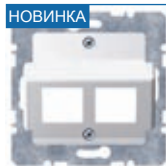
Центральная плата для LEXCOM HOME Module

цвет: белый, с блеском	1441 02	10
цвет: полярная	1441 09	10
белизна, с блеском		
цвет: антрацитовый, матовый лак	* 1441 16 06	10
цвет: алюминиевый, матовый лак	* 1441 14 04	10
цвет: стальной, лак	* 1441 04	10

Внимание! Использовать только с промежуточными рамками данной программы. Установка возможна только с монтажной рамкой фирмы Lexel.

- с суппортом
- двойной, вывод под углом 30°
- без фиксаторов

LEXCOM HOME®Зарегистрированная торговая марка фирмы Lexel A/S.

НОВИНКА

Центральная плата для ELine- и GiCon4 гнезд

цвет: белый, с блеском	1498 02	10
цвет: полярная	1498 09	10
белизна, с блеском		
цвет: антрацитовый, матовый лак	* 1498 16 06	10
цвет: алюминиевый, матовый лак	* 1498 14 04	10

Внимание! Использовать только с промежуточной рамкой данной программы! Установка только вместе с клипсами фирмы BTR и Kerpen.

ELine 1200- и 250 гнезда:
Kerpen, арт. №: ;
GiCon4-гнезда:
BTR

- с суппортом
- для гнезд ELine- und GiCon4 Кат.5е, Кат.6, Кат.7
- двойной, вывод под углом 30°
- без фиксаторов

НОВИНКА

Центральная панель с заслонкой от пыли и полем для надписи

цвет: белый, с блеском	1170 70 02	10
цвет: полярная	1170 70 09	10
белизна, с блеском		
цвет: антрацит, матовый	* 1170 70 06	10
цвет: алюминий, матовый	* 1170 70 24	10
цвет: стальной, лак	* 1170 70 04	10

Высота поля для надписи - для 6 мм P-touch полосок.

Для опорной пластины 1-местной, арт. № 4540 ..

- для суппорта с цветным изображением, 1-местные

НОВИНКА

Центральная панель с заслонками от пыли и полем для надписи

цвет: белый, с блеском	1182 70 02	10
цвет: полярная	1182 70 09	10
белизна, с блеском		
цвет: антрацит, матовый	* 1182 70 06	10
цвет: алюминий, матовый	* 1182 70 24	10
цвет: стальной, лак	* 1182 70 04	10

Высота поля для надписи - для 6 мм P-touch полосок.

Для опорной пластины 2-местной, арт. № 4541 ..

- для суппорта с цветными вставками, 2-местные

Центральная плата для AMP-ACO

цвет: белый, с блеском	1494 02	10
цвет: полярная	1494 09	10
белизна, с блеском		
цвет: антрацит, матовый	1494 16 06	10
цвет: алюминий, матовый	1494 14 04	10

Внимание! Использовать только с промежуточной рамкой. Поле для надписи не используется.

- Кат.5, Кат.6 и Кат.7
- фиксация центральной платы

Центральная плата для AMP-ACO с полем для надписи

цвет: белый, с блеском	1495 02	10
цвет: полярная	1495 09	10
белизна, с блеском		
цвет: антрацит, матовый	1495 16 06	10
цвет: алюминий, матовый	1495 14 04	10

Высота поля для надписи - для 6 мм P-touch полосок.

Внимание! Использовать только с промежуточным кольцом для центральной платы данной серии.

- Кат.5, Кат.6 и Кат.7

НОВИНКА

Центральная панель для системы кабельной связи AMP-ACO и Siemens SML с полем для надписи

цвет: белый, с блеском	1153 70 02	10
цвет: полярная	1153 70 09	10
белизна, с блеском		
цвет: антрацит, матовый	* 1153 70 06	10
цвет: алюминий, матовый	* 1153 70 24	10
цвет: стальной, лак	* 1153 70 04	10

Высота поля для надписи - для 6 мм P-touch полосок.

ACO and CO Plus вставки:
AMP, арт. №: 0-1394763-1;
Schumann
SML-Вставки:
Siemens

- с суппортом
- Кат.5, Кат.6 и Кат.7
- вывод под углом 30°
- для крепления с помощью винтов
- без фиксаторов

НОВИНКА

Центральная плата к LWL-соединениям Simplex ST

цвет: белый, с блеском	1492 02	10
цвет: полярная	1492 09	10
белизна, с блеском		
цвет: антрацитовый, матовый лак	* 1492 16 06	10
цвет: алюминиевый, матовый лак	* 1492 14 04	10

Внимание! Использовать только с промежуточным кольцом для центральной платы данной серии.

- с суппортом
- вывод под углом 30°
- для 2 LWL-соединений
- без фиксаторов

НОВИНКА

Центральная плата к LWL-соединениям Duplex SC

цвет: белый, с блеском	1480 02	10
цвет: полярная	1480 09	10
белизна, с блеском		
цвет: антрацитовый, матовый лак	* 1480 16 06	10
цвет: алюминиевый, матовый лак	* 1480 14 04	10
цвет: стальной, лак	1480 04	10

Внимание! Использовать только с промежуточным кольцом для центральной платы данной серии.

опто-волоконные соединители:
Krone, арт. №:

- с суппортом
- вывод под углом 30°
- 1 отверстие прodelывается дополнительно
- для 1 или 2 LWL-соединений
- без фиксаторов

НОВИНКА

Центральная плата для цилиндрических электросоединителей диаметром 30 мм

цвет: белый, с блеском	1433 02	10
цвет: полярная	1433 09	10
белизна, с блеском		
цвет: антрацитовый, матовый лак	* 1433 16 06	10
цвет: алюминиевый, матовый лак	* 1433 14 04	10
цвет: стальной, лак	* 1433 04	10

Диаметр сектора 30 мм;
Расстояние до винта 36 мм

Внимание! Использовать только с промежуточным кольцом для центральной платы данной серии.

Устройства защиты от перенапряжения:
Dehn, арт. №: NM DK 280;
Сигнальные и контрольные устройства:
Kraus-Naimer;
Lumitas;
Schlegel

- с суппортом
- без фиксаторов

Центральная плата для 1 сверхминиатюрного D-штекера

цвет: белый, с блеском	1411 02	10
цвет: полярная	1411 09	10
белизна, с блеском		
цвет: антрацит, матовый	1411 16 06	10
цвет: алюминий, матовый	1411 14 04	10

D-сверхминиатюрные штекерные соединители смотрите в разделе «Модульные механизмы».

Внимание! Использовать только с промежуточным кольцом для центральной платы данной серии.

Для монтажного адаптера, арт. № 1841, 1842

Для электрического соединителя D-Subminiatur, арт. № 1834, 1835, 1839

- с суппортом
- без фиксаторов

Центральная плата для 2 сверхминиатюрного D-штекера

цвет: белый, с блеском	1470 02	10
цвет: полярная	1470 09	10
белизна, с блеском		
цвет: антрацит, матовый	1470 16 06	10
цвет: алюминий, матовый	1470 14 04	10
цвет: стальной, лак	1470 04	10

D-сверхминиатюрные штекерные соединители смотрите в разделе «Модульные механизмы».

Внимание! Использовать только с промежуточной рамкой. Поле для надписи не используется.

Для монтажного адаптера, арт. № 1841, 1842

Для электрического соединителя D-Subminiatur, арт. № 1834, 1835, 1839

- с суппортом
- без фиксаторов

КОММУНИКАЦИОННАЯ ТЕХНИКА
Установочные коробки к вычислительной технике

НОВИНКА

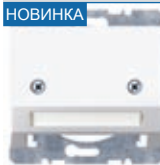
Системная установочная коробка с полем для надписи

цвет: белый, с блеском	1126 70 02	10
цвет: полярная	1126 70 09	10
белизна, с блеском		
цвет: антрацит, матовый	* 1126 70 06	10
цвет: алюминий, матовый	* 1126 70 24	10
цвет: стальной, лак	* 1126 70 04	10

Высота поля для надписи - для 6 мм P-touch полосок.

Монтажные платы см. в приложении к каталогу, арт. №» 1111 .., 1112 ..

- с суппортом
- для монтажных плат
- без фиксаторов

ОБОРУДОВАНИЕ ДЛЯ МЕДИЦИНСКИХ УЧРЕЖДЕНИЙ

Центральная плата для двойной розетки с выравниванием потенциалов

цвет: белый, с блеском	1403 02	10
цвет: полярная	1403 09	10
белизна, с блеском		
цвет: полярная белизна, матовый/с эффектом бархата	1403 19 09	10
цвет: антрацит, матовый	1403 16 06	10
цвет: алюминий, матовый	1403 14 04	10

Внимание! Использовать только с промежуточным кольцом для центральной платы данной серии.

Для двойной штепсельной розетки с выравниванием потенциалов, арт. № 1061

Для двойной штепсельной розетки с выравниванием потенциалов согласно DIN 42801

- с оттиском



Центральная плата для 6-полюсной розетки

цвет: белый, с блеском	1474 02	10
цвет: полярная	1474 09	10
белизна, с блеском		
цвет: антрацит, матовый	1474 16 06	10
цвет: алюминий, матовый	1474 14 04	10
цвет: стальной, лак	1474 04	10

Внимание! Использовать только с промежуточным кольцом для центральной платы данной серии.

6-полюсные штепсельные розетки:
Hirschmann, Medu 600, Medu 600 GSK;
Система вызова врача:
Ackermann, clino opt 99, арт. №: 71008C3

Фирма Ackermann

	Центральная панель / заглушка		
	цвет: белый, с блеском	1204 70 02	10
	цвет: полярная белизна, с блеском	1204 70 09	10

- фиксация центральной панели

	Центральная панель для шинного соединительного элемента с отверстием для штыря		
	цвет: белый, с блеском	1298 70 02	10
	цвет: полярная белизна, с блеском	1298 70 09	10

- фиксация центральной панели

	Центральная панель для штекерного разъема сброса		
	цвет: белый, с блеском	1305 70 02	10
	цвет: полярная белизна, с блеском	1305 70 09	10

- А-кодированный для «throw-off» коннектора
- фиксация центральной панели

	Центральная панель, 2 отверстия для контактного штыря, с символом		
	цвет: белый, с блеском	1244 71 02	10
	цвет: полярная белизна, с блеском	1244 71 09	10

- для устройства вызова с 2-мя диагональными контактами
- фиксация центральной панели

	Центральная панель с верхней красной кнопкой вызова и с отверстием для контактного штыря		
	цвет: белый, с блеском	1217 70 02	10
	цвет: полярная белизна, с блеском	1217 70 09	10

- для кнопки вызова с разъемным контактным соединением
- для модуля вызова с кнопкой вызова и контакта для дополнительного входа
- кнопка с линзой
- фиксация центральной панели

	Центральная панель с красной кнопкой вызова и 2 отверстиями для контактного штыря		
	цвет: белый, с блеском	1218 71 02	10
	цвет: полярная белизна, с блеском	1218 71 09	10

- для кнопки вызова с контактом диагностики и дополнительным
- для модуля вызова с кнопкой вызова и контактными соединениями
- кнопка с линзой
- с оттиском
- фиксация центральной панели

	Центральная панель с красной кнопкой вызова		
	цвет: белый, с блеском	1216 70 02	10
	цвет: полярная белизна, с блеском	1216 70 09	10

- для модуля вызова с кнопкой вызова
- кнопка с линзой
- фиксация центральной панели

	Центральная панель с нижней красной кнопкой вызова		
	цвет: белый, с блеском	1219 70 02	10
	цвет: полярная белизна, с блеском	1219 70 09	10

- для кнопки вызова
- кнопка с линзой
- фиксация центральной панели

	Центральная панель для квитирующего переключателя с зеленой кнопкой		
	цвет: белый, с блеском	1251 70 02	10
	цвет: полярная белизна, с блеском	1251 70 09	10

- для кнопки квитирования
- кнопка с линзой
- фиксация центральной панели

	Центральная панель для квитирующего переключателя с желтой кнопкой		
	цвет: белый, с блеском	1252 70 02	10
	цвет: полярная белизна, с блеском	1252 70 09	10

- для кнопки квитирования
- кнопка с линзой
- фиксация центральной панели

Артикул

Упак. ед.

Артикул

Упак. ед.

Центральная панель для вызывного устройства с синей кнопкой вызова врача

цвет: белый, с блеском	1223 71 02	10
цвет: полярная	1223 71 09	10
белизна, с блеском		

- для кнопки вызова
- кнопка с линзой
- с оттиском
- фиксация центральной панели

Центральная панель для кнопки с шнурковым приводом с линзой

цвет: белый, с блеском	1233 70 02	10
цвет: полярная	1233 70 09	10
белизна, с блеском		

- для кнопки с шнурковым приводом и круглой ручкой
- фиксация центральной панели

Центральная панель с красной кнопкой вызова и зеленой кнопкой выключения

цвет: белый, с блеском	1249 70 02	10
цвет: полярная	1249 70 09	10
белизна, с блеском		

- для кнопки вызова и квитирования
- кнопки с линзой
- фиксация центральной панели

Центральная панель для радиоустановки

цвет: белый, с блеском	1300 71 02	10
цвет: полярная	1300 71 09	10
белизна, с блеском		

- для слуховых трубок и регуляторов громкости
- с оттиском Хвост
- фиксация центральной панели

Центральная панель с зеленой и желтой кнопкой квитирования

цвет: белый, с блеском	1253 70 02	10
цвет: полярная	1253 70 09	10
белизна, с блеском		

- для кнопки квитирования
- кнопки с линзой
- фиксация центральной панели

Центральная панель для многопозиционного переключателя радиопрограмм

цвет: белый, с блеском	1301 71 02	10
цвет: полярная	1301 71 09	10
белизна, с блеском		

- с оттиском «0-1-2-3-4-5»
- фиксация центральной панели

Центральная панель с кнопкой присутствия зеленого цвета/кнопка приема белая

цвет: белый, с блеском	1299 71 02	10
цвет: полярная	1299 71 09	10
белизна, с блеском		

- для офис-модуля
- кнопки с линзой
- с оттиском «SU-AUS WARTEN»
- фиксация центральной панели

Центральная панель для пневматической кнопки вызова с линзой

цвет: белый, с блеском	1236 70 02	10
цвет: полярная	1236 70 09	10
белизна, с блеском		

Система вызова врача:
 Askermann, clino opt 99, арт. №: 70006C

- фиксация центральной панели

Pe



ПОВЕРХНОСТИ
РАМКИ / НАКЛАДКИ /
ЦЕНТРАЛЬНЫЕ ВСТАВКИ

Пластмасса, глянцевая
цвет: белый как RAL 1013
цвет: полярная
белизна как RAL 9010
цвет: коричневый как RAL 8011
цвет: красный как RAL 3003
цвет: зеленый как RAL 6029
цвет: оранжевый как RAL 2003
цвет: желтый как RAL 1004

Металл, матовый
цвет: светлая бронза
цвет: золотой
Нержавеющая сталь

Некоторые изделия, которые по техническим
причинам нельзя закрыть металлической
оболочкой, покрыты лаком.

B.
Berker правильный выбор.



BERKER ARSYS

Серия для поверхностей
Система скрытого монтажа

Элегантный дизайн, привлекательные, всегда востребованные цвета и материалы, такие как например, нержавеющая сталь, предоставляют разнообразие вариантов, соответствующих различным стилям интерьера.

- Цветовые варианты поверхности: цвет: белый, полярная белизна, коричневый, золотой металл нержавеющая сталь, металл светло-бронзовый
- Berker ARSYS GOLD:

- Решения из металла для желающих подчеркнуть роскошь интерьера.

Berker ARSYS IP44

Влагозащищенная серия для скрытого монтажа разработана для установки на гладких, проницаемых поверхностях. Возможной областью применения являются помещения с облицовкой из плитки и особыми требованиями к чистоте и гигиене.

- Использование центральных вставок
 - Легкая, гигиеничная очистка поверхностей из нержавеющей стали
 - Поверхность: нержавеющая сталь
- Необходимо обеспечить герметичный монтаж.

	Артикул	Упак. ед.		Артикул	Упак. ед.
РАМКИ					
	Рамка				
	цвет: белый, с блеском, 1-местная	1313 00 02	10		
	цвет: белый, с блеском, 2-местная вертикальная	1323 00 02	2		
	цвет: белый, с блеском, 3-местная вертикальная	1333 00 02	2		
	цвет: белый, с блеском, 4-местная вертикальная	1343 00 02	2		
	цвет: белый, с блеском, 5-местная вертикальная	1353 00 02	2		
	цвет: белый, с блеском, 2-местная горизонтальная	1363 00 02	2		
	цвет: белый, с блеском, 3-местная горизонтальная	1373 00 02	2		
	цвет: белый, с блеском, 4-местная горизонтальная	1383 00 02	2		
	цвет: белый, с блеском, 5-местная горизонтальная	1393 00 02	2		
	Рамка				
	цвет: коричневый, с блеском, 1-местная	1313 00 01	10		
	цвет: коричневый, с блеском, 2-местная вертикальная	1323 00 01	2		
	цвет: коричневый, с блеском, 3-местная вертикальная	1333 00 01	2		
	цвет: коричневый, с блеском, 4-местная вертикальная	1343 00 01	2		
	цвет: коричневый, с блеском, 5-местная вертикальная	1353 00 01	2		
	цвет: коричневый, с блеском, 2-местная горизонтальная	1363 00 01	2		
	цвет: коричневый, с блеском, 3-местная горизонтальная	1373 00 01	2		
	цвет: коричневый, с блеском, 4-местная горизонтальная	1383 00 01	2		
	цвет: коричневый, с блеском, 5-местная горизонтальная	1393 00 01	2		
	Рамка				
	цвет: полярная белизна, с блеском, 1-местная	1313 00 69	10		
	цвет: полярная белизна, с блеском, 2-местная вертикальная	1323 00 69	2		
	цвет: полярная белизна, с блеском, 3-местная вертикальная	1333 00 69	2		
	цвет: полярная белизна, с блеском, 4-местная вертикальная	1343 00 69	2		
	цвет: полярная белизна, с блеском, 5-местная вертикальная	1353 00 69	2		
	цвет: полярная белизна, с блеском, 2-местная горизонтальная	1363 00 69	2		
	цвет: полярная белизна, с блеском, 3-местная горизонтальная	1373 00 69	2		
	цвет: полярная белизна, с блеском, 4-местная горизонтальная	1383 00 69	2		
	цвет: полярная белизна, с блеском, 5-местная горизонтальная	1393 00 69	2		
	Рамка				
	цвет: светло-бронзовый, металл, 1-местная	1314 00 01	10		
	цвет: светло-бронзовый, металл, 2-местная вертикальная	1324 00 01	2		
	цвет: светло-бронзовый, металл, 3-местная вертикальная	1334 00 01	2		
	цвет: светло-бронзовый, металл, 4-местная вертикальная	1344 00 01	2		
	цвет: светло-бронзовый, металл, 5-местная вертикальная	1354 00 01	2		
	цвет: светло-бронзовый, металл, 2-местная горизонтальная	1364 00 01	2		
	цвет: светло-бронзовый, металл, 3-местная горизонтальная	1374 00 01	2		
	цвет: светло-бронзовый, металл, 4-местная горизонтальная	1384 00 01	2		
	цвет: светло-бронзовый, металл, 5-местная горизонтальная	1394 00 01	2		

	Артикул	Упак. ед.		Артикул	Упак. ед.
	Рамка				
	цвет: нержавеющая сталь, 1-местная	1314 00 04	10		
	цвет: нержавеющая сталь, 2-местная вертикальная	1324 00 04	2		
	цвет: нержавеющая сталь, 3-местная вертикальная	1334 00 04	2		
	цвет: нержавеющая сталь, 4-местная вертикальная	1344 00 04	2		
	цвет: нержавеющая сталь, 5-местная вертикальная	1354 00 04	2		
	цвет: нержавеющая сталь, 2-местная горизонтальная	1364 00 04	2		
	цвет: нержавеющая сталь, 3-местная горизонтальная	1374 00 04	2		
	цвет: нержавеющая сталь, 4-местная горизонтальная	1384 00 04	2		
	цвет: нержавеющая сталь, 5-местная горизонтальная	1394 00 04	2		
	Рамка				
	цвет: золотой, металл, 1-местная	1314 00 02	10		
	цвет: золотой, металл, 2-местная вертикальная	1324 00 02	2		
	цвет: золотой, металл, 3-местная вертикальная	1334 00 02	2		
	цвет: золотой, металл, 4-местная вертикальная	1344 00 02	2		
	цвет: золотой, металл, 5-местная вертикальная	1354 00 02	2		
	цвет: золотой, металл, 2-местная горизонтальная	1364 00 02	2		
	цвет: золотой, металл, 3-местная горизонтальная	1374 00 02	2		
	цвет: золотой, металл, 4-местная горизонтальная	1384 00 02	2		
	цвет: золотой, металл, 5-местная горизонтальная	1394 00 02	2		
	Рамка				
	цвет: красный, с блеском, 1-местная	1313 00 62	10		
	цвет: красный, с блеском, 2-местная вертикальная	1323 00 62	2		
	цвет: красный, с блеском, 2-местная горизонтальная	1363 00 62	2		
■ для выделения особых выключателей, розеток и т.п.					
	Уплотняющая рамка для плотного прилегания к стене при скрытом монтаже				
	цвет: черный, для 1-местных рамок	1056 00	10		
	цвет: черный, для 2-местных рамок	1057 00	2		
	цвет: черный, для 3-местных рамок	1058 00	2		
При дезинфекции гладких стен резиновые кольца препятствуют проникновению моющих средств в устройство.					
■ для вертикального и горизонтального монтажа					
РАМКИ ДЛЯ НАРУЖНОГО МОНТАЖА					
	Рамка для наружного монтажа, 1-местная				
	цвет: белый, с блеском	1029 00 02	10		
	цвет: полярная белизна, с блеском	1029 00 69	10		
	цвет: коричневый	1029 00 01	10		
	цвет: светло-бронзовый, лак	1029 90 11	10		
	цвет: стальной, лак	1029 90 04	10		
	цвет: красный, с блеском	1029 00 62	10		
Глубина монтажа 33,5 мм					
Кабель каналы и ввод для кабеля смотрите в разделе «Наружный монтаж в сухих помещениях».					
Оборудование для скрытого монтажа может быть использовано с коробками для наружного монтажа для наружной инсталляции.					
Самозатухающее основание см. в разделе «Модульные механизмы» / «Комплектующие», арт. № 1021 12					
■ с вводом электропроводки и канала					
■ возможен ввод сверху и снизу					

Рамка для наружного монтажа, 2-местная

цвет: белый, с блеском	1030 00 02	10
цвет: полярная белизна, с блеском	1030 00 69	10
цвет: коричневый	1030 00 01	10
цвет: светло-бронзовый, лак	1030 90 11	10
цвет: стальной, лак	1030 90 04	10
цвет: красный, с блеском	1030 00 62	10

Глубина монтажа 33,5 мм

Кабель каналы и ввод для кабеля смотрите в разделе «Наружный монтаж в сухих помещениях».

Оборудование для скрытого монтажа может быть использовано с коробками для наружного монтажа для наружной инсталляции.

Самозатухающее основание см. в разделе «Модульные механизмы» / «Комплектующие», арт. № 1021 22

- с вводом электропроводки и канала
- возможен ввод сверху, снизу и в двух местах с каждой стороны
- для вертикального и горизонтального монтажа

Рамка для наружного монтажа, 3-местная

цвет: белый, с блеском	1031 00 02	5
цвет: полярная белизна, с блеском	1031 00 69	5
цвет: коричневый	1031 00 01	5
цвет: светло-бронзовый, лак	1031 90 11	5
цвет: стальной, лак	1031 90 04	5
цвет: красный, с блеском	1031 00 62	5

Глубина монтажа 33,5 мм

Кабель каналы и ввод для кабеля смотрите в разделе «Наружный монтаж в сухих помещениях».

Оборудование для скрытого монтажа может быть использовано с коробками для наружного монтажа для наружной инсталляции.

Самозатухающее основание см. в разделе «Модульные механизмы» / «Комплектующие», арт. № 1021 32

- с вводом электропроводки и канала
- возможен ввод сверху, снизу и в центре с каждой стороны
- для вертикального и горизонтального монтажа

ШТЕПСЕЛЬНЫЕ РОЗЕТКИ
Штепсельные розетки с защитным контактом SCHUKO

Штепсельная розетка SCHUKO

цвет: белый, с блеском	4715 00 02	10
цвет: полярная белизна, с блеском	4715 00 69	10
цвет: коричневый, с блеском	4715 00 01	10
цвет: светло-бронзовый, металл	4714 00 01	10
цвет: нержавеющая сталь	4714 00 04	10
цвет: золотой, металл	4714 00 02	10
цвет: красный, с блеском	4715 00 62	10
цвет: белый, с блеском, с защитой от детей	4735 00 02	10
цвет: полярная белизна, с блеском, с защитой от детей	4735 00 69	10
цвет: коричневый, с блеском, с защитой от детей	4735 00 01	10
цвет: светло-бронзовый, металл, с защитой от детей	4734 00 01	10
цвет: нержавеющая сталь, с защитой от детей	4734 00 04	10
цвет: золотой, металл, с защитой от детей	4734 00 02	10

16 A, 250 В~

Вставка красной штепсельной розетки обозначена цветом.

Соединительные клеммы VDE 0620-1
Соединительные клеммы IEC 60884-1
Тип DIN 49440

- с штыревыми контактными зажимами / безвинтовыми зажимами

Артикул

Упак. ед.

Артикул

Упак. ед.

Штепсельная розетка SCHUKO

цвет: белый, с блеском	4115 00 02	10
цвет: полярная белизна, с блеском	4115 00 69	10
цвет: коричневый, с блеском	4115 00 01	10
цвет: светло-бронзовый, металл	4114 00 01	10
цвет: нержавеющая сталь	4114 00 04	10
цвет: белый, с блеском, с защитой от детей	4135 00 02	10
цвет: полярная белизна, с блеском, с защитой от детей	4135 00 69	10
цвет: коричневый, с блеском, с защитой от детей	4135 00 01	10
цвет: светло-бронзовый, металл, с защитой от детей	4134 00 01	10
цвет: нержавеющая сталь, с защитой от детей	4134 00 04	10
цвет: золотой, металл, с защитой от детей	4134 00 02	10

Соединительные клеммы VDE 0620-1
Соединительные клеммы IEC 60884-1
Тип DIN 49440

■ с винтовыми клеммами

Штепсельная розетка SCHUKO

цвет: белый, с блеском, с защитой от детей	73 4135 00 02	10
цвет: полярная белизна, с блеском, с защитой от детей	* 73 4135 00 69	10
цвет: светло-бронзовый, металл, с защитой от детей	73 4134 00 01	10
цвет: нержавеющая сталь, с защитой от детей	73 4134 00 04	10
цвет: оранжевый, с блеском, с защитой от детей	* 73 4135 00 77	10

Соединительные клеммы VDE 0620-1
Соединительные клеммы IEC 60884-1
Тип DIN 49440

■ с винтовыми подъемными клеммами

Штепсельная розетка SCHUKO с надписью

цвет: красный, с блеском, с надписью «EDV»	4715 00 82	10
цвет: зеленый, с блеском, с надписью «SV»	4715 00 73	10
цвет: оранжевый, с блеском, с надписью «ZSV»	4715 00 77	10

16 A, 250 В~

Центральная накладка и вставка обозначены цветом.

Соединительные клеммы VDE 0620-1
Соединительные клеммы IEC 60884-1
Тип DIN 49440

■ с штыревыми контактными зажимами / безвинтовыми зажимами

Штепсельная розетка SCHUKO 45°

цвет: белый, с блеском	4728 00 02	10
цвет: полярная белизна, с блеском	4728 00 69	10
цвет: коричневый, с блеском	4728 00 01	10

16 A, 250 В~

Особенно подходит для сочетания нескольких розеток при использовании угловых штепсельных вилок.

Соединительные клеммы VDE 0620-1
Соединительные клеммы IEC 60884-1
Тип DIN 49440

■ для ввода по диагонали

■ с штыревыми контактными зажимами / безвинтовыми зажимами

НОВИНКА

Штепсельная розетка SCHUKO с полем для надписей

цвет: белый, с блеском	4739 00 02	10
цвет: полярная белизна, с блеском	4739 00 69	10
цвет: коричневый, с блеском	4739 00 01	10
цвет: стальной, лак	4739 90 04	10
цвет: красный, с блеском	*4739 00 62	10
цвет: зеленый, с блеском	*4739 00 63	10
цвет: белый, с блеском, с защитой от детей	4738 00 02	10
цвет: полярная белизна, с блеском, с защитой от детей	4738 00 69	10
цвет: коричневый, с блеском, с защитой от детей	4738 00 01	10

16 А, 250 В~

Вставка красной и зеленой штепсельной розетки обозначена цветом. Высота поля для надписи - для 6 мм P-touch полосок.

 Соединительные клеммы VDE 0620-1
 Соединительные клеммы IEC 60884-1
 Тип DIN 49440

■ с штыревыми контактными зажимами / безвинтовыми зажимами

Штепсельная розетка SCHUKO с полем для надписей

цвет: белый, с блеском, с защитой от детей	4138 00 02	10
цвет: полярная белизна, с блеском, с защитой от детей	4138 00 69	10

16 А, 250 В~

 Соединительные клеммы VDE 0620-1
 Соединительные клеммы IEC 60884-1
 Тип DIN 49440

■ с винтовыми клеммами

Штепсельная розетка SCHUKO с контрольной лампой

цвет: светло-бронзовый, металл	4162 00 01	10
цвет: нержавеющая сталь	4162 00 04	10

 16 А, 250 В~
 Ток газоразрядной лампы 1,5 мА

Запасной элемент подсветки тлеющего разряда см. в разделе «Модульные механизмы» / «Комплектующие» арт. № 1609

 Соединительные клеммы VDE 0620-1
 Соединительные клеммы IEC 60884-1
 Тип DIN 49440

 ■ с элементом подсветки
 ■ с винтовыми подъемными клеммами

Штепсельная розетка SCHUKO с контрольной лампой и оттиском

цвет: красный, с блеском, с белой надписью «EDV»	4161 01 82	10
цвет: зеленый, с блеском, с надписью «SV»	4126 00 73	10
цвет: оранжевый, с блеском, с надписью «ZSV»	4126 00 77	10

 16 А, 250 В~
 Ток газоразрядной лампы 1,5 мА

Центральная накладка и вставка обозначены цветом.

Запасной элемент подсветки тлеющего разряда см. в разделе «Модульные механизмы» / «Комплектующие» арт. № 1609

 Исполнение SV, ZSV VDE 0100-710
 Соединительные клеммы VDE 0620-1
 Соединительные клеммы IEC 60884-1
 Тип DIN 49440

 ■ с элементом подсветки
 ■ с винтовыми подъемными клеммами

Артикул

Упак. ед.

Артикул

Упак. ед.

Штепсельная розетка SCHUKO с контрольной лампой и полем для надписи

 цвет: белый, с блеском **4161 00 02** 10

 цвет: полярная **4161 00 69** 10

белизна, с блеском

 цвет: коричневый, с блеском **4161 00 01** 10

белизна, с блеском

16 A, 250 В~

Ток газоразрядной лампы 1,5 мА

Высота поля для надписи - для 6 мм P-touch полосок.

Запасной элемент подсветки тлеющего разряда см. в разделе «Модульные механизмы» / «Комплектующие» арт. № 1609

Соединительные клеммы VDE 0620-1

Соединительные клеммы IEC 60884-1

Тип DIN 49440

■ с элементом подсветки

■ с винтовыми подъемными клеммами

Штепсельные розетки SCHUKO с защитным устройством

Штепсельная розетка SCHUKO с защитой от перенапряжения и полем для надписи

 цвет: белый, с блеском **4152 00 02** 1

 цвет: полярная **4152 00 69** 1

белизна, с блеском

 цвет: коричневый, с блеском **4152 00 01** 1

белизна, с блеском

 цвет: стальной, лак **4152 90 04** 1

белизна, с блеском

16 A, 250 В~, 50/60 Гц

Высота поля для надписи - для 6 мм P-touch полосок.

Защита от перенапряжения EN 61643-11,

VDE 0675-6, -11

Соединительные клеммы VDE 0620-1

Соединительные клеммы IEC 60884-1

Тип DIN 49440

■ с оттиском

■ с контрольными лампами для режима работы/неполадок

■ с подачей акустического сигнала о неполадках

■ с винтовыми клеммами

Штепсельные розетки с защитным контактом SCHUKO

Штепсельная розетка SCHUKO с откидной крышкой

 цвет: белый, с блеском, с защитой от детей **4747 00 02** 10

 цвет: полярная белизна, с блеском, с защитой от детей **4747 00 69** 10

 цвет: коричневый, с блеском, с защитой от детей **4747 00 01** 10

 цвет: светло-бронзовый, металл, с защитой от детей **4757 00 01** 10

 цвет: нержавеющая сталь, с защитой от детей **4757 00 04** 10

 цвет: золотой, металл, с защитой от детей **4757 00 02** 10

с защитой от детей

16 A, 250 В~

16 A, 250 В~

16 A, 250 В~

16 A, 250 В~

16 A, 250 В~

16 A, 250 В~

16 A, 250 В~

16 A, 250 В~

16 A, 250 В~

16 A, 250 В~

16 A, 250 В~

16 A, 250 В~

16 A, 250 В~

16 A, 250 В~

16 A, 250 В~

16 A, 250 В~

16 A, 250 В~

16 A, 250 В~

16 A, 250 В~

16 A, 250 В~

16 A, 250 В~

16 A, 250 В~

16 A, 250 В~

16 A, 250 В~

16 A, 250 В~

16 A, 250 В~

16 A, 250 В~

16 A, 250 В~

16 A, 250 В~

16 A, 250 В~

16 A, 250 В~

16 A, 250 В~

16 A, 250 В~

16 A, 250 В~

16 A, 250 В~

16 A, 250 В~

16 A, 250 В~

16 A, 250 В~

16 A, 250 В~

16 A, 250 В~

16 A, 250 В~

16 A, 250 В~

16 A, 250 В~

16 A, 250 В~

16 A, 250 В~

16 A, 250 В~

16 A, 250 В~

16 A, 250 В~

16 A, 250 В~

16 A, 250 В~

16 A, 250 В~

16 A, 250 В~

16 A, 250 В~

16 A, 250 В~

■ с оттиском

■ с винтовыми клеммами

Штепсельная розетка SCHUKO с откидной крышкой

 цвет: белый, с блеском, с защитой от детей **4147 00 02** 10

 цвет: полярная белизна, с блеском, с защитой от детей **4147 00 69** 10

 цвет: коричневый, с блеском, с защитой от детей **4147 00 01** 10

 цвет: светло-бронзовый, металл, с защитой от детей **4157 00 01** 10

 цвет: нержавеющая сталь, с защитой от детей **4157 00 04** 10

 цвет: золотой, металл, с защитой от детей **4157 00 02** 10

с защитой от детей

16 A, 250 В~

16 A, 250 В~

16 A, 250 В~

16 A, 250 В~

16 A, 250 В~

16 A, 250 В~

16 A, 250 В~

16 A, 250 В~

16 A, 250 В~

16 A, 250 В~

16 A, 250 В~

16 A, 250 В~

16 A, 250 В~

16 A, 250 В~

16 A, 250 В~

16 A, 250 В~

16 A, 250 В~

16 A, 250 В~

16 A, 250 В~

16 A, 250 В~

16 A, 250 В~

Штепсельная розетка SCHUKO с откидной крышкой и полем для надписи

цвет: белый, с блеском, с защитой от детей	4748 00 02	10
цвет: полярная белизна, с блеском, с защитой от детей	4748 00 69	10
цвет: коричневый, с блеском, с защитой от детей	4748 00 01	10
цвет: светло-бронзовый, металл, с защитой от детей	4758 00 01	10
цвет: нержавеющая сталь, с защитой от детей	4758 00 04	10
цвет: золотой, металл, с защитой от детей	4758 00 02	10

16 A, 250 В~

Особенно подходит для сочетания нескольких розеток при использовании угловых штепсельных вилок. Высота поля для надписи - для 6 мм P-touch полосок.

Соединительные клеммы VDE 0620-1
Соединительные клеммы IEC 60884-1
Тип DIN 49440

- с оттиском
- вращающееся с шагом 45°
- при открытии крышка может быть зафиксирована в конечном положении
- с штыревыми контактными зажимами / безвинтовыми зажимами

Двойная штепсельная розетка SCHUKO с рамкой

цвет: белый, с блеском	4753 00 02	10
цвет: полярная белизна, с блеском	4753 00 69	10
цвет: коричневый, с блеском	4753 00 01	10
цвет: белый, с блеском, с защитой от детей	4729 00 02	10
цвет: полярная белизна, с блеском, с защитой от детей	4729 00 69	10
цвет: коричневый, с блеском, с защитой от детей	4729 00 01	10
цвет: светло-бронзовый, лак, с защитой от детей	4729 90 11	10
цвет: стальной, лак, с защитой от детей	4729 90 04	10

16 A, 250 В~

Для встраивания монтажной коробки 1-местная DIN 49073-1

Соединительные клеммы VDE 0620-1
Соединительные клеммы IEC 60884-1
Тип DIN 49440

- с штыревыми контактными зажимами / безвинтовыми зажимами

Штепсельная розетка SCHUKO с откидной крышкой и полем для надписи

цвет: белый, с блеском, с защитой от детей	4148 00 02	10
цвет: полярная белизна, с блеском, с защитой от детей	4148 00 69	10
цвет: коричневый, с блеском, с защитой от детей	4148 00 01	10
цвет: светло-бронзовый, металл, с защитой от детей	4158 00 01	10
цвет: нержавеющая сталь, с защитой от детей	4158 00 04	10

16 A, 250 В~

Особенно подходит для сочетания нескольких розеток при использовании угловых штепсельных вилок.

Соединительные клеммы VDE 0620-1
Соединительные клеммы IEC 60884-1
Тип DIN 49440

- с оттиском
- с винтовыми клеммами

Розетки без защитного контакта

Штепсельная розетка без защитного контакта

цвет: белый, с блеском	61 6115 00 02	10
цвет: полярная белизна, с блеском	61 6115 00 69	10
цвет: коричневый, с блеском	61 6115 00 01	10
цвет: светло-бронзовый, металл	61 6114 00 01	10
цвет: нержавеющая сталь	61 6114 00 04	10
цвет: белый, с блеском, с защитой от детей IEC 60884-1	61 6115 01 02	10
цвет: полярная белизна, с блеском, с защитой от детей IEC 60884-1	61 6115 01 69	10
цвет: коричневый, с блеском, с защитой от детей IEC 60884-1	61 6115 01 01	10
цвет: светло-бронзовый, металл, с защитой от детей IEC 60884-1	61 6114 01 01	10
цвет: нержавеющая сталь, с защитой от детей IEC 60884-1	61 6114 01 04	10

16 A, 250 В~
Глубина 8 мм

Соединительные клеммы IEC 60884-1

- 2-полюсный
- без фиксаторов
- с винтовыми клеммами

Розетки со штырем заземления

Штепсельная розетка с заземляющим контактом

цвет: белый, с блеском, с защитой от детей IEC 60884-1	*67 6575 00 02	10
цвет: полярная белизна, с блеском, с защитой от детей IEC 60884-1	*67 6575 00 69	10
цвет: коричневый, с блеском, с защитой от детей IEC 60884-1	*67 6575 00 01	10
цвет: светло-бронзовый, металл, с защитой от детей IEC 60884-1	*67 6574 00 01	10
цвет: нержавеющая сталь, с защитой от детей IEC 60884-1	*67 6574 00 04	10
цвет: красный, с блеском, с защитой от детей IEC 60884-1	*67 6575 00 62	10
цвет: зеленый, с блеском, с защитой от детей IEC 60884-1	*67 6575 00 63	10

16 A, 250 В~

Вставка красной и зеленой штепсельной розетки обозначена цветом.

Соединительные клеммы IEC 60884-1

- 2-полюсная, заземляющая
- с винтовыми подъемными клеммами

Розетки евро-американский стандарт

Штепсельная розетка без защитного контакта «Евро-американский стандарт»

цвет: белый, с блеском	*4170 00 02	10
цвет: полярная белизна, с блеском	*4170 00 69	10
цвет: коричневый, с блеском	*4170 00 01	10
цвет: светло-бронзовый, металл	*4174 00 01	10
цвет: нержавеющая сталь	*4174 00 04	10

15 A, 125 В~

Соединительные клеммы IEC 60884-1

- 2-полюсный
- с винтовыми клеммами

Двойная штепсельная розетка без защитного контакта с рамкой

цвет: белый, с блеском	61 6155 00 02	10
цвет: полярная белизна, с блеском	61 6155 00 69	10
цвет: коричневый, с блеском	61 6155 00 01	10

16 A, 250 В~
Глубина 6 мм

 для встраивания в обычные монтажные коробки согласно DIN 49073-1
Соединительные клеммы IEC 60884-1

- 2-полюсный
- без фиксаторов
- с винтовыми клеммами

Штепсельные розетки NEMA

НОВИНКА

Штепсельная розетка с защитным контактом «USA/CANADA», NEMA 5-15 R

цвет: белый, с блеском	*4167 00 02	10
цвет: полярная белизна, с блеском	*4167 00 69	10
цвет: светло-бронзовый, лак	*4167 90 11	10
цвет: стальной, лак	*4167 90 04	10

15 A, 125 В~

Стандарт NEMA 5-15 R

- 2-полюсная, заземляющая
- без фиксаторов
- с винтовыми клеммами

НОВИНКА

Штепсельная розетка с защитным контактом «USA/CANADA», NEMA 5-20 R

цвет: белый, с блеском	*4169 00 02	10
цвет: полярная белизна, с блеском	*4169 00 69	10
цвет: светло-бронзовый, лак	*4169 90 11	10
цвет: стальной, лак	*4169 90 04	10

20 A, 125 В~

Стандарт NEMA 5-20 R

- 2-полюсная, заземляющая
- без фиксаторов
- с винтовыми клеммами

КРЫШКИ ВЫКЛЮЧАТЕЛЯ / КНОПКИ
Одно-/двухклавишные адаптеры

НОВИНКА

Одноклавишный адаптер

цвет: черный, для одноклавишных выключателей и кнопок	*1866 00 01	10
цвет: белый, для 2- и 3-полюсных одноклавишных выключателей	*1867 00 01	10

Для клавиши с «шипом» (с 1983 г.) в комбинации с вставками Modul с «маленькой клавишей» (1967 - 1983 гг.)

НОВИНКА

Адаптер для клавишей

для двухклавишных выключателей и кнопок	*1868 00 01	10
---	-------------	----

Для клавиши с «шипом» (с 1983 г.) в комбинации с вставками Modul с «маленькой клавишей» (1967 - 1983 гг.)

Клавиши
Клавиша

цвет: белый, с блеском	1405 00 02	10
цвет: полярная белизна, с блеском	1405 00 69	10
цвет: коричневый, с блеском	1405 00 01	10
цвет: светло-бронзовый, металл	1404 00 01	10
цвет: нержавеющая сталь	1404 00 04	10
цвет: золотой, металл	1404 00 02	10

- для одноклавишных выключателей
- для одноклавишных кнопок
- для одноклавишных кнопок с ШК - instabus EIB

Клавиша с полем для надписей

цвет: белый, с блеском	1426 00 02	10
цвет: полярная белизна, с блеском	1426 00 69	10
цвет: коричневый, с блеском	1426 00 01	10
цвет: светло-бронзовый, металл	1436 00 01	10
цвет: нержавеющая сталь	1436 00 04	10
цвет: золотой, металл	1436 00 02	10

Для надписи имен, указаний и т.п. Высота поля для надписи - для 6 мм P-touch полосок.

- для одноклавишных выключателей
- для одноклавишных кнопок
- для одноклавишных кнопок с ШК - instabus EIB

Клавиша с большим полем для надписи

прозрачная	1487 00	10
------------	---------	----

Для надписи имен, указаний и т. п. Высота поля для надписи - для 2-х 24 мм P-touch полосок.

- для одноклавишных выключателей
- для одноклавишных кнопок
- для одноклавишных кнопок с ШК - instabus EIB

Артикул Упаков. ед.

Артикул Упаков. ед.

Клавиша в комплекте с 5 линзами



цвет: белый, с блеском	1415 00 02	10
цвет: полярная белизна, с блеском	1415 00 69	10
цвет: коричневый, с блеском	1415 00 01	10
цвет: светло-бронзовый, металл	1416 00 01	10
цвет: нержавеющая сталь	1416 00 04	10
цвет: золотой, металл	1416 00 02	10

Линза оранжевого цвета и прозрачная прилагается.

- для одноклавишных выключателей
- для одноклавишных кнопок
- для одноклавишных кнопок с ШК - instabus EIB
- для подсветки и сигнального включения

Клавиша с красной линзой и надписью «Heizung Notschalter»

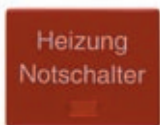

цвет: красный, с блеском	1488 00 62	10
--------------------------	-------------------	----

Или использовать защищенный стеклом аварийный выключатель отопления. Не подходит для систем отопления > 50 кВт.

- для одноклавишных выключателей
- для одноклавишных кнопок
- для одноклавишных кнопок с ШК - instabus EIB
- для контрольного включения

Клавиша в комплекте с 5 линзами и полем для надписи



цвет: белый, с блеском	1415 02 02	10
цвет: полярная белизна, с блеском	1415 02 69	10
цвет: коричневый, с блеском	1415 02 01	10
цвет: светло-бронзовый, металл	1416 02 01	10
цвет: нержавеющая сталь	1416 02 04	10

Для надписи имен, указаний и т.п. Высота поля для надписи - для 6 мм P-touch полосок.

Линза оранжевого цвета и прозрачная прилагается.

- для одноклавишных выключателей
- для одноклавишных кнопок с ШК - instabus EIB
- для одноклавишных кнопок
- для подсветки и сигнального включения

Накладки для аварийного выключателя



Центральная панель со стеклянным диском, клавишей и клейкими полосками для надписей

цвет: красный, с блеском	1297 00 00	10
--------------------------	-------------------	----

Самоклеящаяся пленка, надписи белого цвета: «Аварийный выключатель», «Вытяжка дыма», «Закреть противопожарную дверь», «Закреть противопожарную перегородку», «Отопление», «Общая тревога» и «Открыть», прилагается. Не применять для отопительных устройств > 50 кВт.

В случае опасности разбить стекло и нажать на клавишу!

- для одноклавишных выключателей
- для одноклавишных кнопок
- для одноклавишных кнопок с ШК - instabus EIB

Клавиши



Клавиша с надписью «0»

цвет: белый, с блеском	1425 00 02	10
цвет: полярная белизна, с блеском	1425 00 69	10
цвет: коричневый, с блеском	1425 00 01	10
цвет: светло-бронзовый, металл	1424 00 01	10
цвет: нержавеющая сталь	1424 00 04	10
цвет: золотой, металл	1424 00 02	10

- для 2- и 3-полюсных одноклавишных выключателей



Клавиша с красной линзой и надписью «0»

цвет: белый, с блеском	1417 00 02	10
цвет: полярная белизна, с блеском	1417 00 69	10
цвет: коричневый, с блеском	1417 00 01	10
цвет: светло-бронзовый, металл	1418 00 01	10
цвет: нержавеющая сталь	1418 00 04	10
цвет: золотой, металл	1418 00 02	10

- для 2- и 3-полюсных одноклавишных выключателей
- для одноклавишных групповых кнопок с ШК - instabus EIB
- для подсветки и сигнального включения

Поворотные выключатели

Центральная панель с поворотной кнопкой для поворотных выключателей

цвет: белый, с блеском	1150 00 02	1
цвет: полярная белизна, с блеском	1150 00 69	1
цвет: коричневый, с блеском	1150 00 01	1
цвет: светло-бронзовый, металл	1150 10 01	1
цвет: нержавеющая сталь	1150 10 04	1
цвет: золотой/полярная белизна	1150 10 02	1

к арт. № 3862 ..

- с оттиском «0» и «1»

Клавиши

Клавиши

цвет: белый, с блеском	1435 00 02	10
цвет: полярная белизна, с блеском	1435 00 69	10
цвет: коричневый, с блеском	1435 00 01	10
цвет: светло-бронзовый, металл	1434 00 01	10
цвет: нержавеющая сталь	1434 00 04	10
цвет: золотой, металл	1434 00 02	10

- для двухклавишных выключателей и двухклавишных нажимных выключателей
- для двухклавишных кнопок / двухкл. групповых кнопок
- для двухклавишных кнопок с ШК - instabus EIB



Клавиши с красной линзой

цвет: белый, с блеском	1437 00 02	10
цвет: полярная белизна, с блеском	1437 00 69	10
цвет: коричневый, с блеском	1437 00 01	10

- для двухклавишных выключателей и двухклавишных нажимных выключателей
- для двухклавишных кнопок / двухкл. групповых кнопок
- для подсветки и сигнального включения
- для двухклавишных кнопок с ШК - instabus EIB

Клавиши для трехклавишного выключателя

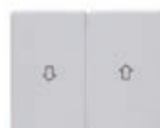
цвет: белый, с блеском	1465 00 02	10
цвет: полярная белизна, с блеском	1465 00 69	10
цвет: коричневый, с блеском	1465 00 01	10
цвет: светло-бронзовый, лак	1465 90 11	10
цвет: стальной, лак	1465 90 04	10

Для трехклавишного выключателя, арт. № 6330 23

Клавиши с оттиском Стрелка

цвет: белый, с блеском	1435 01 02	10
цвет: полярная белизна, с блеском	1435 01 69	10
цвет: коричневый, с блеском	1435 01 01	10
цвет: светло-бронзовый, металл	1434 01 01	10
цвет: нержавеющая сталь	1434 01 04	10
цвет: золотой, металл	1434 01 02	10

Для двухклавишной кнопки жалюзи, арт. № 5035 20
Для двухклавишного выключателя жалюзи, арт. № 3035 20
Для переключателя сопряжения с шиной, 2-канального, арт. № 7514 20 00

Перекидной выключатель с оттиском Стрелки

цвет: белый, с блеском	1405 03 02	10
цвет: полярная белизна, с блеском	1405 03 69	10
цвет: коричневый, с блеском	1405 03 01	10
цвет: светло-бронзовый, металл	1404 03 01	10
цвет: нержавеющая сталь	1404 03 04	10
цвет: золотой, металл	1404 03 02	10

Для групповой кнопки с шинным контроллером, одинарной, арт. № 7514 11 00

Артикул

Упак. ед.

Артикул

Упак. ед.

Клавиши с оттиском Стрелки

цвет: белый, с блеском	1435 03 02	10
цвет: полярная	1435 03 69	10
белизна, с блеском		
цвет: коричневый, с блеском	1435 03 01	10
цвет: светло-бронзовый, металл	1434 03 01	10
цвет: нержавеющая сталь	1434 03 04	10
цвет: золотой, металл	1434 03 02	10

Для групповой кнопки с шинным контроллером, двойной, арт. № 7514 21 00
 Для групповых двухклавишных нажимных кнопок как 2-пол. нажимная кнопка жалюзи со средним положением, арт. № 5034 04

Прикручиваемые клавиши

Прикручиваемая клавиша

цвет: нержавеющая сталь	1404 00 10	10
-------------------------	-------------------	----

- с колпачками на местах винтового крепления
- для одноклавишных выключателей
- для одноклавишных кнопок

Прикручиваемая клавиша в комплекте с 5 линзами

цвет: нержавеющая сталь	1414 00 10	10
-------------------------	-------------------	----

Линза оранжевого цвета и прозрачная прилагается.

- с колпачками на местах винтового крепления
- для одноклавишных выключателей
- для одноклавишных кнопок
- для подсветки и сигнального включения

Прикручиваемые клавиши

цвет: нержавеющая сталь	1434 00 10	10
-------------------------	-------------------	----

- с колпачками на местах винтового крепления
- для двухклавишных выключателей и двухклавишных нажимных выключателей
- для двухклавишных кнопок / двухкл. групповых кнопок

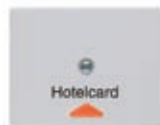
Карточечные выключатели для гостиниц

Накладка карточечного выключателя для гостиниц с оттиском и красной линзой

цвет: белый, с блеском	1641 00 02	10
цвет: полярная	1641 00 69	10
белизна, с блеском		
цвет: коричневый, с блеском	1641 00 01	10
цвет: светло-бронзовый, лак	1641 90 11	10
цвет: стальной, лак	1641 90 04	10

Макс. ширина карты 54 мм;
 Толщина карты 0,5 - 1,4 мм

По запросу может быть выполнена другая надпись!

К вставке нажимной кнопки карточечного выключателя для гостиниц арт. № 5051 02, 5051 03, 5052 01, 5056 01

Шнуровые выключатели/кнопки

Центральная панель для выключателей/кнопок со шнуровым приводом

цвет: белый, с блеском	1147 00 02	10
цвет: полярная	1147 00 69	10
белизна, с блеском		
цвет: коричневый, с блеском	1147 00 01	10
цвет: светло-бронзовый, лак	1147 90 11	10
цвет: стальной, лак	1147 90 04	10

**Для шнурового выключателя, арт. № 3962, 3966, 6139 ..
 Для шнурового кнопочного выключателя, арт. № 3956 19**

Трехступенчатые выключатели



Центральная панель с вращающейся ручкой для 3-уровневого выключателя

цвет: белый, с блеском, без 0-положения	1088 00 02	1
цвет: полярная белизна, с блеском, без 0-положения	1088 00 69	1
цвет: коричневый, с блеском, без 0-положения	1088 00 01	1
цвет: светло-бронзовый, металл, без 0-положения	1088 01 01	1
цвет: нержавеющая сталь, без 0-положения	1088 01 04	1
цвет: золотой/полярная белизна, без 0-положения	1088 01 02	1
цвет: белый, с блеском, с 0-положением	1087 00 02	1
цвет: полярная белизна, с блеском, с 0-положением	1087 00 69	1
цвет: коричневый, с блеском, с 0-положением	1087 00 01	1
цвет: светло-бронзовый, металл, с 0-положением	1087 01 01	1
цвет: нержавеющая сталь, с 0-положением	1087 01 04	1
цвет: золотой/полярная белизна, с 0-положением	1087 01 02	1

Для трехступенчатого выключателя без нулевого положения, арт. № 3861 01
Для трехступенчатого выключателя с положением 0, арт. № 3861

■ С ОТТИСКОМ

Жалюзийные поворотные выключатели/кнопки



Центральная панель с вращающейся ручкой для жалюзийного поворотного выключателя

цвет: белый, с блеском	1077 00 02	1
цвет: полярная белизна, с блеском	1077 00 69	1
цвет: коричневый, с блеском	1077 00 01	1
цвет: светло-бронзовый, металл	1077 01 01	1
цвет: нержавеющая сталь	1077 01 04	1
цвет: золотой/полярная белизна	1077 01 02	1

Фиксирующий элемент для трансформации в кнопку см. в разделе «Модульные механизмы», арт. № 1861
Поворотный выключатель жалюзи, арт. № 3841, 3842

■ С ОТТИСКОМ

Жалюзийные замочные выключатели/кнопки

Центральная панель с замком к жалюзийному замочному выключателю

цвет: белый, с блеском, ключ вынимается в среднем положении	1079 00 02	1
цвет: полярная белизна, с блеском, ключ вынимается в среднем положении	1079 00 69	1
цвет: коричневый, с блеском, ключ вынимается в среднем положении	1079 00 01	1
цвет: светло-бронзовый, металл, ключ вынимается в среднем положении	1079 03 01	1
цвет: нержавеющая сталь, ключ вынимается в среднем положении	1079 03 04	1
цвет: золотой/полярная белизна, ключ вынимается в среднем положении	1079 03 02	1
цвет: белый, с блеском, ключ вынимается 3 положениях	1079 01 02	1
цвет: полярная белизна, с блеском, ключ вынимается 3 положениях	1079 01 69	1
цвет: коричневый, с блеском, ключ вынимается 3 положениях	1079 01 01	1
цвет: светло-бронзовый, металл, ключ вынимается 3 положениях	1079 04 01	1
цвет: нержавеющая сталь, ключ вынимается 3 положениях	1079 04 04	1
цвет: золотой/полярная белизна, ключ вынимается 3 положениях	1079 04 02	1

Для замочного выключателя жалюзи, арт. № 3851, 3852

- с оттиском
- с функцией блокировки кнопок
- с 2 ключами

Центральная панель с замком к жалюзийному замочному выключателю

цвет: белый, с блеском, ключ вынимается в среднем положении	1079 02 02	1
цвет: полярная белизна, с блеском, ключ вынимается в среднем положении	1079 02 69	1
цвет: коричневый, с блеском, ключ вынимается в среднем положении	1079 02 01	1
цвет: светло-бронзовый, металл, ключ вынимается в среднем положении	1079 05 01	1
цвет: нержавеющая сталь, ключ вынимается в среднем положении	1079 05 04	1
цвет: золотой/полярная белизна, ключ вынимается в среднем положении	1079 05 02	1

Для замочного выключателя жалюзи, арт. № 3851, 3852

- с оттиском
- только с функцией нажатия
- с 2 ключами

Центральная панель для жалюзийного замочного выключателя/кнопки

цвет: белый, с блеском	1504 00 12	10
цвет: полярная белизна, с блеском	1504 00 79	10
цвет: коричневый, с блеском	1504 00 11	10
цвет: светло-бронзовый, лак	1504 90 21	10
цвет: стальной, лак	1504 90 14	10

Профильные полуцилиндры смотрите в разделе «Модульные механизмы».

Для замочной кнопки жалюзи, арт. № 3831 10, 3832 10

Для замочного выключателя жалюзи, арт. № 3822 10

- с оттиском
- для профильного полуцилиндра
- к центральной системе замыканий

Замочные выключатели/кнопки

Центральная панель для замочных выключателей/кнопок

цвет: белый, с блеском	1505 00 12	10
цвет: полярная белизна, с блеском	1505 00 79	10
цвет: коричневый, с блеском	1505 00 11	10
цвет: светло-бронзовый, лак	1505 90 21	10
цвет: стальной, лак	1505 90 14	10

Профильные полуцилиндры смотрите в разделе «Модульные механизмы».

Для замочного выключателя, арт. № 3826 10

Для замочного кнопочного выключателя, арт. № 3856 20

- для профильного полуцилиндра
- к центральной системе замыканий

УЗО

НОВИНКА

Центральная панель 50 x 50 мм для УЗО

цвет: белый, с блеском	* 1493 02	1
цвет: полярная белизна, с блеском	* 1493 09	1
цвет: коричневый	* 1493 01	1
цвет: светло-бронзовый, лак	* 1493 11	1
цвет: стальной, лак	* 1493 04	1

Внимание! Использовать только с промежуточным кольцом для центральной панели 50 x 50 мм данной программы.

Для устройства защитного отключения (УЗО), арт. № 2844

ЗАГЛУШКИ

Заглушка с центральной панелью

цвет: белый, с блеском, без цоколя и фиксаторов	1045 00 02	20
цвет: полярная белизна, с блеском, без цоколя и фиксаторов	1045 00 69	20
цвет: коричневый, с блеском, без цоколя и фиксаторов	1045 00 01	20
цвет: светло-бронзовый, металл, без цоколя и фиксаторов	1044 00 01	20
цвет: нержавеющая сталь, без цоколя и фиксаторов	1044 00 04	20
цвет: золотой, металл, без цоколя и фиксаторов	1044 00 02	20
цвет: белый, с блеском, с цоколем и фиксаторами	67 1045 00 02	10
цвет: полярная белизна, с блеском, с цоколем и фиксаторами	67 1045 00 69	10
цвет: коричневый, с блеском, с цоколем и фиксаторами	67 1045 00 01	10
цвет: светло-бронзовый, металл, с цоколем и фиксаторами	67 1044 00 01	10
цвет: нержавеющая сталь, с цоколем и фиксаторами	67 1044 00 04	10

- на суппорте без отверстия
- фиксация центральной панели

Заглушка с центральной панелью и винтовым креплением

цвет: белый, с блеском	1045 01 02	10
цвет: полярная белизна, с блеском	1045 01 69	10
цвет: коричневый, с блеском	1045 01 01	10

- на суппорте с большим сектором
- для индивидуальных секторов или отверстий при установке собственных решений
- со встроенным корпусом для дополнительного реле и т.п.
- с колпачками на местах винтового крепления
- без фиксаторов

СВЕТОВЫЕ СИГНАЛЫ

Центральная панель для нажимной кнопки и светового сигнала E10

цвет: светло-бронзовый, металл	1165 01 01	10
цвет: нержавеющая сталь	1165 01 04	10
цвет: золотой, металл	1165 01 02	10

Диаметр сектора 27,2 мм

Нажимные кнопки, лампы светодиодов, лампы тлеющего свечения и крышки смотрите раздел «Модульные механизмы».

Для нажимных кнопок и светового сигнала E10, арт. № 5101 ..

■ фиксация центральной панели

Поля для надписи соответствуют по цвету.

Центральная панель с полем для надписи для нажимной кнопки и световой сигнал E 10

цвет: белый, с блеском	1165 00 02	10
цвет: полярная белизна, с блеском	1165 00 69	10
цвет: коричневый, с блеском	1165 00 01	10

Диаметр сектора 27,2 мм

Кнопки и крышки смотрите в разделе «Модульные механизмы». Для переключателей с откидной крышкой, использовать крышку, арт. № 1140.. Высота поля для надписи - для 6 мм P-touch полосок.

Для нажимных кнопок и светового сигнала E10, арт. № 5101 ..

■ фиксация центральной панели

Крышка для нажимных кнопок и светового сигнала E10

прозрачная	1247 00 04	10
------------	-------------------	----

Расположенные на обратной стороне в зеркальном отображении тексты становятся видимыми только после загорания сигнала.

С 10 полями для надписи: «Просьба подождать»; «Войдите»; «Соблюдайте тишину»; «Следующий, пожалуйста»; «Лифт идет»; Символ «Стрелка»; «Занято»; 2 свободных поля для надписей.

Для нажимных кнопок и светового сигнала E10, арт. № 5101

Центральная панель для светового сигнала E14

цвет: белый, с блеском	1167 00 02	10
цвет: полярная белизна, с блеском	1167 00 69	10
цвет: коричневый, с блеском	1167 00 01	10
цвет: светло-бронзовый, лак	1167 90 11	10
цвет: стальной, лак	1167 90 04	10

Светодиоды, элементы подсветки и крышки смотрите в разделе «Модульные механизмы».

Для светового сигнала E14, см. «Модульные механизмы», арт. № 5131 02

Накладка информационного светового сигнала с 5 надписями

цвет: белый, с блеском	1345 00 02	1
цвет: полярная белизна, с блеском	1345 00 69	1
цвет: коричневый, с блеском	1345 00 01	1
цвет: светло-бронзовый, лак	1345 90 11	1
цвет: стальной, лак	1345 90 04	1

Расход электроэнергии 25 мА;
LED-мощность 800 мВт

Прилагаемые наклейки с надписями: «Не входить», «Занято», «Войдите», «Соблюдайте тишину», «Просьба подождать».

Цветная защитная пластина см. в разделе «Модульные механизмы» / «Комплектующие», арт. № 1289 ..
Для вставки информационного светового сигнала, арт. № 2949

■ с 4 LED с сильной светимостью

■ высокая долговечность

■ с прозрачной блендой

МЕХАНИЧЕСКИЕ ТАЙМЕРЫ

Центральная панель с регулировкой для механических таймеров

цвет: белый, с блеском, макс. 15 минут	1634 00 02	1
цвет: полярная белизна, с блеском, макс. 15 минут	1634 00 69	1
цвет: коричневый, с блеском, макс. 15 минут	1634 00 01	1
цвет: светло-бронзовый, металл, макс. 15 минут	1634 01 01	1
цвет: нержавеющая сталь, макс. 15 минут	1634 01 04	1
цвет: золотой/полярная белизна, макс. 15 минут	1634 01 02	1
цвет: белый, с блеском, макс. 120 минут	1635 00 02	1
цвет: полярная белизна, с блеском, макс. 120 минут	1635 00 69	1
цвет: коричневый, с блеском, макс. 120 минут	1635 00 01	1
цвет: светло-бронзовый, металл, макс. 120 минут	1635 01 01	1
цвет: нержавеющая сталь, макс. 120 минут	1635 01 04	1
цвет: золотой/полярная белизна, макс. 120 минут	1635 01 02	1

Механический таймер 120 мин., арт. № 2041

Механический таймер 15 мин., арт. № 2040

- с оттиском Шкала времени

НОВИНКА

Таймер Easy с дисплеем

цвет: белый, с блеском	* 1735 00 02	1
цвет: полярная белизна, с блеском	* 1735 00 69	1
цвет: коричневый, с блеском	* 1735 00 01	1
цвет: светло-бронзовый, лак	* 1735 90 11	1
цвет: стальной, лак	* 1735 90 04	1

На один программный блок 2 времени включения для вкл/выкл;
Запас хода, примерно 4 ч., без питания;
Рабочая температура 5 - 35 °С

Для ручного и запрограммированного на определенное время включения электроприборов.

К вставке для таймера арт. № 2948

- простое программирование времени включения
- с режимом быстрого программирования
- может программироваться на 4 часа после снятия вставки
- 2 блока программирования пн.-пт. и сб.-вс.
- с автоматическим переходом на летнее/зимнее время (отключаемо)
- широкоформатный дисплей с символами
- отображение очередного времени включения
- с переключателем для ручного/автоматического управления

Таймер с дисплеем

цвет: белый, с блеском	1736 00 02	1
цвет: полярная белизна, с блеском	1736 00 69	1
цвет: коричневый, с блеском	1736 00 01	1
цвет: светло-бронзовый, лак	1736 90 11	1
цвет: стальной, лак	1736 90 04	1

Периоды включения 18 для вкл/выкл;
Случайный генератор чисел +/- 15 мин.;
Смещение астрономического времени +/- 2 час.;
Запас хода, примерно 24 час.;
Функция загрузки 0 - 23 час. 59 мин.

Для ручного и запрограммированного на определенное время включения электроприборов.

К вставке для таймера арт. № 2948

- с оттиском на немецком языке
- с предварительно установленной базовой программой
- 2 независимых программируемых запоминающих устройства для будни/отпуск
- с недельной и суточной программой
- с переключением с летнего на зимнее время
- астропрограмма для включения/выключения при восходе и закате солнца
- широкоформатный дисплей с символами
- с переключателем для ручного/автоматического управления

Таймер с дисплеем и подключением датчика

цвет: белый, с блеском	1738 00 02	1
цвет: полярная	1738 00 69	1
белизна, с блеском		
цвет: коричневый, с блеском	1738 00 01	1
цвет: светло-бронзовый, лак	1738 90 11	1
цвет: стальной, лак	1738 90 04	1

Диапазон настройки для сумерек около 6 - 300 лк;
 Периоды включения 18 для вкл/выкл;
 Случайный генератор чисел +/- 15 мин.;
 Смещение астрономического времени +/- 2 час.;
 Запас хода, примерно 24 час.;
 Функция загрузки 0 - 23 час. 59 мин.

Для ручного и запрограммированного на определенное время включения электроприборов.

Для датчиков яркости RolloTec, арт. № 0169, 0184

К вставке для таймера арт. № 2948

- с оттиском на немецком языке
- с предварительно установленной базовой программой
- 2 независимых программируемых запоминающих устройства для будни/отпуск
- с недельной и суточной программой
- с переключением с летнего на зимнее время
- астропрограмма для включения/выключения при восходе и закате солнца
- широкоформатный дисплей с символами
- с переключателем для ручного/автоматического управления
- для подсоединения сенсора к гнездовому контактному зажиму или к клеммной колодке
- подключенный датчик яркости RolloTec® для включения в зависимости от уровня освещения

ПОВОРОТНЫЕ ДИММЕРЫ

Центральная панель с регулирующей кнопкой для поворотного диммера

цвет: белый, с блеском	1135 00 02	10
цвет: полярная	1135 00 69	10
белизна, с блеском		
цвет: коричневый, с блеском	1135 00 01	10
цвет: светло-бронзовый, металл	1134 00 01	10
цвет: нержавеющая сталь	1134 00 04	10
цвет: золотой, металл	1134 00 02	10

Размер оси, диам. 4 мм

Для поворотного диммера HB, арт. № 2866 10, 2873

Для поворотного диммера Tronic, арт. № 2867 10, 2874

Для поворотного диммера, арт. № 2819 ..., 2830 10, 2860 10, 2875, 2885

Для поворотного потенциометра 1-10 В, арт. № 2891 10

Для поворотного потенциометра DALI, арт. № 2897

Для контактного поворотного потенциометра 1-10 В, арт. № 2896 10

Для универсального дополнительного устройства поворотного диммера, арт. № 2862 10

Для универсального поворотного диммера, арт. № 2861 10

РЕГУЛЯТОР ЧИСЛА ОБОРОТОВ

Центральная панель с регулирующей кнопкой для регулятора числа оборотов

цвет: белый, с блеском	1135 00 22	10
цвет: полярная	1135 00 89	10
белизна, с блеском		
цвет: коричневый, с блеском	1135 00 21	10
цвет: светло-бронзовый, металл	1134 00 21	10
цвет: нержавеющая сталь	1134 00 24	10
цвет: золотой, металл	1134 00 22	10

Размер оси, диам. 4 мм

Для регулятора частоты вращения, арт. № 2968 01

- с оттиском Хвост

УНИВЕРСАЛЬНЫЙ НАЖИМНОЙ ДИММЕР ДВОЙНОГО ВКЛЮЧЕНИЯ

НОВИНКА

Кнопка для универсального нажимного диммера двойного включения

цвет: белый, с блеском	* 1765 00 02	1
цвет: полярная белизна, с блеском	* 1765 00 69	1
цвет: коричневый, с блеском	* 1765 00 01	1
цвет: светло-бронзовый, металл	* 1765 00 11	1
цвет: нержавеющая сталь	* 1765 00 04	1
цвет: золотой, металл	* 1765 00 12	1

Для универсального нажимного диммера двойного включения арт. № 2901

- для 2 независимых групп ламп
- управление с двумя плоскостями для серии

СИСТЕМА КОНТРОЛЯ ОСВЕЩЕНИЯ BLC
Клавиши

Клавиша BLC

цвет: белый, с блеском	1761 00 02	1
цвет: полярная белизна, с блеском	1761 00 69	1
цвет: коричневый, с блеском	1761 00 01	1
цвет: светло-бронзовый, металл	1761 00 11	1
цвет: нержавеющая сталь	1761 00 04	1
цвет: золотой, металл	1761 00 12	1

Импульсная электронная вставка лестничного освещения BLC, арт. № 2934 10

Для дополнительного устройства BLC, арт. № 2907

Для блока кнопочного управления BLC 1-10 В, арт. № 2903

Для нажимного диммера HB BLC, арт. № 2904

Для электронной вставки выключателя BLC с беспотенциальным контактом, арт. № 2906 10

Для электронной вставки выключателя BLC с релейным контактом, арт. № 2906

Для электронной вставки Triac выключателя BLC HB, арт. № 2905

Для электронной вставки Tropic выключателя BLC, арт. № 2916

Для универсального нажимного диммера BLC, арт. № 2902

Электронная вставка выключателя BLC HVAC с релейным контактом, арт. № 2912

- с программой управления на 2 уровнях
- при применении диммера BLC начальная яркость может быть введена в память на случай отключения сети
- с электронной вставкой выключателя BLC HVAC может применяться как реле времени

Радиоклавиши
Радиоклавиша BLC

цвет: белый, с блеском	1760 00 02	1
цвет: полярная белизна, с блеском	1760 00 69	1
цвет: коричневый, с блеском	1760 00 01	1
цвет: светло-бронзовый, металл	1760 00 11	1
цвет: нержавеющая сталь	1760 00 04	1
цвет: золотой, металл	1760 00 12	1

Частота приема радиосигнала 433,42 МГц;
Количество программируемых радиопередатчиков 30

Возможна эксплуатация с дополнительным устройством BLC и кнопкой (замыкателем) с версией R2.1.

Для управления путем нажатия на клавишу или через радиопередатчик.

Для блока кнопочного управления BLC 1-10 В, арт. № 2903

Для нажимного диммера HB BLC, арт. № 2904

Для электронной вставки выключателя BLC с беспотенциальным контактом, арт. № 2906 10

Для электронной вставки выключателя BLC с релейным контактом, арт. № 2906

Для электронной вставки Triac выключателя BLC HB, арт. № 2905

Для электронной вставки Tropic выключателя BLC, арт. № 2916

Для универсального нажимного диммера BLC, арт. № 2902

Электронная вставка выключателя BLC HVAC с релейным контактом, арт. № 2912

- с программой управления на 2 уровнях
- с 5 световыми сценами для «Вкл./Выкл., значение диммера»
- вызов световых сцен только через радиопередатчик
- радиосигнал настроенного радиодатчика движения производит включение на 1 минуту
- при применении диммера BLC начальная яркость может быть введена в память на случай отключения сети
- с функцией сброса в начальные настройки

Датчики движения BLC

Датчик движения 180 BLC

цвет: белый, с блеском	1783 00 02	1
цвет: полярная белизна, с блеском	1783 00 69	1
цвет: коричневый, с блеском	1783 00 01	1
цвет: светло-бронзовый, лак	1783 90 11	1
цвет: стальной, лак	1783 90 04	1

Номинальная высота монтажа 1,1 м;
 Фронтальная зона охвата ок. 10 м;
 Боковая зона охвата ок. 6 м;
 Область охвата в форме полуовала ок. 10 x 12 м;
 Угол охвата 180 °;
 Количество зон наблюдения 2;
 Сегменты переключения 72;
 Возможна настройка порога срабатывания 20 - 100 %;
 Программируемая яркость срабатывания ок. 0 - 80 / max. лк;
 Следящее время ок. 2 мин. ;
 Рабочая температура -20 - +45 °С;
 Высота сборки 23,5 мм

Включает свет при понижении уровня яркости и при движении человека на период следящего времени датчика движения. В сочетании с релейным механизмом включения BLC HVAC дополнительно и независимо от яркости срабатывания включается канал HVAC на период следящего времени.

Импульсная электронная вставка лестничного освещения BLC, арт. № 2934 10

Для дополнительного устройства BLC датчиков движения, арт. № 2908

Для блока кнопочного управления BLC 1-10 В, арт. № 2903

Для нажимного диммера HB BLC, арт. № 2904

Для электронной вставки выключателя BLC с беспотенциальным контактом, арт. № 2906 10

Для электронной вставки выключателя BLC с релейным контактом, арт. № 2906

Для электронной вставки Triac выключателя BLC HB, арт. № 2905

Для электронной вставки Tropic выключателя BLC, арт. № 2916

Для универсального нажимного диммера BLC, арт. № 2902

Электронная вставка выключателя BLC HVAC с релейным контактом, арт. № 2912



- с насаживаемой блендой для ограничения угла охвата до 90 градусов

Датчик движения 180 «Комфорт» BLC с коммутатором для выключения/автоматического управления/включения

цвет: белый, с блеском	1784 00 02	1
цвет: полярная белизна, с блеском	1784 00 69	1
цвет: коричневый, с блеском	1784 00 01	1
цвет: светло-бронзовый, лак	1784 90 11	1
цвет: стальной, лак	1784 90 04	1

Номинальная высота монтажа 1,1 м;
 Фронтальная зона охвата ок. 10 м;
 Боковая зона охвата ок. 6 м;
 Область охвата в форме полуовала ок. 10 x 12 м;
 Угол охвата 180 °;
 Количество зон наблюдения 2;
 Сегменты переключения 72;
 Возможна настройка порога срабатывания 20 - 100 %;
 Программируемая яркость срабатывания ок. 0 - 80 / max. лк;
 Возможна установка времени слежения ок. 10 сек.- 30 мин. ;
 Время затемнения 30 сек. ;
 Режим кратковременной работы 0,5 сек. ;
 Время иммунитета ок. 3 сек. ;
 Рабочая температура -20 - +45 °С;
 Высота сборки 23,5 мм

Включается на период запрограммированного в датчике «Сторож» следящего времени при сокращенной яркости срабатывания и движении человека. В сочетании с реле-вставкой BLC HVAC независимо от яркости срабатывания будет дополнительно включаться HVAC-канал на период следящего времени.

Импульсная электронная вставка лестничного освещения BLC, арт. № 2934 10

Для дополнительного устройства BLC датчиков движения, арт. № 2908

Для блока кнопочного управления BLC 1-10 В, арт. № 2903

Для нажимного диммера HB BLC, арт. № 2904

Для электронной вставки выключателя BLC с беспотенциальным контактом, арт. № 2906 10

Для электронной вставки выключателя BLC с релейным контактом, арт. № 2906

Для электронной вставки Triac выключателя BLC HB, арт. № 2905

Для электронной вставки Tropic выключателя BLC, арт. № 2916

Для универсального нажимного диммера BLC, арт. № 2902

Электронная вставка выключателя BLC HVAC с релейным контактом, арт. № 2912



- режим, управляемый процессором μ (анализ сигналов и подавление помех)
- нечувствителен к свету, напр., от фонарика
- не включается при случайном краткосрочном затемнении
- с адаптивным приспособлением порога чувствительности
- с функцией программирования порога яркости
- режим кратковременной работы с периодом игнорирования (напр., для звонков)
- яркость включения в соединении с BLC диммерными вставками только через дополнительное устройство BLC
- с функцией плавного выключения (Soft) при использовании вставок диммера BLC
- с насаживаемой блендой для ограничения угла охвата до 90 градусов

Датчик движения 180 BLC

цвет: белый, с блеском	1786 00 02	1
цвет: полярная белизна, с блеском	1786 00 69	1
цвет: коричневый, с блеском	1786 00 01	1
цвет: светло-бронзовый, лак	1786 90 11	1
цвет: стальной, лак	1786 90 04	1

Номинальная высота монтажа 2,2 м;
 Фронтальная зона охвата ок. 12 м;
 Боковая зона охвата ок. 6 м;
 При высоте монтажа 1,1 м;
 Фронтальная зона охвата ок. 6 м;
 Боковая зона охвата ок. 3 м;
 Область охвата в форме полуовала ок. 12 x 12 м;
 Угол охвата 180 °;
 Количество зон наблюдения 3;
 Сегменты переключения 104;
 Возможна настройка порога срабатывания 20 - 100 %;
 Программируемая яркость срабатывания ок. 0 - 80 / max. лк;
 Следящее время ок. 2 мин.;
 Рабочая температура -20 - +45 °С;
 Высота сборки 23,5 мм

Включает свет при понижении уровня яркости и при движении человека на период следящего времени датчика движения. В сочетании с релейным механизмом включения BLC HVAC дополнительно и независимо от яркости срабатывания включается канал HVAC на период следящего времени.

Импульсная электронная вставка лестничного освещения BLC, арт. № 2934 10

Для дополнительного устройства BLC датчиков движения, арт. № 2908

Для блока кнопочного управления BLC 1-10 В, арт. № 2903

Для нажимного диммера HB BLC, арт. № 2904

Для электронной вставки выключателя BLC с беспотенциальным контактом, арт. № 2906 10

Для электронной вставки выключателя BLC с релейным контактом, арт. № 2906

Для электронной вставки Triac выключателя BLC HB, арт. № 2905

Для электронной вставки Tronic выключателя BLC, арт. № 2916

Для универсального нажимного диммера BLC, арт. № 2902

Электронная вставка выключателя BLC HVAC с релейным контактом, арт. № 2912



■ с насаживаемой блендой для ограничения угла охвата до 90 градусов

Датчик движения 180 «Комфорт» BLC с коммутатором для выключения/автоматического управления/включения

цвет: белый, с блеском	1787 00 02	1
цвет: полярная белизна, с блеском	1787 00 69	1
цвет: коричневый, с блеском	1787 00 01	1
цвет: светло-бронзовый, лак	1787 90 11	1
цвет: стальной, лак	1787 90 04	1

Номинальная высота монтажа 2,2 м;
 Фронтальная зона охвата ок. 12 м;
 Боковая зона охвата ок. 6 м;
 При высоте монтажа 1,1 м;
 Фронтальная зона охвата ок. 6 м;
 Боковая зона охвата ок. 3 м;
 Область охвата в форме полуовала ок. 12 x 12 м;
 Угол охвата 180 °;
 Количество зон наблюдения 3;
 Сегменты переключения 104;
 Возможна настройка порога срабатывания 20-100 %;
 Программируемая яркость срабатывания ок. 0 - 80 / max. лк;
 Возможна установка времени слежения ок. 10 сек. - 30 мин.;
 Время затемнения 30 сек.;
 Режим кратковременной работы 0,5 сек.;
 Время иммунитета ок. 3 сек.;
 Рабочая температура -20 - +45 °С;
 Высота сборки 23,5 мм

Включается на период запрограммированного в датчике «Сторож» следящего времени при сокращенной яркости срабатывания и движении человека. В сочетании с реле-вставкой BLC HVAC независимо от яркости срабатывания будет дополнительно включаться HVAC-канал на период следящего времени.

Импульсная электронная вставка лестничного освещения BLC, арт. № 2934 10

Для дополнительного устройства BLC датчиков движения, арт. № 2908

Для блока кнопочного управления BLC 1-10 В, арт. № 2903

Для нажимного диммера HB BLC, арт. № 2904

Для электронной вставки выключателя BLC с беспотенциальным контактом, арт. № 2906 10

Для электронной вставки выключателя BLC с релейным контактом, арт. № 2906

Для электронной вставки Triac выключателя BLC HB, арт. № 2905

Для электронной вставки Tronic выключателя BLC, арт. № 2916

Для универсального нажимного диммера BLC, арт. № 2902

Электронная вставка выключателя BLC HVAC с релейным контактом, арт. № 2912



- режим, управляемый процессором μ (анализ сигналов и подавление помех)
- нечувствителен к свету, напр., от фонарика
- не включается при случайном краткосрочном затемнении
- с адаптивным приспособлением порога чувствительности
- с функцией программирования порога яркости
- режим кратковременной работы с периодом игнорирования (напр., для звонков)
- яркость включения в соединении с BLC диммерными вставками только через дополнительное устройство BLC
- с функцией плавного выключения (Soft) при использовании вставок диммера BLC
- с насаживаемой блендой для ограничения угла охвата до 90 градусов

РЕГУЛЯТОРЫ ТЕМПЕРАТУРЫ

НОВИНКА



Регулятор температуры помещения с размыкающим контактом, центральной панелью, одноклавишным выключателем и светодиодом

цвет: белый, с блеском	*2030 00 02	1
цвет: полярная белизна, с блеском	*2030 00 69	1
цвет: коричневый, с блеском	*2030 00 01	1
цвет: светло-бронзовый, лак	*2030 90 11	1
цвет: стальной, лак	*2030 90 04	1

5 - 30 °С, 50/60 Гц

Номинальное напряжение 250 В~;

Коммутируемый ток 10 А;

Индуктивная нагрузка при $\cos \phi 0,6 = 4 \text{ А}$;

Разница температур срабатывания ок. 0,5 °С;

Ночное снижение температуры ок. 4 °С

Требуется нейтральный провод!

При достижении заданной температуры контакт размыкается.

Соответствующий сервопривод, арт. № 7590 00 76

- с оттиском
- регулирующая кнопка с ограничением температурного диапазона
- с выключателем вкл./выкл. и контрольным светодиодом для вкл.
- со входом для термодатчика
- с отдельным подключением для ночного режима
- напр., для сервоприводов закрытых и обесточенных
- без фиксаторов
- с штыревыми контактными зажимами / безвинтовыми зажимами

НОВИНКА



Регулятор температуры помещения 24 В с размыкающим контактом, центральной панелью, одноклавишным выключателем и светодиодом

цвет: белый, с блеском	*2031 00 02	1
цвет: полярная белизна, с блеском	*2031 00 69	1
цвет: коричневый, с блеском	*2031 00 01	1
цвет: светло-бронзовый, лак	*2031 90 11	1
цвет: стальной, лак	*2031 90 04	1

5 - 30 °С, 50/60 Гц

Номинальное напряжение 24 В~;

Коммутируемый ток 10 А~;

Номинальное напряжение 24 В=;

Коммутируемый ток 4 А=;

Разница температур срабатывания ок. 0,5 °С;

Ночное снижение температуры ок. 4 °С

При достижении заданной температуры контакт размыкается.

Соответствующий сервопривод, арт. № 7590 00 77

- с оттиском
- регулирующая кнопка с ограничением температурного диапазона
- с выключателем вкл./выкл. и контрольным светодиодом для вкл.
- с контрольным светодиодом включения
- со входом для термодатчика
- с отдельным подключением для ночного режима
- напр., для сервоприводов закрытых и обесточенных
- без фиксаторов
- с штыревыми контактными зажимами / безвинтовыми зажимами

НОВИНКА

Регулятор температуры помещения с переключающим контактом и центральной панелью

цвет: белый, с блеском	*2026 00 02	1
цвет: полярная белизна, с блеском	*2026 00 69	1
цвет: коричневый, с блеском	*2026 00 01	1
цвет: светло-бронзовый, лак	*2026 90 11	1
цвет: стальной, лак	*2026 90 04	1

5 - 30 °C, 50/60 Гц
 Номинальное напряжение 250 В~;
 Коммутируемый ток «отопление» 10 А (4 А при $\cos\phi=0,6$);
 Коммутируемый ток «охлаждение» 5 А (2 А при $\cos\phi=0,6$);
 Разница температур срабатывания ок. 0,5 °C

Требуется нейтральный провод!

При достижении заданной температуры контакт переключается.

Соответствующий сервопривод, арт. № 7590 00 76

- с оттиском
- регулирующая кнопка с ограничением температурного диапазона
- для режима подогрева или охлаждения
- напр., для сервоприводов закрытых и обесточенных
- со входом для термодатчика
- без фиксаторов
- с штыревыми контактными зажимами / безвинтовыми зажимами

НОВИНКА

Регулятор температуры помещения пола с замыкающим контактом, с центральной панелью и светодиодом 2 светодиода и датчик температуры пола

цвет: белый, с блеском	*2034 00 02	1
цвет: полярная белизна, с блеском	*2034 00 69	1
цвет: коричневый, с блеском	*2034 00 01	1
цвет: светло-бронзовый, лак	*2034 90 11	1
цвет: стальной, лак	*2034 90 04	1

10 - 50 °C, 50/60 Гц
 Номинальное напряжение 250 В~;
 Коммутируемый ток 10 А;
 Разница температур срабатывания ок. 1 °C;
 Ночное снижение температуры ок. 5 °C;
 Длина провода датчика 4 м

Требуется нейтральный провод!

При превышении заданного уровня температуры контакт замыкается.

Соответствующий сервопривод, арт. № 7590 00 76
Запасной элемент для датчика температуры пола / дистанционного датчика, арт. № 0161

- с оттиском
- регулирующая кнопка с ограничением температурного диапазона
- с выключателем вкл./выкл. и 2 светодиодами
- со светодиодом для отопления и со светодиодом для ночного режима
- с отдельным подключением для ночного режима
- напр., для сервоприводов закрытых и обесточенных
- без фиксаторов
- с штыревыми контактными зажимами / безвинтовыми зажимами

НОВИНКА

Регулятор температуры помещения с часовым механизмом и центральной панелью

цвет: белый, с блеском	*2043 00 02	1
цвет: полярная	*2043 00 69	1
белизна, с блеском		
цвет: коричневый, с блеском	*2043 00 01	1
цвет: светло-бронзовый, лак	*2043 90 11	1
цвет: стальной, лак	*2043 90 04	1

0 - 40 °C, 50/60 Гц
 Номинальное напряжение 230 В~;
 Коммутируемый ток 8 А;
 Индуктивная нагрузка при cos φ 0,6 = 2 А;
 Разница температур срабатывания ок. 0,5 °C;
 Временные диапазоны 6 на день/неделю

Требуется нейтральный провод!

Соответствующий элемент для датчика температуры пола / дистанционного датчика, арт. № 0161
Соответствующий сервопривод, арт. № 7590 00 76

- с оттиском
- для режима подогрева или охлаждения
- для отопления помещений и подогрева полов
- при подпольном отоплении, возможна регулировка через температуру помещения или пола
- напр., для сервоприводов закрытых и обесточенных
- широкоформатный дисплей с символами
- со входом для термодатчика через программное обеспечение
- с предварительно установленной базовой программой
- с недельной и суточной программой
- с переключателем для ручного/автоматического управления
- с функцией Party
- с функцией защиты вентиля
- с функцией защиты от мороза
- отображение желаемой и реальной температуры
- со счетчиком рабочего времени
- Fuzzy Logic
- комфортная, стандартная и ночная температура
- с самоопределяющейся кривой отопления
- со встроенным температурным датчиком
- с дополнительным подключением внешнего датчика температуры пола/дистанционного датчика
- без фиксаторов
- с штыревыми контактными зажимами / безвинтовыми зажимами

Центральная панель с регулирующей кнопкой, клавишей и линзой для регулятора температуры с размыкающим контактом

цвет: белый, с блеском	1671 00 02	1
цвет: полярная	1671 00 69	1
белизна, с блеском		
цвет: коричневый, с блеском	1671 00 01	1
цвет: светло-бронзовый, лак	1671 90 11	1
цвет: стальной, лак	1671 90 04	1

- с оттиском
- регулирующая кнопка с ограничением температурного диапазона

Центральная панель с поворотной кнопкой для регулятора температуры с переменным контактом

цвет: белый, с блеском	1670 00 02	1
цвет: полярная	1670 00 69	1
белизна, с блеском		
цвет: коричневый, с блеском	1670 00 01	1
цвет: светло-бронзовый, лак	1670 90 11	1
цвет: стальной, лак	1670 90 04	1

- с оттиском
- регулирующая кнопка с ограничением температурного диапазона

Центральная панель с регулирующей кнопкой, клавишей и линзой для регулятора температуры пола

цвет: белый, с блеском	1672 00 02	1
цвет: полярная	1672 00 69	1
белизна, с блеском		
цвет: коричневый, с блеском	1672 00 01	1
цвет: светло-бронзовый, лак	1672 90 11	1
цвет: стальной, лак	1672 90 04	1

- с оттиском
- регулирующая кнопка с ограничением температурного диапазона

Центральная панель для регулятора температуры с таймером

цвет: белый, с блеском	1116 00 02	1
цвет: полярная	1116 00 69	1
белизна, с блеском		
цвет: коричневый, с блеском	1116 00 01	1
цвет: светло-бронзовый, лак	1116 90 11	1
цвет: стальной, лак	1116 90 04	1

- с оттиском

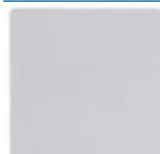
Вставка датчика

Центральная плата для вставки сенсора

цвет: белый, с блеском	7594 04 02	1
цвет: полярная	7594 04 09	1
белизна, с блеском		
цвет: светло-бронзовый, лак	7594 04 04	1
цвет: стальной, лак	7594 04 03	1

Внимание! Использовать только с промежуточной рамкой. Поле для надписи не используется.

Вставка сенсора, арт. № 7594 10 01

- с разрезами для циркуляции воздуха
- для температурного датчика, напр., PT100

ROLLOTEC
Клавиши «Комфорт»

Кнопка RolloTec «Комфорт, плоский вариант»

цвет: белый, с блеском	1770 00 12	1
цвет: полярная	1770 00 79	1
белизна, с блеском		
цвет: коричневый, с блеском	1770 00 11	1
цвет: светло-бронзовый, металл	1770 90 21	1
цвет: нержавеющая сталь	1770 90 14	1
цвет: золотой, металл	1770 90 12	1

Программируемое время 0,5 сек.- 2 мин.;
Управление ламелями при нажатии менее 1 сек.;
Самоблокировка на 2 мин. при нажатии более 1 - 4 сек.

Для вставки «Комфорт» RolloTec, арт. № 2975

Для вставки RolloTec®-вставка «Комфорт» и для приводов постоянного тока, арт. № 2975 01

Для стандартной вставки RolloTec без подсоединения нейтрального провода, арт. № 2911

Для стандартной вставки RolloTec, арт. № 2925

- с оттиском Стрелки
- с блокировкой закрывания, напр., для управления шторами «ролло», дверь террасы
- включение функций блокировки в верхнем конечном положении при нажатии кнопки в направлении «Вверх» более 3 сек.
- с контрольным светодиодом

Кнопка RolloTec «Комфорт» с подключением датчика, плоская модель»

цвет: белый, с блеском	1771 00 12	1
цвет: полярная	1771 00 79	1
белизна, с блеском		
цвет: коричневый, с блеском	1771 00 11	1
цвет: светло-бронзовый, металл	1771 90 21	1
цвет: нержавеющая сталь	1771 90 14	1
цвет: золотой, металл	1771 90 12	1

Значение яркости «Солнце» ок. 5 - 80 клк;
Программируемое время 4 сек.- 2 мин.;
Управление ламелями при нажатии менее 1 сек.;
Самоблокировка на 2 мин. при нажатии 1 - 4 сек.

Для датчика разбития стекла RolloTec, арт. № 0170

Для датчиков яркости RolloTec, арт. № 0169, 0184

Для адаптера для датчиков RolloTec, арт. № 0171

Для магнитного контакта, арт. № 9251 ..

Для вставки «Комфорт» RolloTec, арт. № 2975

Для вставки RolloTec®-вставка «Комфорт» и для приводов постоянного тока, арт. № 2975 01

Для стандартной вставки RolloTec без подсоединения нейтрального провода, арт. № 2911

Для стандартной вставки RolloTec, арт. № 2925

- с оттиском Стрелки
- с блокировкой закрывания, напр., для управления шторами «ролло», дверь террасы
- включение функций блокировки в верхнем конечном положении при нажатии кнопки в направлении «Вверх» более 3 сек.
- с контрольным светодиодом
- уровень яркости устанавливается индивидуально
- при применении сенсора освещения для наружного монтажа регулируется функция солнцезащиты
- без функции сумеречного датчика
- только для подключения сенсора к клеммной колодке

Кнопка RolloTec «Комфорт» с подключением датчика

цвет: белый, с блеском	1771 00 02	1
цвет: полярная	1771 00 69	1
белизна, с блеском		
цвет: коричневый, с блеском	1771 00 01	1
цвет: светло-бронзовый, лак	1771 90 11	1
цвет: стальной, лак	1771 90 04	1

Значение яркости «Солнце» ок. 5 - 80 клк;
 Программируемое время 0,5 сек.- 2 мин.;
 Управление ламелями при нажатии менее 1 сек.;
 Самоблокировка на 2 мин. при нажатии 1 - 4 сек.

Для датчика разбития стекла RolloTec, арт. № 0170

Для датчиков яркости RolloTec, арт. № 0169, 0184

Для адаптера для датчиков RolloTec, арт. № 0171

Для магнитного контакта, арт. № 9251 ..

Для вставки «Комфорт» RolloTec, арт. № 2975

Для вставки RolloTec®-вставка «Комфорт» и для приводов постоянного тока, арт. № 2975 01

Для стандартной вставки RolloTec без подсоединения нейтрального провода, арт. № 2911

Для стандартной вставки RolloTec, арт. № 2925

- с выпуклыми символами «Стрелки»
- с блокировкой закрывания, напр., для управления шторами «ролло», дверь террасы
- включение функций блокировки в верхнем конечном положении при кнопки в направлении «Вверх» более 3 сек.
- с контрольным светодиодом
- уровень яркости «Солнце» устанавливается индивидуально
- при применении сенсора освещения для наружного монтажа регулируется функция солнцезащиты
- без функции сумеречного датчика
- для подсоединения сенсора к гнездовому контактному зажиму или к клеммной колодке

Радиоклавиши

Радиокнопка RolloTec, плоская

цвет: белый, с блеском	1758 00 12	1
цвет: полярная	1758 00 79	1
белизна, с блеском		
цвет: коричневый, с блеском	1758 00 11	1
цвет: светло-бронзовый, металл	1758 90 21	1
цвет: нержавеющая сталь	1758 90 14	1
цвет: золотой, металл	1758 90 12	1

Частота приема радиосигнала 433,42 МГц;
 Количество программируемых радиопередатчиков 30 ;
 Управление ламелями при нажатии менее 1 сек.;
 Самоблокировка на 2 мин. при нажатии более 1 сек.

Для управления путем нажатия на клавишу или через радиопередатчик.

Для вставки «Комфорт» RolloTec, арт. № 2975

Для вставки RolloTec®-вставка «Комфорт» и для приводов постоянного тока, арт. № 2975 01

Для стандартной вставки RolloTec без подсоединения нейтрального провода, арт. № 2911

Для стандартной вставки RolloTec, арт. № 2925

- с оттиском Стрелки
- с 5 световыми сценами для «Откр./Закр.»
- вызов световых сцен только через радиопередатчик

Радиокнопка RolloTec, подключение датчика, плоская модель

цвет: белый, с блеском	1759 00 12	1
цвет: полярная	1759 00 79	1
белизна, с блеском		
цвет: коричневый, с блеском	1759 00 11	1
цвет: светло-бронзовый, металл	1759 90 21	1
цвет: нержавеющая сталь	1759 90 14	1
цвет: золотой, металл	1759 90 12	1

Частота приема радиосигнала 433,42 МГц;
 Количество программируемых радиопередатчиков 30;
 Значение яркости «Солнце» ок. 5 - 80 клк;
 Управление ламелями при нажатии менее 1 сек.;
 Самоблокировка на 2 мин. при нажатии более 1 сек.

Для управления путем нажатия на клавишу или через радиопередатчик.

Для датчика разбития стекла RolloTec, арт. № 0170

Для датчиков яркости RolloTec, арт. № 0169, 0184

Для адаптера для датчиков RolloTec, арт. № 0171

Для магнитного контакта, арт. № 9251 ..

Для вставки «Комфорт» RolloTec, арт. № 2975

Для вставки RolloTec®-вставка «Комфорт» и для приводов постоянного тока, арт. № 2975 01

Для стандартной вставки RolloTec без подсоединения нейтрального провода, арт. № 2911

Для стандартной вставки RolloTec, арт. № 2925

- с оттиском Стрелки
- с 5 световыми сценами для «Откр./Закр.»
- вызов световых сцен только через радиопередатчик
- уровень яркости «Солнце» устанавливается индивидуально
- без функции сумеречного датчика
- только для подключения сенсора к клеммной колодке

Радиокнопка RolloTec с подключением датчика

цвет: белый, с блеском	1759 00 02	1
цвет: полярная	1759 00 69	1
белизна, с блеском		
цвет: коричневый, с блеском	1759 00 01	1
цвет: светло-бронзовый, лак	1759 90 11	1
цвет: стальной, лак	1759 90 04	1

Частота приема радиосигнала 433,42 МГц;
 Количество программируемых радиопередатчиков 30;
 Значение яркости «Солнце» ок. 5 - 80 клк;
 Управление ламелями при нажатии менее 1 сек.;
 Самоблокировка на 2 мин. при нажатии более 1 сек.

Для управления путем нажатия на клавишу или через радиопередатчик.

Для датчика разбития стекла RolloTec, арт. № 0170

Для датчиков яркости RolloTec, арт. № 0169, 0184

Для адаптера для датчиков RolloTec, арт. № 0171

Для магнитного контакта, арт. № 9251 ..

Для вставки «Комфорт» RolloTec, арт. № 2975

Для вставки RolloTec®-вставка «Комфорт» и для приводов постоянного тока, арт. № 2975 01

Для стандартной вставки RolloTec без подсоединения нейтрального провода, арт. № 2911

Для стандартной вставки RolloTec, арт. № 2925

- с выпуклыми символами «Стрелки»
- с 5 световыми сценами для «Откр./Закр.»
- вызов световых сцен только через радиопередатчик
- уровень яркости «Солнце» устанавливается индивидуально
- без функции сумеречного датчика
- для подсоединения сенсора к гнездовому контактному зажиму или к клеммной колодке

Клавиши с функцией памяти

Кнопка RolloTec с функцией памяти, плоский вариант

цвет: белый, с блеском	1756 00 12	1
цвет: полярная	1756 00 79	1
белизна, с блеском		
цвет: коричневый, с блеском	1756 00 11	1
цвет: светло-бронзовый, металл	1756 90 21	1
цвет: нержавеющая сталь	1756 90 14	1
цвет: золотой, металл	1756 90 12	1

Управление ламелями при нажатии менее 1 сек.; Самоблокировка на 2 мин. при нажатии более 1 сек.;

Программирование времени открытия/закрытия кнопкой > 3,5 сек.

Жалюзи будут открываться и закрываться в режиме запрограммированного времени ежедневно.

Для ручного и запрограммированного на определенное время управления положением жалюзи.

Для вставки «Комфорт» RolloTec, арт. № 2975

Для вставки RolloTec®-вставка «Комфорт» и для приводов постоянного тока, арт. № 2975 01

Для стандартной вставки RolloTec без подсоединения нейтрального провода, арт. № 2911

Для стандартной вставки RolloTec, арт. № 2925

■ с оттиском Стрелки

Кнопка RolloTec с функцией памяти, подключением датчика, плоский вариант

цвет: белый, с блеском	1757 00 12	1
цвет: полярная	1757 00 79	1
белизна, с блеском		
цвет: коричневый, с блеском	1757 00 11	1
цвет: светло-бронзовый, металл	1757 90 21	1
цвет: нержавеющая сталь	1757 90 14	1
цвет: золотой, металл	1757 90 12	1

Значение яркости «Солнце» ок. 20 клк;

Управление ламелями при нажатии менее 1 сек.; Самоблокировка на 2 мин. при нажатии более 1 сек.;

Программирование времени открытия/закрытия кнопкой > 3,5 сек.

Жалюзи будут открываться и закрываться в режиме запрограммированного времени ежедневно.

Для ручного и запрограммированного на определенное время управления положением жалюзи.

Для датчика разбития стекла RolloTec, арт. № 0170

Для датчиков яркости RolloTec, арт. № 0169, 0184

Для адаптера для датчиков RolloTec, арт. № 0171

Для магнитного контакта, арт. № 9251 ..

Для вставки «Комфорт» RolloTec, арт. № 2975

Для вставки RolloTec®-вставка «Комфорт» и для приводов постоянного тока, арт. № 2975 01

Для стандартной вставки RolloTec без подсоединения нейтрального провода, арт. № 2911

Для стандартной вставки RolloTec, арт. № 2925

■ с оттиском Стрелки

■ без функции сумеречного датчика

■ только для подключения сенсора к клеммной колодке

Кнопка памяти RolloTec с подключением датчика

цвет: белый, с блеском	1757 00 02	1
цвет: полярная белизна, с блеском	1757 00 69	1
цвет: коричневый, с блеском	1757 00 01	1
цвет: светло-бронзовый, лак	1757 90 11	1
цвет: стальной, лак	1757 90 04	1

Значение яркости «Солнце» ок. 20 клк;
 Управление ламелями при нажатии менее 1 сек.;
 Самоблокировка на 2 мин. при нажатии более 1 сек.;
 Программирование времени открытия/закрытия кнопкой > 3,5 сек.

Жалюзи будут открываться и закрываться в режиме запрограммированного времени ежедневно.

Для ручного и запрограммированного на определенное время управления положением жалюзи.

Для датчика разбития стекла RolloTec, арт. № 0170

Для датчиков яркости RolloTec, арт. № 0169, 0184

Для адаптера для датчиков RolloTec, арт. № 0171

Для магнитного контакта, арт. № 9251 ..

Для вставки «Комфорт» RolloTec, арт. № 2975

Для вставки RolloTec®-вставка «Комфорт» и для приводов постоянного тока, арт. № 2975 01

Для стандартной вставки RolloTec без подсоединения нейтрального провода, арт. № 2911

Для стандартной вставки RolloTec, арт. № 2925

- с выпуклыми символами «Стрелки»
- без функции сумеречного датчика
- для подсоединения сенсора к гнездовому контактному зажиму или к клеммной колодке

Механические таймеры

Таймер RolloTec «Easy» с дисплеем

цвет: белый, с блеском	1762 00 02	1
цвет: полярная белизна, с блеском	1762 00 69	1
цвет: коричневый, с блеском	1762 00 01	1
цвет: светло-бронзовый, лак	1762 90 11	1
цвет: стальной, лак	1762 90 04	1

Периоды перемещения 2 Откр/Закр;
 Запас хода, примерно 6 ч., без питания;
 Управление ламелями при нажатии менее 1 сек.;
 Самоблокировка на 2 мин. при нажатии более 1 сек.

Сигналы дополнительного устройства и сенсора, а также центральные команды не обрабатываются.

Для ручного и запрограммированного на определенное время управления положением жалюзи.

Для вставки «Комфорт» RolloTec, арт. № 2975

Для вставки RolloTec®-вставка «Комфорт» и для приводов постоянного тока, арт. № 2975 01

Для стандартной вставки RolloTec без подсоединения нейтрального провода, арт. № 2911

Для стандартной вставки RolloTec, арт. № 2925

- с оттиском на немецком языке
- с предварительно установленной базовой программой
- простое программирование времени
- с режимом быстрого программирования
- программирование до 6 часов возможно после снятия вставки
- 2 блока программирования пн.-пт. и сб.-вс.
- широкоформатный дисплей
- с переключателем для ручного/автоматического управления

Таймер RolloTec «Комфорт» с дисплеем

цвет: белый, с блеском	1774 00 02	1
цвет: полярная белизна, с блеском	1774 00 69	1
цвет: коричневый, с блеском	1774 00 01	1
цвет: светло-бронзовый, лак	1774 90 11	1
цвет: стальной, лак	1774 90 04	1

Периоды перемещения 18 Откр/Закр;
Случайный генератор чисел +/- 15 мин.;
Запас хода, примерно 3 ч., без питания;
Смещение астрономического времени +/- 2 час.;
Настраиваемое время подъема 1 сек.- 6 мин.;
Время поворота ламелей 0 - 5 сек.;
Управление ламелями при нажатии менее 1 сек.;
Самоблокирование 1 сек.

Для ручного и запрограммированного на определенное время управления положением жалюзи.

Для вставки «Комфорт» RolloTec, арт. № 2975

Для вставки RolloTec®-вставка «Комфорт» и для приводов постоянного тока, арт. № 2975 01

Для стандартной вставки RolloTec без подсоединения нейтрального провода, арт. № 2911

Для стандартной вставки RolloTec, арт. № 2925

- с текстом дисплея на немецком языке
- с 3-мя независимыми программируемыми запоминающими устройствами
- с 2-мя предварительно установленными программируемыми запоминающими устройствами
- возможно программирование недельное и по дням
- энергонезависимая программная память
- с автоматическим переходом на летнее/зимнее время (отключаемо)
- астропрограмма для подъема/опускания при восходе и закате солнца
- широкоформатный дисплей с символами
- указание последующих операций определяется функциями астро- и совпадения
- с переключателем для ручного/автоматического управления
- блокировка-защита, так как исполнение команд от центрального или дополнительного модуля можно отключить
- регулируемое положение ламелей при запланированном опускании

Таймер RolloTec «Комфорт» с дисплеем и подключением датчика

цвет: белый, с блеском	1775 00 02	1
цвет: полярная белизна, с блеском	1775 00 69	1
цвет: коричневый, с блеском	1775 00 01	1
цвет: светло-бронзовый, лак	1775 90 11	1
цвет: стальной, лак	1775 90 04	1

Диапазон настройки для солнца около 1 - 76 клк;
Диапазон настройки для сумерек около 6 - 300 лк;
Периоды перемещения 18 Откр/Закр;
Случайный генератор чисел +/- 15 мин.;
Запас хода, примерно 3 ч., без питания;
Смещение астрономического времени +/- 2 час.;
Настраиваемое время подъема 1 сек.- 6 мин.;
Время поворота ламелей 0 - 5 сек.;
Управление ламелями при нажатии менее 1 сек.;
Самоблокирование 1 сек.

Для ручного и запрограммированного на определенное время управления положением жалюзи.

Для датчика разбития стекла RolloTec, арт. № 0170

Для датчиков яркости RolloTec, арт. № 0169, 0184

Для адаптера для датчиков RolloTec, арт. № 0171

Для магнитного контакта, арт. № 9251 ..

Для вставки «Комфорт» RolloTec, арт. № 2975

Для вставки RolloTec®-вставка «Комфорт» и для приводов постоянного тока, арт. № 2975 01

Для стандартной вставки RolloTec без подсоединения нейтрального провода, арт. № 2911

Для стандартной вставки RolloTec, арт. № 2925

- с текстом дисплея на немецком языке
- с 3-мя независимыми программируемыми запоминающими устройствами
- с 2-мя предварительно установленными программируемыми запоминающими устройствами
- возможно программирование недельное и по дням
- энергонезависимая программная память
- с автоматическим переходом на летнее/зимнее время (отключаемо)
- астропрограмма для подъема/опускания при восходе и закате солнца
- широкоформатный дисплей с символами
- указание последующих операций определяется функциями астро- и совпадения
- с переключателем для ручного/автоматического управления
- блокировка-защита, так как исполнение команд от центрального или дополнительного модуля можно отключить
- регулируемое положение ламелей при запланированном опускании
- RolloTec® датчик освещенности наружного монтажа, дополнительно настройка для положения жалюзи и ламелей
- подключенный датчик яркости RolloTec® для управления в зависимости от уровня освещения
- RolloTec® датчик освещенности наружного монтажа подходит для сумеречного открывания и закрывания
- для подсоединения датчика к клемнику на вставке

ПРОМЕЖУТОЧНЫЕ КОЛЬЦА

Откидная крышка с полем для надписи, плоская

цвет: белый, с блеском	1140 00 02	10
цвет: полярная белизна, с блеском	1140 00 69	10
цвет: коричневый, с блеском	1140 00 01	10
цвет: стальной, лак	1140 90 04	10
цвет: светло-бронзовый, лак	1140 90 11	10

Использовать, например, для нажимных кнопок с откидной крышкой. Высота поля для надписи - для 6 мм P-touch полосок.

Для дополнительной вставки в центральную панель сполем для надписи.

■ С ОТТИСКОМ

Откидная крышка с полем для надписи, высокая

цвет: белый, с блеском	1141 00 02	10
цвет: полярная белизна, с блеском	1141 00 69	10
цвет: коричневый, с блеском	1141 00 01	10
цвет: стальной, лак	1141 90 04	10
цвет: светло-бронзовый, лак	1141 90 11	10

Высота поля для надписи - для 6 мм P-touch полосок.

Для дополнительной вставки в центральную панель сполем для надписи.

■ С ОТТИСКОМ

Переходная рамка для центральной панели 50 x 50 мм

цвет: белый, с блеском	1108 01 02	10
цвет: полярная белизна, с блеском	1108 01 69	10
цвет: коричневый, с блеском	1108 01 01	10
цвет: светло-бронзовый, лак	1108 91 11	10
цвет: стальной, лак	1108 91 04	10

Внимание! Не предусмотрено для центральных плат Berker.

Для центральной панели согласно DIN 49075

■ для центральных плат сторонних производителей 50 x 50 мм и розеток SCHUKO

Промежуточная рамка для центральной платы

цвет: белый, с блеском	1108 00 02	10
цвет: полярная белизна, с блеском	1108 00 69	10
цвет: коричневый, с блеском	1108 00 01	10
цвет: светло-бронзовый, лак	1108 90 11	10
цвет: стальной, лак	1108 90 04	10

■ поле для надписи фиксируется

Поля для надписей

НОВИНКА

Поле для надписи для фиксации заподлицо в промежуточной рамке для центральной платы

цвет: белый, с блеском	1905 00 02	10
цвет: полярная белизна, матовый/с эффектом бархата	1905 00 69	10
цвет: стальной, лак	*1905 70 04	10

Высота поля для надписи - для 6 мм P-touch полосок.

Промежуточные кольца

Промежуточная рамка с откидной крышкой, плоская для центральных плат и панелей 50 x 50 мм

цвет: белый, с блеском	1154 00 02	10
цвет: полярная белизна, с блеском	1154 00 69	10
цвет: коричневый, с блеском	1154 00 01	10
цвет: светло-бронзовый, металл	1154 10 01	10
цвет: нержавеющая сталь	1154 10 04	10
цвет: золотой, металл	1154 10 02	10

■ С ОТТИСКОМ

Промежуточная рамка с откидной крышкой и полем для надписи плоский вариант

цвет: белый, с блеском	1155 00 02	10
цвет: полярная белизна, с блеском	1155 00 69	10
цвет: коричневый, с блеском	1155 00 01	10
цвет: светло-бронзовый, металл	1155 10 01	10
цвет: нержавеющая сталь	1155 10 04	10
цвет: золотой, металл	1155 10 02	10

Высота поля для надписи - для 6 мм P-touch полосок.

■ С ОТТИСКОМ

Промежуточная рамка с откидной крышкой и полем для надписи высокий вариант

цвет: белый, с блеском	1155 01 02	10
цвет: полярная	1155 01 69	10
белизна, с блеском		
цвет: коричневый, с блеском	1155 01 01	10
цвет: светло-бронзовый, лак	1155 91 11	10
цвет: стальной, лак	1155 91 04	10

Высота поля для надписи - для 6 мм P-touch полосок.

- с оттиском
- с кабельным выводом

СИГНАЛЬНЫЕ И КОНТРОЛЬНЫЕ УСТРОЙСТВА

НОВИНКА

Центральная плата для сигнальных и контрольных устройств; Ш 18,8 мм

цвет: белый, с блеском	1431 02	10
цвет: полярная	1431 09	10
белизна, с блеском		
цвет: стальной, лак	* 1431 04	10

Расстояние до винта 36 мм

Внимание! Использовать только с промежуточным кольцом для центральной платы данной серии.

Подходит для монтажа встроенного гнезда с выравниванием потенциалов; к арт. 4604

Гнездо на малое напряжение:

PRO-CAR;

Цилиндрический электрический соединитель:

Amphenol-Tuchel;

Binder;

Cannon;

Farnell;

Hirose;

Hirschmann;

Lumberg;

Monacor;

RS Components

- с суппортом
- с сектором 18,8 мм
- без фиксаторов

Центральная панель для сигнального и контрольного устройства диаметром 18,8 мм

цвет: светло-бронзовый, металл	1070 01 01	10
цвет: нержавеющая сталь	1070 01 04	10
цвет: золотой, металл	1070 01 02	10

Расстояние до винта 36 мм

Подходит для монтажа встроенного гнезда с выравниванием потенциалов; к арт. 4604

Гнездо на малое напряжение:

PRO-CAR;

Цилиндрический электрический соединитель:

Amphenol-Tuchel;

Binder;

Cannon;

Farnell;

Hirose;

Hirschmann;

Lumberg;

Monacor;

RS Components

- с суппортом
- с сектором 18,8 мм
- без фиксаторов

НОВИНКА

Центральная плата для сигнальных и контрольных устройств; Ш 22,5 мм

цвет: белый, с блеском	1432 02	10
цвет: полярная	1432 09	10
белизна, с блеском		
цвет: стальной, лак	* 1432 04	10
цвет: жёлтый, блестящий	1432 07	10

Расстояние до винта 36 мм

Внимание! Использовать только с промежуточным кольцом для центральной платы данной серии.

Устройства защиты от перенапряжения:

Dehn, арт. №: NM DK 280;

Сигнальные и контрольные устройства:

Kraus-Naimer;

Lumitas;

Schlegel

- с суппортом
- с сектором 22,5 мм
- без фиксаторов



Центральная панель для сигнального и контрольного устройства диаметром 22,5 мм

цвет: светло-бронзовый, металл	1071 01 01	10
цвет: нержавеющая сталь	1071 01 04	10
цвет: золотой, металл	1071 01 02	10

Расстояние до винта 36 мм

Устройства защиты от перенапряжения:
Dehn, арт. №: NM DK 280;
Сигнальные и контрольные устройства:
Kraus-Naimer;
Lumitas;
Schlegel

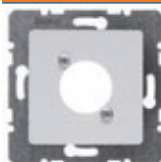
- с суппортом
- с сектором 22,5 мм
- без фиксаторов

TV / AUDIO

Центральная плата для XLR-цилиндрических электросоединителей D-серии

цвет: белый, с блеском	1412 02	10
цвет: полярная белизна, с блеском	1412 09	10

Диаметр сектора 23,6 мм;
Расстояние до винтов
(по вертикали/по горизонтали) 19 / 24 мм

Внимание! Использовать только с промежуточным кольцом для центральной платы данной серии.

Цилиндрический электрический соединитель:
Cannon;
Deltron;
Farnell;
Hirose;
Monacor;
Neutrik;
RS Components

- с суппортом
- Speakon и гнездовой контактный зажим телефонного типа
- без фиксаторов

Центральная панель для розетки к громкоговорителю и вставки малого штекерного соединителя с полем для надписи

цвет: белый, с блеском, 1-местный, 1 отверстие прodelывается дополнительно	1185 00 02	10
цвет: полярная белизна, с блеском, 1-местный, 1 отверстие прodelывается дополнительно	1185 00 69	10
цвет: коричневый, с блеском, 1-местный, 1 отверстие прodelывается дополнительно	1185 00 01	10
цвет: белый, с блеском, 2-местная	1187 00 02	10
цвет: полярная белизна, с блеском, 2-местная	1187 00 69	10
цвет: коричневый, с блеском, 2-местная	1187 00 01	10

Высота поля для надписи - для 6 мм P-touch полосок.

Для розетки для громкоговорителя High End, арт. № 4505 02

Для розетки для стерео-динамиков, арт. № 4505 01

Для соединительной вставки BNC/TNC, арт. № 4577, 4579

Для соединительной вставки для малых штекеров, арт. № 4505

Центральная панель для розетки к громкоговорителю и вставки малого штекерного соединителя

цвет: светло-бронзовый, металл, 1-местный, 1 отверстие прodelывается дополнительно	1184 00 01	10
цвет: нержавеющая сталь, 1-местный, 1 отверстие прodelывается дополнительно	1184 00 04	10
цвет: золотой, металл, 1-местный, 1 отверстие прodelывается дополнительно	1184 00 02	10
цвет: светло-бронзовый, металл, 2-местная	1186 00 01	10
цвет: нержавеющая сталь, 2-местная	1186 00 04	10
цвет: золотой, металл, 2-местная	1186 00 02	10

Для розетки для громкоговорителя High End, арт. № 4505 02

Для розетки для стерео-динамиков, арт. № 4505 01

Для соединительной вставки BNC/TNC, арт. № 4577, 4579

Для соединительной вставки для малых штекеров, арт. № 4505

Артикул

Упак. ед.

Артикул

Упак. ед.

Центральная панель для антенной розетки 2 и 3 отверстия

цвет: белый, с блеском	1201 01 02	10
цвет: полярная	1201 01 69	10
белизна, с блеском		
цвет: коричневый, с блеском	1201 01 01	10
цвет: светло-бронзовый, металл	1202 00 01	10
цвет: нержавеющая сталь	1202 00 04	10
цвет: золотой, металл	1202 00 02	10

Для антенной розетки, 2 отверстия, проходная, арт. № 4502, HIFS 1B
 Для антенной розетки, 3 отверстия, проходная, арт. № 4522
 Для антенной розетки, 3 отверстия, отдельная, арт. № 4515
 Для антенной розетки, 4 отверстия, отдельная, арт. № 4523, 4593

■ с возможностью дополнительного проделывания SAT-ввода

Центральная панель для антенной розетки 2 и 3 отверстия с полем для надписи

цвет: белый, с блеском	1201 00 02	10
цвет: полярная	1201 00 69	10
белизна, с блеском		
цвет: коричневый, с блеском	1201 00 01	10

Высота поля для надписи - для 6 мм P-touch полосок.

Для антенной розетки, 2 отверстия, проходная, арт. № 4502, HIFS 1B
 Для антенной розетки, 3 отверстия, проходная, арт. № 4522
 Для антенной розетки, 3 отверстия, отдельная, арт. № 4515
 Для антенной розетки, 4 отверстия, отдельная, арт. № 4523, 4593

■ с возможностью дополнительного проделывания SAT-ввода

Центральная плата для антенной розетки, 4 отверстия

цвет: белый, с блеском	1483 02	10
цвет: полярная	1483 09	10
белизна, с блеском		
цвет: коричневый	1483 01	10
цвет: светло-бронзовый, лак	1483 11	10
цвет: стальной, лак	1483 04	10

Внимание! Использовать только с промежуточным кольцом для центральной платы данной серии.

Антенные розетки:
Hirschmann

■ с 2 дополнительными SAT-выводами (F-гнезда)

Центральная плата для антенной розетки, 4 отверстия

цвет: белый, с блеском	1484 02	10
цвет: полярная	1484 09	10
белизна, с блеском		
цвет: коричневый	1484 01	10
цвет: светло-бронзовый, лак	1484 11	10
цвет: стальной, лак	1484 04	10

Внимание! Использовать только с промежуточным кольцом для центральной платы данной серии.

Для антенной розетки, арт. № 4594

Антенные розетки:
Ankaro;
Astro;
Axing;
Delta;
Schwaiger

■ с 2 дополнительными SAT-выводами (F-гнезда)



Центральная плата для широкополосной модемной коробки

цвет: белый, с блеском	1439 02	10
цвет: полярная	1439 09	10
белизна, с блеском		

Внимание! Использовать только с промежуточным кольцом для центральной платы данной серии.

Широкая модемная коробка:
Wisi

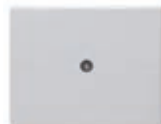
■ с дополнительным мультимедиа-выводом

СИСТЕМЫ ТЕЛЕКОММУНИКАЦИИ И ПЕРЕДАЧИ ДАННЫХ

Центральная панель для VDo-розеток и кабельного вывода

цвет: белый, с блеском	1005 00 02	10
цвет: полярная	1005 00 69	10
белизна, с блеском		
цвет: коричневый, с блеском	1005 00 01	10
цвет: светло-бронзовый, лак	1004 90 11	10
цвет: стальной, лак	1004 90 04	10

Для розетки, арт. № 4468, 4470

Телефонные разъемы VDo:
Rutenbeck

■ с выводом

Центральная панель для розетки TAE и розеток для подсоединения громкоговорителей

цвет: белый, с блеском	1035 01 02	10
цвет: полярная	1035 01 69	10
белизна, с блеском		
цвет: коричневый, с блеском	1035 01 01	10
цвет: светло-бронзовый, металл	1034 00 01	10
цвет: нержавеющая сталь	1034 00 04	10
цвет: золотой, металл	1034 00 02	10

Для интерфейса данных USB, скрытый монтаж, арт. № 4572 ..., 4573 ..., 7504 00 04
Для розетки UAE/TAE, арт. № 4588 ..

TAE и UAE розетка с защитой от перенапряжения:
 Dehn;
 Розетки EAD:
 Drivex;
 Fröhlich + Walter;
 Intracom;
 Розетки UAE:
 Dätwyler

Центральная панель для розетки TAE и розеток для подсоединения громкоговорителей

цвет: белый, с блеском	1035 00 02	10
цвет: полярная	1035 00 69	10
белизна, с блеском		
цвет: коричневый, с блеском	1035 00 01	10

Высота поля для надписи - для 6 мм P-touch полосок.

Для интерфейса данных USB, скрытый монтаж, арт. № 4572 ..., 4573 ..., 7504 00 04
Для розетки UAE/TAE, арт. № 4588 ..

TAE и UAE розетка с защитой от перенапряжения:
 Dehn;
 Розетки EAD:
 Drivex;
 Fröhlich + Walter;
 Intracom;
 Розетки UAE:
 Dätwyler

Центральная плата для розетки TAE 6/6FF и 6/6NF и розеток для подсоединения громкоговорителей

цвет: белый, с блеском	1458 02	10
цвет: полярная	1458 09	10
белизна, с блеском		
цвет: коричневый	1458 01	10
цвет: светло-бронзовый, лак	1458 11	10
цвет: стальной, лак	1458 04	10

Внимание! Использовать только с промежуточным кольцом для центральной платы данной серии.

Для интерфейса данных USB, скрытый монтаж, арт. № 4572 ..., 4573 ..., 7504 00 04
Для розетки UAE/TAE, арт. № 4588 ..

TAE и UAE розетка с защитой от перенапряжения:
 Dehn;
 Розетки EAD:
 Drivex;
 Fröhlich + Walter;
 Intracom;
 Розетки UAE:
 Dätwyler

- для интерфейса ввода данных USB, скрытый монтаж
- 1 отверстие прodelывается дополнительно

НОВИНКА

Центральная панель для розетки PTT «Niederlande»

цвет: белый, с блеском	*61 1026 00 02	10
цвет: полярная	*61 1026 00 69	10
белизна, с блеском		
цвет: коричневый, с блеском	*61 1026 00 01	10
цвет: светло-бронзовый, лак	*61 1026 90 11	10
цвет: стальной, лак	*61 1026 90 04	10

- универсальные для обычных PTT-розеток

НОВИНКА

Центральная панель для розетки PTT «Belgien»

цвет: белый, с блеском	*67 1025 00 02	10
цвет: полярная	*67 1025 00 69	10
белизна, с блеском		
цвет: светло-бронзовый, лак	*67 1025 90 11	10
цвет: стальной, лак	*67 1025 90 04	10

Для розетки PTT, арт. № BERT T0 1

Артикул

Упак. ед.

Артикул

Упак. ед.

Центральная панель для розетки UAE

цвет: белый, с блеском	1407 00 02	10
цвет: полярная	1407 00 69	10
белизна, с блеском		
цвет: коричневый, с блеском	1407 00 01	10
цвет: светло-бронзовый, металл	1408 00 01	10
цвет: нержавеющая сталь	1408 00 04	10
цвет: золотой, металл	1408 00 02	10

Для розетки UAE экранированной,
арт. № 4554, 4586, 4590
Для розетки UAE, арт. № 4538, 4568

- вывод под углом 45°
- для 1-местной розетки, кат.3, кат.5е и кат.6

Центральная плата для розетки UAE-DAT

цвет: белый, с блеском	1468 02	10
цвет: полярная	1468 09	10
белизна, с блеском		
цвет: коричневый	1468 01	10
цвет: светло-бронзовый, лак	1468 11	10
цвет: стальной, лак	1468 04	10

Внимание! Использовать только с промежуточным кольцом для центральной платы данной серии.

Для розетки UAE экранированной,
арт. № 4554, 4586, 4590
Для розетки UAE, арт. № 4538, 4568

- вывод под углом 45°
- для 1-местной розетки, кат.3, кат.5е и кат.6

Центральная панель для UAE/E-DAT Design/Telekom розетка ISDN

цвет: белый, с блеском	1409 00 02	10
цвет: полярная	1409 00 69	10
белизна, с блеском		
цвет: коричневый, с блеском	1409 00 01	10
цвет: светло-бронзовый, металл	1410 00 01	10
цвет: нержавеющая сталь	1410 00 04	10
цвет: золотой, металл	1410 00 02	10

Для розетки UAE экранированной,
арт. № 4555, 4587, 4591
Для розетки UAE, арт. № 4539, 4562, 4592

Розетки ISDN (IAE) производитель Rutenbeck:
Telekom;
Розетки UAE:
Dätwyler;
eku Kabel & Systeme;
Sveg

- вывод под углом 45°
- для 2-местной розетки, кат.3, кат.5е и кат.6

Центральная плата UAE/E-DAT Design/Telekom розетка ISDN

цвет: белый, с блеском	1469 02	10
цвет: полярная	1469 09	10
белизна, с блеском		
цвет: коричневый	1469 01	10
цвет: светло-бронзовый, лак	1469 11	10
цвет: стальной, лак	1469 04	10

Внимание! Использовать только с промежуточным кольцом для центральной платы данной серии.

Для розетки UAE экранированной,
арт. № 4555, 4587, 4591
Для розетки UAE, арт. № 4539, 4562, 4592

Розетки ISDN (IAE) производитель Rutenbeck:
Telekom;
Розетки UAE:
Dätwyler;
eku Kabel & Systeme;
Sveg

- вывод под углом 45°
- для 2-местной розетки, кат.3, кат.5е и кат.6

Центральная плата для розетки UAE и Telekom ISDN (IAE)

цвет: белый, с блеском	1429 02	10
цвет: полярная	1429 09	10
белизна, с блеском		

Внимание! Использовать только с промежуточным кольцом для центральной платы данной серии.

Розетки ISDN (IAE) производитель Rutenbeck:
Telekom

- вывод под углом 25°
- для 2-местной розетки, кат.3

Центральная плата для розетки UAE и Telekom ISDN (IAE)

цвет: белый, с блеском	1430 02	10
цвет: полярная	1430 09	10
белизна, с блеском		

Внимание! Использовать только с промежуточным кольцом для центральной платы данной серии.

Розетки ISDN производитель Kräcker:
Telekom

- вывод под углом 45°
- для 2-местной розетки, кат.3

Центральная плата для UAE/IAE/UAE-DAT розетка 300E

цвет: белый, с блеском	1446 02	10
цвет: полярная белизна, с блеском	1446 09	10
цвет: коричневый	1446 01	10
цвет: светло-бронзовый, лак	1446 11	10
цвет: стальной, лак	1446 04	10

Внимание! Использовать только с промежуточным кольцом для центральной платы данной серии.

- вывод под углом 45°
- для 1-местной розетки кат.3 и кат.6

Центральная плата для розетки ISDN UAE/IAE/Telecom

цвет: белый, с блеском	1467 02	10
цвет: полярная белизна, с блеском	1467 09	10
цвет: коричневый	1467 01	10
цвет: светло-бронзовый, лак	1467 11	10
цвет: стальной, лак	1467 04	10

Внимание! Использовать только с промежуточным кольцом для центральной платы данной серии.

Розетки ISDN производитель BTR: Telekom

- вывод под углом 45°
- для 2-местной розетки, кат.3

Центральная плата для UAE-DAT розетка 300E

цвет: белый, с блеском	1478 02	10
цвет: полярная белизна, с блеском	1478 09	10
цвет: коричневый	1478 01	10
цвет: светло-бронзовый, лак	1478 11	10
цвет: стальной, лак	1478 04	10

Внимание! Использовать только с промежуточным кольцом для центральной платы данной серии.

- вывод под углом 45°
- для 2-местной розетки, кат.6

Центральная плата для розетки E-DAT plus с полем для надписи

цвет: белый, с блеском	1413 02	10
цвет: полярная белизна, с блеском	1413 09	10

Высота поля для надписи - для 6 мм P-touch полосок.

Внимание! Использовать только с промежуточным кольцом для центральной платы данной серии.

- вывод под углом 45°
- с защитными колпачками от пыли
- для 1- или 2-местной розетки, кат.6

Центральная плата для розетки UAE-DAT

цвет: белый, с блеском	1420 02	10
цвет: полярная белизна, с блеском	1420 09	10

Внимание! Использовать только с промежуточным кольцом для центральной платы данной серии.

- вывод под углом 45°
- 1 отверстие прорезается дополнительно
- для 1- или 2-местной розетки, кат.3

Центральная плата для розетки EMJ45

цвет: белый, с блеском	1422 02	10
цвет: полярная белизна, с блеском	1422 09	10

Внимание! Использовать только с промежуточным кольцом для центральной платы данной серии.

- вывод под углом 45°
- для 1- или 2-местной розетки, кат.5е

Центральная плата для розетки VAD с полем для надписи

цвет: белый, с блеском	1423 02	10
цвет: полярная белизна, с блеском	1423 09	10

Высота поля для надписи - для 6 мм P-touch полосок.

Внимание! Использовать только с промежуточным кольцом для центральной платы данной серии.

- вывод под углом 45°
- с защитными колпачками от пыли
- для 1- или 2-местной розетки, кат.6

Центральная плата для розетки UAE-DAT

цвет: белый, с блеском	1419 02	10
цвет: полярная белизна, с блеском	1419 09	10

Внимание! Использовать только с промежуточным кольцом для центральной платы данной серии.

Розетки UAE:
Brand-Rex;
Fröschel;
OTRA;
Sevex

- вывод под углом 40°
- для 1- или 2-местной розетки, кат.5, кат.5е и кат.6

Центральная плата для 3 MINI-COM модулей

цвет: белый, с блеском	1427 02	10
цвет: полярная	1427 09	10
белизна, с блеском		

Внимание! Использовать только с промежуточным кольцом для центральной платы данной серии.

Для модуля S-Video, арт. № 1993
Для модуля VGA, арт. № 1994
Для модуля-заглушки, арт. № 1990
Для видеомодуля Cinch, арт. № 1992
Для Mini Jack, арт. № 1980, 1984, 1985
Комплект для модуля Cinch, арт. № 1989

Модули:
 Panduit

- с суппортом
- для Mini-Com Jacks кат.3, кат.5е, кат.6, кат.6 10Gig
- для световодных модулей Mini-Com
- для штекерных соединителей Mini-Com BNC
- для модулей подключения/соединительных модулей Mini-Com 3,5 мм Stereo
- для кабеля динамика / модуля банановых штепселей Mini-Com
- для соединительных модулей F-штепселей Mini-Com
- для модулей подключения/соединительных модулей Mini-Com
- для модулей подключения/соединительных модулей S-Video Mini-Com
- для электрического соединителя D-Subminiatur (сверхминиатюрный), 15-пол.
- для модулей заглушек Mini-Com 1-местных
- вывод под углом 30°
- без фиксаторов

Центральная плата для 1 или 2 единых модулей «Reichle&De-Massari»

цвет: белый, с блеском	1472 02	10
цвет: полярная	1472 09	10
белизна, с блеском		

Внимание! Использовать только с промежуточным кольцом для центральной платы данной серии.

Модули:
 Reichle&De-Massari

- с суппортом
- для присоединительных модулей RJ45 Кат.5е и Кат.6
- для LWL-модулей
- вывод под углом 30°
- без фиксаторов

Центральная плата для двойного модуля «Reichle&De-Massari»

цвет: белый, с блеском	1461 02	10
цвет: полярная	1461 09	10
белизна, с блеском		
цвет: коричневый	1461 01	10
цвет: светло-бронзовый, лак	1461 11	10
цвет: стальной, лак	1461 04	10

Внимание! Использовать только с промежуточным кольцом для центральной платы данной серии.

Модули:
 Diamond;
 Reichle&De-Massari

- с суппортом
- для присоединительных модулей RJ45 Кат.5е и Кат.6
- для LWL-модулей
- вывод под углом 30°
- без фиксаторов

Центральная плата для AMP Modular Jacks

цвет: белый, с блеском	1463 02	10
цвет: полярная	1463 09	10
белизна, с блеском		
цвет: коричневый	1463 01	10
цвет: светло-бронзовый, лак	1463 11	10
цвет: стальной, лак	1463 04	10

Внутренний размер отверстия (Ш x В) ок. 14,7 x 20,7 мм

Экранированные модели соприкасаются.

Внимание! Использовать только с промежуточным кольцом для центральной платы данной серии.

Серия SL Toolless Jack с защитой от пыли:
 AMP;
 MT-RJ Jack:
 AMP;
 Intracom;
 Telena;
 Серия SL Toolless Jack:
 AMP;
 Standard 110Connect разъем:
 AMP

- с суппортом
- для модульных Jacks Серия 110 Connect Кат.3, Кат.5, Кат.5е и Кат.6
- для AMP LWL-соединений MT-RJ Jacks
- двойной, вывод под углом 30°
- без фиксаторов

Центральная плата для Modular Jacks «Krone»

цвет: белый, с блеском	1464 02	10
цвет: полярная	1464 09	10
белизна, с блеском		

Внутренний размер отверстия (Ш x В) ок.
14,7 x 19,4 мм

Внимание! Использовать только с промежуточным кольцом для центральной платы данной серии.

Для модульного разъема, арт. № 1854 01

опто-волоконные соединители:

3M;

Krone;

Модульные разъемы:

3M;

Asuco;

Dätwyler;

Erni;

Hubbell;

ICS ;

Krone;

Telegärtner;

LANmark 5, 6 и 7 (только с Keystone-Clip);

Nexans;

Keystone Jack;

Kerpen

ELine 600 GG45 гнезда:

Kerpen

- с суппортом
- для модульных Jacks Krone Кат.5, Кат.5е и Кат.6
- для Krone LWL-соединений MT-RJ Jack's
- для 3M LWL-соединений Volition
- двойной, вывод под углом 30°
- без фиксаторов

Центральная плата для Drahtex Modular Jacks

цвет: белый, с блеском	1462 02	10
цвет: полярная	1462 09	10
белизна, с блеском		

Внимание! Использовать только с промежуточной рамкой данной программы. Установка возможна только с монтажной или кодовой рамкой фирмы Drahtex.

- с суппортом
- для модульных Jacks Drahtex Кат.5, Кат.5е, Кат.6 и Кат.7
- для LWL-модулей
- двойной, вывод под углом 30°
- без фиксаторов

Центральная плата для LEXCOM HOME Module

цвет: белый, с блеском	1441 02	10
цвет: полярная	1441 09	10
белизна, с блеском		
цвет: стальной, лак	* 1441 04	10

Внимание! Использовать только с промежуточными рамками данной программы. Установка возможна только с монтажной рамкой фирмы Lexel.

- с суппортом
- двойной, вывод под углом 30°
- без фиксаторов

LEXCOM HOME®Зарегистрированная торговая марка фирмы Lexel A/S.

Центральная плата для ELine- и GiCon4 гнезд

цвет: белый, с блеском	1498 02	10
цвет: полярная	1498 09	10
белизна, с блеском		

Внимание! Использовать только с промежуточной рамкой данной программы! Установка только вместе с клипсами фирмы BTR и Kerpen.

ELine 1200- и 250 гнезда:

Kerpen

GiCon4-гнезда:

BTR

- с суппортом
- для гнезд ELine- und GiCon4 Кат.5е, Кат.6, Кат.7
- двойной, вывод под углом 30°
- без фиксаторов

Центральная панель с заслонками от пыли и полем для надписи

цвет: белый, с блеском	1182 00 02	10
цвет: полярная	1182 00 69	10
белизна, с блеском		
цвет: коричневый, с блеском	1182 00 01	10
цвет: светло-бронзовый, лак	1182 90 11	10
цвет: стальной, лак	1182 90 04	10

Высота поля для надписи - для 6 мм P-touch полосок.

Для опорной пластины 2-местной, арт. № 4541 ..

- для суппорта с цветными вставками, 2-местные

Артикул

Упак. ед.

Артикул

Упак. ед.

Центральная панель для AMP-ACO с полем для надписи

цвет: полярная белизна, с блеском	1177 00 02	10
цвет: полярная белизна, с блеском	1177 00 69	10
цвет: коричневый, с блеском	1177 00 01	10
цвет: светло-бронзовый, лак	1177 90 11	10
цвет: стальной, лак	1177 90 04	10

Высота поля для надписи - для 6 мм P-touch полосок.

ACO and CO Plus вставк:
Anixter;
Dr. Ing. Sieger;
Schumann

- Кат.5, Кат.6 и Кат.7
- фиксация центральной панели

Центральная панель для системы кабельной связи AMP-ACO и Siemens SML с полем для надписи

цвет: белый, с блеском	1153 00 02	10
цвет: полярная белизна, с блеском	1153 00 69	10
цвет: коричневый, с блеском	1153 00 01	10
цвет: светло-бронзовый, лак	1153 90 11	10
цвет: стальной, лак	1153 90 04	10

Высота поля для надписи - для 6 мм P-touch полосок.

ACO and CO Plus вставк:
AMP, арт. №: 0-1394763-1;
Schumann;
SML-Вставки:
Siemens

- с суппортом
- Кат.5, Кат.6 и Кат.7
- вывод под углом 30°
- для крепления с помощью винтов
- без фиксаторов

Центральная плата для AMP-ACO

цвет: белый, с блеском	1494 02	10
цвет: полярная белизна, с блеском	1494 09	10

Внимание! Использовать только с промежуточной рамкой. Поле для надписи не используется.

- Кат.5, Кат.6 и Кат.7
- фиксация центральной платы

Центральная панель для системы кабельных линий «Telegaertner» с полем для надписи

цвет: белый, с блеском	1138 00 02	10
цвет: полярная белизна, с блеском	1138 00 69	10
цвет: коричневый, с блеском	1138 00 01	10
цвет: стальной, лак	1138 90 04	10
цвет: светло-бронзовый, лак	1138 90 11	10

Высота поля для надписи - для 6 мм P-touch полосок.

Модули OCS:
Telegärtner;
Telena

- с суппортом
- для 1 или 2 единичных модулей или 1 двойного модуля Кат.5, Кат.5е и Кат.6
- вывод под углом 30°
- без фиксаторов



Центральная плата для AMP-ACO с полем для надписи

цвет: белый, с блеском	1495 02	10
цвет: полярная белизна, с блеском	1495 09	10

Высота поля для надписи - для 6 мм P-touch полосок.

Внимание! Использовать только с промежуточным кольцом для центральной платы данной серии.

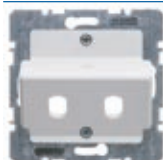
- Кат.5, Кат.6 и Кат.7

Центральная плата к LWL-соединениям Simplex ST

цвет: белый, с блеском	1492 02	10
цвет: полярная белизна, с блеском	1492 09	10

Внимание! Использовать только с промежуточным кольцом для центральной платы данной серии.

- с суппортом
- вывод под углом 30°
- для 2 LWL-соединений
- без фиксаторов

Артикул

Упак. ед.

Артикул

Упак. ед.

Центральная плата к LWL-соединениям Duplex SC

цвет: белый, с блеском	1480 02	10
цвет: полярная	1480 09	10
белизна, с блеском		
цвет: коричневый	1480 01	10
цвет: светло- бронзовый, лак	1480 11	10
цвет: стальной, лак	1480 04	10

Внимание! Использовать только с промежуточным кольцом для центральной платы данной серии.

опто-волоконные соединители:
Krone

- с суппортом
- вывод под углом 30°
- 1 отверстие продельвается дополнительно
- для 1 или 2 LWL-соединений
- без фиксаторов

НОВИНКА
Центральная плата для цилиндрических электросоединителей диаметром 30 мм

цвет: белый, с блеском	1433 02	10
цвет: полярная	1433 09	10
белизна, с блеском		
цвет: стальной, лак	*1433 04	10

Диаметр сектора 30 мм;
Расстояние до винта 36 мм

Внимание! Использовать только с промежуточным кольцом для центральной платы данной серии.

Устройства защиты от перенапряжения:
Dehn, арт. №: NM DK 280;
Сигнальные и контрольные устройства:
Kraus-Naimer;
Lumitas;
Schlegel

- с суппортом
- без фиксаторов

Центральная панель для цилиндрических электросоединителей диаметром 30 мм

цвет: светло- бронзовый, металл	1067 01 01	10
цвет: нержавеющая сталь	1067 01 04	10
цвет: золотой, металл	1067 01 02	10

Диаметр сектора 30 мм;
Расстояние до винта 36 мм

Цилиндрический электрический соединитель:
Amphenol-Tuchel;
Binder;
Cannon;
Conrad Electronic;
Farnell;
Monacor;
RS Components

- с суппортом
- без фиксаторов

Центральная плата для 1 сверхминиатюрного D-штекера

цвет: белый, с блеском	1411 02	10
цвет: полярная	1411 09	10
белизна, с блеском		

D-сверхминиатюрные штекерные соединители смотрите в разделе «Модульные механизмы».

Внимание! Использовать только с промежуточным кольцом для центральной платы данной серии.

Для монтажного адаптера, арт. № 1841, 1842

Для электрического соединителя D-Subminiatur, арт. № 1834, 1835, 1839

- с суппортом
- без фиксаторов

Центральная плата для 2 сверхминиатюрного D-штекера

цвет: белый, с блеском	1470 02	10
цвет: полярная	1470 09	10
белизна, с блеском		
цвет: коричневый	1470 01	10
цвет: светло- бронзовый, лак	1470 11	10
цвет: стальной, лак	1470 04	10

D-сверхминиатюрные штекерные соединители смотрите в разделе «Модульные механизмы».

Внимание! Использовать только с промежуточной рамкой. Поле для надписи не используется.

Для монтажного адаптера, арт. № 1841, 1842

Для электрического соединителя D-Subminiatur, арт. № 1834, 1835, 1839

- с суппортом
- без фиксаторов

КОММУНИКАЦИОННАЯ ТЕХНИКА
Установочные коробки к вычислительной технике

Системная установочная коробка с полем для надписи

цвет: белый, с блеском	1126 00 02	10
цвет: полярная	1126 00 69	10
белизна, с блеском		
цвет: коричневый, с блеском	1126 00 01	10
цвет: светло- бронзовый, лак	1126 90 11	10
цвет: стальной, лак	1126 90 04	10

Высота поля для надписи - для 6 мм P-touch полосок.

Монтажные платы см. в приложении к каталогу, арт. №» 1111 .., 1112 ..

- с суппортом
- для монтажных плат
- без фиксаторов

ОБОРУДОВАНИЕ ДЛЯ МЕДИЦИНСКИХ УЧРЕЖДЕНИЙ

Центральная плата для двойной розетки с выравниванием потенциалов

цвет: белый, с блеском	1403 02	10
цвет: полярная	1403 09	10
белизна, с блеском		

Внимание! Использовать только с промежуточным кольцом для центральной платы данной серии.

Для двойной штепсельной розетки с выравниванием потенциалов, арт. № 1061

Для двойной штепсельной розетки с выравниванием потенциалов согласно DIN 42801

■ с оттиском

НОВИНКА

Центральная панель для двойной розетки с выравниванием потенциалов

цвет: нержавеющая сталь	*1705 01 04	10
-------------------------	--------------------	----

к арт. № 1061

■ с оттиском

Центральная плата для 6-полюсной розетки

цвет: белый, с блеском	1474 02	10
цвет: полярная	1474 09	10
белизна, с блеском		
цвет: стальной, лак	1474 04	10

Внимание! Использовать только с промежуточным кольцом для центральной платы данной серии.

6-полюсные штепсельные розетки:

Hirschmann, Medu 600, Medu 600 GSK;

Система вызова врача:

Askermann, clino opt 99, арт. №: 71008C3

Фирма Askermann

Центральная панель / заглушка

цвет: белый, с блеском	1204 00 02	10
цвет: полярная	1204 00 69	10
белизна, с блеском		
цвет: стальной, лак	1204 90 04	10

■ фиксация центральной панели

Центральная панель для шинного соединительного элемента с отверстием для штыря

цвет: белый, с блеском	1298 00 02	10
цвет: полярная	1298 00 69	10
белизна, с блеском		
цвет: стальной, лак	1298 90 04	10

■ фиксация центральной панели

Центральная панель для штекерного разъема сброса

цвет: белый, с блеском	1305 00 02	10
цвет: полярная	1305 00 69	10
белизна, с блеском		
цвет: стальной, лак	1305 90 04	10

- А-кодированный для «throw-off» коннектора
- фиксация центральной панели

Центральная панель для блока вызова с 2 отверстиями для контактного штыря

цвет: белый, с блеском	1238 00 02	10
цвет: полярная	1238 00 69	10
белизна, с блеском		
цвет: стальной, лак	1238 90 04	10

- для устройства вызова с 2-мя дополнительными контактами
- фиксация центральной панели

Центральная панель, 2 отверстия для контактного штыря, с символом

цвет: белый, с блеском	1244 00 02	10
цвет: полярная	1244 00 69	10
белизна, с блеском		
цвет: стальной, лак	1244 90 04	10

- для устройства вызова с 2-мя диагональными контактами
- фиксация центральной панели

Центральная панель, 2 отверстия для контактного штыря, с символом

цвет: белый, с блеском	1242 00 02	10
цвет: полярная	1242 00 69	10
белизна, с блеском		
цвет: стальной, лак	1242 90 04	10

- для устройства вызова с диагностическими и дополнительными контактами
- для штекерного крепления

Центральная панель с красной кнопкой вызова и отверстием для контактного штыря

цвет: белый, с блеском	1224 00 02	10
цвет: полярная	1224 00 69	10
белизна, с блеском		
цвет: стальной, лак	1224 90 04	10

- для кнопки вызова с разъемным контактным соединением
- кнопка с линзой
- фиксация центральной панели

Артикул

Упак. ед.

Артикул

Упак. ед.

Центральная панель с верхней красной кнопкой вызова и с отверстием для контактного штыря

цвет: белый, с блеском	1217 00 02	10
цвет: полярная	1217 00 69	10
белизна, с блеском		
цвет: стальной, лак	1217 90 04	10

- для кнопки вызова с разъемным контактным соединением
- для модуля вызова с кнопкой вызова и контакта для дополнительного входа
- кнопка с линзой
- фиксация центральной панели

Центральная панель с красной кнопкой вызова и 2 отверстиями для контактного штыря

цвет: белый, с блеском	1218 00 02	10
цвет: полярная	1218 00 69	10
белизна, с блеском		
цвет: стальной, лак	1218 90 04	10

- для кнопки вызова с контактом диагностики и дополнительным
- для модуля вызова с кнопкой вызова и контактными соединениями
- кнопка с линзой
- с оттиском
- фиксация центральной панели

Центральная панель с красной кнопкой вызова

цвет: белый, с блеском	1216 00 02	10
цвет: полярная	1216 00 69	10
белизна, с блеском		
цвет: стальной, лак	1216 90 04	10

- для модуля вызова с кнопкой вызова
- кнопка с линзой
- фиксация центральной панели

Центральная панель с нижней красной кнопкой вызова

цвет: белый, с блеском	1219 00 02	10
цвет: полярная	1219 00 69	10
белизна, с блеском		
цвет: стальной, лак	1219 90 04	10

- для кнопки вызова
- кнопка с линзой
- фиксация центральной панели

Центральная панель для квитирующего переключателя с зеленой кнопкой

цвет: белый, с блеском	1251 00 02	10
цвет: полярная	1251 00 69	10
белизна, с блеском		
цвет: стальной, лак	1251 90 04	10

- для кнопки квитирувания
- кнопка с линзой
- фиксация центральной панели

Центральная панель для квитирующего переключателя с желтой кнопкой

цвет: белый, с блеском	1252 00 02	10
цвет: полярная	1252 00 69	10
белизна, с блеском		
цвет: стальной, лак	1252 90 04	10

- для кнопки квитирувания
- кнопка с линзой
- фиксация центральной панели

Центральная панель для вызывного устройства с синей кнопкой вызова врача

цвет: белый, с блеском	1223 00 02	10
цвет: полярная	1223 00 69	10
белизна, с блеском		
цвет: стальной, лак	1223 90 04	10

- для кнопки вызова
- кнопка с линзой
- с оттиском
- фиксация центральной панели

Центральная панель с кнопкой квитирувания, белая

цвет: белый, с блеском	1308 00 02	10
цвет: полярная	1308 00 69	10
белизна, с блеском		
цвет: стальной, лак	1308 90 04	10

Система вызова врача:
Askermann, clino opt 99, арт. №: 73640J2

- для офис-модуля
- кнопка с линзой
- с оттиском «SU-AUS WARTEN»
- фиксация центральной панели

Центральная панель с красной кнопкой вызова и зеленой кнопкой выключения

цвет: белый, с блеском	1249 00 02	10
цвет: полярная	1249 00 69	10
белизна, с блеском		
цвет: стальной, лак	1249 90 04	10

- для кнопки вызова и квитирувания
- кнопки с линзой
- фиксация центральной панели

Центральная панель с зеленой и желтой кнопкой квитирувания

цвет: белый, с блеском	1253 00 02	10
цвет: полярная	1253 00 69	10
белизна, с блеском		
цвет: стальной, лак	1253 90 04	10

- для кнопки квитирувания
- кнопки с линзой
- фиксация центральной панели

Артикул Упақ. ед.

Артикул Упақ. ед.

Центральная панель с кнопкой присутствия зеленого цвета/кнопка приема белая

цвет: белый, с блеском	1299 00 02	10
цвет: полярная	1299 00 69	10
белизна, с блеском		
цвет: стальной, лак	1299 90 04	10

Центральная панель с микрофоном для блока включения

цвет: белый, с блеском	1302 00 02	1
цвет: полярная	1302 00 69	1
белизна, с блеском		
цвет: стальной, лак	1302 90 04	1

- для офис-модуля
- кнопки с линзой
- с оттиском «SU-AUS WARTEN»
- фиксация центральной панели

- фиксация центральной панели

Центральная панель для пневматической кнопки вызова с линзой

цвет: белый, с блеском	1236 00 02	10
цвет: полярная	1236 00 69	10
белизна, с блеском		
цвет: стальной, лак	1236 90 04	10

Система вызова врача:
Askermann, clino opt 99, арт. №: 70006C

- фиксация центральной панели

Центральная панель для кнопки с шнурковым приводом с линзой

цвет: белый, с блеском	1233 00 02	10
цвет: полярная	1233 00 69	10
белизна, с блеском		
цвет: стальной, лак	1233 90 04	10

- для кнопки с шнурковым приводом и круглой ручкой
- фиксация центральной панели

Центральная панель для радиоустановки

цвет: белый, с блеском	1300 00 02	10
цвет: полярная	1300 00 69	10
белизна, с блеском		
цвет: стальной, лак	1300 90 04	10

- для слуховых трубок и регуляторов громкости
- с оттиском Хвост
- фиксация центральной панели

Центральная панель для многопозиционного переключателя радиопрограмм

цвет: белый, с блеском	1301 00 02	10
цвет: полярная	1301 00 69	10
белизна, с блеском		
цвет: стальной, лак	1301 90 04	10

- с оттиском «0-1-2-3-4-5»
- фиксация центральной панели

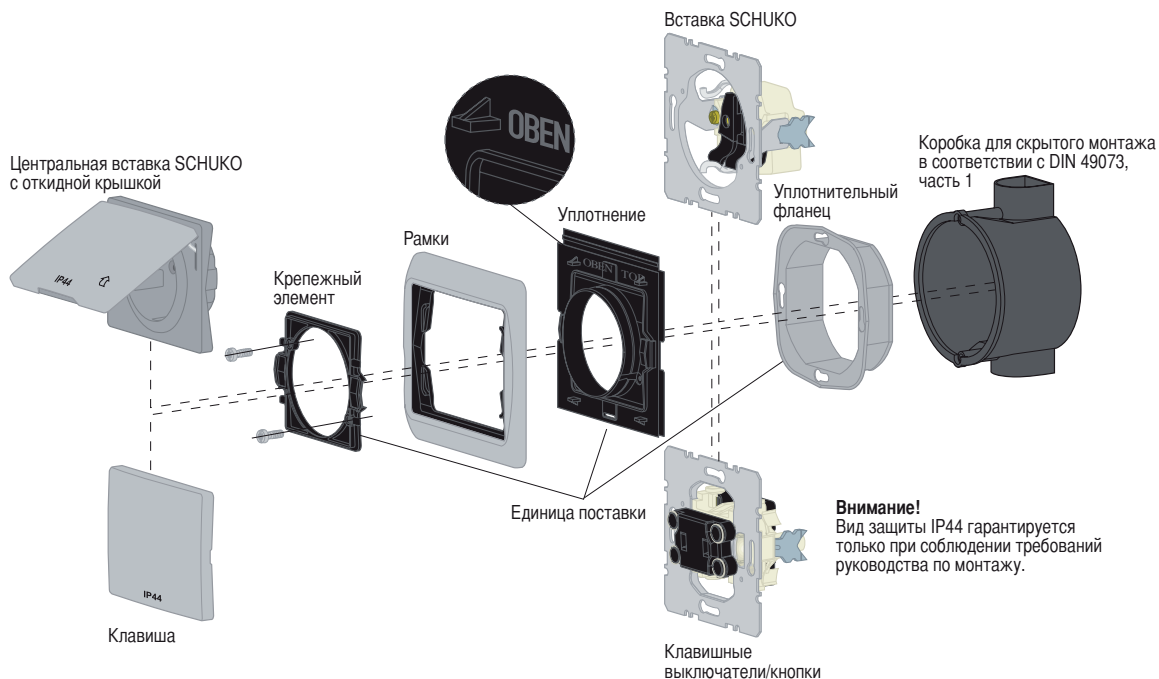
Руководство по монтажу для ARSYS IP44

НАКЛАДКИ IP44
Уплотнения

Уплотняющий элемент для всех механизмов ARSYS IP44

1010 00 10

к арт. № 1424 10 04, 1436 10 04, 4758 ..

- для клавиш и розеток SCHUKO IP44

Клавиши

Клавиша

цвет: нержавеющая сталь 1424 10 04 10

Не предназначен для одноклавишных и групповых кнопок ВА.

Вид защиты IP44 возможен только с комплектом уплотнений, артикул № 1010 00.

- с оттиском «IP44»
- для одноклавишных выключателей
- для одноклавишных кнопок



Клавиша с полем для надписей

цвет: нержавеющая сталь 1436 10 04 10

Не годится для нажимных кнопок и групповых кнопок с шинным контроллером. Высота поля для надписи - для 6 мм P-touch полосок.

Вид защиты IP44 возможен только с комплектом уплотнений, артикул № 1010 00.

- с оттиском «IP44»
- для одноклавишных выключателей
- для одноклавишных кнопок

Штепсельные розетки с защитным контактом SCHUKO

Штепсельная розетка SCHUKO с откидной крышкой

цвет: нержавеющая сталь 4758 10 04 10

цвет: нержавеющая сталь, с защитой от детей 4758 30 04 10

16 А, 250 В~

16 А, 250 В~

16 А, 250 В~

16 А, 250 В~

Вид защиты IP44 возможен только с комплектом уплотнений, артикул № 1010 00.

Соединительные клеммы VDE 0620-1

Соединительные клеммы IEC 60884-1

Тип DIN 49440

- с оттиском
- с штыревыми контактными зажимами / безвинтовыми зажимами



Штепсельная розетка SCHUKO с откидной крышкой и полем для надписи

цвет: нержавеющая сталь 4758 20 04 10

сталь

16 А, 250 В~

Высота поля для надписи - для 6 мм P-touch полосок.

Вид защиты IP44 возможен только с комплектом уплотнений, артикул № 1010 00.

Соединительные клеммы VDE 0620-1

Соединительные клеммы IEC 60884-1

Тип DIN 49440

- с оттиском
- с штыревыми контактными зажимами / безвинтовыми зажимами

