



ЗАВОД
СВЕТОВЫХ
ПРИБОРОВ

ЭНЕРГОЭФФЕКТИВНОЕ ОСВЕЩЕНИЕ

Светильники

- Общественные
- Промышленные
- Уличные
- Специальные

Электронные изделия



Оборудование для SMD монтажа



ООО «Завод Световых Приборов» является крупным поставщиком светотехнической продукции под собственным брендом. Находясь в Мордовии, центре светотехнического кластера России, компания ООО «ЗСП» имеет уникальные возможности по осуществлению комплексных поставок разнообразных осветительных приборов, источников света, электронных компонентов.

В своей деятельности ООО «Завод Световых Приборов» использует богатый опыт базового предприятия АО «АСТЗ», собственные разработки в области осветительных приборов со светодиодами и люминесцентными лампами. Налажены устойчивые контакты с проектными организациями и логистическими компаниями. ООО «ЗСП» продолжает выпуск и поставку широко известных светильников серий Classic, Alenka, Standard, Polar, Main, Base, Kosmos LED и других.

ИМПОРТОЗАМЕЩЕНИЕ

Специалисты предприятия постоянно работают над увеличением доли отечественных материалов и комплектующих изделий в составе готовых продуктов. В связи с увеличением объемов производства и ориентацией его на самые современные источники света, ведется разработка и производство электронных изделий для светотехники.

СЕРТИФИКАЦИЯ

Все изделия, выпускаемые ООО «Завод Световых Приборов», сертифицированы в специальных центрах, аккредитованных Федеральной службой по аккредитации, соответствуют требованиям всех распространяющихся на данную продукцию технических регламентов Таможенного союза.

ПРОЕКТЫ

Отдел светотехнического проектирования имеет богатый опыт реализации крупных промышленных проектов для таких заказчиков, как Минобороны, Газпром, ГАЗ, ЕВРАЗ, Северсталь, атомные и тепловые электростанции, муниципальные объекты. Мы обеспечиваем освещением улицы и парки, школы, детские сады, больницы, спортивные объекты в различных городах России и стран СНГ.

СОТРУДНИЧЕСТВО

ООО «ЗСП» оказывает услуги по лазерной резке, мехобработке, покраске, SMD монтажу. Изготавливаются изделия по специальному заказам. Мы всегда готовы предложить эффективное, современное и экономически выгодное решение для Вас. Специалисты предприятия развития готовы оказать любую поддержку в повседневной работе проектировщиков, инженеров, специалистов по закупке.



Машина для литья алюминия



Оборудование для лазерной резки, механической обработки



Оборудование для покраски



ОБЗОР ПРОДУКЦИИ
ОБЩЕСТВЕННОЕ ОСВЕЩЕНИЕ

Rubin



Alenka LED/IP54/S



Classic R/S



Eco LED



Disk LED

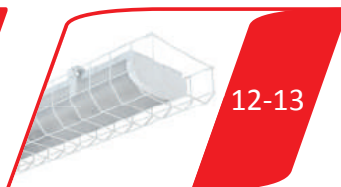

Standard/Sport



Main LED

ПРОМЫШЛЕННОЕ ОСВЕЩЕНИЕ

Base LED



Polar/LED



Meteor LED/I/F

УЛИЧНОЕ ОСВЕЩЕНИЕ

Meteor LED/K



Arean LED/ F/K



Kosmos LED



TL/WL/GL/Retro

ТЕПЛИЧНОЕ ОСВЕЩЕНИЕ

Fito Base LED

УФ- ОБЛУЧАТЕЛИ

Cleaner

ЭЛЕКТРОННЫЕ ИЗДЕЛИЯ

УСЛОВНЫЕ ОБОЗНАЧЕНИЯ ТЕХНИЧЕСКИХ ХАРАКТЕРИСТИК

Класс защиты I от поражения электрическим током (знак заземления)



Класс защиты II от поражения электрическим током



Единый знак обращения продукции на рынке государств – членов Таможенного союза



Светодиодные светильники

 Номинальное напряжение, В
Частота питающей сети 50 Гц

Степень защиты светильника в максимальной комплектации



Климатическое исполнение и категория размещения по ГОСТ 15150



Трубчатая светодиодная лампа T8 G13

Все светильники соответствуют общим требованиям, установленным ГОСТ Р МЭК 60598-1-2017, ГОСТ Р 54350-2015.

Приведенные в каталоге рисунки выполнены без соблюдения масштаба.

Каталог носит рекламный характер и не является публичной офертой. Данные, приведенные в каталоге, могут быть изменены без дополнительного уведомления.



ПРИМЕНЕНИЕ

Предназначены для общего освещения общественных зданий, административных, офисных и иных помещений.

КОРПУС: Алюминий.

РАСSEИВАТЕЛЬ: Полимерный материал.

УСТАНОВКА: В подвесные потолки типа "Армстронг" (600x600 мм)

ТЕХНИЧЕСКИЕ ХАРАКТЕРИСТИКИ:

Светодиоды: ведущих мировых производителей.

Индекс цветопередачи: Ra 70

Диапазон входных напряжений: 220 В +/- 10%

ГАБАРИТНЫЕ РАЗМЕРЫ:

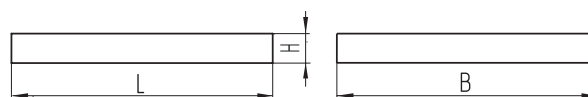

Наименование	Размеры, мм		
	L	B	H
Rubin DVO01	595	595	11

ОСОБЕННОСТИ ПРОДУКТА:

Низкое потребление электроэнергии.

ФОТОМЕТРИЯ:

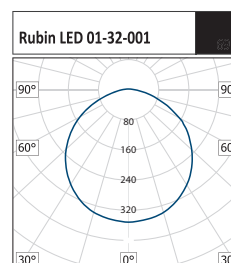

Наименование	Код	Мощность, Вт	Световой поток, лм	Световая отдача, лм/Вт	Цветовая температура, К	Кп, %		PF	Масса, кг
						коэффициент пульсации	коэффициент мощности		
Rubin DVO01-32-001	732432001	32	2374	74	4000	≤ 0,50	0,56	2,50	

ALENKA LED IP54



ОБЩЕСТВЕННОЕ ОСВЕЩЕНИЕ
СВЕТИЛЬНИКИ СО СТЕПЕНЬЮ ЗАЩИТЫ

- LED
- 220В
АС
-
- IP
54
- УХЛ4



ПРИМЕНЕНИЕ

Предназначены для установки в «чистых» помещениях офисного и административного назначения (медучреждения, предприятия, учреждения, торговые центры и т.п.)

КОРПУС: Сварной из листовой стали, окрашен белой порошковой краской.

РАСSEИВАТЕЛЬ: Полистирол прозрачный или опаловый.

УПЛОТНИТЕЛЬНАЯ ПРОКЛАДКА: Силиконовый герметик.

УСТАНОВКА: Светильник встраивается в невентилируемый подвесной потолок с видимым Т-образным профилем модуля 600.

ТЕХНИЧЕСКИЕ ХАРАКТЕРИСТИКИ:

Светодиоды: NationStar (96 шт.)

Индекс цветопередачи: Ra 80

Диапазон входных напряжений: 170-260 В

Температура окружающей среды: от+1°C до +35°C

ГАБАРИТНЫЕ РАЗМЕРЫ:

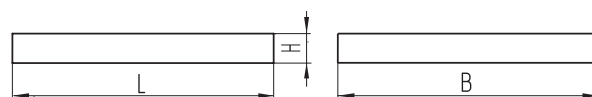

Наименование	Размеры, мм		
	L	B	H
Alenka LED IP54	595	595	40

ОСОБЕННОСТИ ПРОДУКТА:

Низкое потребление электроэнергии.

Применение светового прибора в «чистых» помещениях.

ФОТОМЕТРИЯ:

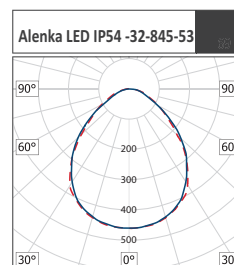

Наименование	Код	Мощность, Вт	Световой поток, лм	Световая отдача, лм/Вт	Цветовая температура, К	Кп, % коэффициент пульсации	PF коэффициент мощности	Масса, кг
Прозрачный призматический рассеиватель								
Alenka LED IP54-38-845-23	712003823	37	4448	120	4000	≤ 0,50	0,95	3,00
Опаловый рассеиватель								
Alenka LED IP54-38-845-53 Opal	712003853	37	3843	107	4000	≤ 0,50	0,95	3,00

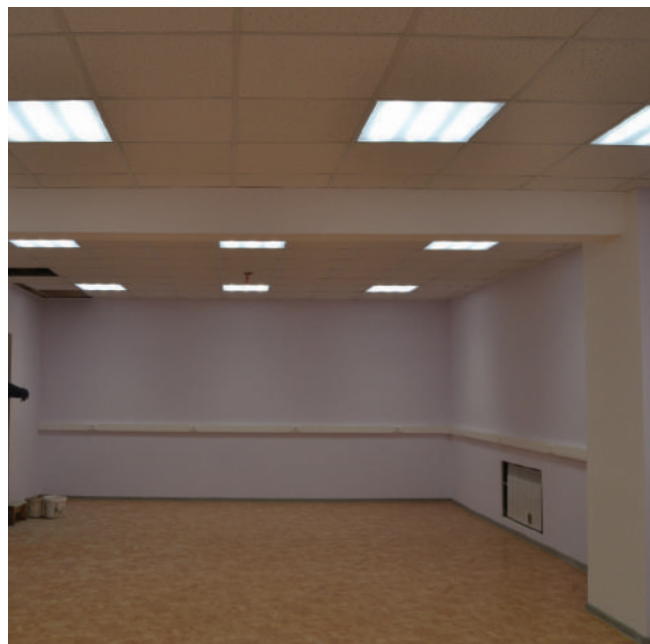

- LED
- 220В
AC
-
- IP
40
- УХЛ4

ПРИМЕНЕНИЕ

Предназначены для установки в помещениях офисного и торгово-административного назначения (предприятия, учреждения, торговые центры и т.п.)

КОРПУС: Сварной из листовой стали, окрашен белой порошковой краской.

РАСSEИВАТЕЛЬ: Полистирол прозрачный или опаловый.

УСТАНОВКА: Светильник встраивается в неветилируемый подвесной потолок с видимым Т-образным профилем модуля 600.

Устанавливается в потолки «Грильято» с высотой профиля 30, 40 или 50 мм (модели с индексом GR).

Подключение в распределительной коробке.

ТЕХНИЧЕСКИЕ ХАРАКТЕРИСТИКИ:

Аварийное освещение : БАП 1час

Индекс цветопередачи: Ra 80

Температура окружающей среды: от +1°C до +35°C

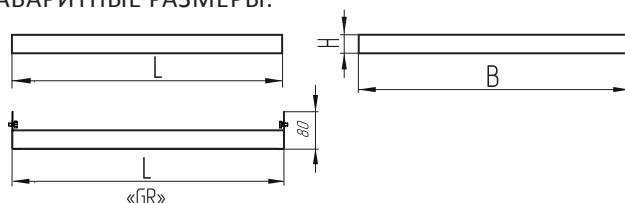
ГАБАРИТНЫЕ РАЗМЕРЫ:

Наименование	Размеры, мм		
	L	B	H
Alenka LED-30/32/38-X3	595	595	40
Alenka LED-38-X2	1195	295	40
Alenka LED-56-X6	1195	595	40
Alenka LED-38-X5 GR	590	590	80

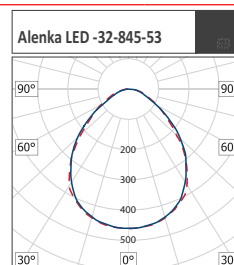
ФОТОМЕТРИЯ:

Наименование	Код	Мощность, Вт	Световой поток, лм	Световая отдача, лм/Вт	Цветовая температура, К	Кп, % коэффициент пульсации	PF коэффициент мощности	Масса, кг
Прозрачный призматический рассеиватель								
Alenka LED-19-845-24	705419024	18	2336	131	4000	≤ 2,00	0,95	2,50
Alenka LED-30-840-23	705430023	27	3504	131	4000	≤ 2,00	0,95	3,10
Alenka LED-32-845-22	705432022	31	3661	120	5000	≤ 2,00	0,92	3,10
Alenka LED-32-845-23	705003223	31	3661	120	5000	≤ 2,00	0,92	3,10
Alenka LED-38-845-22	705003822	36	4672	131	4000	≤ 2,00	0,95	3,10
Alenka LED-38-845-23	705003823	36	4672	131	4000	≤ 2,00	0,95	3,10
Alenka LED-56-845-26	705005626	54	7008	131	4000	≤ 2,00	0,95	5,60
Alenka LED-38-845-25 GR	706003825	36	4672	131	4000	≤ 2,00	0,95	3,20
Опаловый рассеиватель								
Alenka LED-19-845-54 Opal	709419054	18	2027	113	4000	≤ 2,00	0,95	2,50
Alenka LED-30-840-53 Opal	709430053	27	3040	114	4000	≤ 2,00	0,95	3,10
Alenka LED-32-845-52 Opal	709432054	31	3278	107	5000	≤ 2,00	0,92	3,10
Alenka LED-32-845-53 Opal	709003253	31	3278	107	5000	≤ 2,00	0,92	3,10
Alenka LED-38-845-52 Opal	709003852	36	4054	114	4000	≤ 2,00	0,95	3,10
Alenka LED-38-845-53 Opal	709003853	36	4054	114	4000	≤ 2,00	0,95	3,10
Alenka LED-56-845-56 Opal	709005656	54	6081	114	4000	≤ 2,00	0,95	5,60
Alenka LED-38-845-55 Opal GR	713003855	36	4054	114	4000	≤ 2,00	0,95	3,20

ALENKA LED/S



ОБЩЕСТВЕННОЕ ОСВЕЩЕНИЕ



ПРИМЕНЕНИЕ

Предназначены для установки в помещениях офисного и торгово-административного назначения (предприятия, учреждения, торговые центры и т.п.)

КОРПУС: Сварной из листовой стали, окрашен белой порошковой краской.

РАСSEИВАТЕЛЬ: Полистирол прозрачный или опаловый.

УСТАНОВКА: Крепление на поверхность потолка.

Светильник укомплектован проставками из поликарбоната.

Подключение к клеммным колодкам.

ТЕХНИЧЕСКИЕ ХАРАКТЕРИСТИКИ:

Аварийное освещение: БАП 1 час

Температура окружающей среды: от +1°C до +35°C

Ресурс работы светильника: 50 000 ч

ГАБАРИТНЫЕ РАЗМЕРЫ:

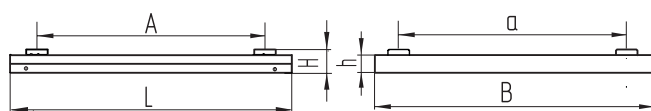

Наименование	Размеры, мм				
	L	B	H	h	Axa
Alenka LED/S-30/32/38-X3	595	595	50	40	480x300
Alenka LED/S-38-X2	1195	295	50	40	1040x216
Alenka LED/S-56-X6	1195	595	50	40	1040x480

ФОТОМЕТРИЯ:

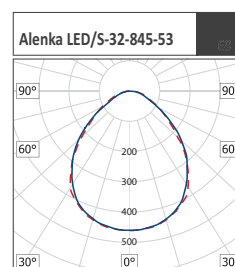

Наименование	Код	Мощность, Вт	Световой поток, лм	Световая отдача, лм/Вт	Цветовая температура, К	Кп, % коэффициент пульсации	PF коэффициент мощности	Масса, кг
Прозрачный призматический рассеиватель								
Alenka LED/S-19-845-24	710419024	18	2336	131	4000	≤ 2,00	0,98	2,5
Alenka LED/S-30-840-23	710430023	27	3504	131	4000	≤ 2,00	0,98	3,1
Alenka LED/S-32-845-22	710432022	31	3661	120	5000	≤ 2,00	0,92	3,1
Alenka LED/S-32-845-23	710003223	31	3661	131	5000	≤ 2,00	0,92	3,1
Alenka LED/S-38-845-22	710003822	36	4672	131	4000	≤ 2,00	0,98	3,1
Alenka LED/S-38-845-23	710003823	36	4672	131	4000	≤ 2,00	0,98	3,1
Alenka LED/S-56-845-26	710005626	54	7008	131	4000	≤ 2,00	0,95	5,6
Опаловый рассеиватель								
Alenka LED/S-19-845-54 Opal	715419054	18	2027	113	4000	≤ 2,00	0,95	2,5
Alenka LED/S-30-840-53 Opal	715430053	27	3040	114	4000	≤ 2,00	0,95	3,1
Alenka LED/S-32-845-52 Opal	715432052	31	3278	107	5000	≤ 2,00	0,92	3,1
Alenka LED/S-32-845-53 Opal	715003253	31	3278	107	5000	≤ 2,00	0,92	3,1
Alenka LED/S-38-845-52 Opal	715003852	36	4054	107	4000	≤ 2,00	0,98	3,1
Alenka LED/S-38-845-53 Opal	715003853	36	4054	114	4000	≤ 2,00	0,98	3,1
Alenka LED/S-56-845-56 Opal	715005656	54	6081	114	4000	≤ 2,00	0,98	5,6

CLASSIC/R

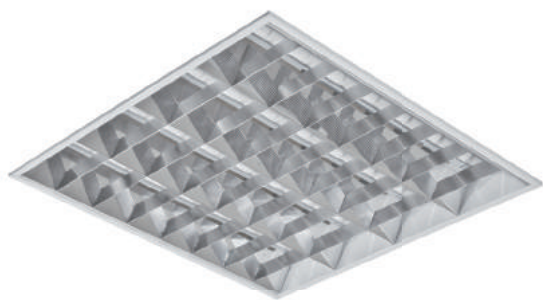

ОБЩЕСТВЕННОЕ ОСВЕЩЕНИЕ

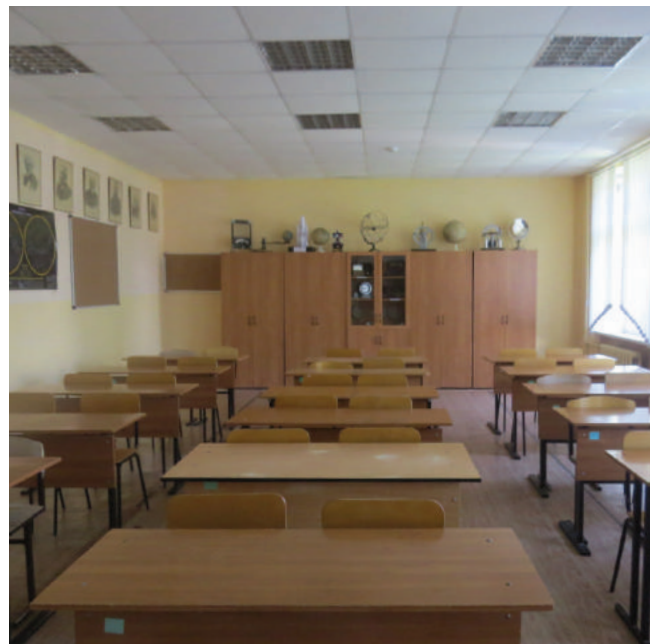

ПРИМЕНЕНИЕ

Предназначены для установки в помещениях офисного и торгово-административного назначения (предприятия, учреждения, торговые центры и т.п.)

КОРПУС: Цельнометаллический сварной из листовой стали, покрытый белой порошковой краской.

ОПТИЧЕСКАЯ ЧАСТЬ: Экранирующая решетка изготовлена из зеркального алюминия.

РАСSEИВАТЕЛЬ: Полимер. Устанавливается в корпус скрытыми пружинами.

УСТАНОВКА: Встраиваются в подвесные потолки "Армстронг" (300x600мм, 300x1200мм, 600x600мм)

РАСШИФРОВКА МОДИФИКАЦИЙ ПРОДУКТА:

- CLASSIC** - Первая цифра:
 0 - ЭмПРА, зеркальная решетка;
 2 - ЭПРА, зеркальная решетка.
CLASSIC PRIZMA - Первая цифра:
 2 - ЭмПРА, прозрачный рассеиватель;
 8 - ЭПРА, прозрачный рассеиватель.
CLASSIC OPAL - Первая цифра:
 3 - ЭмПРА, опаловый рассеиватель;
 5 - ЭПРА, опаловый рассеиватель.
CLASSIC LED - Первая цифра:
 2 - зеркальная решетка;
 5 - опаловый рассеиватель;
 8 - прозрачный рассеиватель.

ТЕХНИЧЕСКИЕ ХАРАКТЕРИСТИКИ:

Температура окружающей среды: от +1 до +35°C

ГАБАРИТНЫЕ РАЗМЕРЫ:

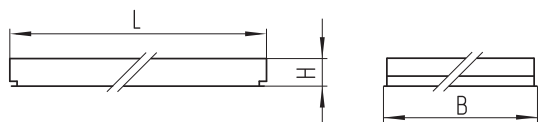

Наименование	Размеры, мм		
	L	B	H
Classic/R-XXX-01	629	295	75
Classic/R-XXX-02	1239	295	75
Classic/R-XXX-03	629	595	75
Classic/R-XXX-04	1239	595	75

Наименование	Код	Количество ламп, шт	Мощность, Вт	Кп, % коэффициент пульсации	PF коэффициент мощности	Масса, кг
ЭмПРА						
Classic/R-218-01	201201801	2	18 Т8 G13	≤ 15,00	≥ 0,56	2,25
Classic/R-236-02	201203602	2	36 Т8 G13	≤ 15,00	≥ 0,56	3,65
Classic/R-418-03	201401803	4	18 Т8 G13	≤ 15,00	≥ 0,56	3,5
Classic/R-418-23 Prizma	203401823	4	18 Т8 G13	≤ 15,00	≥ 0,56	2,6
Classic/R-418-33 Opal	216401833	4	18 Т8 G13	≤ 15,00	≥ 0,56	3,3
ЭПРА						
Classic/R-218-21	201201821	2	18 Т8 G13	≤ 15,00	≥ 0,96	1,9
Classic/R-236-22	201203622	2	36 Т8 G13	≤ 15,00	≥ 0,96	2,65
Classic/R-418-23	201401823	4	18 Т8 G13	≤ 15,00	≥ 0,96	2,6
Classic/R-418-83 Prizma	203401883	4	18 Т8 G13	≤ 15,00	≥ 0,96	2,6
Classic/R-418-53 Opal	216401853	4	18 Т8 G13	≤ 15,00	≥ 0,96	2,8
LED лампа Т8 G13 (без ламп, приобретаются дополнительно, характеристики определяются лампой)						
Classic LED Т8/R-218-21	701201821	2	-	-	-	1,8
Classic LED Т8/R-236-22	701203622	2	-	-	-	2,65
Classic LED Т8/R-418-23	701401823	4	-	-	-	2,25

CLASSIC/S



ОБЩЕСТВЕННОЕ ОСВЕЩЕНИЕ

- LED
- 220В
AC
-
- IP
20
- УХЛ4



ПРИМЕНЕНИЕ

Предназначены для установки в помещениях офисного и торгово-административного назначения (предприятия, учреждения, торговые центры и т.п.)

КОРПУС: Цельнометаллический сварной из листовой стали, покрытый белой порошковой краской.

ОПТИЧЕСКАЯ ЧАСТЬ: Экранирующая решетка изготовлена из зеркального алюминия.

РАСSEИВАТЕЛЬ: Полимер. Устанавливается в корпус скрытыми пружинами.

УСТАНОВКА:

Крепление на монтажную поверхность.

РАСШИФРОВКА МОДИФИКАЦИЙ ПРОДУКТА:

CLASSIC - Первая цифра:

0 - ЭмПРА;

2 - ЭПРА.

CLASSIC PRIZMA - Первая цифра:

2 - ЭмПРА, прозрачный рассеиватель;

8 - ЭПРА, прозрачный рассеиватель.

CLASSIC OPAL - Первая цифра:

3 - ЭмПРА, опаловый рассеиватель;

5 - ЭПРА, опаловый рассеиватель.

CLASSIC LED - Первая цифра:

2 - зеркальная решетка;

5 - опаловый рассеиватель;

8 - прозрачный рассеиватель.

ТЕХНИЧЕСКИЕ ХАРАКТЕРИСТИКИ

Температура окружающей среды: от +1°C до +35°C

ГАБАРИТНЫЕ РАЗМЕРЫ:

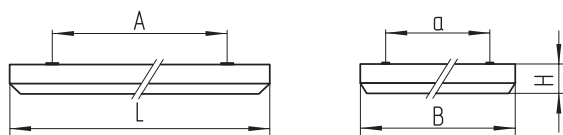

Наименование	Размеры, мм			
	L	B	H	A (Ахa)
Classic/S-XXX-01	625	325	75	420x220
Classic/S-XXX-02	1225	325	75	750x220
Classic/S-XXX-03	625	625	75	520x300
Classic/S-XXX-04	1225	625	75	520x750

Наименование	Код	Количество ламп, шт	Мощность, Вт	Кп, %		PF	Масса, кг
				коэффициент пульсации	коэффициент мощности		
ЭмПРА							
Classic/S-218-01	202201801	2	18 Т8 G13	≤ 15,00	≥ 0,56		2,2
Classic/S-236-02	202203602	2	36 Т8 G13	≤ 15,00	≥ 0,56		3,6
Classic/S-418-03	202401803	4	18 Т8 G13	≤ 15,00	≥ 0,56		3,5
Classic/S-418-23 Prizma	204401823	4	18 Т8 G13	≤ 15,00	≥ 0,56		2,6
Classic/S-418-33 Opal	217401833	4	18 Т8 G13	≤ 15,00	≥ 0,56		3,5
ЭПРА							
Classic/S-218-21	202201821	2	18 Т8 G13	≤ 15,00	≥ 0,96		1,9
Classic/S-236-22	202203622	2	36 Т8 G13	≤ 15,00	≥ 0,96		2,7
Classic/S-418-83 Prizma	204401883	4	18 Т8 G13	≤ 15,00	≥ 0,96		2,6
Classic/S-418-53 Opal	217401853	4	18 Т8 G13	≤ 15,00	≥ 0,96		2,6
LED лампа Т8 G13 (без ламп, приобретаются дополнительно, характеристики определяются лампой)							
Classic LED Т8/S-218-21	702201821	2	-	-	-		1,9
Classic LED Т8/S-236-22	702203622	2	-	-	-		2,7
Classic LED Т8/S-418-23	702401823	4	-	-	-		2,6

ECO LED



ОБЩЕСТВЕННОЕ ОСВЕЩЕНИЕ
СВЕТИЛЬНИКИ ДЛЯ ЖКХ



ПРИМЕНЕНИЕ

Предназначены для освещения общественных и жилых помещений, коридоров, лестничных пролетов и т.п.

КОРПУС: Полистирол.

РАСSEИВАТЕЛЬ: Полистирол.

УСТАНОВКА: Светильник устанавливается на опорную поверхность из несгораемого материала.

ТЕХНИЧЕСКИЕ ХАРАКТЕРИСТИКИ:

Низкое потребление электроэнергии.

Устойчивость к механическим воздействиям (тряска, вибрация).

Высокая стабильность светового потока.

Не требует обслуживания во время эксплуатации.

Температура окружающей среды: от +1 до +40°C

РАСШИФРОВКА МОДИФИКАЦИЙ ПРОДУКТА:

Первая цифра:

0 - IP23;

1 - IP54.

Вторая цифра:

2 - фотоакустический выключатель;

3 - микроволновой датчик.

Третья цифра:

1 - опаловый рассеиватель;

2 - прозрачный рассеиватель.

ГАБАРИТНЫЕ РАЗМЕРЫ:

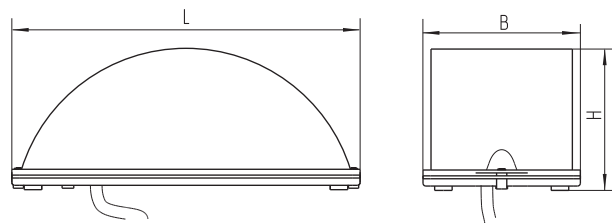

Наименование	Размеры, мм		
	L	H	B
Eco LED-10	239	97	108

ФОТОМЕТРИЯ:

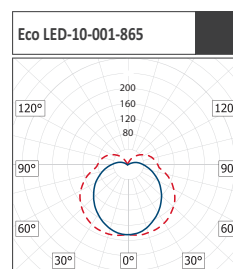

Наименование	Код	Мощность, Вт	Световой поток, лм	Световая отдача, лм/Вт	Цветовая температура, К*	Кп, %		PF	Масса, кг
						коэффициент пульсации	коэффициент мощности		
Eco LED-10-001 865	717610001	10	700	70	6500	≤ 15,00	≥ 0,90	0,40	
Eco LED-10-002 865	717610002	10	900	90	6500	≤ 15,00	≥ 0,90	0,40	
Eco LED-10-101 865	717610101	10	700	70	6500	≤ 15,00	≥ 0,90	0,40	
Eco LED-10-102 865	717610102	10	900	90	6500	≤ 15,00	≥ 0,90	0,40	

* По заказу может быть изготовленно с Тс 3000, 4000, 5000 К

Наименование	Код	Количество ламп, шт	Мощность, Вт	Цоколь	Класс защиты	Масса, кг
Eco LED-10-001 E27	717009001	1	10	E27	II	0,40
Eco LED-10-021 E27 ФАВ	717009021	1	10	E27	II	0,45
Eco LED-10-031 E27 MW	717009031	1	10	E27	II	0,45

DISK LED



ОБЩЕСТВЕННОЕ ОСВЕЩЕНИЕ
СВЕТИЛЬНИКИ ДЛЯ ЖКХ



ПРИМЕНЕНИЕ

Предназначены для освещения подъездов, лестничных площадок, холлов, вестибюлей в жилых домах, школах, поликлиниках и др. общественных помещениях.

КОРПУС: Алюминия.

РАССЕИВАТЕЛЬ: Ударопрочный поликарбонат.

УСТАНОВКА: Светильник устанавливается на опорную поверхность из несгораемого материала.

ТЕХНИЧЕСКИЕ ХАРАКТЕРИСТИКИ:

Низкое потребление электроэнергии.

Устойчивость к механическим воздействиям (тряска, вибрация). Высокая стабильность светового потока.

Антивандалный рассеиватель из ударопрочного поликарбоната.

РАСШИФРОВКА МОДИФИКАЦИЙ ПРОДУКТА:

Вторая цифра:

2 - фотоакустический выключатель;

Третья цифра:

1 - опаловый рассеиватель;

2 - прозрачный рассеиватель.

ГАБАРИТНЫЕ РАЗМЕРЫ:

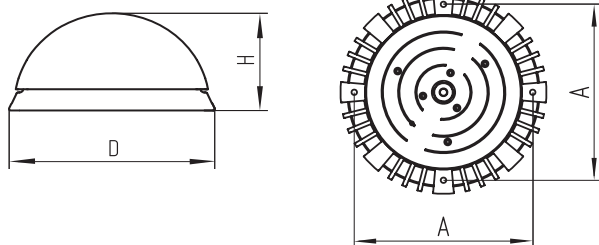

Наименование	Размеры, мм		
	D	H	A
Disk LED-10	148	73	92

ФОТОМЕТРИЯ:

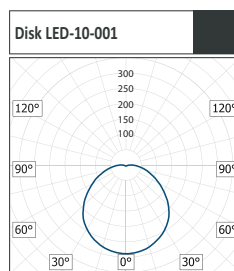

Наименование	Код	Мощность, Вт	Световой поток, лм	Световая отдача, лм/Вт	Цветовая температура, К*	Кп, %		PF	Масса, кг
						коэффициент пульсации	коэффициент мощности		
Disk LED-10-001 865	716610001	9	772	86	6500	≤ 15,00	≥ 0,90	0,50	
Disk LED-10-002 865	716610002	9	892	99	6500	≤ 15,00	≥ 0,90	0,50	

* По заказу может быть изготовленно с Тс 3000, 4000, 5000 К

STANDARD



ОБЩЕСТВЕННОЕ ОСВЕЩЕНИЕ



ПРИМЕНЕНИЕ

Предназначены для общего освещения общественных зданий, спортивных сооружений, игровых площадок, раздевалок, вспомогательных и иных помещений.

КОРПУС: Сталь, окрашен белой порошковой краской.

КРЫШКА: Полистирол белого цвета.

РАСSEИВАТЕЛЬ: Полистирол прозрачный призматический или опаловый.

УСТАНОВКА: Светильник устанавливается на несущую поверхность.

ТЕХНИЧЕСКИЕ ХАРАКТЕРИСТИКИ:

Температура окружающей среды: от +1°C до +35°C

ГАБАРИТНЫЕ РАЗМЕРЫ:

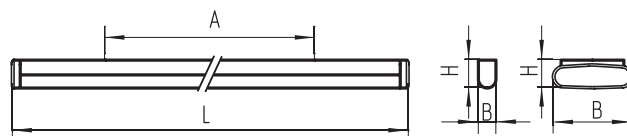

Наименование	Размеры, мм			
	L	B	H	A
Standard/Standard LED T8-118	640	44	76	450
Standard/Standard LED T8-218	640	150	64	450
Standard/Standard LED T8-136	1245	44	76	600
Standard/Standard LED T8-236	1245	150	64	600
Standard LED-35	1165	150	60	600

РАСШИФРОВКА МОДИФИКАЦИЙ ПРОДУКТА:

STANDARD - Первая цифра: 0 - ЭмПРА; 2 - ЭПРА.

STANDARD LED - Первая цифра: 2 - прозрачный, 3 - опаловый рассеиватель.

Наименование	Код	Мощность, Вт	Световой поток, лм	Световая отдача, лм/Вт	Цветовая температура, К	Кп, %		PF	Масса, кг
						коэффициент пульсации	коэффициент мощности		
Standard LED-35-847-27	714053527	35 LED	3740	107	5000	≤ 1,00	≥ 0,90	2,25	
Standard LED-35-847-37	714053537	35 LED	3520	101	5000	≤ 1,00	≥ 0,90	2,25	

Наименование	Код	Количество ламп, шт	Мощность, Вт	Кп, %		PF	Масса, кг
				коэффициент пульсации	коэффициент мощности		
ЭмПРА							
Standard-118-01	211101801	1	18 T8 G13	≤ 15,00	≥ 0,56	1,10	
Standard-218-07	214201807	2	18 T8 G13	≤ 15,00	≥ 0,56	1,20	
Standard-136-01	211103601	1	36 T8 G13	≤ 15,00	≥ 0,56	1,80	
Standard-236-07	214203607	2	36 T8 G13	≤ 15,00	≥ 0,56	2,80	

ЭПРА							
Standard-118-21	211101821	1	18 T8 G13	≤ 15,00	≥ 0,96	0,9	
Standard-218-27	214201827	2	18 T8 G13	≤ 15,00	≥ 0,96	0,85	
Standard-136-21	211103621	1	36 T8 G13	≤ 15,00	≥ 0,96	1,40	
Standard-236-27	214203627	2	36 T8 G13	≤ 15,00	≥ 0,96	2,10	

LED лампа T8 G13 (без ламп, приобретаются дополнительно, характеристики определяются лампой)

Standard LED T8-118-21	711101821	1	-	-	-	1,00
Standard LED T8-218-27	711201827	2	-	-	-	1,20
Standard LED T8-136-21	711103621	1	-	-	-	1,40
Standard LED T8-236-27	711203627	2	-	-	-	2,10

STANDARD SPORT



ОБЩЕСТВЕННОЕ ОСВЕЩЕНИЕ
СВЕТИЛЬНИКИ ДЛЯ СПОРТЗАЛОВ

- LED
- 220В
АС
- IP
20
- УХЛ4



ПРИМЕНЕНИЕ

Предназначены для общего освещения общественных зданий, спортивных сооружений, игровых площадок, раздевалок, складов, вспомогательных и иных помещений.

КОРПУС: Сталь, окрашен белой порошковой краской.

КРЫШКА: Полистирол белого цвета.

РАСSEИВАТЕЛЬ: Полистирол прозрачный призматический или опаловый.

РЕШЕТКА ЗАЩИТНАЯ: Сталь, окрашена белой порошковой краской.

УСТАНОВКА: Светильник устанавливается на несущую поверхность.

ТЕХНИЧЕСКИЕ ХАРАКТЕРИСТИКИ:

Standard LED T8-236-29 SPORT

Предназначен для светодиодных ламп длиной 1200 мм.

Характеристики (световой, поток, мощность, индекс цветопередачи и т.п.) определяются комплектом установленных ламп.

Standard LED-35-847-X9 SPORT

Светодиоды: LG INNOTEK (100 шт.)

Индекс цветопередачи: Ra 80

Температура окружающей среды: от +1°C до +35°C

ГАБАРИТНЫЕ РАЗМЕРЫ:

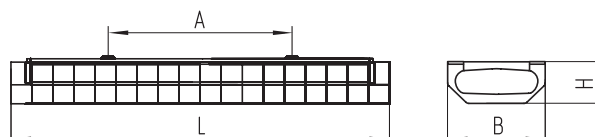

Наименование	Размеры, мм			
	L	B	H	A
Standard-236 SPORT	1350	188	93	600
Standard LED T8 SPORT	1350	188	93	600
Standard LED SPORT	1253	175	93	600

РАСШИФРОВКА МОДИФИКАЦИЙ ПРОДУКТА:

STANDARD SPORT:

Первая цифра: 0 - ЭмПРА; 2 - ЭПРА.

Вторая цифра: 9 - для ЛЛ Т8 G13.

STANDARD LED SPORT:

Первая цифра: 2 - прозрачный; 3 - опаловый.

Вторая цифра: 9 - для LED.

ФОТОМЕТРИЯ:

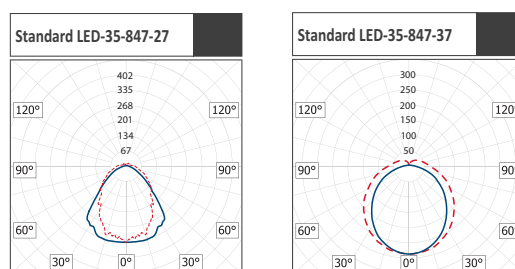

Наименование	Код	Мощность, Вт	Световой поток, лм	Световая отдача, лм/Вт	Цветовая температура, К	Кп, % коэффициент пульсации	PF коэффициент мощности	Масса, кг
Standard LED-35-847-29 SPORT	714053529	35	3740	107	5000	< 1,00	≥ 0,90	3,25
Standard LED-35-847-39 SPORT	714053539	35	3520	101	5000	< 1,00	≥ 0,90	3,25
Standard LED-60-847-29 SPORT	714056039	60	6930	115	5000	< 1,00	≥ 0,90	3,25

Наименование	Код	Количество ламп, шт	Мощность, Вт	Кп, % коэффициент пульсации	PF коэффициент мощности	Масса, кг
ЭмПРА						
Standard-236-09 SPORT	212203609	2	36 Т8 G13	≤ 15,00	≥ 0,56	3,80
ЭПРА						
Standard-236-29 SPORT	212203629	2	36 Т8 G13	≤ 15,00	≥ 0,96	3,30
LED лампа Т8 G13 (без ламп, приобретаются дополнительно, характеристики определяются лампой)						
Standard LED T8-236-29 SPORT	711203629	2	-	-	-	3,00

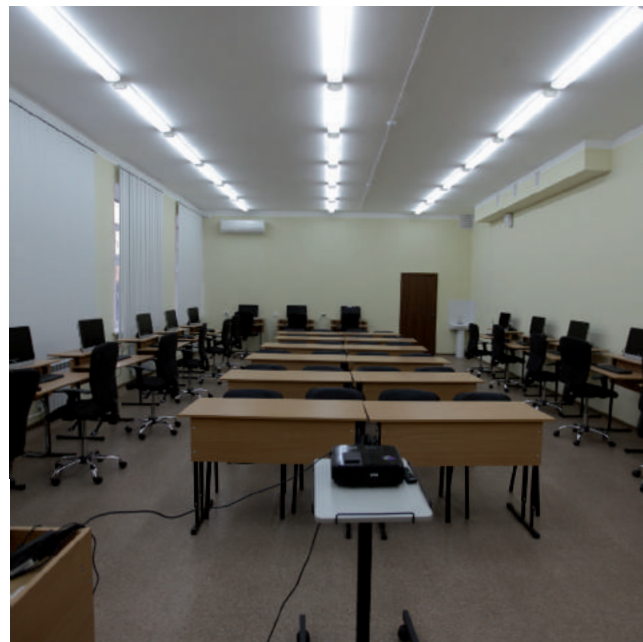
ПРИМЕНЕНИЕ

Предназначены для общего освещения общественных, административных, офисных и иных помещений.

КОРПУС: Поликарбонат серого цвета.

КРЫШКА: Поликарбонат серого цвета.

РАСSEИВАТЕЛЬ: Поликарбонат прозрачный или опаловый.

МОНТАЖНАЯ ПАНЕЛЬ: Сталь.

УСТАНОВКА: Светильник устанавливается на несущую поверхность с помощью монтажных скоб из стали.

ТЕХНИЧЕСКИЕ ХАРАКТЕРИСТИКИ:

Светодиоды: SMD 2835 (36/72/108 шт.)

Индекс цветопередачи: Ra 80

Диапазон входных напряжений: 180-260 В

Температура окружающей среды: от +1°C до +35°C

РАСШИФРОВКА МОДИФИКАЦИЙ ПРОДУКТА

X01 - опаловый рассеиватель;

X02 - призматический прозрачный рассеиватель.

850 - цветность, Ra 80, CCT=5000K.

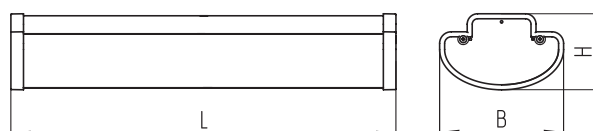
ГАБАРИТНЫЕ РАЗМЕРЫ:

Наименование	Размеры, мм		
	L	B	H
Main LED-18	555	104	64
Main LED-35	1045	104	64
Main LED-54	1560	104	64

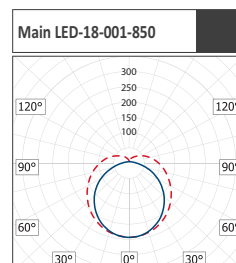
ФОТОМЕТРИЯ:

Наименование	Код	Мощность, Вт	Световой поток, лм	Световая отдача, лм/Вт	Цветовая температура, К	Кп, %		PF	Масса, кг
						коэффициент пульсации	коэффициент мощности		
Main LED-18-001 850	723518001	15	1563	107	5000	< 2,00	≥ 0,96	0,60	
Main LED-18-002 850	723518002	15	1836	122	5000	< 2,00	≥ 0,96	0,60	
Main LED-35-101 850	723535101	28	3016	107	5000	< 2,00	≥ 0,96	1,00	
Main LED-35-102 850	723535102	28	3457	122	5000	< 2,00	≥ 0,96	1,00	
Main LED-54-201 850	723554201	44	4710	107	5000	< 2,00	≥ 0,96	1,60	
Main LED-54-202 850	723554202	44	5400	122	5000	< 2,00	≥ 0,96	1,60	

BASE LED



ПРОМЫШЛЕННОЕ ОСВЕЩЕНИЕ
СВЕТИЛЬНИКИ СО СТЕПЕНЬЮ ЗАЩИТЫ



ПРИМЕНЕНИЕ

Предназначены для общего освещения производственных и складских помещений, помещений с повышенным содержанием пыли и влаги, коридоров, мастерских, раздевалок, подсобных помещений и т.п.

КОРПУС: Поликарбонат серого цвета.

КРЫШКА: Поликарбонат серого цвета.

РАСSEИВАТЕЛЬ: Поликарбонат прозрачный или опаловый.

УПЛОТНИТЕЛЬНАЯ ПРОКЛАДКА: Силиконовый герметик.

МОНТАЖНАЯ ПАНЕЛЬ: Сталь.

УСТАНОВКА: Светильник устанавливается на несущую поверхность с помощью монтажных скоб из стали.

ТЕХНИЧЕСКИЕ ХАРАКТЕРИСТИКИ

Светодиоды: SMD 2835 (36/72/108 шт.)

Индекс цветопередачи: Ra 80

Диапазон входных напряжений: 180-260 В

Температура окружающей среды: от -15°C до +35°C

РАСШИФРОВКА МОДИФИКАЦИЙ ПРОДУКТА

X01 - опаловый рассеиватель,

X02 - призматический прозрачный,

850 - цветность, Ra 80, CCT=5000K.

ГАБАРИТНЫЕ РАЗМЕРЫ:

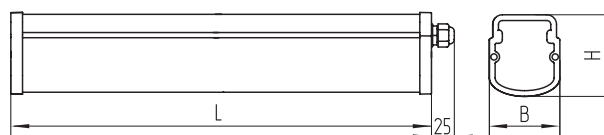

Наименование	Размеры, мм		
	L	B	H
Base LED-18	550	64	74
Base LED-35	1040	64	74
Base LED-54	1560	64	74

ФОТОМЕТРИЯ:

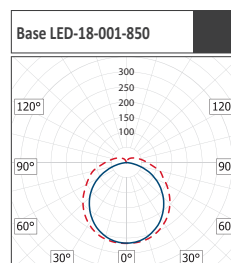

Наименование	Код	Мощность, Вт	Световой поток, лм	Световая отдача, лм/Вт	Цветовая температура, К	Кп, %		PF	Масса, кг
						коэффициент пульсации	коэффициент мощности		
Base LED-18-001 850	724518001	15	1635	112	5000	< 2,00	≥ 0,96	0,60	
Base LED-18-002 850	724518002	15	1848	127	5000	< 2,00	≥ 0,96	0,60	
Base LED-35-101 850	724535101	28	3180	112	5000	< 2,00	≥ 0,96	1,10	
Base LED-35-102 850	724535102	28	3589	127	5000	< 2,00	≥ 0,96	1,10	
Base LED-54-201 850	724554201	44	5225	112	5000	< 2,00	≥ 0,96	1,50	
Base LED-54-202 850	724554202	44	5872	127	5000	< 2,00	≥ 0,96	1,50	

POLAR



ПРОМЫШЛЕННОЕ ОСВЕЩЕНИЕ



ПРИМЕНЕНИЕ

Предназначены для общего освещения помещений с повышенным содержанием пыли и влаги (склады, цеха, мастерские, мойки, бассейны, кухни, сельскохозяйственные помещения и т.п.)

КОРПУС: Поликарбонат серого цвета.

ЗАМКИ: Поликарбонат.

РАСSEИВАТЕЛЬ: Полистирол.

УПЛОТНИТЕЛЬНАЯ ПРОКЛАДКА: Пенополиуретан.

МОНТАЖНАЯ ПАНЕЛЬ: Сталь. Монтажная панель, окрашена белой порошковой краской.

УСТАНОВКА: Светильник устанавливается на несущую поверхность с помощью монтажных скоб из стали.

ТЕХНИЧЕСКИЕ ХАРАКТЕРИСТИКИ:

Температура окружающей среды: от -20°C до +40°C

РАСШИФРОВКА МОДИФИКАЦИЙ ПРОДУКТА:

POLAR - Первая цифра (ПРА): 0 - ЭмПРА; 2 - ЭПРА.

POLAR LED T8 - Первая цифра (ПРА):

2 - базовое исполнение.

ГАБАРИТНЫЕ РАЗМЕРЫ:

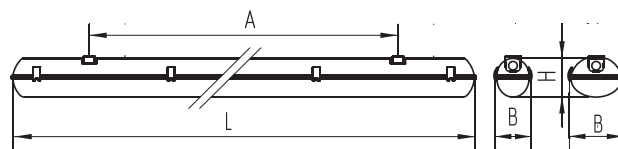

Наименование	Размеры, мм			
	L	B	H	A
Polar-118/Polar LED T8-118	670	100	108	400
Polar-218/Polar LED T8-218	670	147	108	400
Polar-136/Polar LED T8-136	1279	100	108	850
Polar-236/Polar LED T8-236	1279	147	108	850
Polar-258	1580	147	108	850

Наименование	Код	Количество ламп, шт	Мощность, Вт	Кп, %		PF	Масса, кг
				коэффициент пульсации	коэффициент мощности		
ЭмПРА							
Polar-118-01	207101801	1	18 T8 G13	≤ 15,00	≥ 0,56		1,3
Polar-218-01	207201801	2	18 T8 G13	≤ 15,00	≥ 0,56		1,7
Polar-136-01	207103601	1	36 T8 G13	≤ 15,00	≥ 0,56		2,2
Polar-236-01	207203601	2	36 T8 G13	≤ 15,00	≥ 0,56		3,6
ЭПРА							
Polar-118-21	207101821	1	18 T8 G13	≤ 15,00	≥ 0,96		1,0
Polar-218-21	207201821	2	18 T8 G13	≤ 15,00	≥ 0,96		1,10
Polar-136-21	207103621	1	36 T8 G13	≤ 15,00	≥ 0,96		1,70
Polar-236-21	207203621	2	36 T8 G13	≤ 15,00	≥ 0,96		3,0
Polar-258-21	207205821	2	58 T8 G13	≤ 15,00	≥ 0,96		3,90
LED лампа T8 G13 (без ламп, приобретаются дополнительно, характеристики определяются лампой)							
Polar LED T8-118-21	707101821	1	-	-	-		1,00
Polar LED T8-218-21	707201821	2	-	-	-		1,0
Polar LED T8-136-21	707103621	1	-	-	-		1,5
Polar LED T8-236-21	707203621	2	-	-	-		2,0



- LED
- 220В
AC
-
- IP
65
- У2



ПРИМЕНЕНИЕ

Предназначены для общего освещения помещений с повышенным содержанием пыли и влаги (склады, цеха, мойки, сельскохозяйственные помещения и т.п.)

КОРПУС: Литой под давлением из поликарбоната серого цвета.

УПЛОТНИТЕЛЬНАЯ ПРОКЛАДКА: Пенополиуретан.

РАСSEИВАТЕЛЬ: Литой под давлением из ПС с продольными призматическими преломляющими элементами.

ЗАМКИ: однозвенные из поликарбоната.

ОТРАЖАТЕЛЬ: (монтажная панель) из листовой стали, окрашен белой порошковой краской. При монтаже и обслуживании подвешивается к корпусу.

УСТАНОВКА: индивидуально или в линию. Крепление на монтажную поверхность с помощью монтажных скоб из стали.

ТЕХНИЧЕСКИЕ ХАРАКТЕРИСТИКИ:

Индекс цветопередачи: Ra 80

Диапазон входных напряжений : 176-264 В

Температура окружающей среды: от -45 до +40°C

РАСШИФРОВКА МОДИФИКАЦИЙ ПРОДУКТА:

POLAR LED - Первая цифра (рассеиватель):

2 - прозрачный;

3 - опаловый.

ГАБАРИТНЫЕ РАЗМЕРЫ:

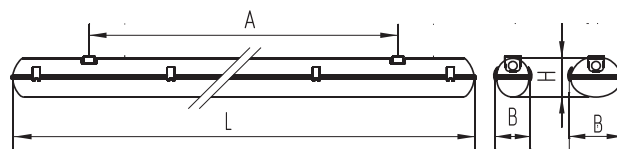

Наименование	Размеры, мм			
	L	B	H	A
Polar LED-19	669	100	108	400
Polar LED-35	1279	147	108	850
Polar LED-76	1279	147	108	850

ФОТОМЕТРИЯ:

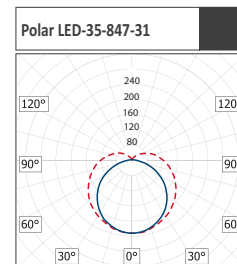
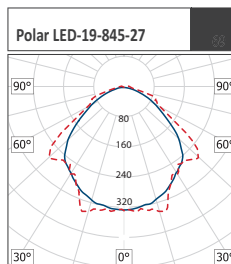

Наименование	Код	Мощность, Вт	Световой поток, лм	Световая отдача, лм/Вт	Кп, %	PF	Масса, кг
					коэффициент пульсации	коэффициент мощности	
Polar LED-19-845-27	708051927	16	1888	118	< 1,00	≥ 0,90	1,60
Polar LED-35-847-21	708053521	31	3740	107	< 1,00	≥ 0,90	2,50
Polar LED-35-847-31	708053531	31	3300	106	< 1,00	≥ 0,90	2,50
Polar LED-76-845-27	708007627	76	7021	92	< 1,00	≥ 0,95	2,50

METEOR LED

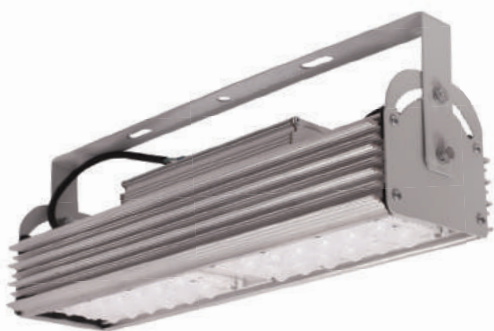

ПРОМЫШЛЕННОЕ ОСВЕЩЕНИЕ

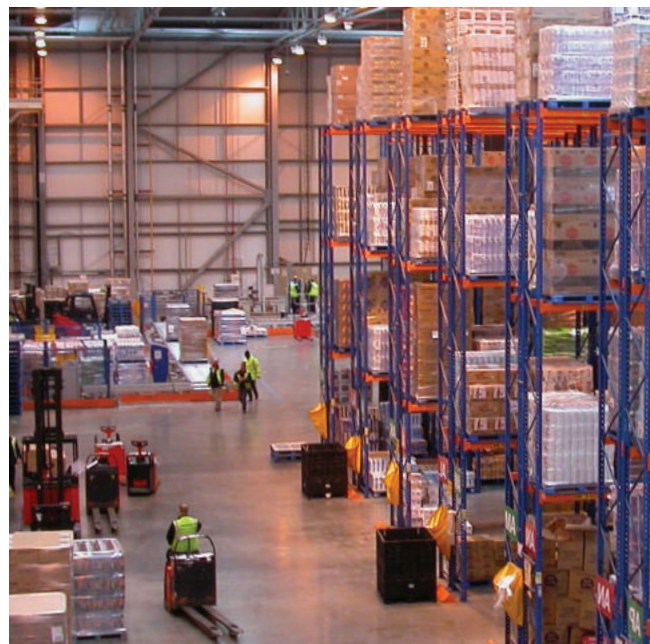

ПРИМЕНЕНИЕ

Предназначены для освещения зданий, складов, вестибюлей и промышленных помещений.

КОРПУС: Алюминий.

КРЫШКА: Сталь, окрашена серой порошковой краской.

ЛИРА: Сталь, окрашена серой порошковой краской.

УСТАНОВКА: Светильник монтируется на опорную поверхность из несгораемого материала или подвешивается.

ТЕХНИЧЕСКИЕ ХАРАКТЕРИСТИКИ:

Светодиоды: Osram (24/36/48 шт.)

Индекс цветопередачи: Ra 70

Диапазон входных напряжений: 170-260 В

Температура окружающей среды: от -40°C до +40°C

ОСОБЕННОСТИ ПРОДУКТА:

Низкое потребление электроэнергии.

Устойчивость к механическим воздействиям (тряска, вибрация).

Не требует обслуживания во время эксплуатации.

Кривая силы света: 001 - КСС «Д», 501 - КСС «К».

ГАБАРИТНЫЕ РАЗМЕРЫ:

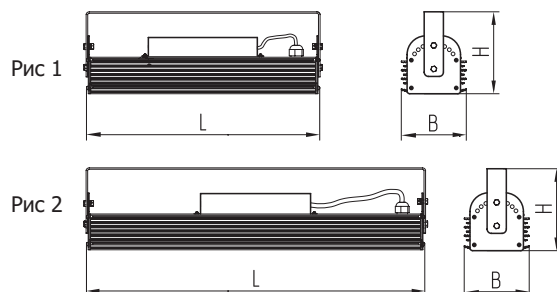

Наименование	Рис	Размеры, мм		
		L	B	H
Meteor LED/I/F-75	1	435	125	160
Meteor LED/I/F-110	2	656	125	160
Meteor LED/I/F-145	3	435	263	160

ФОТОМЕТРИЯ:

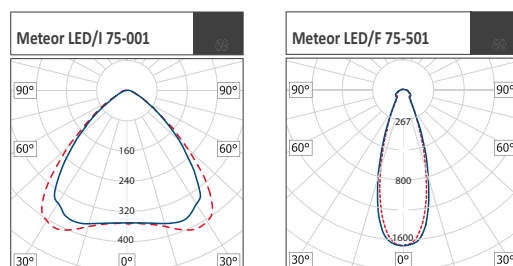

Наименование	Код	Мощность, Вт	Световой поток, лм	Световая отдача, лм/Вт	Цветовая температура, К	Кп, %		PF	Масса, кг
						коэффициент пульсации	коэффициент мощности		
Meteor LED/I-75-001 750	721575001	73	9480	130	5000	< 1,00	≥ 0,98	3,00	
Meteor LED/I-110-001 750	721511001	108	14835	137	5000	< 1,00	≥ 0,98	4,50	
Meteor LED/I-145-001 750	721514001	146	18960	130	5000	< 1,00	≥ 0,98	6,00	
Пржектор									
Meteor LED/F-75-501 750	722575501	73	9784	134	5000	< 1,00	≥ 0,98	3,00	
Meteor LED/F-110-501 750	722511501	108	15458	143	5000	< 1,00	≥ 0,98	4,50	
Meteor LED/F-145-501 750	722514501	146	19568	134	5000	< 1,00	≥ 0,98	6,00	

МЕТЕОР LED/K



УЛИЧНОЕ ОСВЕЩЕНИЕ
КОНСОЛЬНЫЕ СВЕТИЛЬНИКИ



ПРИМЕНЕНИЕ

Предназначены для освещения охраняемых территорий, спорткомплексов, площадей, парковых зон, внутридворовых территорий, платформ железнодорожных станций.

КОРПУС: Алюминий.

КРЫШКА: Сталь, окрашена серой порошковой краской.

КРОНШТЕЙН: Алюминий.

УСТАНОВКА: Светильник рекомендуется устанавливать на Г-образных кронштейнах опор под углом 0-20° к горизонту.

Диаметр трубы оголовника кронштейна 48-54 мм.

Высота установки 6-10 м.

ТЕХНИЧЕСКИЕ ХАРАКТЕРИСТИКИ:

Светодиоды: Osram (24/36/48 шт.)

Индекс цветопередачи: Ra 70

Диапазон входных напряжений: 176-264 В

Температура окружающей среды: от -40°C до +40°C

ФОТОМЕТРИЯ:

ГАБАРИТНЫЕ РАЗМЕРЫ:

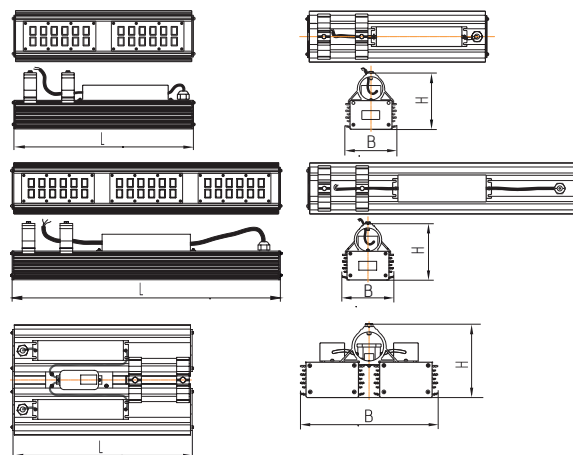

Наименование	Размеры, мм		
	L	B	H
Meteor LED/K-40	365	125	145
Meteor LED/K-75	435	125	145
Meteor LED/K-110	435	125	145
Meteor LED/K-145	435	263	145

ОСОБЕННОСТИ ПРОДУКТА:

Низкое потребление электроэнергии.

Устойчивость к механическим воздействиям (тряска, вибрация).

Не требует обслуживания во время эксплуатации.

Кривая силы света - Ш(130x45); Ш4(150x30).

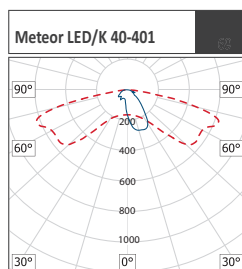
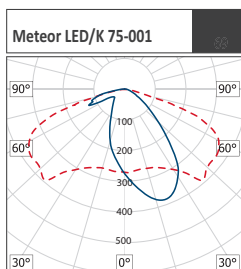

Наименование	Код	Мощность, Вт	Световой поток, лм	Световая отдача, лм/Вт	Цветовая температура, К	PF	Масса, кг
						коэффициент мощности	
Meteor LED/K-40-401 750	720540401	36	4776	133	5000	≥ 0,98	2,50
Meteor LED/K-40-411 750	720540411	36	4776	133	5000	≥ 0,98	2,50
Meteor LED/K-40-421 750	720540421	36	4776	133	5000	≥ 0,98	2,50
Meteor LED/K-75-001 750	720575001	73	10241	141	5000	≥ 0,98	3,00
Meteor LED/K-75-401 750	720575401	73	9708	134	5000	≥ 0,98	3,00
Meteor LED/K-75-411 750	720575411	73	9708	134	5000	≥ 0,98	3,00
Meteor LED/K-75-421 750	720575421	73	9708	134	5000	≥ 0,98	3,00
Meteor LED/K-110-001 750	720511001	108	16062	148	5000	≥ 0,98	3,00
Meteor LED/K-145-001 750	720514001	146	20482	141	5000	≥ 0,98	6,00

AREAN LED /K AREAN LED /F



УЛИЧНОЕ ОСВЕЩЕНИЕ
КОНСОЛЬНЫЕ СВЕТИЛЬНИКИ



ПРИМЕНЕНИЕ

Предназначены для освещения парковых зон, внутри-дворовых территорий, фасадов и т.п.

КОРПУС: Алюминий, окрашен серой порошковой краской.
РАСSEИВАТЕЛЬ: Стекло.

УСТАНОВКА: **Arean LED/ K** - имеет поворотное консольное крепление. Диаметр трубы оголовника кронштейна 48 мм. Высота установки светильников от 6 до 12 м.

Arean LED/ F - Светильник крепится на лиру.

ТЕХНИЧЕСКИЕ ХАРАКТЕРИСТИКИ:

Светодиоды: 60 шт.

Индекс цветопередачи: Ra 80

Диапазон входных напряжений: 176 - 264 В

Температура окружающей среды: от -45°C до +40°C

ОСОБЕННОСТИ ПРОДУКТА:

Низкое потребление электроэнергии.

Устойчивость к механическим воздействиям (тряска, вибрация). Высокая стабильность светового потока в течение срока службы.

Коэффициент мощности - 0,97.

РАСШИФРОВКА МОДИФИКАЦИЙ ПРОДУКТА :

K - консольный, F - прожектор.

840 - цветность, Ra 80, CCT = 4000 К.

XX1- базовое исполнение.

ГАБАРИТНЫЕ РАЗМЕРЫ:

Рис 1



Рис 2



ФОТОМЕТРИЯ:

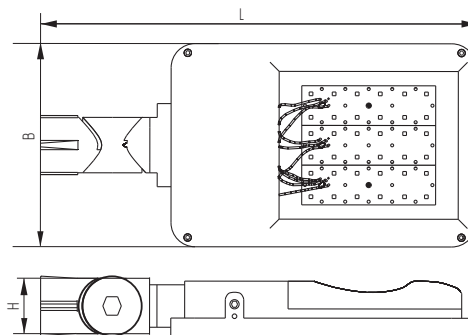
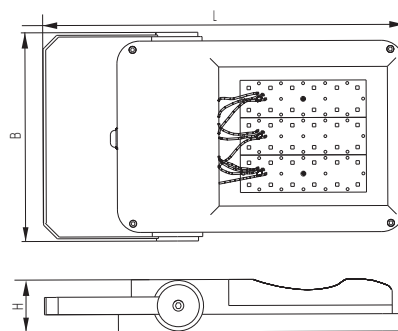
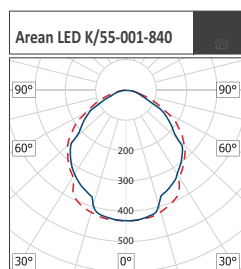

Наименование	Рис	Размеры, мм		
		L	B	H
Arean LED/ K	1	530	220	60
Arean LED/ F	2	420	240	60

Наименование	Код	Мощность, Вт	Световой поток, лм	Световая отдача, лм/Вт	Цветовая температура, К	Кп, %		PF	Масса, кг
						коэффициент пульсации	коэффициент мощности		
Arean LED/ K-55-001 840	719555001	55	4888	90	4000	< 2,00	0,97	3,00	
Arean LED/ F-55-001 840	718555001	55	4888	90	4000	< 2,00	≥ 0,97	2,90	

KOSMOS LED-40



ПРОЖЕКТОР

- LED
- 220В
AC/DC
-
- IP
65
- У1



ПРИМЕНЕНИЕ

Предназначены для освещения открытых пространств, фасадов зданий, архитектурных памятников, стороительных площадок, для внутреннего освещения закрытых спортивных и других сооружений.

КОРПУС: Алюминий.

ЛИРА: Сталь.

ЦВЕТ: Серая порошковая краска.

УСТАНОВКА: Монтируется на опорную поверхность.

ТЕХНИЧЕСКИЕ ХАРАКТЕРИСТИКИ:

Диапазон входных напряжений переменного тока:
176-264 В

Диапазон входных напряжений постоянного тока:
250-370 В

Температура окружающей среды: - 40°C - +40°C
Ресурс работы LED: 50 000 ч.

ОСОБЕННОСТИ ПРОДУКТА:

Низкое потребление электроэнергии.

Устойчивость к механическим воздействиям (тряска, вибрация).

Не требует обслуживания во время эксплуатации.

РАСШИФРОВКА МОДИФИКАЦИЙ ПРОДУКТА:

740 - цветность, Ra 70, CCT = 4000 К.

Первая цифра: 0 – КСС «Д» (85°); 3 – КСС «К» (29°);

Вторая цифра: 0 – драйвер без управления;

Третья цифра: 1 – базовое исполнение.

ФОТОМЕТРИЯ:

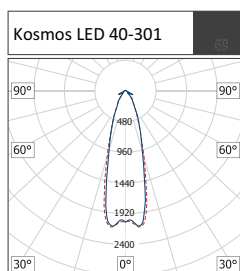
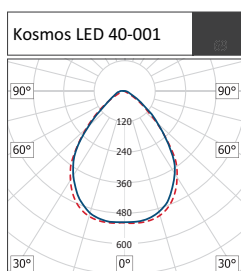

ГАБАРИТНЫЕ РАЗМЕРЫ:

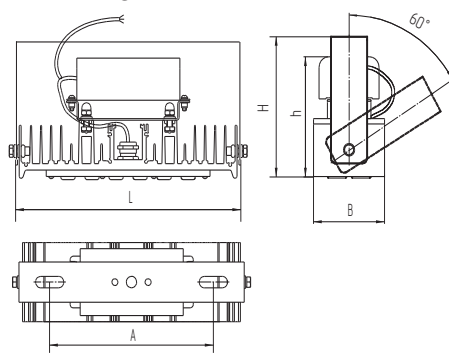

Наименование	Размеры, мм				
	L	B	H	h	A
Kosmos LED-40	238	79	134	114	140

Наименование	Код	Мощность, Вт	Световой поток, лм	Световая отдача, лм/Вт	Кп	PF	Масса, кг
		(± 10%)	(± 10%)	(± 15%)			
Kosmos LED 40-001 740	733440001	36	4914	137	<5%	0,96	1,70
Kosmos LED-40-301 740	733440301	36	5039	140	<5%	0,96	1,70

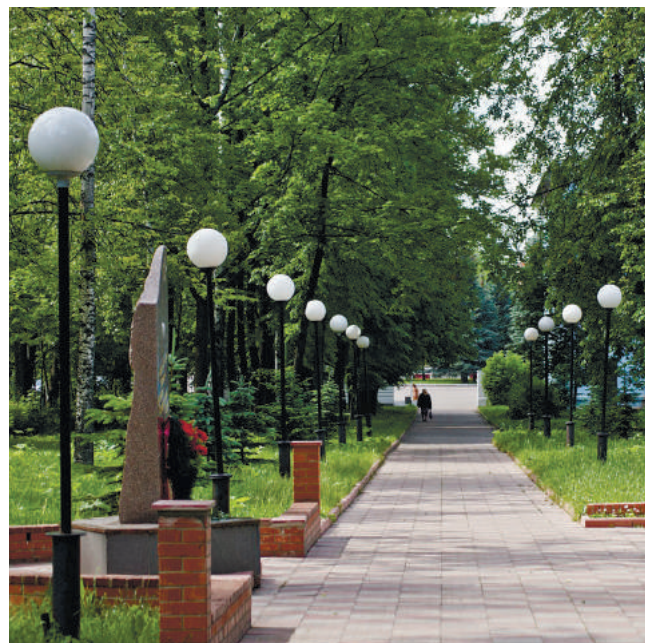

- 220В
AC
- IP
44
- УХЛ1

ПРИМЕНЕНИЕ

Предназначены для функционального освещения скверов, бульваров, коттеджных поселков, автостоянок, пешеходных дорожек, периметров территорий.

КОРПУС: Поликарбонат черного цвета, байонет

ОСНОВАНИЕ: Поликарбонат черного цвета.

Горловинт D=85 мм.

РАСSEИВАТЕЛЬ: выдувной под давлением из ПММА, прозрачный призматический или опаловый.

УСТАНОВКА: крепление на опору (столб) диаметром 60 мм.

РАСШИФРОВКА МОДИФИКАЦИЙ ПРОДУКТА:

E - лампа накаливания;

F - компактная люминесцентная лампа с интегрированным ПРА;

LED - светодиодный модуль.

Допускается применение LED ламп E27.

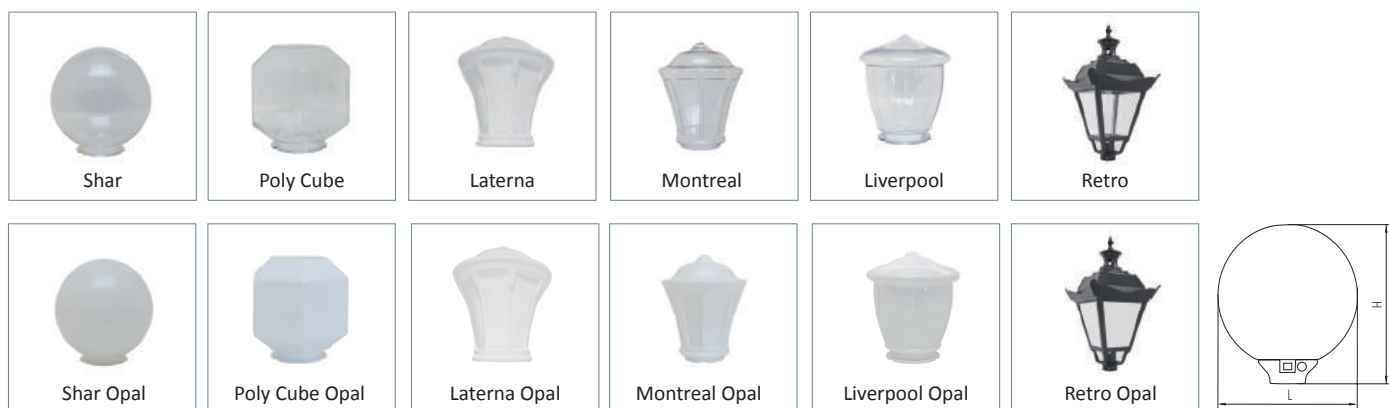

Наименование	Код	Мощность, Вт	Масса, кг	Размеры, мм	
				L	H
TL 145-75E/23F Shar Opal	163107509	ЛОН75 E27 КЛЛ23 E27	1,8	300	360
TL 145-75E/23F Shar	164107510	КЛЛ23 E27	2,2		
TL 145-100E/26F Shar Opal	165110011	ЛОН75 E27 Л26 E27	1,8	400	480
TL 145-100E/26F Shar	166110012	КЛЛ26 E27	2,2		
TL 175-100E/26F Shar Opal	176110021	ЛОН75 E27 КЛЛ26 E27	1,95	300	380
TL 175-100E/26F Shar	177110022	КЛЛ26 E27			
TL 175-100E/26F Montreal Opal	178110023	ЛОН75 E27 КЛЛ26 E27	1,90	350	500
TL 175-100E/26F Montreal	179110024	КЛЛ26 E27			
TL 175-19LED Shar	780101922	LED19	1,95	300	380
TL 145-19LED Shar	767101912	LED19	2,2	400	480
Retro-100E/26F Opal	194110025	ЛОН75 E27 E27КЛЛ26 E27	4,20	380	680
Retro-100E/26F	195110026	КЛЛ26 E27			

ПРИМЕНЕНИЕ

Предназначены для декоративного ландшафтного освещения пешеходных дорожек, зон отдыха, коттеджей, периметров территорий.

КОРПУС: Поликарбонат черного цвета, байонет

ОСНОВАНИЕ: Поликарбонат черного цвета.

Горловинт D=85 мм.

РАСSEИВАТЕЛЬ: выдувной под давлением из ПММА, прозрачный призматический или опаловый.

УСТАНОВКА: WL - на стену, GL - на грунт.

РАСШИФРОВКА МОДИФИКАЦИЙ ПРОДУКТА:

Е - лампа накаливания; F - компактная люминесцентная лампа с интегрированным ПРА;

Допускается применение LED ламп E27.

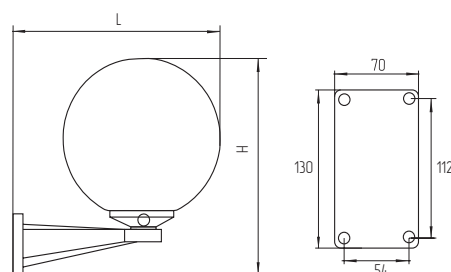
ГАБАРИТНЫЕ РАЗМЕРЫ:

Наименование	Код	Мощность, Вт	Масса, кг	Размеры, мм	
				L	H
WL 85-40E/13F Shar Opal	121104001	ЛОН40 E27, КЛЛ13 E27	0,50	310	360
WL 85-40E/13F Shar	122104002	ЛОН40 E27, КЛЛ13 E27	0,50	310	360
WL 85-40E/13F Laterna Opal	125104005	ЛОН40 E27, КЛЛ13 E27	0,63	310	400
WL 85-40E/13F Laterna	126104006	ЛОН40 E27, КЛЛ13 E27	0,63	310	400
WL 145-75E/23F Shar Opal	128107509	ЛОН75 E27, КЛЛ23 E27	1,04	360	460
WL 145-75E/23F Shar	129107510	ЛОН75 E27, КЛЛ23 E27	1,04	360	460
WL 145-75E/23F Liverpool Opal	133107513	ЛОН75 E27, КЛЛ23 E27	0,92	335	360
WL 145-75E/23F Liverpool	134107514	ЛОН75 E27, КЛЛ23 E27	0,92	335	360
WL 145-75E/23F Poly Cube Opal	139107519	ЛОН75 E27, КЛЛ23 E27	0,92	330	370
WL 145-75E/23F Poly Cube	140107520	ЛОН75 E27, КЛЛ23 E27	0,92	330	370
GL 85-40E/13F Shar Opal	142104001	ЛОН40 E27, КЛЛ13 E27	0,54	200	575
GL 85-40E/13F Shar	143104002	ЛОН40 E27, КЛЛ13 E27	0,54	200	575
GL 85-40E/13F Laterna Opal	146104005	ЛОН40 E27, КЛЛ13 E27	0,68	200	615
GL 85-40E/13F Laterna	147104006	ЛОН40 E27, КЛЛ13 E27	0,68	200	615
GL 145-75E/23F Shar Opal	150107509	ЛОН75 E27, КЛЛ23 E27	1,04	300	615
GL 145-75E/23F Shar	151107510	ЛОН75 E27, КЛЛ23 E27	1,04	300	615
GL 145-75E/23F Liverpool Opal	155107513	ЛОН75 E27, КЛЛ23 E27	0,92	250	575
GL 145-75E/23F Liverpool	156107514	ЛОН75 E27, КЛЛ23 E27	0,92	250	575
GL 145-75E/23F Poly Cube Opal	161107519	ЛОН75 E27, КЛЛ23 E27	0,92	240	590
GL 145-75E/23F Poly Cube	162107520	ЛОН75 E27, КЛЛ23 E27	0,92	240	590

ФИТОЛАМПА FITO BASE LED

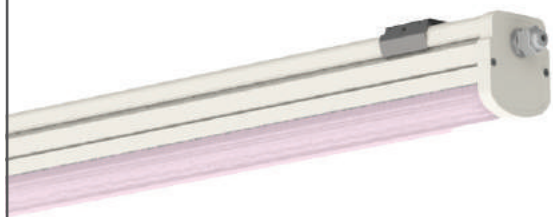

ТЕПЛИЧНОЕ ОСВЕЩЕНИЕ



ПРИМЕНЕНИЕ

Предназначены для создания искусственного освещения для растений, для досветки растений при стеллажном способе их выращивания.

КОРПУС: Поликарбонат серого цвета.

КРЫШКА: Поликарбонат серого цвета.

РАССЕИВАТЕЛЬ: Поликарбонат прозрачный.

УПЛОТНИТЕЛЬНАЯ ПРОКЛАДКА: Силиконовый герметик.

МОНТАЖНАЯ ПАНЕЛЬ: Сталь.

УСТАНОВКА: Светильник устанавливается на опорную поверхность с помощью монтажных скоб из стали.

ТЕХНИЧЕСКИЕ ХАРАКТЕРИСТИКИ:

Диапазон входных напряжений: 170-260 В

Температура окружающей среды: от -10°C до +35°C

РАШИФРОВКА МОДИФИКАЦИЙ ПРОДУКТА:

10X - корпус 533 мм,

20X - корпус 1040 мм,

X04- тип RRFW.

ГАБАРИТНЫЕ РАЗМЕРЫ:

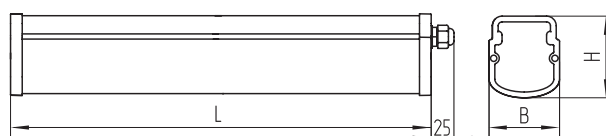

Наименование	Размеры, мм		
	L	B	H
Fito Base LED-20-104	533	64	74
Fito Base LED-20-204	1040	64	74
Fito Base LED-40-204	1040	64	74

СПЕКТРАЛЬНАЯ ПЛОТНОСТЬ ПОТОКА ИЗЛУЧЕНИЯ

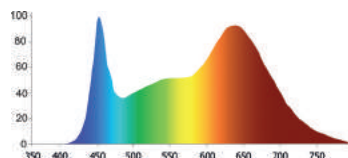

Наименование	Код	Мощность, Вт	Поток излучения, Вт	КПД (WPE), %	Фотосинтетический фотонный поток (PPF), мкмоль/с	PF	Масса, кг
						коэффициент мощности	
Fito Base LED-20-104	1009020104	20	7,85	46	29	≥ 0,95	0,60
Fito Base LED-20-204	1009020204	20	7,85	46	29	≥ 0,95	0,60
Fito Base LED-40-204	1009040204	40	15,30	45	60	≥ 0,95	1,10



- 220В
AC
-
- IP
20
- УХЛ4

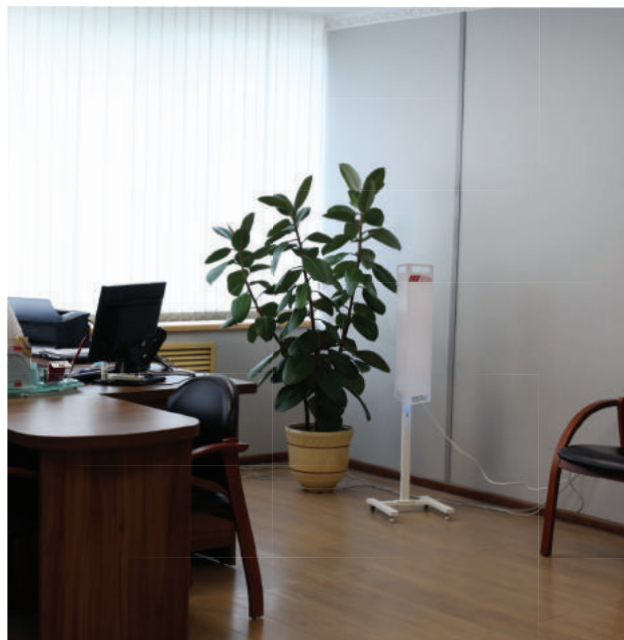

ОБЛУЧАТЕЛЬ-РЕЦИРКУЛЯТОР

ПРИМЕНЕНИЕ

Предназначен для обеззараживания воздуха в помещении за счет снижения количества микроорганизмов и активной конвекции через прибор. Рециркулятор может эксплуатироваться в присутствии людей.

КОРПУС: Листовая сталь, окрашен порошковой краской.

ИСТОЧНИК СВЕТА: Бактерицидная UV-C лампа

УСТАНОВКА: Крепление на стену, на подставку.

Кронштейны для настенного крепления входят в комплект поставки. Кабель 1,5 м. Напольная подставка заказывается дополнительно.

РАСШИФРОВКА ОБОЗНАЧЕНИЙ ПРОДУКТА:

Cleaner - наименование рециркулятора.

215 - количество и мощность бактерицидных ламп.;

МОДИФИКАЦИЯ:

Первая цифра - цвет рециркулятора:

0 - Белый.

Вторая цифра - тип ПРА:

0 - ЭмПРА; 1 - ЭПРА.

Третья цифра - номер модификации:

1 - Базовая модификация.

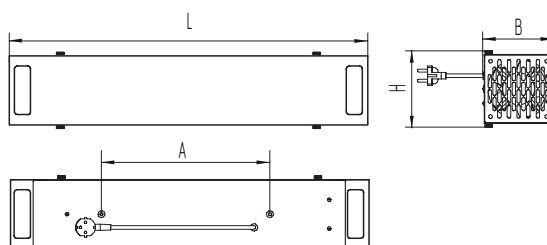
ГАБАРИТНЫЕ РАЗМЕРЫ:

Наименование	Размеры, мм			
	L	B	H	A
Cleaner-215	670	135	145	315
Cleaner-230	1040	135	145	550

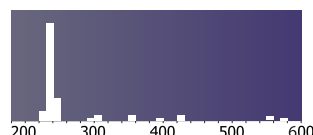
СПЕКТР УФ ИЗЛУЧЕНИЯ:

Длительность облучения, мин., для бактерицидной эффективности по S. aureus (категорий помещений)

Наименование облучателя	Объем помещения, куб.м	99,9% (I)	99% (II)	95% (III)	95% (IV)	85% (V)
Cleaner-215	30	-	60	40	30	30
	50	-	120	60	50	40

Наименование	Код	Количество и мощность ламп, Вт	Потребляемая мощность ламп, Вт	Бактерицидный поток ламп, Вт *	Коэффициент мощности	Масса, кг
Cleaner-215-001 б/л	220215001	2x15	53	9,4	0,92	3,7
Cleaner-215-001 с/л	220215001.1	2x15	53	9,4	0,92	3,8
Cleaner-230-001 б/л	220230001	2x30	87	18,7	0,92	7,2
Cleaner-230-001 с/л	220230001.1	2x30	87	18,7	0,92	7,6

* Определяется установленной бактерицидной лампой

Код заказа .1- комплектуется лампой и стартером

ИПТ32-300
ИПТ36-350

 УСТРОЙСТВО УПРАВЛЕНИЯ
 ИСТОЧНИК ПОСТОЯННОГО ТОКА

 IP
20

уз

ПРИМЕНЕНИЕ

Предназначены для питания светодиодных линеек, рассчитанных на работу в режиме постоянного тока.

КОРПУС: Полимерный материал.

ТЕХНИЧЕСКИЕ ХАРАКТЕРИСТИКИ:

Диапазон входных напряжений: 176 - 264 В

Температура окружающей среды: от -40°C до +50°C

гальваническая изоляция;

Пульсация светового потока светильника < 5%

КПД не менее 88%

Защита от холостого хода

Защита от короткого замыкания

Соответствие ЭМС

Быстро зажимные клеммные колодки.

РАСШИФРОВКА МОДИФИКАЦИЙ ПРОДУКТА :

ИПТ - наименование драйвера;

32 ; 36 - максимальная мощность драйвера в Вт;

300; 350 - выходной ток драйвера в мА.

Комплекуются с 3/4 P520 или 6/8 P296

Соответствует ТР ТС 004/2011 «О Безопасности низковольтного оборудования».

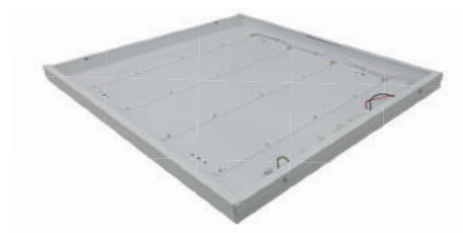
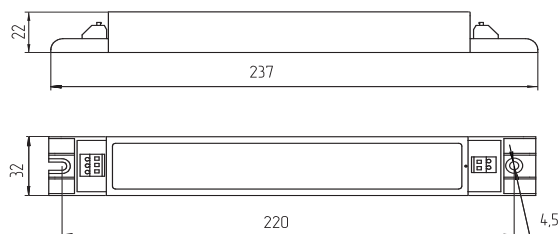
ГАБАРИТНЫЕ РАЗМЕРЫ:

Наименование	Мощность, Вт	Номинальный выходной ток, мА	Выходное напряжение, В	Пусковой ток, А	Напряжение холостого хода, В	PF	Масса, кг
						коэффициент мощности	
LED драйвер ИПТ36-350	36	350±5%	70...105	9	125	0,95	0,1
LED драйвер ИПТ32-300	32	300±5%	70...105	9	125	0,95	0,1

ИАП120-30-3.0N



АВАРИЙНЫЙ БЛОК ПИТАНИЯ



IP
20

УЗ



ПРИМЕНЕНИЕ

Предназначены для аварийных светодиодных светильников. ИАП обеспечивает работу светильника в случае отключения сети электропитания.

КОРПУС: Полимерный материал.

ТЕХНИЧЕСКИЕ ХАРАКТЕРИСТИКИ:

Диапазон входных напряжений: 176 - 264 В;

Температура окружающей среды: от 0°C до +50°C;

Гальваническая изоляция;

Пульсация светового потока светильника < 5%;

КПД не менее 88%.

РАСШИФРОВКА МОДИФИКАЦИЙ ПРОДУКТА :

ИАП - наименование источника аварийного питания;

120 - максимальное напряжение подключаемого светодиодного модуля светильника;

30 - выходной ток в мА;

3.0 - емкость АКБ в ампер часах;

N - ИАП рассчитан на работу с Ni-Cd АКБ;

-3.0 - время работы в аварийном режиме 3 часа, с функцией «Driver off»;

-3.0TD- с функцией «Driver off», с функцией TELETTEST (ИАП совместим со всеми устройствами удаленного тестирования имеющих управляющее напряжение на шине управления 12В DC).

ГАБАРИТНЫЕ РАЗМЕРЫ:

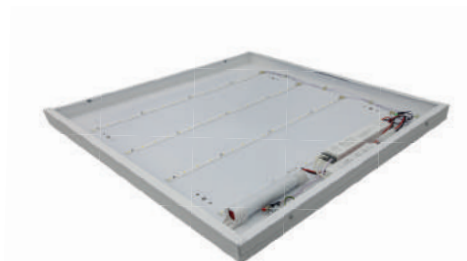
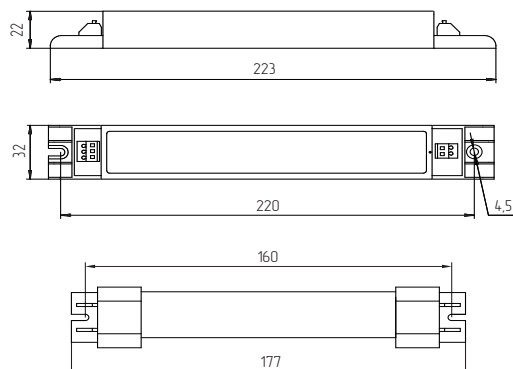

Наименование	Мощность, Вт	Выходной постоянный ток, мА	Выходное напряжение, В	PF коэффициент мощности	Масса, кг
ИАП120-30-3.0N-3.0	3,6	30	10...120	0,6	0,33

ARD 1.0-P296X12-Q12

ARD 1.0-P520X12-Q24



МОДУЛЬ СВЕТОДИОДНЫЙ ПЛАТА В СБОРЕ



ПРИМЕНЕНИЕ

Предназначены для использования в качестве источника света в световых приборах различных типов.

ТЕХНИЧЕСКИЕ ХАРАКТЕРИСТИКИ:

Материал: Стеклотекстолит

Светодиоды: 12; 24 шт.

Индекс цветопередачи: Ra 80

Срок службы: 50000 ч.

Напряжение питания модулей 12В

Габаритные размеры: P296 x12x1,5мм; P520x12x1,5мм

Присоединительные размеры:

P296x111x111мм; P520x105x132мм

Диаметр монтажных отверстий 3,5мм

Плата .31 - без коннектора, плата.32 - с коннектором

Комплекуются с источником питания: ИПТ32-300;

ИПТ32-350

ГАБАРИТНЫЕ РАЗМЕРЫ:

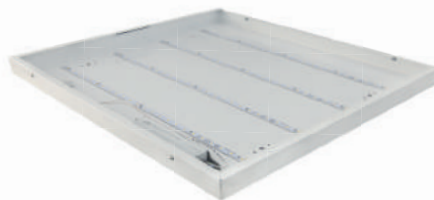

Плата устанавливается в корпус светильника и подключается к источнику питания.

Наименование	Номинальный постоянный прямой ток I, А	Потребляемая мощность при номинальном токе, Вт	Световой поток при номинальном токе не менее, лм	Цветовая температура, К	Световая отдача, лм/Вт	Масса, не более, кг
ARD 1.0-P296x12-Q12-V13-A035-FR4-830.31	0,35	4,05	700	3000	173	0,009
ARD 1.0-P296x12-Q12-V13-A035-FR4-840.31				4000		
ARD 1.0-P296x12-Q12-V13-A035-FR4-850.31				5000		
ARD 1.0-P296x12-Q12-V13-A035-FR4-860.31				6000		
ARD 1.0-P520x12-Q24-V25-A035-FR4-830.31	0,35	8,10	1400	3000	173	0,018
ARD 1.0-P520x12-Q24-V25-A035-FR4-830.32				4000		
ARD 1.0-P520x12-Q24-V25-A035-FR4-840.31				5000		
ARD 1.0-P520x12-Q24-V25-A035-FR4-840.32				6000		
ARD 1.0-P520x12-Q24-V25-A035-FR4-850.31				6000		
ARD 1.0-P520x12-Q24-V25-A035-FR4-850.32				6000		
ARD 1.0-P520x12-Q24-V25-A035-FR4-860.31						
ARD 1.0-P520x12-Q24-V25-A035-FR4-860.32						

ИСТОЧНИКИ СВЕТА

Источник света — любой объект, излучающий электромагнитную энергию в видимой области спектра. По своей природе подразделяются на искусственные и естественные. Солнце — главный источник тепла и света на Земле.

Основными искусственными источниками света (ИС) являются тепловые, газоразрядные и полупроводниковые.

Все лампы имеют фирменные и национальные названия, также существуют международная классификация ИС – ILCOS. Базовыми техническими параметрами ИС являются номинальное напряжение (U_n , В), номинальный ток (I_n , А), номинальная мощность (P_n , Вт). Эффективность ИС характеризуется световой отдачей (H) – отношением светового потока лампы к потребляемой мощности и измеряется в лм/Вт. Качество цвета определяется цветом излучения (цветовой температурой T_c , К), общим индексом цветопередачи (R_a). Эксплуатационные свойства определяются сроком службы в часах. При описании ИС часто используют понятия форма колбы и цоколь (например, люминесцентная лампа в формате T8 G13 - труба диаметром 26 мм, тип цоколя G13).

Спектр ламп приведен как пример.

СВЕТОДИОДНЫЕ ЛАМПЫ

Мощность ламп, Вт	Цоколь	Цветовой код	Срок службы, ч	Световой поток, лм
7	E27	865	до 15000	600
10	E27	865	до 15000	800
13	E27	865	до 15000	1055

ЛИНЕЙНЫЕ СВЕТОДИОДНЫЕ ЛАМПЫ

Мощность ламп, Вт	Цоколь/l, мм	Цветовой код	Срок службы, ч	Световой поток, лм
9	G13/600	840	до 30000	800
9	G13/600	865	до 30000	800
18	G13/1200	840	до 30000	1600
18	G13/1200	865	до 30000	1600

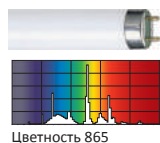
ЛИНЕЙНЫЕ ЛЮМИНЕСЦЕНТНЫЕ ЛАМПЫ T8

Цветность 865

Тип ламп (Код ILCOS)	Мощность ламп, Вт	Ток, А	Цоколь/l, мм	Срок службы, ч	Световой поток, лм
FD T8	18	0,370	G13/604	10000	1300
FD T8	36	0,430	G13/1213	10000	3300
FD T8	58	0,670	G13/1514	10000	5000

БАКТЕРИЦИДНЫЕ ЛАМПЫ

Лампы ДБ, TUV, HNS - двухцокольные (G13) УФ-лампы в стеклянной колбе T8, используемые в профессиональных областях (медицине, пищевой промышленности) для очистки воздуха, обеззараживания. Имеют коротковолновое УФ-излучение с длиной волны 253,7 нм (УФ-С), обладающим бактерицидным свойством. Стекло отфильтровывает озонобразующую спектральную линию 185 нм.

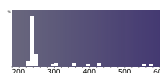

Тип ламп (Производитель)	Мощность ламп, Вт	Ток, А	Цоколь/l, мм	Мощность потока, Вт
ДБ15 (НИИИС)	15	0,33	G13/451,6	4,8
ДБ30 (НИИИС)	30	0,36	G13/908,8	11,3

СТАРТЕРЫ

СТАРТЕРЫ	Условные обозначения фирм-изготовителей		
	Россия	Osram	Philips
Двухламповая схема включения	20С-127	ST 151	S4
Одноламповая схема включения	80С-220	ST111	S10



Схема включения четырехламповая с ЭМПРА



Схема включения с ЭПРА и блоком аварийного питания

ZSP - ENERGY EFFICIENT LIGHTING

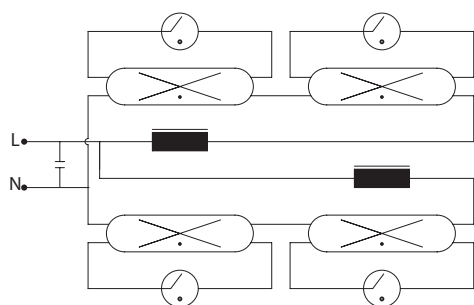
LUMINARIES:
 *PUBLIC
 *INDUSTRIAL
 *MORE THAN 150 MODELS
 *OUTDOOR
 *SPECIAL
 *ELECTRONICS

ZSP - Zavod Svetovoykh Priborov (Lighting Fixtures Factory) is a major manufacturer and supplier of lighting products under its own brand. Located in Mordovia, the center of the lighting cluster Russia, company «ZSP» has a unique opportunity to implement complex supplies a variety of lighting fixtures and light sources.

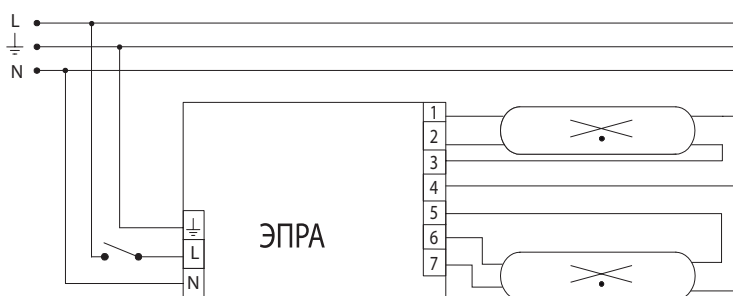
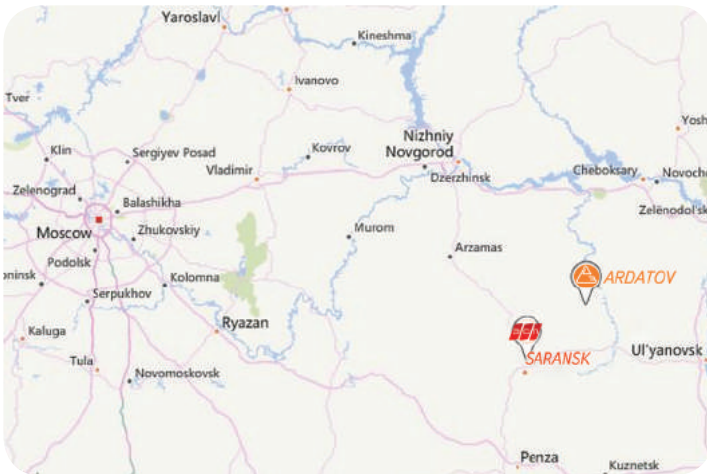
Alenka LED

Alenka LED - LED lighting fixture for suspended ceilings with IP40. Energy-efficient LED have a lifetime more than 50 000 hours, provide soft and even light flicker-free lighting. LED lighting does not cause visual discomfort. Classic/R (recessed), Classic/S (ceiling) luminaries with mirror louver or with diffuser for T8 fluorescent lamps, with electromagnetic (CCG) and electronic (ECG) devices, emergency power units. Fixtures designed for public spaces, offices, classrooms. Some models are waterproof (Alenka IP54).

Standard LED

Standard T8 (with CCG or ECG) and Standard LED (with LED modules), Main LED - ceiling luminaries for administrative offices, classrooms, others.

Base LED

Base LED – new water proof (IP65) lighting fixture with LED. The luminaries are intended for illumination of industrial and other premises with high dust and moisture. The luminaries have a high efficiency, (more than 100 lm/W), various mounting systems.

Kosmos LED

Aren, Meteor, Kosmos LED – street luminaries for lighting parks, intradomestic areas, facades
 More than 50 models of decorative street luminaries series
 GL, TL, WL, Retro.

Electronics

ZSP produce electronic products for lighting equipment: LED drivers, LED modules, emergency power supply units, other.

Employees of the company «Lighting Fixtures Factory» , together with its partners, is constantly working on the range and quality of products. We are open for cooperation and partnership, focused on the successful conduct of joint business!

Trading House «SSK» +7 8342 333008
 Russia, Mordovia, Saransk, Lodygin street, 5 G
ssk-lighting@mail.ru



ООО «ЗАВОД СВЕТОВЫХ ПРИБОРОВ»
430001, Россия, Республика Мордовия,
г. Саранск, ул Лодыгина, д. 5 Г
+7 (8342) 33 30 08
info@zsp-lighting.ru
zsp-lighting.ru

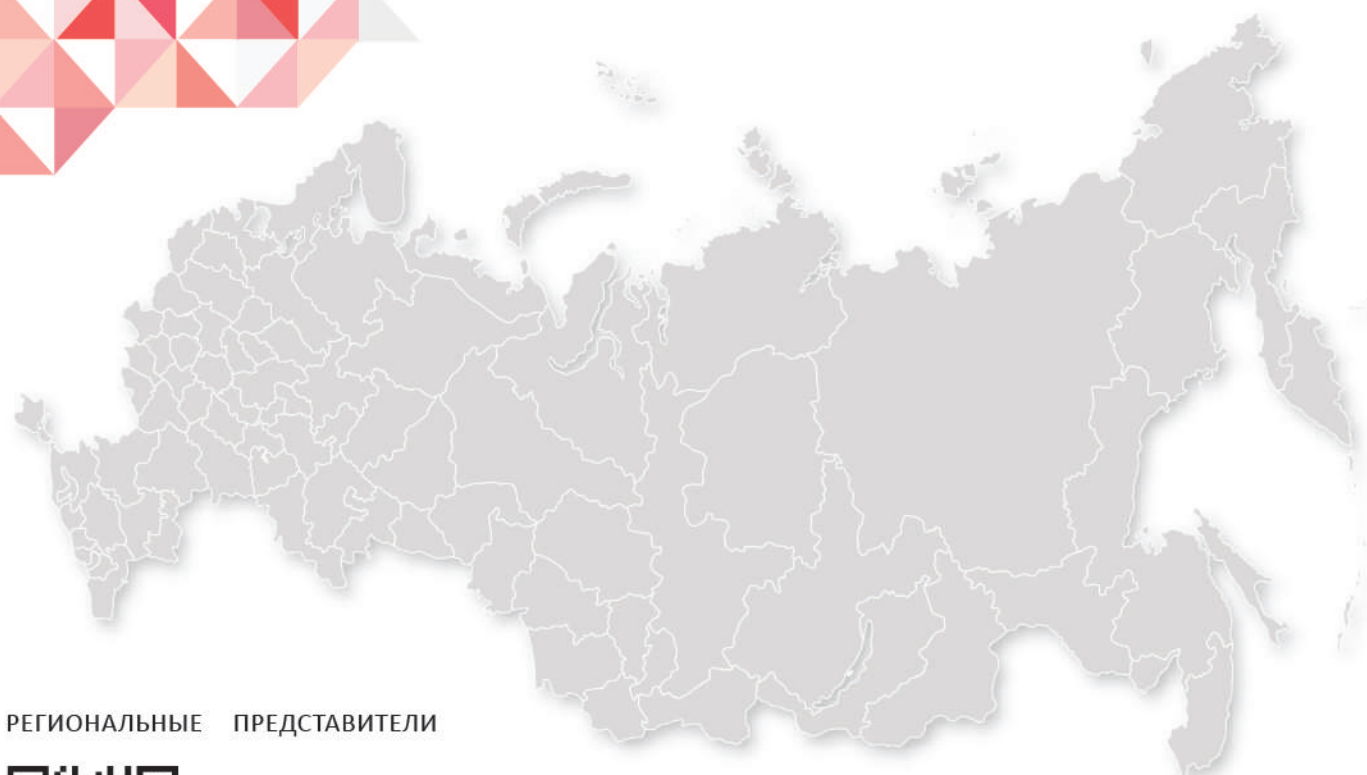

РЕГИОНАЛЬНЫЕ ПРЕДСТАВИТЕЛИ



ТОРГОВЫЕ ДОМА

ООО «Мордовский свет»
Россия, г. Москва,
г. Москва, переулок Капранова, д. 3, оф. 500
+7 (495) 139 64 99
info@mordovskysvet.ru

ООО «Саранская Светотехническая Компания»
Россия, Республика Мордовия,
г. Саранск, ул Лодыгина, д. 5 Г
+7 (8342) 33 30 05
ssk-lighting@mail.ru
td-ssk.com