

2024

ST LUCE

умные световые решения

FUNCTIONAL

Функциональный свет — это не просто набор возможностей, которые предоставляет светотехническая система или устройство, а свет, чтобы видеть и ощущать.

Думая над дизайном интерьера, мы тщательно планируем пространство, выбираем цвета, фактуры и материалы, украшаем дом арт-объектами. Все это может потеряться без профессионального света. Декоративные светильники не всегда могут справиться с этой задачей, а вот функциональный свет как раз создан для такой работы.

Качественное функциональное освещение — теперь не роскошь, а новая норма жизни. Абсолютно любой человек может создать освещение музейного уровня у себя дома. Светильники уменьшаются в размерах, а света дают больше. Это не только позволяет максимально интегрировать светильники в архитектуру, уступая первое место именно форме, фактуре материалов и свету, но и повышает качество жизни и улучшает визуальное восприятие пространства интерьера.

ST LUCE FUNCTIONAL предоставляет богатый набор возможностей по решению абсолютно любой задачи светодизайна и открывает дверь профессионального освещения для каждого.

Системы освещения

Умный свет AROUND 40

ST9000 35 ST9001 35



Магнитная трековая система SUPER5 41

Накладной шинопровод и комплектующие 46

Круглый накладной/подвесной шинопровод и комплектующие 47

Встраиваемый шинопровод и комплектующие под ГКЛ 9 мм 48

Коннекторы и блоки питания 49

Светильники 52

ST667 52 ST665 53 ST666 54 ST668 NEON 55 ST669 56



ST671 58 ST670 59 ST672 60 ST687 61 ST688 62



ST689 63



TECHNO 64

Готовые конструкции 68

Коннекторы и комплектующие 72

Блоки питания 73

Светильники 74

ST1650 74 ST1651 75 ST1652 77



Интерьерная система BAND 78

Шинопровод и комплектующие 86

Блоки питания 87

Светильники 90

ST451 90 **ST452** 91 **ST453** 92 **ST454** 93 **ST455** 94



ST456 95



Магнитная модульная система FARM 96

Готовые конструкции	102
Примеры сборки	106
Шинопровод	108
Комплектующие	109
Блоки питания	110
Светильники	111

ST810 111 **ST812** 112 **ST813** 113 **ST811** 114 **ST818** 115



ST814 116 **ST815** 117 **ST819** 118 **ST817** 119 **ST816** 119



Тросовая система RAY 120

ST960 COB 125 **ST961 SMD** 125 **ST962** 125 **ST963** 126



NEON 128

ST981 132 **ST980** 135 **ST903** 136 **ST982** 138



Магнитная трековая система SKYFLAT 140

Накладной шинопровод и комплектующие	148
Накладной / подвесной шинопровод и комплектующие	149
Встраиваемый шинопровод и комплектующие	150
Коннекторы и блоки питания	151
Светильники	152

ST674 152 **ST673** 153 **ST676** 154 **ST675** 155 **ST677** 156



ST678 157 **ST679** 158 **ST680** 159
HONEYCOMB **NEON**



Магнитная трековая система SKYLINE 48V 160

Накладной шинопровод и комплектующие 166

Профили для натяжного потолка и комплектующие 168

Шинопровод для натяжного ПВХ-потолка и комплектующие 168

Встраиваемый шинопровод и комплектующие 170

Управление AROUND 171

Коннекторы 172

Блоки питания 172

Светильники 173

ST684 173 **ST370** 174 **ST360** 175 **ST363** 177 **ST800** 177
NEON **AROUND**



ST800 178 **ST801** 178 **ST802** 180 **ST803** 181 **ST804** 182
HORISONTAL **VERTICAL**



ST809 183 **ST365** 184 **ST375** 185 **ST353** 186 **ST807** 187
AROUND



ST808 188 **ST357** 190 **ST371** 191 **ST361** 192 **ST806** 193
ZOOM **AROUND**



ST372 150 **ST362** 151 **ST364** 152 **ST805** 153 **ST681** 154
AROUND



ST682 155 **ST683** 156 **ST377** 157
AROUND



Трековая система SKYLINE 220V 202

Накладной шинопровод и комплектующие	208
Профили для натяжного потолка и комплектующие	210
Шинопровод для натяжного ПВХ-потолка и комплектующие	210
Встраиваемый шинопровод и комплектующие	212
Коннекторы	214
Управление AROUND	214
Светильники	215

ST657 AROUND	215	ST657	216	ST664 AROUND	217	ST685 AROUND	218	ST685	219
---------------------	-----	--------------	-----	---------------------	-----	---------------------	-----	--------------	-----



ST655 AROUND	220	ST655	221	ST686 AROUND	222	ST686	223	ST660 AROUND	660
---------------------	-----	--------------	-----	---------------------	-----	--------------	-----	---------------------	-----



ST660 AROUND	225	ST658A ZOOM	226	ST659 AROUND	227	ST503	228	ST504	229
---------------------	-----	--------------------	-----	---------------------	-----	--------------	-----	--------------	-----



ST505	230	ST506	230	ST507	231
--------------	-----	--------------	-----	--------------	-----



Трёхфазная трековая система TRACE 232

Трёхфазный шинопровод и комплектующие	238
Светильники	240

ST661	240	ST691 ZOOM	242	ST663	243	ST662	244	ST692	246
--------------	-----	-------------------	-----	--------------	-----	--------------	-----	--------------	-----



Однофазная трековая система BASE 248

Накладной шинопровод и комплектующие	250
Профили для натяжного потолка и комплектующие	251
Профили для ГКЛ-потолка и комплектующие	251
Встраиваемый шинопровод и комплектующие	252
Светильники	254

ST366 CRI98	254	ST368	255	ST367	256	ST350	257	ST351	258
--------------------	-----	--------------	-----	--------------	-----	--------------	-----	--------------	-----



ST384 ZOOM 259 **ST382 TRIAC** 260 **ST383** 261 **ST651** 262 **ST652** 263



ST650 264 **ST381** 265 **ST300** 266 **ST302** 266 **ST301** 267



ST369 268 **ST151** 270 **ST152** 271



Модульная система SHIFT 272

Управление AROUND 276

Светильники 277

ST850 AROUND 277 **ST851** 277 **ST051** 278 **ST052** 280 **ST053** 281



Встраиваемые светильники

ST758 284 **ST758** 285 **ST758** 286 **ST758** 288 **ST703** 290



ST704 290 **ST705** 291 **ST751** 291 **ST654** 292 **ST652** 292



ST651 293 **ST755** 294 **ST752 IP44** 295 **ST210** 296 **ST212** 297



ST209 298 **ST211** 299 **ST700 IP44** 300 **ST759** 302 **ST303** 304



ST259 306 ST261 308 ST262 TRIMLESS 309 ST263 310 ST251 311



ST260 312 ST255 IP65 314 ST207 316 ST208 317 ST250 318



ST218 TRIMLESS 320 ST206 322 ST202 323 ST200 324 ST201 324



ST205 325 ST256 IP65 326 ST257 IP65 327 ST213 IP44 328 ST252-254 GYPSUM 330



ST258 332



Накладные светильники

ST165 IP44 336 ST166 337 ST601 338 ST606 340 ST608 342



ST113 344 ST102 345 ST115 346 ST654 347 ST652 348



ST651 349 ST157 IP44 350 ST170 352 ST650 353 ST111 354



ST110 354 ST114 355 ST167 356 ST168 357 ST109 358



ST108 359 ST155 360 ST156 360 ST303 361 ST171 362
GYPSUM GYPSUM



ST163 364 ST164 365



Настенные СВЕТИЛЬНИКИ

ST607 368 SL6003 370 SL1589 371 SL1599 372 SL439 373



SL582 374 SL592 375 SL1598 376 SL596 377 SL446 378



SL595 380 SL444 381 SL160 382 SL161 383 SL1586 384



SL1576 385 SL162 386 ST653 388 SL1014 389



Подвесные светильники

ST615 392 ST611 394 ST612 HONEYCOMB 395 ST605 AROUND 396 ST605 DOWN 398



ST603 IN 400 ST604 OUT 402 ST610 404 ST602 405 ST613 406



ST614 408 ST115 409 ST154 CONCRETE 410 ST151 412 ST152 413



Напольные светильники

ST901 416 ST902 417



Коммерческое освещение

Примеры готовых конструкций

421

STP100 424 STP200 425 STP001-004 426 STP700 429



Светодиодные ленты

ST018 COB	434	ST1001	434	ST1002	434	ST1003 CCT	435	ST1004 RGB	435
---------------------	-----	---------------	-----	---------------	-----	----------------------	-----	----------------------	-----



ST1005 RGBW	435	ST1006 RGB-CCT	435
-----------------------	-----	--------------------------	-----



Профили и комплектующие	436
-------------------------	-----

Блоки питания	438
---------------	-----

Контроллеры	439
-------------	-----

Уличные светильники

SL9507	442	SL9003	444	SL9506	446	SL9508	447	SL9509	448
---------------	-----	---------------	-----	---------------	-----	---------------	-----	---------------	-----



SL095	449	SL094	450	SL9510	451	SL9000	452	SL077	454
--------------	-----	--------------	-----	---------------	-----	---------------	-----	--------------	-----



SL079	455	SL087	456	SL101	458	SL096	459	SL9511	460
--------------	-----	--------------	-----	--------------	-----	--------------	-----	---------------	-----



SL1584 467 SL9503 468 SL9505 469 SL9500 470 SL9504 471



SL093 472 SL9501 473 SL098 474 SL084 475 SL081 476



SL080 478 SL082 480 SL083 482



Источники света

ST9100.279.09 486 AROUND ST9100.149.05 486 AROUND ST9100.148.05 486 AROUND ST9100.109.05 486 AROUND ST9101.439.07 487 DIM



ST9101.449.07 487 DIM ST9101.439.07 467 ST9101.449.07 487 DIM



Основы светотехники

Пиктограммы

 Новинка	 Тросовая система RAY	 Работа по протоколу Wi-Fi	 Изменяемый угол рассеивания
 Встраиваемый светильник	 Магнитная модульная система FARM	 Работа по протоколу Wi-Fi+Bluetooth	 Степень пылевлагозащиты
 Накладной светильник	 Модульная система SHIFT	 Светодиодный светильник	 Светильник с возможностью управления по протоколу DALI
 Подвесной светильник	 Однофазная трековая система	 Тип цоколя	 Возможность покраса по RAL
 Настенный светильник	 Трехфазная трековая система	 Применяемый источник света COB (Chip-on-board) — светодиодная матрица	 Изменение цвета
 Напольный светильник	 LED лента	 Применяемый источник света SMD (Surface Mounted Device) — светодиоды	 Светодиоды с изменением оттенка белого цвета
 Техно	 Поворотный светильник	 Применяемый источник света — токовые светодиодные платы	 Изменение температуры и цвета
 Система Super5	 Возможность изменения режимов работы светильника при помощи выключателя	 Применяемый источник света — многоцветные RGBW-светодиоды	 Светильник с магнитным способом крепления
 Система BAND	 Светильник со штекерным драйвером	 Корпус светильника из алюминия	 Диммирование TRIAC
 Система SKYFLAT	 Устройство системы умных домов AROUND	 Светильник с плавной регулировкой цветовой температуры	 Диммирование
 NEON	 Голосовое управление Яндекс АЛИСА	 Возможность изменения цветовой температуры светильника при помощи выключателя	 Индекс цветопередачи
 Система SKYLINE 48	 Голосовое управление Siri	 Входное напряжение	
 Система SKYLINE 220	 Умное устройство	 Угол рассеивания	

ST LUCE — современный и клиентоориентированный бренд

- надежный поставщик, работающий более 20 лет на российском рынке
- широкий ассортимент
- высокий уровень клиентского сервиса
- современный шоурум с лекторием
- материалы и комплектующие от лучших производителей
- трехступенчатый контроль качества
- автоматизированный склад в Москве с 95% ассортимента в наличии
- каталог 3D-моделей и база IES-файлов для светотехнического проектирования
- разработка концепции освещения, светотехнические расчеты и консультации с инженером-светотехником
- подбор светотехнического оборудования под проект
- аудит светотехнического оборудования на объекте
- консультации и настройка управления умного света
- гарантия на светильники до 3 лет.



Также мы осуществляем маркетинговую поддержку партнеров:

- в социальных сетях (Instagram*, ВКонтakte, Telegram, Дзен) регулярно публикуются обзоры реализованных проектов с отметкой дизайнеров и архитекторов в качестве кросс-маркетинга. Также осуществляется поддержка партнеров в виде репостов публикаций и проведения совместных активностей
- предоставляются печатные и электронные каталоги, POS-материалы
- проводятся онлайн- и офлайн-обучения по продукту, основам светотехники, обзоры трендов международных выставок
- проводятся выездные мероприятия: бизнес-завтраки, выступления с приглашенными спикерами, познавательные и развлекательные мероприятия с фуршетом, уникальные мероприятия с нестандартными форматами.

* запрещенная организация на территории Российской Федерации



Шоурум ST LUCE
Кутузовский проспект, д. 88
г. Москва

Реализованные проекты



Проект SLAVA, г. Москва
Дизайнер – Тата Каравева
визуализатор – Анастасия Блинова



Проект «Кашемир», г. Москва
Дизайнер – Светлана Тёпфер



Апартаменты гостиницы, г. Сочи
Дизайн – «СТУДИЯ 40»

Реализованные проекты

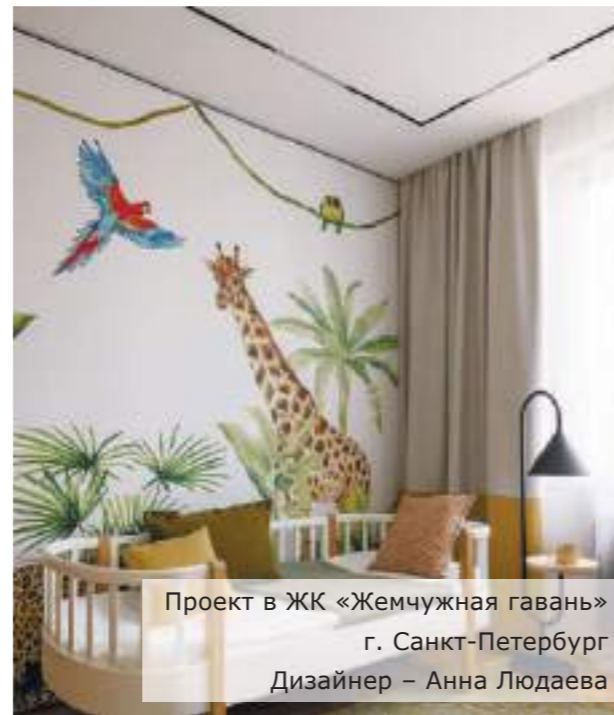

Проект в ЖК «Жемчужная гавань»
г. Санкт-Петербург
Дизайнер – Анна Людаева



Международный аэропорт
«Шереметьево»
Московская область

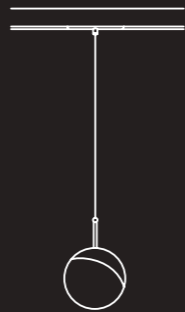
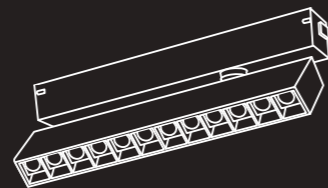
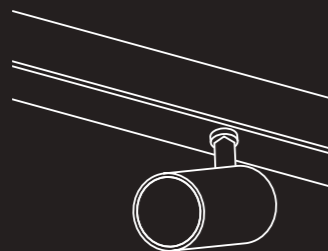
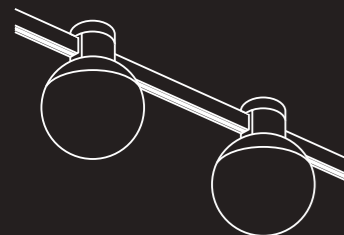
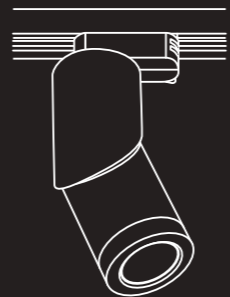
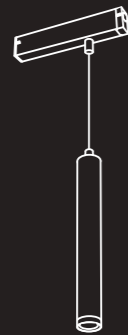

СИСТЕМЫ ОСВЕЩЕНИЯ

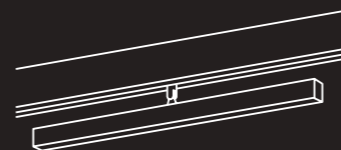
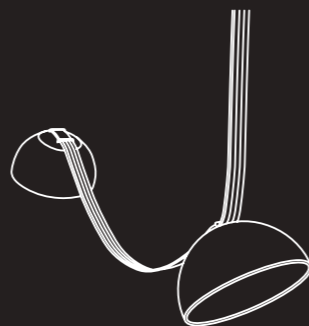
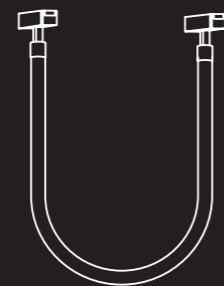
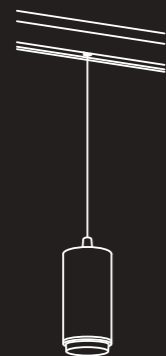
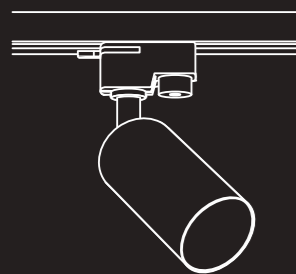

Самый впечатляющий тренд функционального освещения последних 20 лет — это системы освещения, позволяющие реализовать любые задачи светодизайна. Системы собираются по принципу модульного конструктора, легко подключаются и настраиваются. Их можно использовать в качестве общего, акцентного, местного освещения, в качестве арт-объекта или концептуального решения освещения современного интерьера. Умное управление при помощи мобильного телефона или планшета избавит от большого количества выключателей и создаст необходимые сценарии освещения на все случаи жизни.

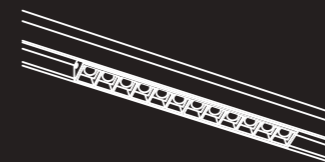
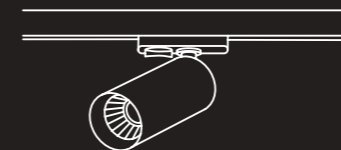
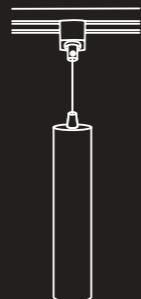
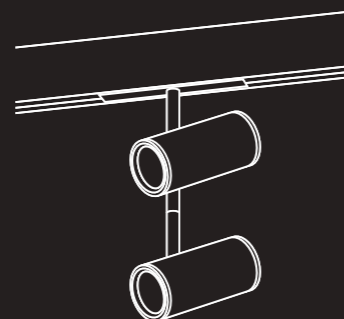
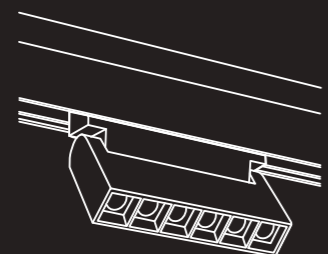
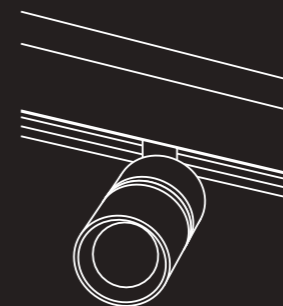
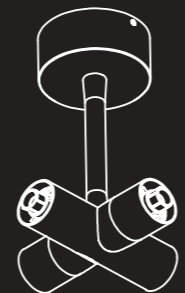
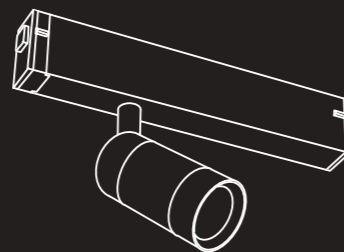
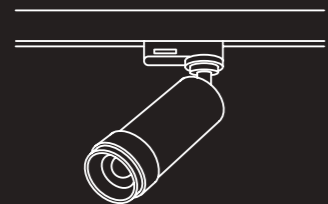
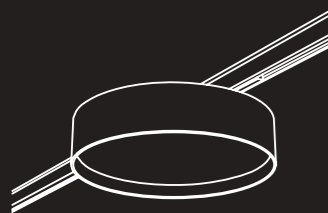

УМНЫЙ СВЕТ AROUND

ST LUCE AROUND — система управления светом от ST LUCE, созданная при помощи инновационных технологий. Она позволяет включать и выключать осветительные приборы по одному или группами по времени, устанавливать разнообразные сценарии освещения, управлять ими голосом или удаленно из любой точки мира и экономить электроэнергию.

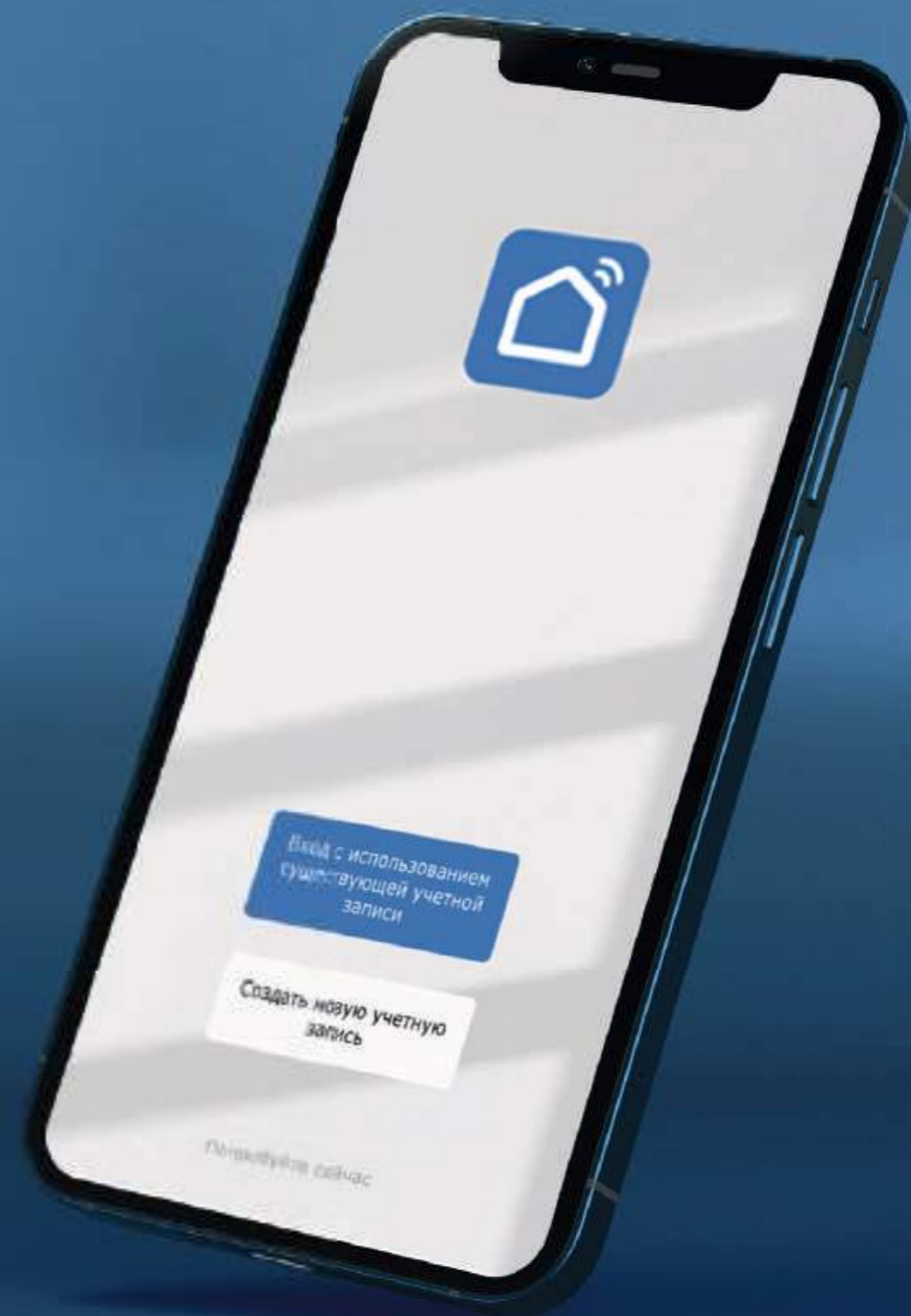

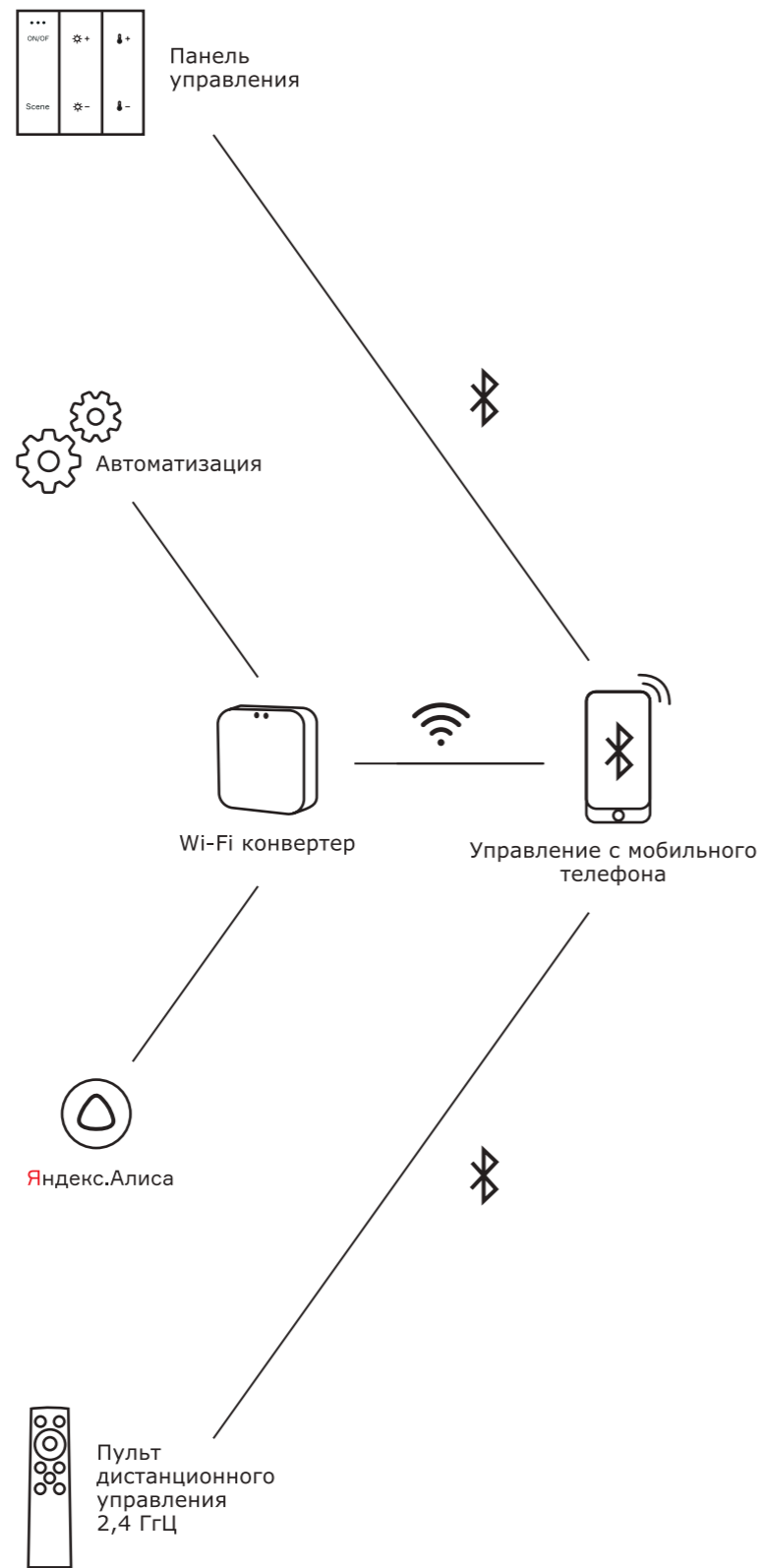
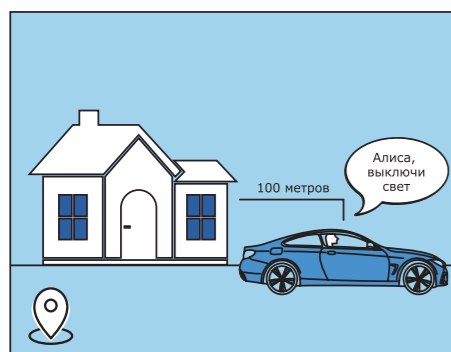
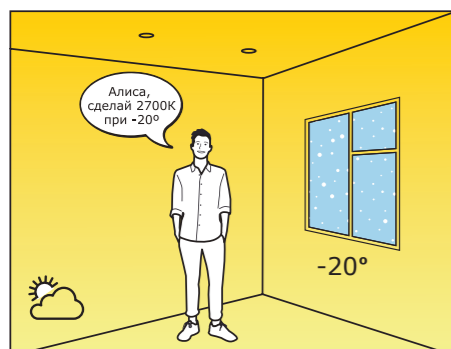
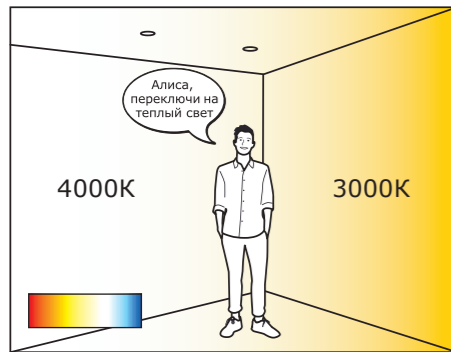

AROUND — это лучшее беспроводное решение для управления светом, которое объединяет магнитную трековую систему SKYLINE 48V, трековую систему SKYLINE 220V, модульную систему SHIFT, умные лампы, реле, розетки и контроллер для управления светодиодными лентами в одном приложении на вашем телефоне.

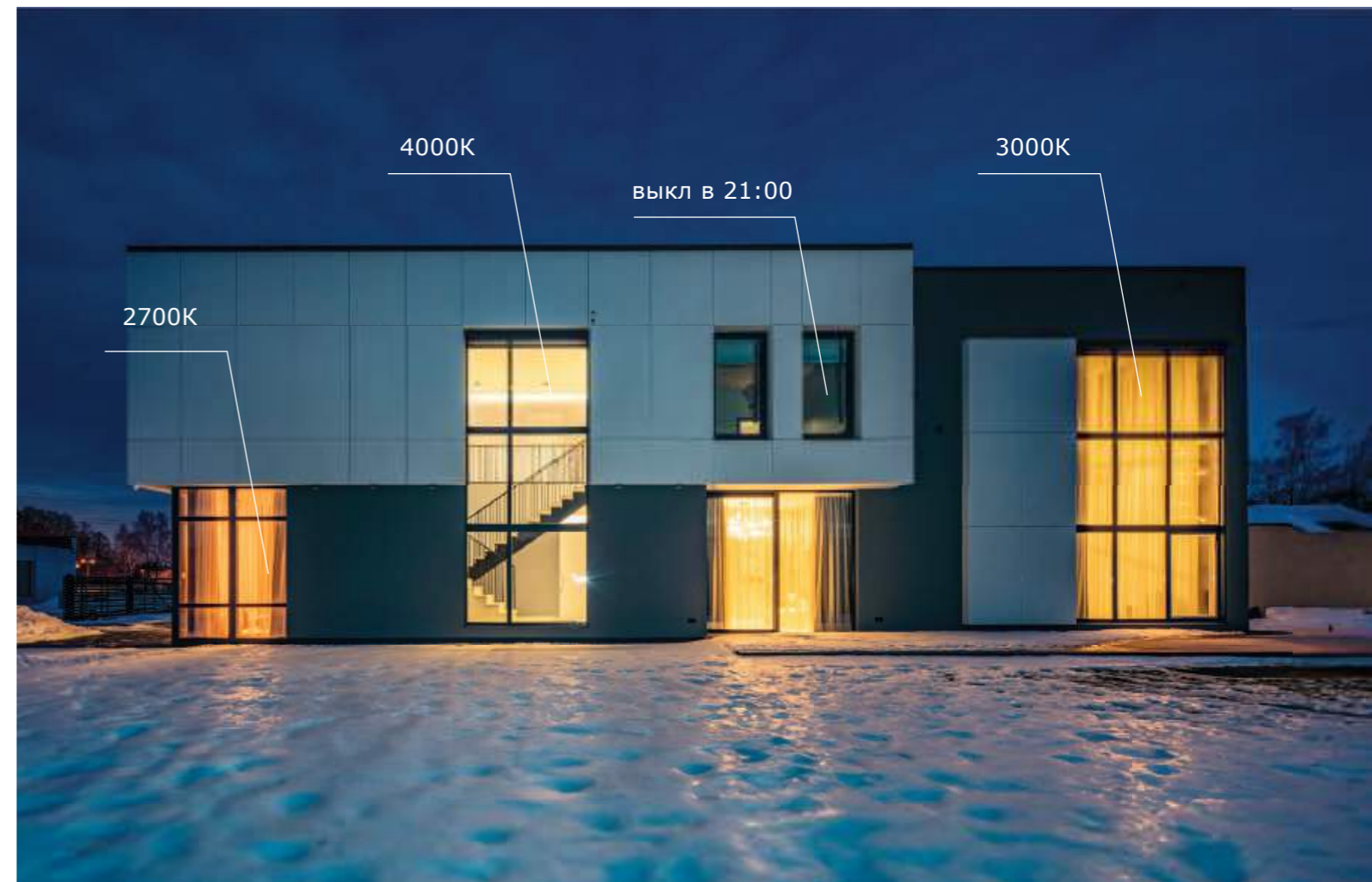
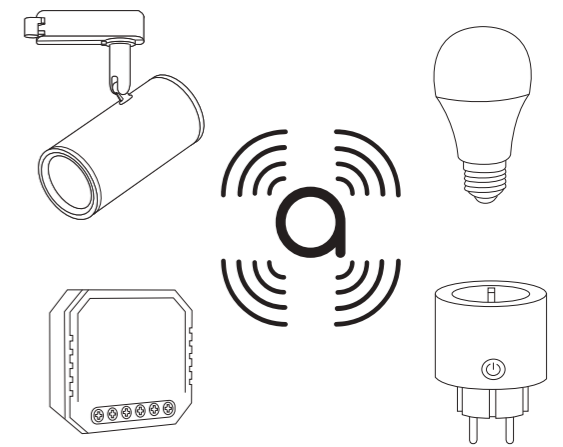



Отдых



Чтение



Работа



Ночной режим

Создайте романтическую атмосферу при помощи световых эффектов. Используйте правильную цветовую температуру и яркость для чтения, отдыха, работы в офисе или дома. Устанавливайте таймеры на пробуждение или сон. Никогда не забывайте выключить свет, покидая свое уютное гнездышко. И все это при помощи ST LUCE AROUND.





Голосовое управление Yandex Алиса, Siri.



Управление по протоколам Wi-Fi + Bluetooth.



Установка автоматизации освещения на основе таймеров, изменения геолокации и изменения погодных условий.

Удаленное управление любыми электроприборами при помощи умной розетки ST LUCE. Розетка, подключаемая к сети 220 В и включающая / выключающая питание потребителя по таймеру, производящая мониторинг параметров электропитания (сила тока, напряжение).

Wi-Fi реле для управления осветительными устройствами. Функции вкл/выкл, диммирование, удаленное и голосовое управление. Компактный размер реле позволяет размещать его в распаячной коробке и корпусе большинства светильников.

Управление любой подсветкой в вашем доме при помощи Wi-Fi контроллера для светодиодных лент 5 в 1 (монохромный, CCT, RGB, RGBW, RGB+CCT).



Умные лампы с цоколями E27, E14, GU10, работающие по Wi-Fi протоколу, позволяют включить любой осветительный прибор — от трекового светильника до многорожковой люстры — в единый центр управления ST LUCE AROUND.

Устройства AROUND



ST9000.500.01C

белый
Wi-Fi реле 1 канал
напряжение — 100-240 V
мощность — max 2300 / 250 W for LED
протокол связи — wifi 2.4 GHz
голосовое управление — Yandex Алиса
размеры — L46 × W46 × H18 MM



ST9000.500.02C

белый
Wi-Fi реле 2 канала
напряжение — 100-240 V
мощность — 2 × 1500 / 2 × 150 W for LED
протокол связи — wifi 2.4 GHz
голосовое управление — Yandex Алиса
размеры — L46 × W46 × H18 MM



ST9000.500.01CDIM

белый
Wi-Fi диммируемое реле 1 канал
напряжение — 100-240 V
мощность — max 150 W
протокол связи: — wifi 2.4 GHz
голосовое управление — Yandex Алиса
размеры — L46 × W46 × H18 MM



ST9000.500.02CDIM

белый
Wi-Fi диммируемое реле 2 канала
напряжение — 100-240 V
мощность — max 2 × 100 W
протокол связи — wifi 2.4 GHz
голосовое управление — Yandex Алиса
размеры — L46 × W46 × H18 MM



ST9001.500.00

белый
Wi-Fi розетка
ток — 16 A
мощность — max 3840 W
энергомонитор — да
протокол связи — wifi 2.4 GHz
голосовое управление — Yandex Алиса
размеры — D55 × L80

Магнитная трековая система SUPER5



Самая тонкая магнитная трековая система для общего освещения, которая позволит реализовать ваши смелые идеи.

Встраиваемый и накладной монтаж, радиусные углы-соединители, ассортимент светильников в двух цветах (черный и латунь) для создания уникальных, современных и минималистичных интерьеров.



Индекс цветопередачи CRI 90.



24V

Безопасное напряжение в шинопроводе - 24В.

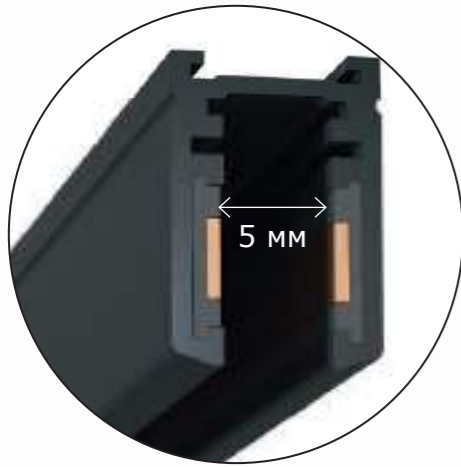

Ширина видимой части шинопровода - 5 мм.

Большой ассортимент светильников в двух цветовых решениях: черный и латунь.



Два новых типа драйверов:

- встраиваемый в шинопровод 100Вт
- драйвер - адаптер 40Вт для возможности подключения системы через стандартную розетку.

Радиусные углы для создания уникальных гибких форм шинопровода.

механический зажим

магнит



3000K 4000K

Цветовая температура 3000 К и 4000 К.

Двойная фиксация светильника при помощи магнитов и механических зажимов.

3 вида шинопровода:

- накладной прямоугольного сечения
- встраиваемый в ГКЛ 9 мм
- накладной / подвесной круглого сечения.

Накладной шинопровод и комплектующие

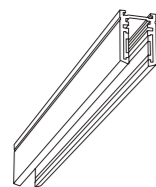

ST065.419.00
■ **черный**
шинопровод накладной
L1000 × W11 × H15 MM

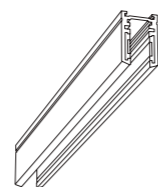

ST065.429.00
■ **черный**
шинопровод накладной
L2000 × W11 × H15 MM

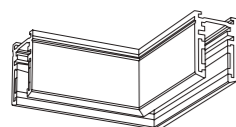

ST065.409.15
■ **черный**
соединитель «потолок-потолок» для накладного шинопровода
L30 × W30 × H15 MM

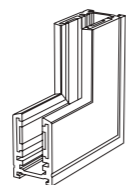

ST065.409.16
■ **черный**
соединитель «стена-потолок» для накладного шинопровода
L30 × W30 × H15 MM

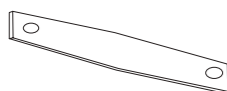

ST065.109.14
■ **черный**
соединитель для накладного/встраиваемого шинопровода
L50 × W9 MM

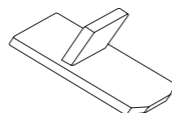

ST065.409.13
■ **черный**
заглушка торцевая (2 шт.)
L15 × W10 MM

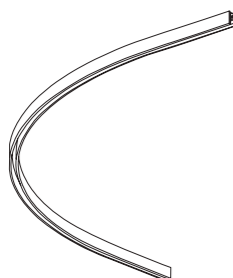

ST065.409.01
■ **черный**
радиусный угол
R150 MM

ST065.409.03
■ **черный**
радиусный угол
R450 MM

ST065.409.02
■ **черный**
радиусный угол
R300 MM

ST065.409.04
■ **черный**
радиусный угол
R600 MM

Круглый накладной/подвесной шинопровод и комплектующие

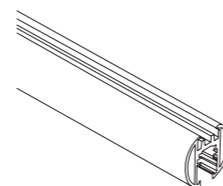

ST070.419.00
■ **черный**
шинопровод накладной
L1000 × D20 MM

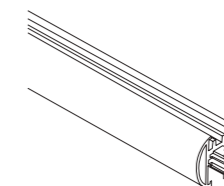

ST070.429.00
■ **черный**
шинопровод накладной
L2000 × D20 MM

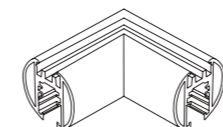

ST070.409.12
■ **черный**
угол-соединитель
L35 × W35 × H18 MM

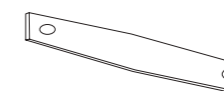

ST065.109.14
■ **черный**
соединитель для накладного/встраиваемого шинопровода
L50 × W9 MM

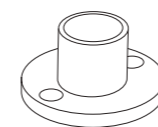

ST070.409.11
■ **черный**
основание для настенного крепления
D52 MM

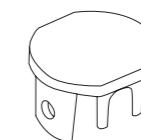

ST070.409.10
■ **черный**
торцевая заглушка (2 шт.)
D20 MM



ST070.009.00
■ **черный**
тросовые подвесы (2 шт.)
L2000



ST070.409.10
■ **черный**
штанга для настенного крепления
L120 × D30 MM



ST070.409.01
■ **черный**
радиусный угол
R300 MM

ST070.409.02
■ **черный**
радиусный угол
R450 MM

ST070.409.03
■ **черный**
радиусный угол
R600 MM

Встраиваемый шинопровод и комплектующие под ГКЛ 9 мм

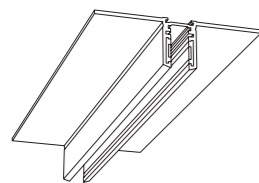

ST066.419.00
■ **черный**
шинопровод встраиваемый
под ГКЛ 9 мм
L1000 x W50 x H15 мм

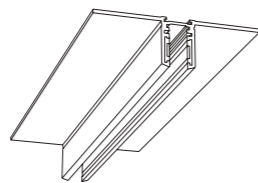

ST066.429.00
■ **черный**
шинопровод встраиваемый
под ГКЛ 9 мм
L2000 x W50 x H15 мм

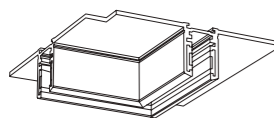

ST066.409.10
■ **черный**
соединитель
«потолок-потолок» для
встраиваемого шинопровода
L50 x W50 x H15 мм

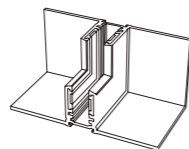

ST066.409.11
■ **черный**
соединитель
«стена-потолок» для
встраиваемого шинопровода
L50 x W50 x H15 мм

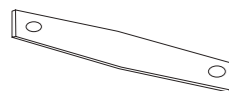

ST065.109.14
■ **черный**
соединитель для
накладного/встраиваемого
шинопровода
L50 x W9 мм

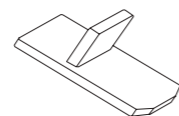

ST065.409.13
■ **черный**
заглушка торцевая (2 шт.)
L15 x W10 мм

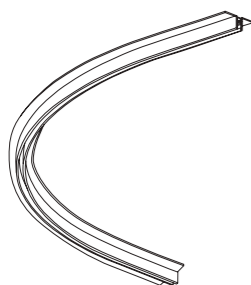

ST066.409.01
■ **черный**
радиусный угол
R300 мм

ST066.409.02
■ **черный**
радиусный угол
R450 мм

ST066.409.03
■ **черный**
радиусный угол
R600 мм

Коннекторы

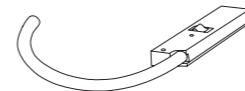

ST065.409.10
■ **черный**
ввод питания
L1500 мм



ST065.409.12
■ **черный**
коннектор питания прямой
L118 x W5 x H11 мм

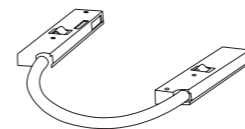

ST065.409.11
■ **черный**
коннектор питания угловой
L150 x W5 x H11 мм

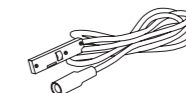

ST070.409.13
■ **черный**
ввод питания
для блока ST070.024.40
L500 мм

Блоки питания

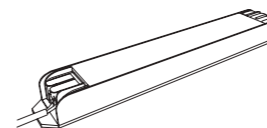

ST062.024.100
■ **черный**
блок питания 24 V
100 W
L190 x W30 x H20 мм
IP20

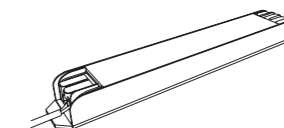

ST062.024.200
■ **черный**
блок питания 24 V
200 W
L230 x W30 x H20 мм
IP20

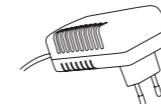

ST070.024.40
■ **черный**
блок питания
40 W
L95 x W50 x H34 мм
IP20

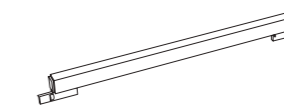

ST070.024.100
■ **черный**
встраиваемый
блок питания
100 W
L142 x W17 x H30 мм
IP20



ST667

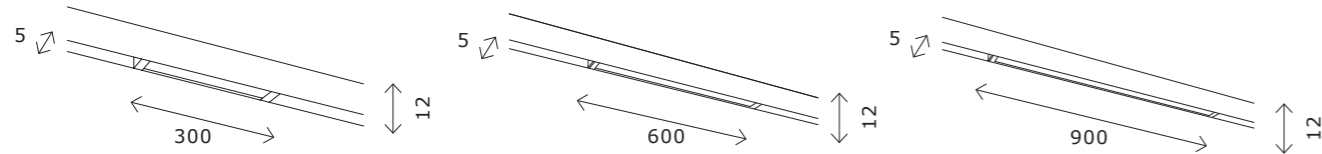
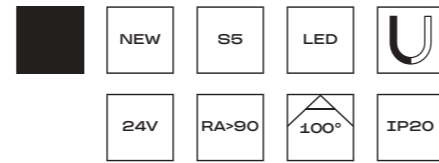

ST667.436.05
ST667.446.05

ST667.436.10
ST667.446.10

ST667.436.15
ST667.446.15

артикул	мощность, W	световой поток, LM	цветовая температура, K	коэфф. цвето-передачи, RA	угол рассеивания, °
ST667.436.05	led × 5	360	3000	90	100
ST667.446.05	led × 5	360	4000	90	100
ST667.436.10	led × 10	710	3000	90	100
ST667.446.10	led × 10	710	4000	90	100
ST667.436.15	led × 15	1060	3000	90	100
ST667.446.15	led × 15	1060	4000	90	100

ST665

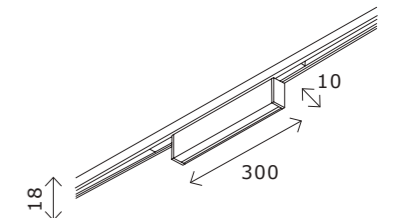
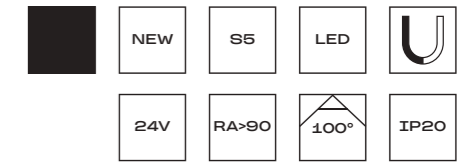

ST665.436.08
ST665.446.08

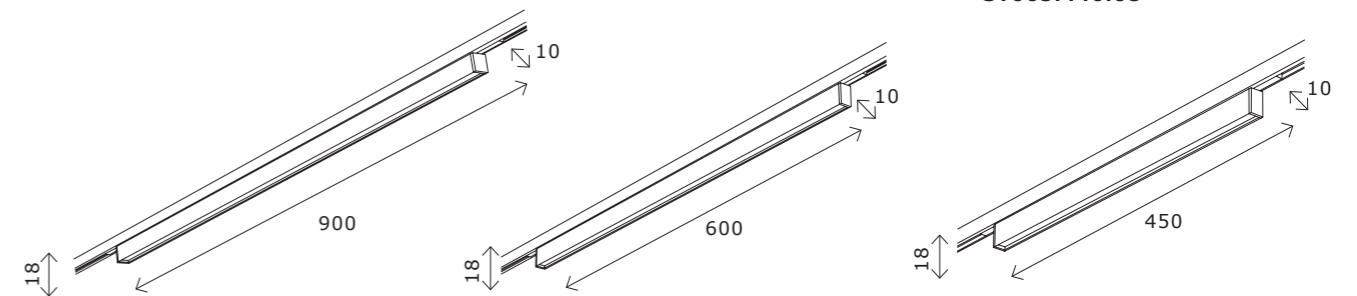

ST665.436.21
ST665.446.21

ST665.436.16
ST665.446.16

ST665.436.12
ST665.446.12

артикул	мощность, W	световой поток, LM	цветовая температура, K	коэфф. цвето-передачи, RA	угол рассеивания, °
ST665.436.08	led × 8	250	3000	90	100
ST665.446.08	led × 8	250	4000	90	100
ST665.436.12	led × 12	320	3000	90	100
ST665.446.12	led × 12	320	4000	90	100
ST665.436.16	led × 16	720	3000	90	100
ST665.446.16	led × 16	720	4000	90	100
ST665.436.21	led × 21	800	3000	90	100
ST665.446.21	led × 21	800	4000	90	100

ST666

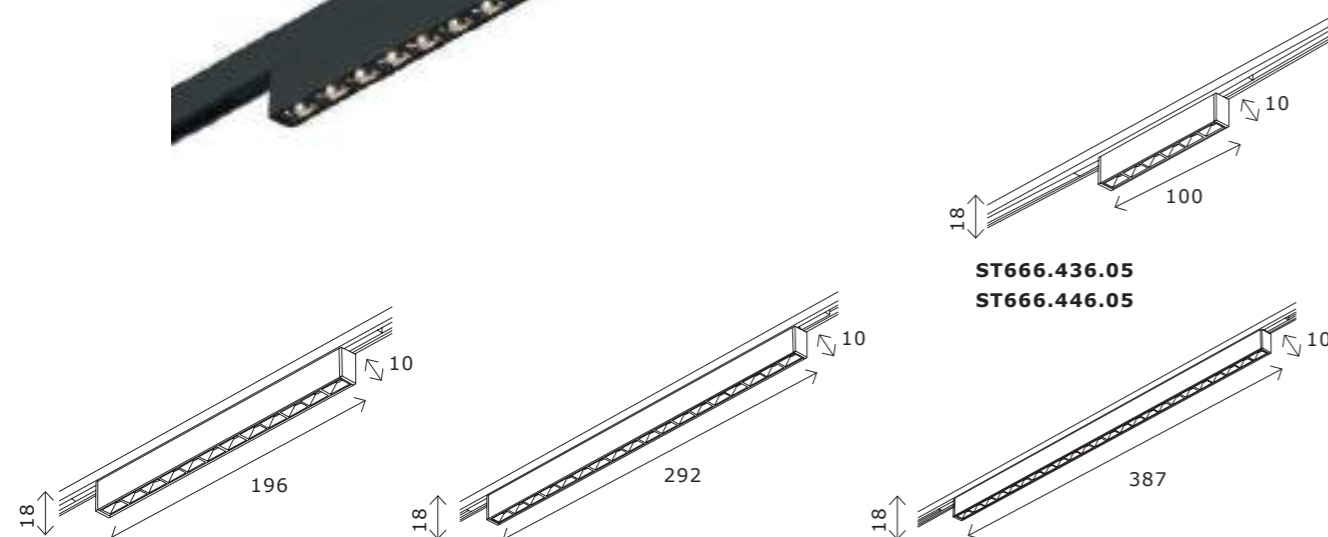

ST666.436.10
ST666.446.10

ST666.436.15
ST666.446.15

ST666.436.20
ST666.446.20

артикул	мощность, W	световой поток, LM	цветовая температура, K	коэфф. цвето-передачи, RA	угол рассеивания, °
■ ST666.436.05	led × 5	220	3000	90	36
■ ST666.446.05	led × 5	220	4000	90	36
■ ST666.436.10	led × 10	430	3000	90	36
■ ST666.446.10	led × 10	430	4000	90	36
■ ST666.436.15	led × 15	640	3000	90	36
■ ST666.446.15	led × 15	640	4000	90	36
■ ST666.436.20	led × 20	1060	3000	90	36
■ ST666.446.20	led × 20	1060	4000	90	36

ST668 NEON

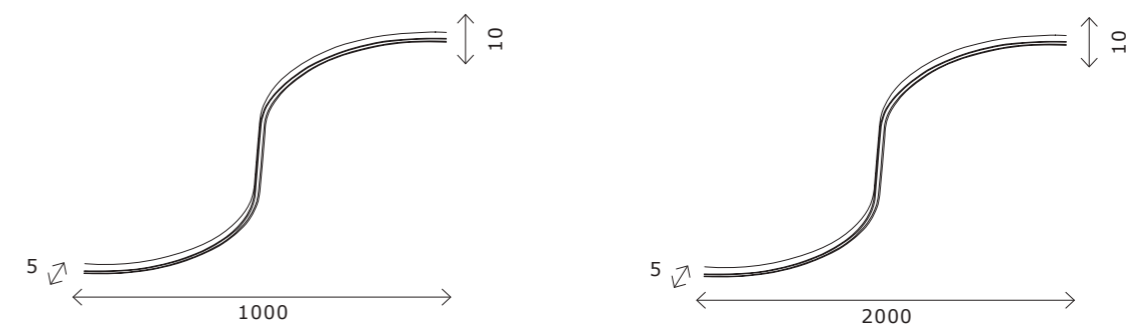

ST668.436.08
ST668.446.08

ST668.436.16
ST668.446.16

артикул	мощность, W	световой поток, LM	цветовая температура, K	коэфф. цвето-передачи, RA	угол рассеивания, °
■ ST668.436.08	led × 8	170	3000	90	100
■ ST668.446.08	led × 8	170	4000	90	100
■ ST668.436.16	led × 16	300	3000	90	100
■ ST668.446.16	led × 16	300	4000	90	100

ST669

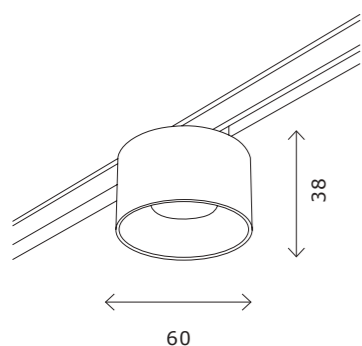
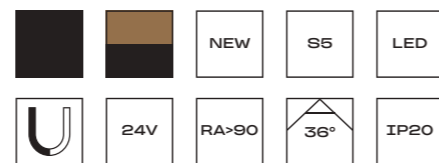

ST669.436.05
ST669.446.05
ST669.336.05
ST669.346.05

артикул	мощность, W	световой поток, LM	цветовая температура, K	коэфф. цвето-передачи, RA	угол рассеивания, °
■ ST669.436.05	led × 5	350	3000	90	36
■ ST669.446.05	led × 5	350	4000	90	36
■ ST669.336.05	led × 5	350	3000	90	36
■ ST669.346.05	led × 5	350	4000	90	36



ST671

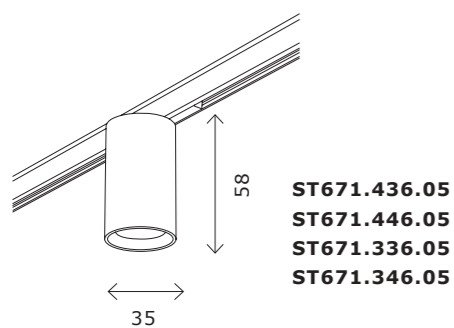

ST671.436.05
ST671.446.05
ST671.336.05
ST671.346.05

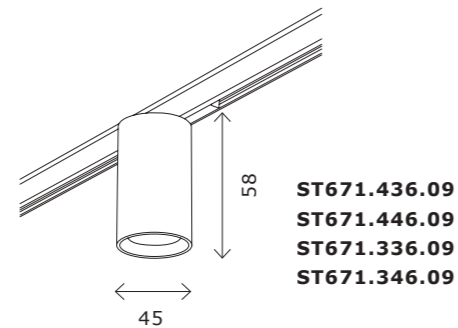

ST671.436.09
ST671.446.09
ST671.336.09
ST671.346.09

артикул	мощность, W	световой поток, LM	цветовая температура, K	коэфф. цвето-передачи, RA	угол рассеивания, °
■ ST671.436.05	led × 5	340	3000	90	36
■ ST671.446.05	led × 5	340	4000	90	36
■ ST671.336.05	led × 5	340	3000	90	36
■ ST671.346.05	led × 5	340	4000	90	36
■ ST671.436.09	led × 9	500	3000	90	36
■ ST671.446.09	led × 9	500	4000	90	36
■ ST671.336.09	led × 9	500	3000	90	36
■ ST671.346.09	led × 9	500	4000	90	36

ST670

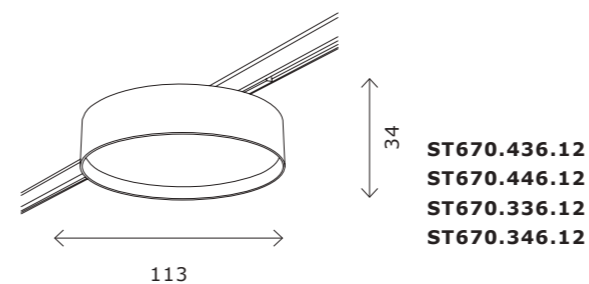

ST670.436.12
ST670.446.12
ST670.336.12
ST670.346.12

артикул	мощность, W	световой поток, LM	цветовая температура, K	коэфф. цвето-передачи, RA	угол рассеивания, °
■ ST670.436.12	led × 12	500	3000	90	100
■ ST670.446.12	led × 12	500	4000	90	100
■ ST670.336.12	led × 12	500	3000	90	100
■ ST670.346.12	led × 12	500	4000	90	100

ST672

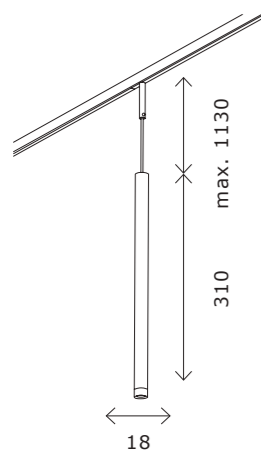
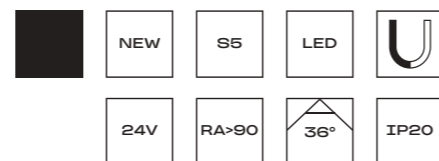

ST672.433.03
ST672.443.03

артикул	мощность, W	световой поток, LM	цветовая температура, K	коэфф. цвето-передачи, RA	угол рассеивания, °
■ ST672.433.03	led × 3	100	3000	90	36
■ ST672.443.03	led × 3	100	4000	90	36

ST687

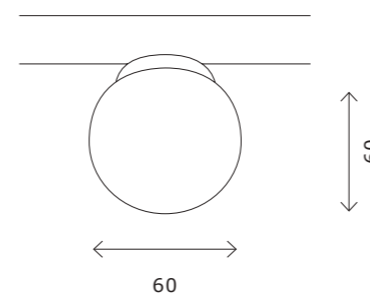

ST687.536.03
ST687.546.03

артикул	мощность, W	световой поток, LM	цветовая температура, K	коэфф. цвето-передачи, RA	угол рассеивания, °
■ ST687.536.03	led × 3	100	3000	90	360
■ ST687.546.03	led × 3	100	4000	90	360

ST688

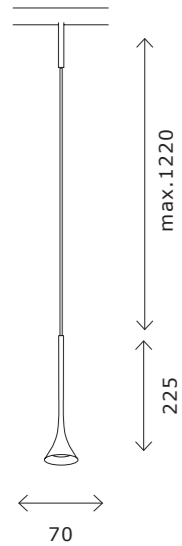
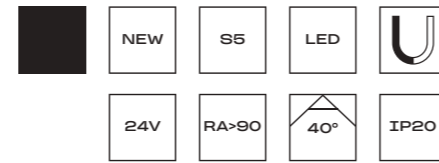

ST688.436.05
ST688.446.05

артикул	мощность, W	световой поток, LM	цветовая температура, K	коэфф. цвето-передачи, RA	угол рассеивания, °
■ ST688.436.05	led × 5	350	3000	90	40
■ ST688.446.05	led × 5	350	4000	90	40

ST689

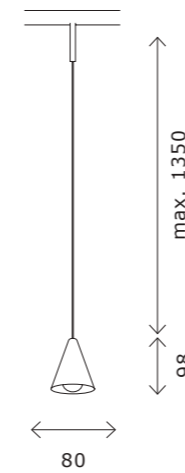
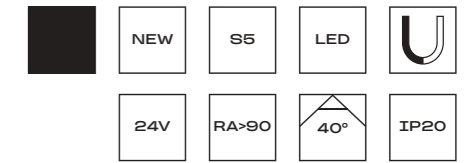

ST689.436.05
ST689.446.05

артикул	мощность, W	световой поток, LM	цветовая температура, K	коэфф. цвето-передачи, RA	угол рассеивания, °
■ ST689.436.05	led × 5	240	3000	90	40
■ ST689.446.05	led × 5	240	4000	90	40



TECHNO

TECHNO - это низковольтная (48V) DIY система, позволяющая создавать различные световые конструкции, на основе высокоэффективных поворотных светодиодных модулей, на объектах, где требуется качественное современное освещение и легкость и скорость монтажа.

2 типа монтажа:

- накладной на креплениях - коннекторах с гибкими штангами
- на подвесах.

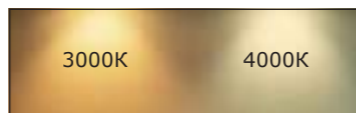

В светильниках применены светодиоды SANAN с CRI90 и цветовой температурой 3000K и 4000K.



Возможность быстрой сборки конструкций, применяя поворотные светильники - модули.



Безопасное напряжение - 48 В.

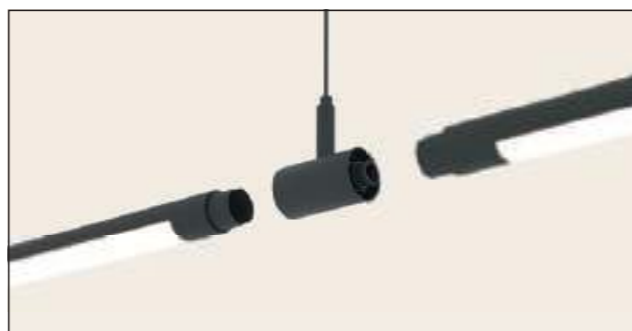

Легкость и скорость сборки системы в сравнении с магнитными трековыми системами.

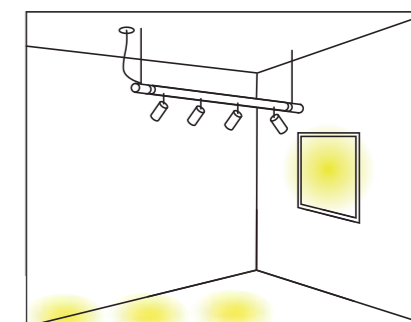
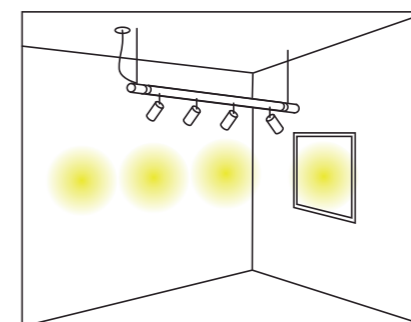
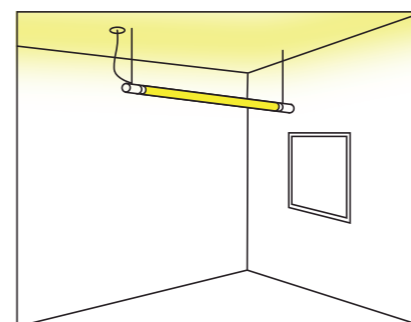
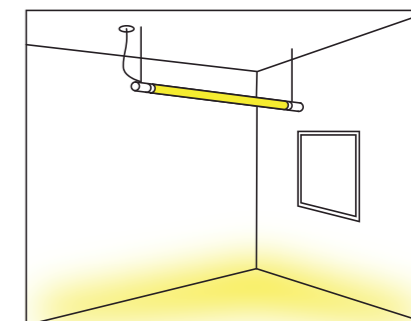
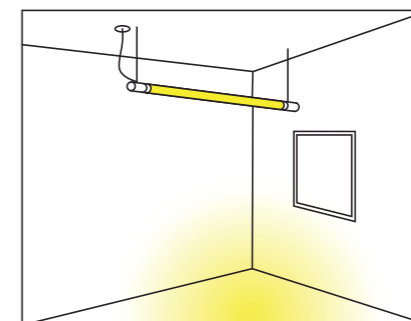
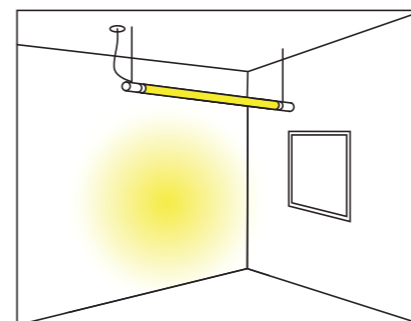

Применения DIY систему TECHNO, дизайнеры могут сочетать основное, местное и акцентное освещение.



ST8202.403.01

■ черный

ST1651.447.18 - 2 шт.
ST1601.459.00 - 1 шт.
ST1601.429.00 - 1 шт.
ST1601.449.00 - 1 шт.

* конфигурации доступны с разными видами креплений и в двух цветовых температурах: 3000K и 4000K.



ST8202.403.02

■ черный

ST1650.447.18 - 2 шт.
ST1601.459.00 - 1 шт.
ST1601.429.00 - 1 шт.
ST1601.449.00 - 1 шт.

* конфигурации доступны с разными видами креплений и в двух цветовых температурах: 3000K и 4000K.



ST8203.403.03

■ черный

ST1651.447.18 - 4 шт.
ST1601.409.00 - 1 шт.
ST1601.449.00 - 1 шт.
ST1601.419.00 - 1 шт.
ST1602.499.00 - 1 шт.

* конфигурации доступны с разными видами креплений и в двух цветовых температурах: 3000K и 4000K.



ST8203.403.04

■ черный

ST1650.447.18 - 4 шт.
ST1601.409.00 - 1 шт.
ST1601.449.00 - 1 шт.
ST1601.419.00 - 1 шт.
ST1602.499.00 - 1 шт.

* конфигурации доступны с разными видами креплений и в двух цветовых температурах: 3000K и 4000K.

Готовые конструкции



ST8201.403.01

■ черный

ST1650.447.18 - 1 шт.
ST1601.409.00 - 1 шт.
ST1601.419.00 - 1 шт.
ST1602.499.00 - 1 шт.

* конфигурации доступны с разными видами креплений и в двух цветовых температурах: 3000K и 4000K.



ST8201.403.02

■ черный

ST1650.447.24 - 1 шт.
ST1601.419.00 - 1 шт.
ST1602.499.00 - 1 шт.

* конфигурации доступны с разными видами креплений и в двух цветовых температурах: 3000K и 4000K.



ST8201.403.03

■ черный

ST1651.447.18 - 1 шт.
ST1601.419.00 - 1 шт.
ST1602.499.00 - 1 шт.

* конфигурации доступны с разными видами креплений и в двух цветовых температурах: 3000K и 4000K.



ST8201.403.04

■ черный

ST1651.447.24 - 1 шт.
ST1601.419.00 - 1 шт.
ST1602.499.00 - 1 шт.

* конфигурации доступны с разными видами креплений и в двух цветовых температурах: 3000K и 4000K.



ST8201.403.05

■ черный

ST1652.447.18 - 1 шт.
ST1601.419.00 - 1 шт.
ST1602.499.00 - 1 шт.

* конфигурации доступны с разными видами креплений и в двух цветовых температурах: 3000K и 4000K.



ST8201.403.06

■ черный

ST1652.447.24 - 1 шт.
ST1601.419.00 - 1 шт.
ST1602.499.00 - 1 шт.

* конфигурации доступны с разными видами креплений и в двух цветовых температурах: 3000K и 4000K.

Коннекторы и комплектующие

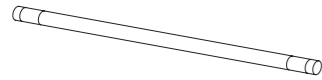

ST1653.409.00
 ■ **черный**
 модуль токопроводящий
 L300 × D30 MM

ST1653.419.00
 ■ **черный**
 модуль токопроводящий
 L600 × D30 MM

ST1653.429.00
 ■ **черный**
 модуль токопроводящий
 L900 × D30 MM

ST1653.439.00
 ■ **черный**
 модуль токопроводящий
 L1200 × D30 MM

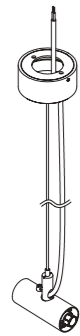

ST1601.409.00
 ■ **черный**
 подвесной соединитель
 с подводом питания
 L2000 × W111 MM

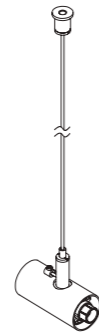

ST1601.419.00
 ■ **черный**
 подвес с прямым соединителем
 L2000 × W111 MM

ST1601.439.00
 ■ **черный**
 подвес с токопроводящим
 прямым соединителем
 L2000 × W111 MM



ST1601.459.00
 ■ **черный**
 подвесной угловой
 соединитель с подводом
 питания
 L2000 × W178 MM

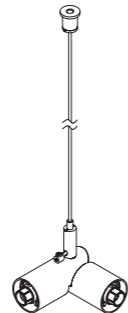

ST1601.429.00
 ■ **черный**
 подвес с угловым
 соединителем
 L2000 × W142 MM

ST1601.449.00
 ■ **черный**
 подвес с токопроводящим
 угловым соединителем
 L2000 × W142 MM



ST1601.479.00
 ■ **черный**
 подвесной токопроводящий
 соединитель
 L112 × W112 MM

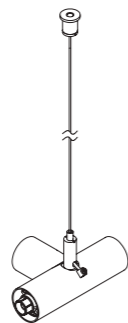

ST1601.469.00
 ■ **черный**
 подвесной токопроводящий
 соединитель
 L112 × W171 MM

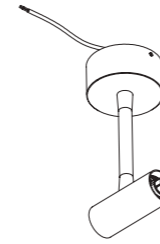

ST1602.429.00
 ■ **черный**
 потолочный соединитель
 с подводом питания
 L161 × W65 × H111 MM

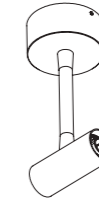

ST1602.409.00
 ■ **черный**
 потолочный прямой
 соединитель
 L161 × W65 × H111 MM

ST1602.419.00
 ■ **черный**
 потолочный токопроводящий
 прямой соединитель
 L161 × W65 × H111 MM

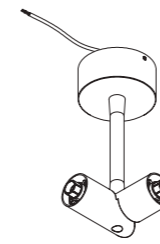

ST1602.449.00
 ■ **черный**
 потолочный угловой
 соединитель с подводом
 питания
 L162,6 × W65 × H71 MM

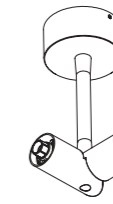

ST1602.479.00
 ■ **черный**
 потолочный угловой
 соединитель
 L162,6 × W65 × H71 MM

ST1602.439.00
 ■ **черный**
 потолочный токопроводящий
 угловой соединитель
 L162,6 × W65 × H71 MM

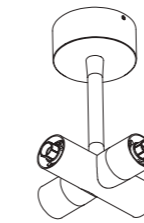

ST1602.469.00
 ■ **черный**
 потолочный токопроводящий
 соединитель
 L161 × W65 × H112 MM

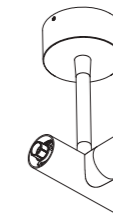

ST1602.459.00
 ■ **черный**
 потолочный токопроводящий
 соединитель
 L161 × W65 × H112 MM

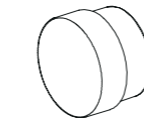

ST1602.499.00 3
 ■ **черный**
 заглушка декоративна
 L19 × W30 × H30 MM

Блоки питания

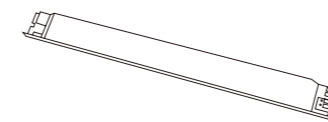

ST1603.048.100
 ■ **черный**
 блок питания 48V
 L2000 × W89 MM
 100W
 IP20

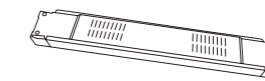

ST1603.048.200
 ■ **черный**
 блок питания 48V
 L2000 × W89 MM
 200W
 IP20

ST1650

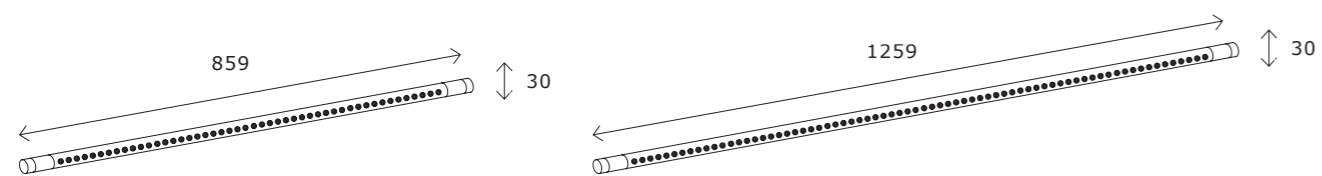
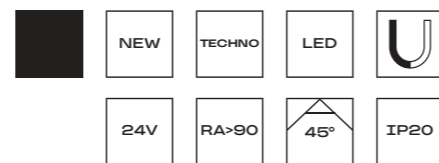

ST1650.437.18
ST1650.447.18

ST1650.437.24
ST1650.447.24

артикул	мощность, W	световой поток, LM	цветовая температура, K	коэфф. цвето-передачи, RA	угол рассеивания, °
■ ST1650.437.18	led × 18	1350	3000	90	45
■ ST1650.447.18	led × 18	1350	4000	90	45
■ ST1650.437.24	led × 24	1900	3000	90	45
■ ST1650.447.24	led × 24	1900	4000	90	45

ST1651

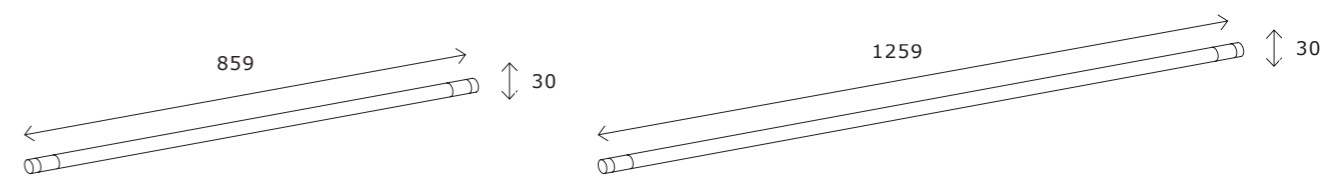
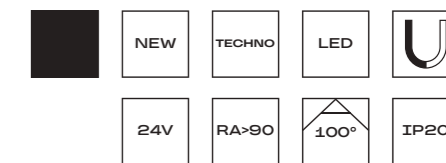

ST1651.437.18
ST1651.447.18

ST1651.437.24
ST1651.447.24

артикул	мощность, W	световой поток, LM	цветовая температура, K	коэфф. цвето-передачи, RA	угол рассеивания, °
■ ST1651.437.18	led × 18	1350	3000	90	100
■ ST1651.447.18	led × 18	1350	4000	90	100
■ ST1651.437.24	led × 24	1900	3000	90	100
■ ST1651.447.24	led × 24	1900	4000	90	100



ST1652

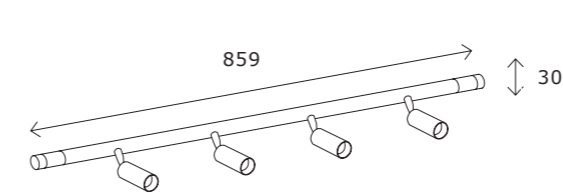
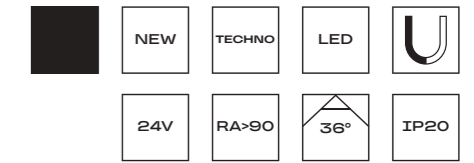

ST1652.437.18
ST1652.447.18

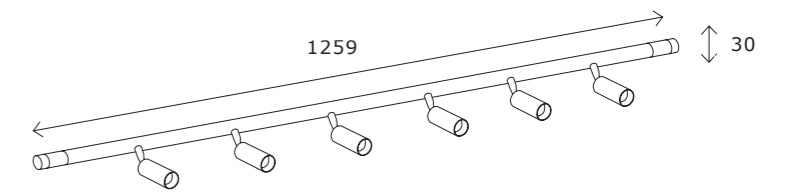

ST1652.437.24
ST1652.447.24

артикул	мощность, W	световой поток, LM	цветовая температура, K	коэфф. цветопередачи, RA	угол рассеивания, °
■ ST1652.437.18	led × 18	1350	3000	90	36
■ ST1652.447.18	led × 18	1350	4000	90	36
■ ST1652.437.24	led × 24	1900	3000	90	36
■ ST1652.447.24	led × 24	1900	4000	90	36

Интерьерная система BAND

BAND - это универсальная интерьерная система освещения, которая поднимает концепцию трековых систем на новый уровень. Токпроводящий текстильный ремень-шинопровод позволяет свободно размещать светильники, зонировать помещения и создавать уникальные световые инсталляции.



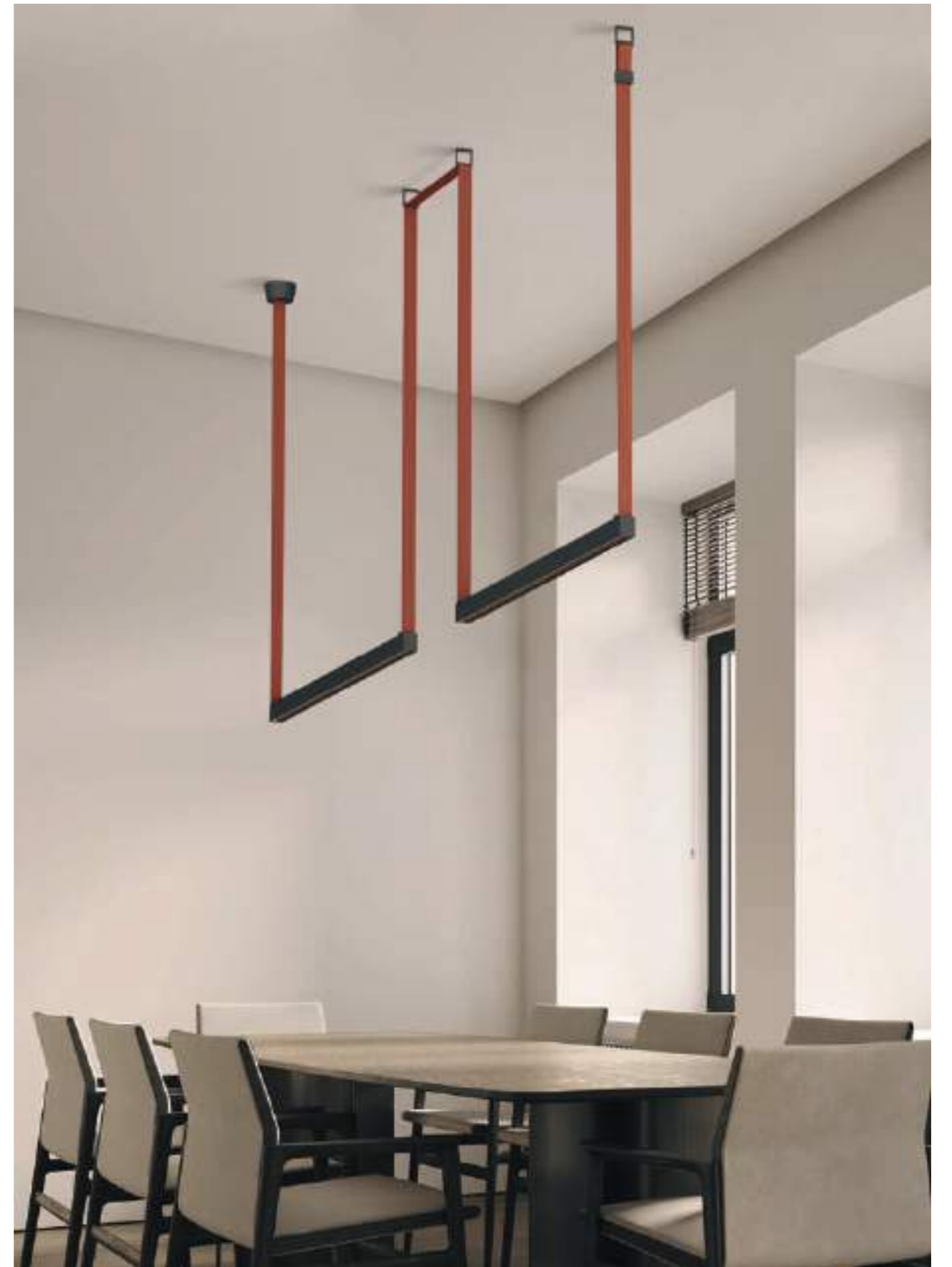



Интерьерная система BAND

Большое количество аксессуаров для монтажа позволяет реализовать ваши самые смелые идеи.



Текстильный ремень шинопровод в двух цветовых решениях - красный и черный поставляется в длинах 5 м, 10 м и 20 м и шириной 29 мм, а также в комплекте со специальным инструментом (ножницы, отвертки, крючки зацепы для монтажа - демонтажа светильников).



Общее, местное, концептуальное освещение - это далеко не все приемы, которые может применять дизайнер, используя систему BAND в своих интерьерах.

48V Безопасное напряжение - 48 В.

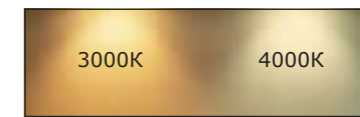

В светильниках применены светодиоды OSRAM с CRI90 и цветовой температурой 3000K и 4000K.



Каждый светильник оснащен удобным адаптером - фиксатором для безопасности использования и легкого монтажа.

Шинопровод и комплектующие

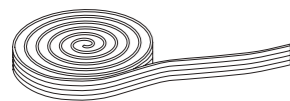

ST401.619.00
■ красный
ST401.719.00
■ черный
ремень с токопроводящими жилами
L5000 × W27 × H3 MM

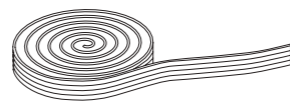

ST401.609.00
■ красный
ST401.709.00
■ черный
ремень с токопроводящими жилами
L10000 × W27 × H3 MM

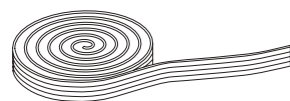

ST401.629.00
■ красный
ST401.729.00
■ черный
ремень с токопроводящими жилами
L20000 × W27 × H3 MM

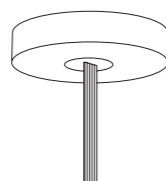

ST411.402.00
■ черный
накладное потолочное основание для блока питания. В комплекте крепления (3 шт) для различных вариантов установки ремней
D205 × H50 MM

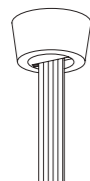

ST411.402.01
■ черный
накладная база для подвода питания
D75 × H43 MM



ST411.408.00
■ черный
встраиваемая база для подвода питания
D90 × H72 MM

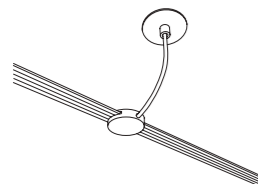

ST411.408.01
■ черный
подвод питания на тросе со встраиваемым основанием
D50 × H13 × h200-1500 MM

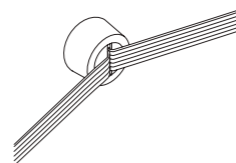

ST411.402.02
■ черный
накладное крепление-соединитель 2-х ремней
D75 × H43 MM

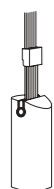

ST411.409.01
■ черный
крепление-противовес для напольного монтажа
D60 × H130 MM



ST411.409.02
■ черный
подвесной фиксатор на тросе
L40 × W40 × H1200 MM

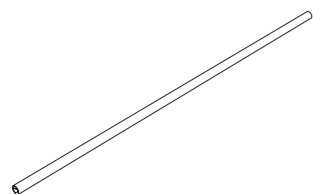

ST412.409.01
■ черный
опорная штанга для подвешенного монтажа
L1500

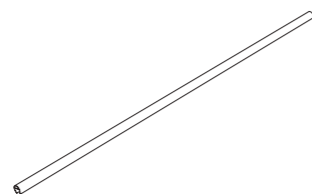

ST412.409.02
■ черный
опорная штанга для подвешенного монтажа
L2000

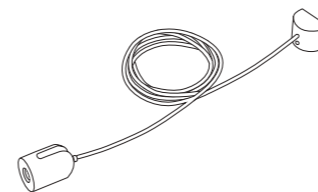

ST412.403.00
■ черный
подвесной комплект для опорной штанги
L1200

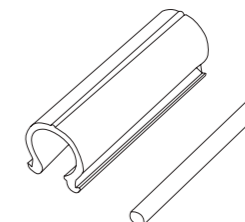

ST412.409.03
■ черный
фиксатор для крепления ремня на штанге
(комплект 10 шт.)



ST411.419.03
■ черный
фиксатор-пряжка для потолочного монтажа
L40 × W38 × H7 MM



ST411.419.04
■ черный
заглушка для двойного зажима ремня
L36 × W25 × H13 MM

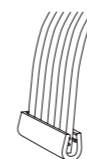

ST411.419.05
■ черный
заглушка-зажим для ремня
L34 × W11 × H8 MM

Блоки питания

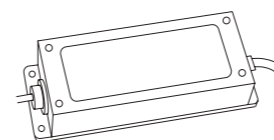

ST413.048.100
□ белый
блок питания 48 V
100W
L152 × W57 × H28 MM
IP20

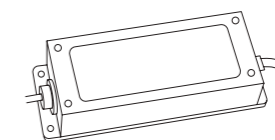

ST413.048.200
□ белый
блок питания 48V
200W
L176 × W56 × H31 MM
IP20

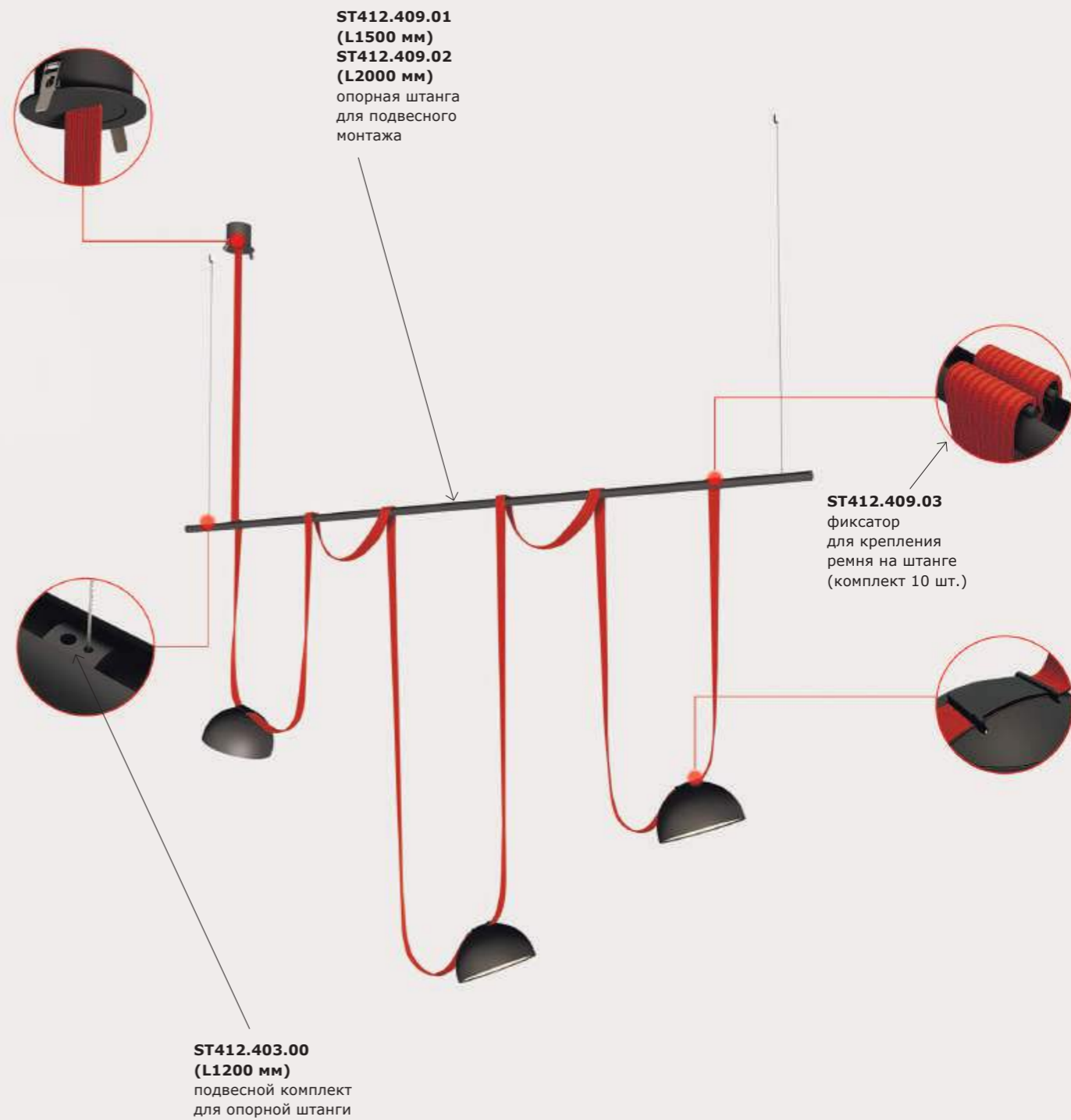

ST451

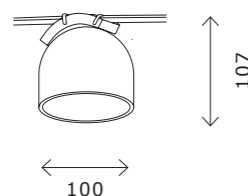
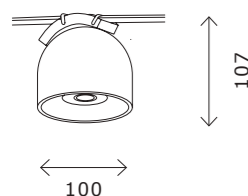

ST451.436.12.1
ST451.536.12.1
ST451.446.12.1

ST451.436.12.2
ST451.536.12.2
ST451.446.12.2

артикул	мощность, W	световой поток, LM	цветовая температура, K	коэфф. цвето-передачи, RA	угол рассеивания, °
■ ST451.436.12.1	led × 12	815	3000	90	60
□ ST451.536.12.1	led × 12	815	3000	90	60
■ ST451.436.12.2	led × 12	911	3000	90	120
□ ST451.536.12.2	led × 12	911	3000	90	120
■ ST451.446.12.1	led × 12	815	4000	90	60
■ ST451.446.12.2	led × 12	911	4000	90	120

ST452

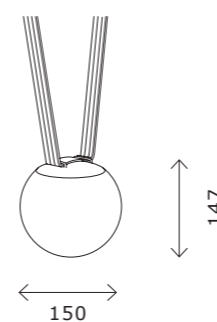
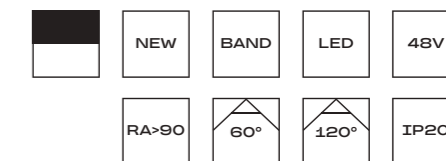

ST452.436.10
ST452.446.10

артикул	мощность, W	световой поток, LM	цветовая температура, K	коэфф. цвето-передачи, RA	угол рассеивания, °
□ ST452.436.10	led × 10	806	3000	90	120
■ ST452.446.10	led × 10	806	4000	90	120

ST453

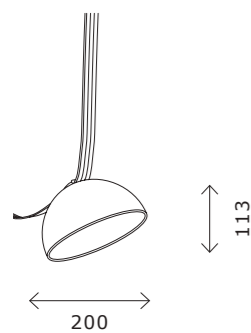

ST453.436.20
ST453.446.20
ST453.536.20

артикул	мощность, W	световой поток, LM	цветовая температура, K	коэфф. цвето-передачи, RA	угол рассеивания, °
■ ST453.436.20	led × 20	1474	3000	90	120
■ ST453.446.20	led × 20	1474	4000	90	120
□ ST453.536.20	led × 20	1651	3000	90	120

ST454

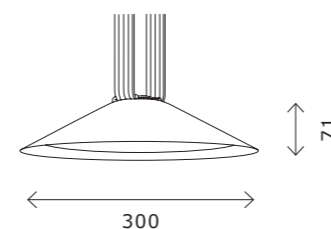

ST454.436.12
ST454.446.12
ST454.536.12

артикул	мощность, W	световой поток, LM	цветовая температура, K	коэфф. цвето-передачи, RA	угол рассеивания, °
■ ST454.436.12	led × 12	1131	3000	90	120
■ ST454.446.12	led × 12	1131	4000	90	120
□ ST454.536.12	led × 12	1136	3000	90	120

ST455

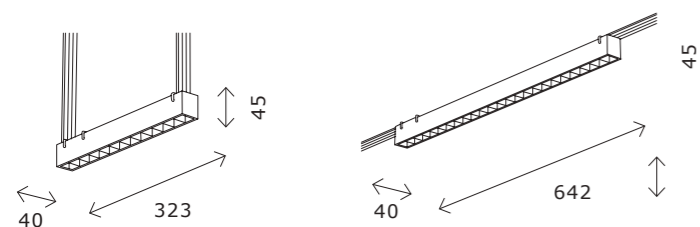

ST455.436.12
ST455.536.12
ST455.446.12

ST455.436.24
ST455.536.24
ST455.446.24

артикул	мощность, W	световой поток, LM	цветовая температура, K	коэфф. цветопередачи, RA	угол рассеивания, °
■ ST455.436.12	led × 12	1050	3000	90	24
□ ST455.536.12	led × 12	1060	3000	90	24
■ ST455.436.24	led × 24	1780	3000	90	24
□ ST455.536.24	led × 24	1780	3000	90	24
■ ST455.446.12	led × 12	1050	4000	90	24
■ ST455.446.24	led × 24	1780	3000	90	24

ST456

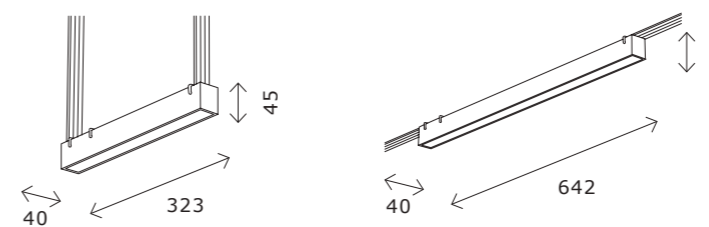
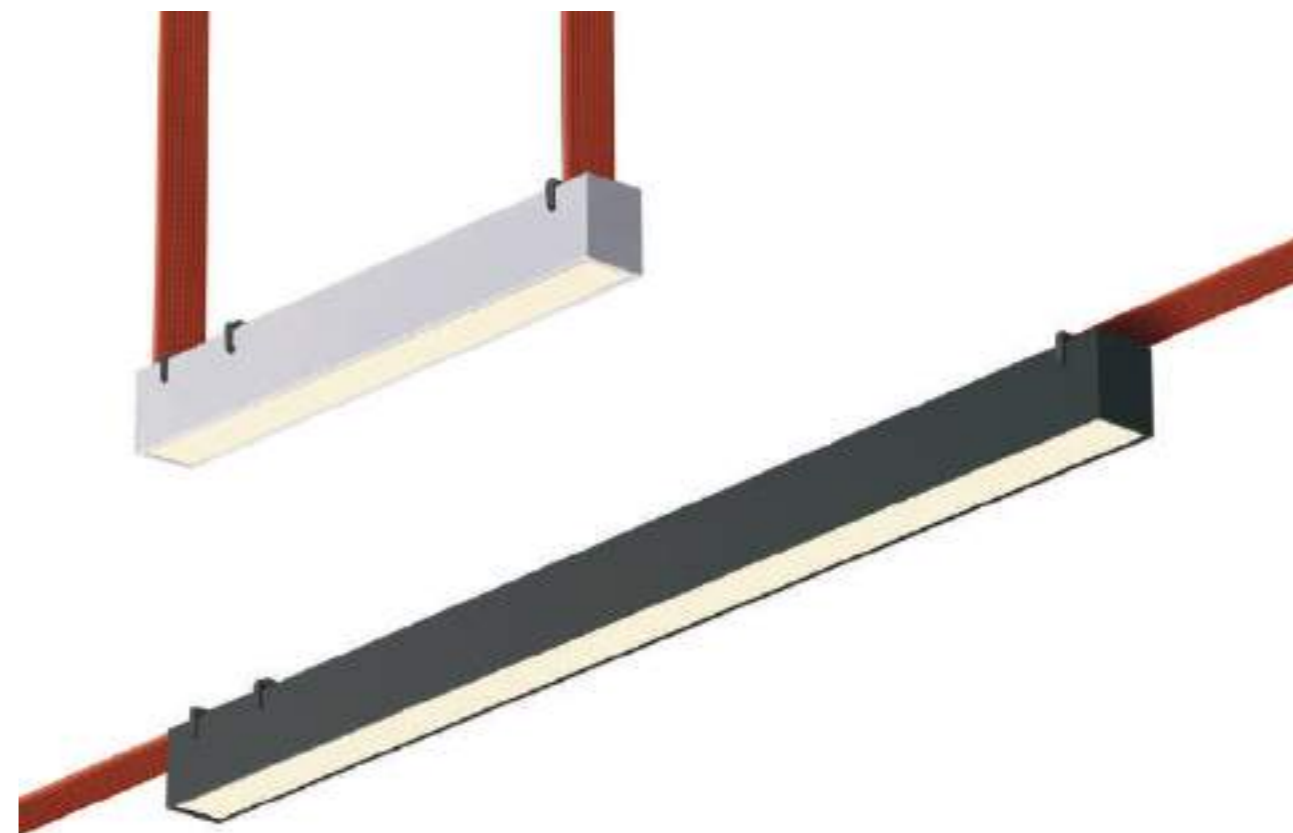

ST456.436.12
ST456.536.12
ST456.446.12

ST456.436.24
ST456.536.24
ST456.446.24

артикул	мощность, W	световой поток, LM	цветовая температура, K	коэфф. цветопередачи, RA	угол рассеивания, °
■ ST456.436.12	led × 12	670	3000	90	120
□ ST456.536.12	led × 12	670	3000	90	120
■ ST456.436.24	led × 24	1200	3000	90	120
□ ST456.536.24	led × 24	1200	3000	90	120
■ ST456.446.12	led × 12	670	4000	90	120
■ ST456.446.24	led × 24	1200	4000	90	120

Магнитная модульная система FARM



FARM — это магнитная модульная система для современных интерьеров, стирающая грань между интерьерным и световым дизайном. Простые конструкции создаются и масштабируются по желанию пользователя, различные типы светильников устанавливаются и управляются простыми движениями.

FARM — это огромное поле для творчества и созидания.



Масштабируемость конструкций:
от простых форм до многоуровневых
световых инсталляций.



Легкость и скорость мон-
тажа любых конструкций
за счет шинпровода с
возможностью резки и раз-
личных креплений.

К-образное сечение
шинпровода для лучшей
токопроводности
системы.

24V Безопасное напряжение
в шинпроводе - 24В.



Винтовое соединение
двойных фиксаторов
для улучшения надежности
конструкций.

В светильниках применены свето-
диоды OSRAM с CRI90 и цветовой
температурой 3000K и 4000K.

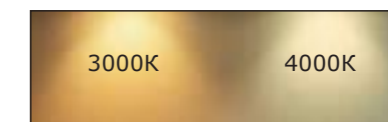

Новые типы фиксаторов и токоподводов
для новых решений и удобства монтажа:
- прямые соединители
- боковой токоподвод
- токоподводы без оснований для блоков
питания.

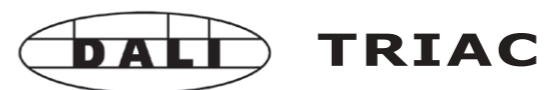

Возможность диммирования све-
тильников при помощи блоков
питания DALI и TRIAC.





ST8051.211.27
■ золото

ST024.219.00 – 4 шт.
 ST027.223.00 – 4 шт.
 ST027.203.00 – 1 шт.

L 1000 мм x W 1000 мм

* конфигурации готовых конструкций доступны в черном цвете и с разными видами креплений.



ST8052.221.27
■ золото

ST024.229.00 – 2 шт.
 ST024.219.00 – 3 шт.
 ST027.223.00 – 6 шт.
 ST027.203.00 – 1 шт.

L 2000 мм x W 1000 мм

* конфигурации готовых конструкций доступны в черном цвете и с разными видами креплений.



ST8051.222.27
■ золото

ST024.229.00 – 4 шт.
 ST027.223.00 – 4 шт.
 ST027.213.00 – 4 шт.
 ST027.203.00 – 1 шт.

L 2000 мм x W 2000 мм

* конфигурации готовых конструкций доступны в черном цвете и с разными видами креплений.



ST8053.221.27
■ золото

ST024.229.00 – 1 шт.
 ST024.219.00 – 1 шт.
 ST027.223.00 – 1 шт.
 ST027.213.00 – 2 шт.
 ST027.203.00 – 1 шт.

L 2000 мм x W 1000 мм

* конфигурации готовых конструкций доступны в черном цвете и с разными видами креплений.



ST8051.221.27
■ золото

ST024.229.00 – 2 шт.
 ST024.219.00 – 2 шт.
 ST027.223.00 – 4 шт.
 ST027.203.00 – 1 шт.
 ST027.213.00 – 2 шт.

L 2000 мм x W 1000 мм

* конфигурации готовых конструкций доступны в черном цвете и с разными видами креплений.



ST8053.222.27
■ золото

ST024.229.00 – 2 шт.
 ST027.223.00 – 1 шт.
 ST027.213.00 – 2 шт.
 ST027.203.00 – 1 шт.

L 2000 мм x W 2000 мм

* конфигурации готовых конструкций доступны в черном цвете и с разными видами креплений.



ST8054.221.27
■ золото

ST024.229.00 – 1 шт.
 ST024.219.00 – 2 шт.
 ST027.223.00 – 2 шт.
 ST027.213.00 – 3 шт.
 ST027.203.00 – 1 шт.

L 2000 мм x W 1000 мм

* конфигурации готовых конструкций доступны в черном цвете, с разными видами креплений и в двух цветовых температурах: 3000K и 4000K.

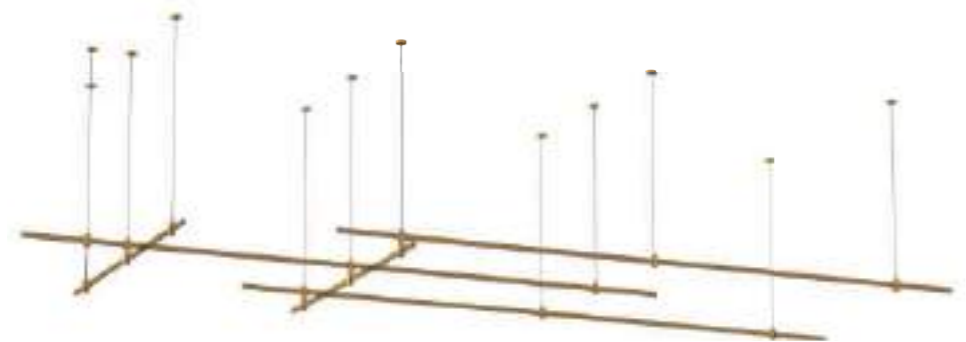

ST8055.231.27
■ золото

ST024.229.00 – 3 шт.
 ST024.219.00 – 2 шт.
 ST027.223.00 – 4 шт.
 ST027.213.00 – 7 шт.
 ST027.203.00 – 1 шт.

L 3000 мм x W 1000 мм

* конфигурации готовых конструкций доступны в черном цвете, с разными видами креплений и в двух цветовых температурах: 3000K и 4000K.



ST8056.233.27
■ золото

ST024.229.00 – 6 шт.
 ST024.219.00 – 4 шт.
 ST027.223.00 – 14 шт.
 ST027.213.00 – 4 шт.
 ST027.203.00 – 1 шт.

L 3000 мм x W 3000 мм

* конфигурации готовых конструкций доступны в черном цвете, с разными видами креплений и в двух цветовых температурах: 3000K и 4000K.

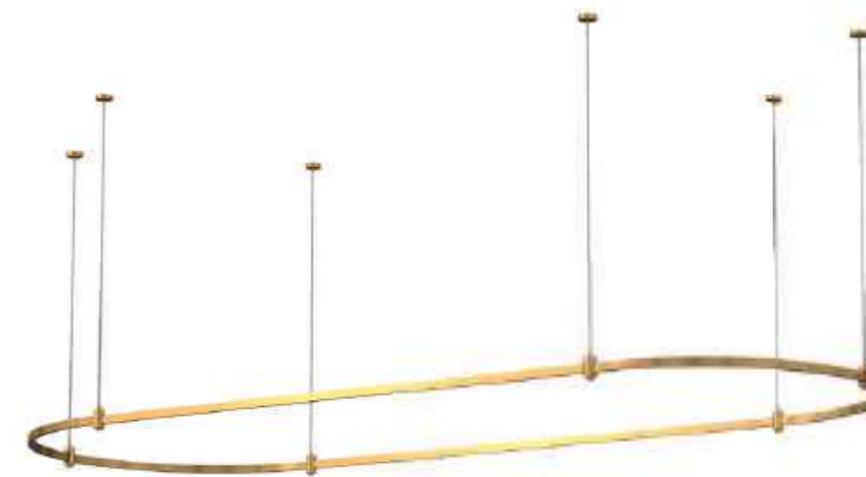

ST8057.212.26
■ золото

ST024.219.00 – 2 шт.
 ST025.229.00 – 2 шт.
 ST027.203.00 – 1 шт.
 ST027.213.00 – 1 шт.
 ST027.233.00 – 4 шт.

L 1650 мм x W 650 мм

* конфигурации готовых конструкций доступны в черном цвете, с разными видами креплений и в двух цветовых температурах: 3000K и 4000K.



ST8057.222.26
■ золото

ST024.229.00 – 2 шт.
 ST025.239.00 – 2 шт.
 ST027.203.00 – 1 шт.
 ST027.213.00 – 4 шт.
 ST027.233.00 – 4 шт.

L 2800 мм x W 800 мм

* конфигурации готовых конструкций доступны в черном цвете, с разными видами креплений и в двух цветовых температурах: 3000K и 4000K.



ST8058.212.28
■ золото

ST024.229.00 – 1 шт.
 ST025.219.00 – 1 шт.
 ST027.223.00 – 2 шт.
 ST027.213.00 – 1 шт.
 ST027.203.00 – 1 шт.

L 2000 мм, кольцо D 800 мм

* конфигурации готовых конструкций доступны в черном цвете, с разными видами креплений и в двух цветовых температурах: 3000K и 4000K.

Примеры сборки

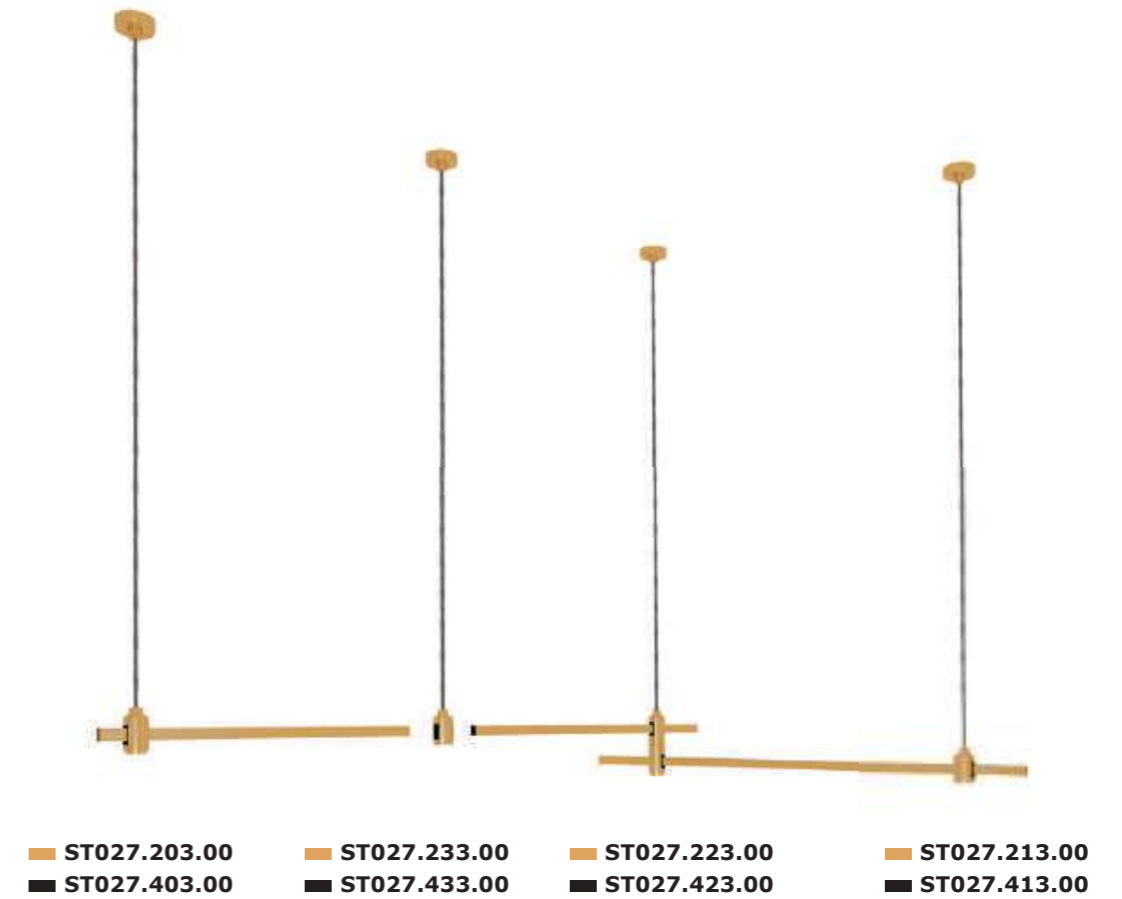

Шинопровод

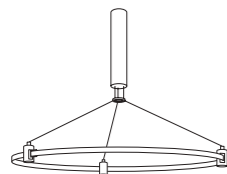

ST025.203.00
 ■ золото
ST025.403.00
 ■ черный
 шинопровод-кольцо
 D650 × H500–1150 MM

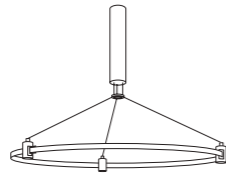

ST025.213.00
 ■ золото
ST025.413.00
 ■ черный
 шинопровод-кольцо
 D800 × H500–1150 MM

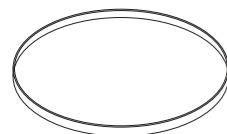

ST025.209.00
 ■ золото
ST025.409.00
 ■ черный
 шинопровод-кольцо
 D650 MM

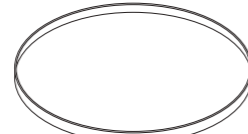

ST025.219.00
 ■ золото
ST025.419.00
 ■ черный
 шинопровод-кольцо
 D800 MM



ST025.229.00
 ■ золото
ST025.429.00
 ■ черный
 шинопровод-полукольцо
 R325 MM



ST025.239.00
 ■ золото
ST025.439.00
 ■ черный
 шинопровод-полукольцо
 R400 MM

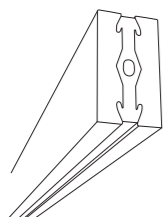

ST024.219.00
 ■ золото
ST024.419.00
 ■ черный
 шинопровод
 L1000 × W8,5 × H15 MM

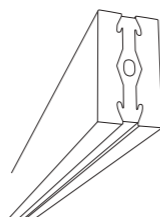

ST024.229.00
 ■ золото
ST024.429.00
 ■ черный
 шинопровод
 L2000 × W8,5 × H15 MM

Комплектующие

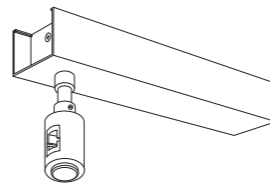

ST026.209.00
 ■ золото
ST026.409.00
 ■ черный
 потолочное основание
 для блока питания
 H78 MM



ST026.219.00
 ■ золото
ST026.419.00
 ■ черный
 крепление с подводом
 питания
 H78 MM



ST026.202.00
 ■ золото
ST026.402.00
 ■ черный
 крепление с одиночным
 фиксатором
 H78 MM

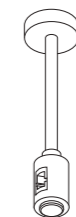

ST026.212.00
 ■ золото
ST026.412.00
 ■ черный
 крепление с одиночным
 фиксатором
 H138 MM

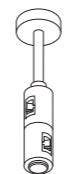

ST026.222.00
 ■ золото
ST026.422.00
 ■ черный
 крепление с двойным
 фиксатором
 H78 MM



ST026.232.00
 ■ золото
ST026.432.00
 ■ черный
 крепление с прямым
 соединителем
 H78 MM



ST027.203.00
 ■ золото
ST027.403.00
 ■ черный
 подвес с подводом
 питания H2000 MM



ST027.213.00
 ■ золото
ST027.413.00
 ■ черный
 подвес с одиночным
 фиксатором
 H2000 MM



ST027.223.00
 ■ золото
ST027.423.00
 ■ черный
 подвес с двойным
 фиксатором
 H2000 MM



ST027.233.00
 ■ золото
ST027.433.00
 ■ черный
 подвес с прямым
 соединителем
 H2000 MM

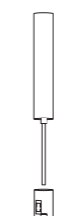

ST028.202.00
 ■ золото
ST028.402.00
 ■ черный
 потолочное основание
 для блока питания
 H385 MM



ST028.219.00
 ■ золото
ST028.419.00
 ■ черный
 крепление с подводом
 питания
 H700 MM



ST028.212.00
 золото
ST028.412.00
 черный
 крепление с одиночным фиксатором
 H700 MM



ST028.222.00
 золото
ST028.422.00
 черный
 крепление с двойным фиксатором
 H700 MM



ST028.232.00
 золото
ST028.432.00
 черный
 крепление с одиночным фиксатором
 H760 MM



ST028.242.00
 золото
ST028.442.00
 черный
 крепление с прямым соединителем
 DALI TRIAC
 H700 MM



ST028.252.00
 золото
ST028.452.00
 черный
 крепление с прямым соединителем
 H760 MM

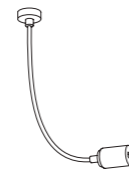

ST029.219.00
 золото
ST029.419.00
 черный
 боковой ввод питания
 H2000 MM

Блоки питания

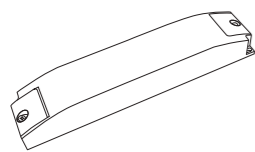

ST023.024.60
 белый
 блок питания 24 V
 60 W
 L200 x W40 x H31 MM
 IP20

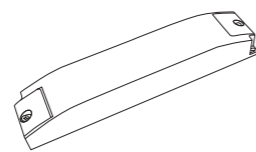

ST023.024.120
 белый
 блок питания 24 V
 120 W
 L260 x W40 x H31 MM
 IP20

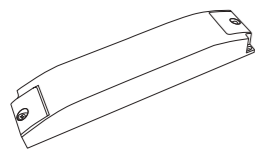

ST064.024.60.TRIAC
 белый
 блок питания TRIAC 24 V
 60 W
 L165 x W42 x H30 MM
 IP20

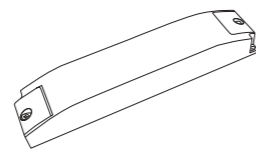

ST064.024.100.TRIAC
 белый
 блок питания TRIAC 24 V
 100 W
 L265 x W42 x H30 MM
 IP20

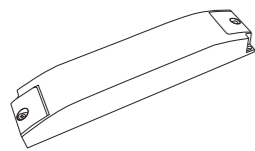

ST064.024.60.DALI
 белый
 блок питания DALI 24 V
 60 W
 L165 x W42 x H30 MM
 IP20

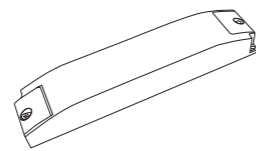

ST064.024.100.DALI
 белый
 блок питания DALI 24 V
 100 W
 L265 x W42 x H30 MM
 IP20

ST810

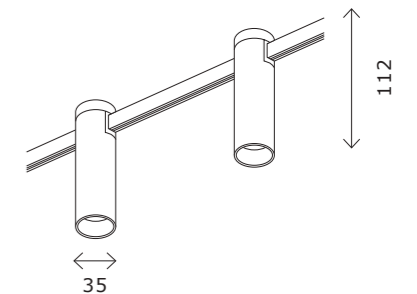
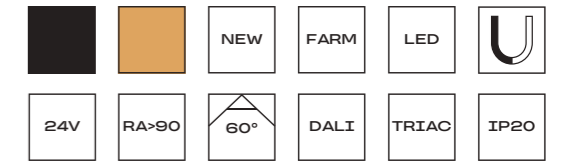

ST810.206.05
ST810.406.05
ST810.246.05
ST810.446.05

артикул	мощность, W	световой поток, LM	цветовая температура, K	коэфф. цвето-передачи, RA	угол рассеивания, °
ST810.206.05	led x 5	230	3000	90	60
ST810.406.05	led x 5	230	3000	90	60
ST810.246.05	led x 5	230	4000	90	60
ST810.446.05	led x 5	230	4000	90	60

ST812

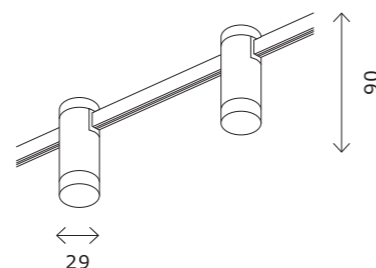

ST812.206.03
ST812.406.03
ST812.246.03
ST812.446.03

артикул	мощность, W	световой поток, LM	цветовая температура, K	коэфф. цвето-передачи, RA	угол рассеивания, °
ST812.206.03	led × 3	135	3000	90	120
ST812.406.03	led × 3	135	3000	90	120
ST812.246.03	led × 3	135	4000	90	120
ST812.446.03	led × 3	135	4000	90	120

ST813

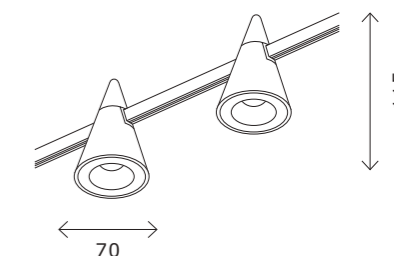

ST813.206.05
ST813.406.05
ST813.246.05
ST813.446.05

артикул	мощность, W	световой поток, LM	цветовая температура, K	коэфф. цвето-передачи, RA	угол рассеивания, °
ST813.206.05	led × 5	272	3000	90	60
ST813.406.05	led × 5	272	3000	90	60
ST813.246.05	led × 5	272	4000	90	60
ST813.446.05	led × 5	272	4000	90	60

ST811

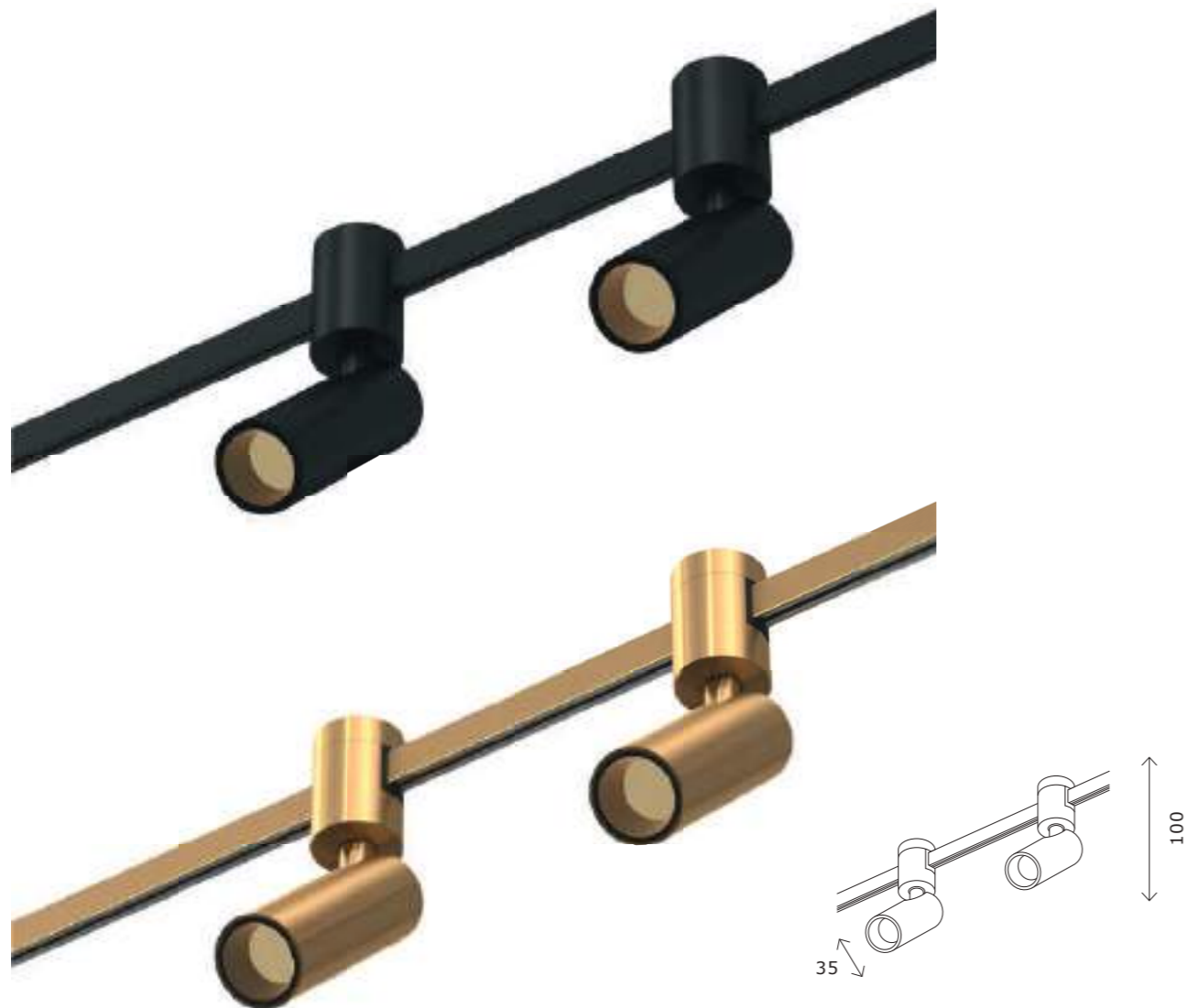

ST811.206.05
ST811.406.05
ST811.246.05
ST811.446.05

артикул	мощность, W	световой поток, LM	цветовая температура, K	коэфф. цветопередачи, RA	угол рассеивания, °
ST811.206.05	led × 5	350	3000	90	60
ST811.406.05	led × 5	350	3000	90	60
ST811.246.05	led × 5	350	4000	90	60
ST811.446.05	led × 5	350	4000	90	60

ST818

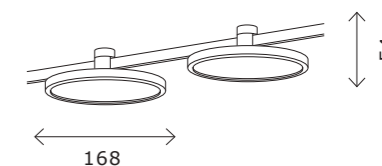

ST818.206.12
ST818.406.12
ST818.246.12
ST818.446.12

артикул	мощность, W	световой поток, LM	цветовая температура, K	коэфф. цветопередачи, RA	угол рассеивания, °
ST818.206.12	led × 10	520	3000	80	120
ST818.406.12	led × 10	520	3000	80	120
ST818.246.12	led × 10	520	4000	80	120
ST818.446.12	led × 10	520	4000	80	120

ST814

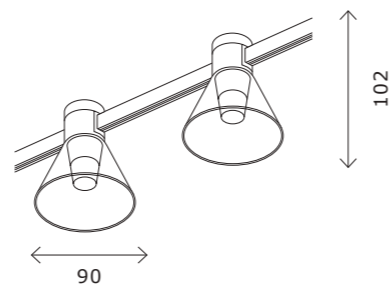
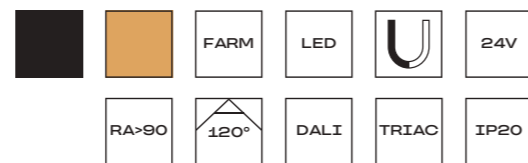

ST814.206.03
ST814.406.03

артикул	мощность, W	световой поток, LM	цветовая температура, K	коэфф. цвето-передачи, RA	угол рассеивания, °
■ ST814.206.03	led × 3	128	3000	90	120
■ ST814.406.03	led × 3	128	3000	90	120

ST815

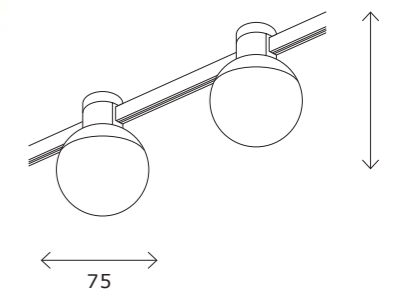

ST815.206.05
ST815.406.05
ST815.246.05
ST815.446.05

артикул	мощность, W	световой поток, LM	цветовая температура, K	коэфф. цвето-передачи, RA	угол рассеивания, °
■ ST815.206.05	led × 5	213	3000	90	120
■ ST815.406.05	led × 5	213	3000	90	120
■ ST815.246.05	led × 5	213	4000	90	120
■ ST815.446.05	led × 5	213	4000	90	120

ST819

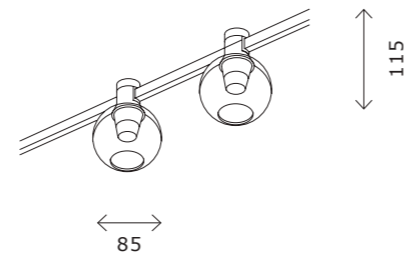
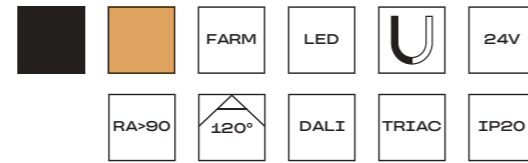

ST819.206.03
ST819.406.03
ST819.246.03
ST819.446.03

артикул	мощность, W	световой поток, LM	цветовая температура, K	коэфф. цвето-передачи, RA	угол рассеивания, °
ST819.206.03	led × 3	128	3000	90	120
ST819.406.03	led × 3	128	3000	90	120
ST819.246.03	led × 3	128	4000	90	120
ST819.446.03	led × 3	128	4000	90	120

ST817

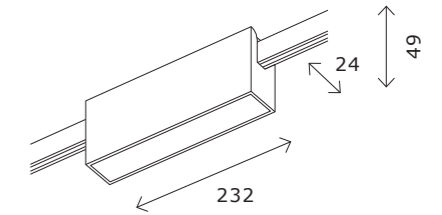
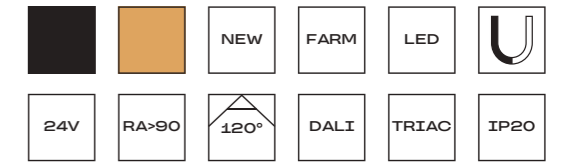

ST817.206.12
ST817.406.12
ST817.246.12
ST817.446.12

артикул	мощность, W	световой поток, LM	цветовая температура, K	коэфф. цвето-передачи, RA	угол рассеивания, °
ST817.206.12	led × 12	580	3000	90	120
ST817.406.12	led × 12	580	3000	90	120
ST817.246.12	led × 12	580	4000	90	120
ST817.446.12	led × 12	580	4000	90	120

ST816

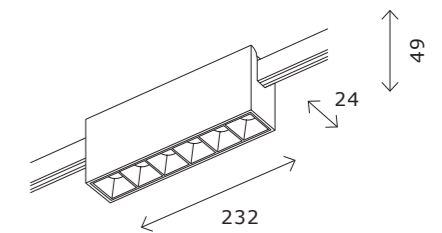

ST816.206.12
ST816.406.12
ST816.246.12
ST816.446.12

артикул	мощность, W	световой поток, LM	цветовая температура, K	коэфф. цвето-передачи, RA	угол рассеивания, °
ST816.206.12	led × 12	706	3000	90	40
ST816.406.12	led × 12	706	3000	90	40
ST816.246.12	led × 12	706	4000	90	40
ST816.446.12	led × 12	706	4000	90	40

Тросовая система RAY

RAY — это тросовая система, которая позволяет воплощать самые смелые и яркие идеи дизайнера, применяя ее как основное, концептуальное или архитектурное освещение.

RAY — это помощник светодизайнера для освещения высоких мансардных и сводчатых потолков и разнообразной концептуальной подсветки.



Новая тросовая система RAY2 в длинах 5м и 10м, шириной 20мм, в комплекте с прорезиненным черным основанием, более изящными креплениями и без источника света, дает возможность применять с ней самые технологичные LED ленты ST LUCE (стр. 430).



RAY



RAY2

Настенно-потолочные крепления системы RAY за счет шарнирного механизма можно монтировать под различными углами к поверхности.



Рассеянный прямой и отраженный свет, заполняющий окружающее пространство, создается при помощи светодиодного источника света, размещенного на металлическом основании.



Тросовая система RAY

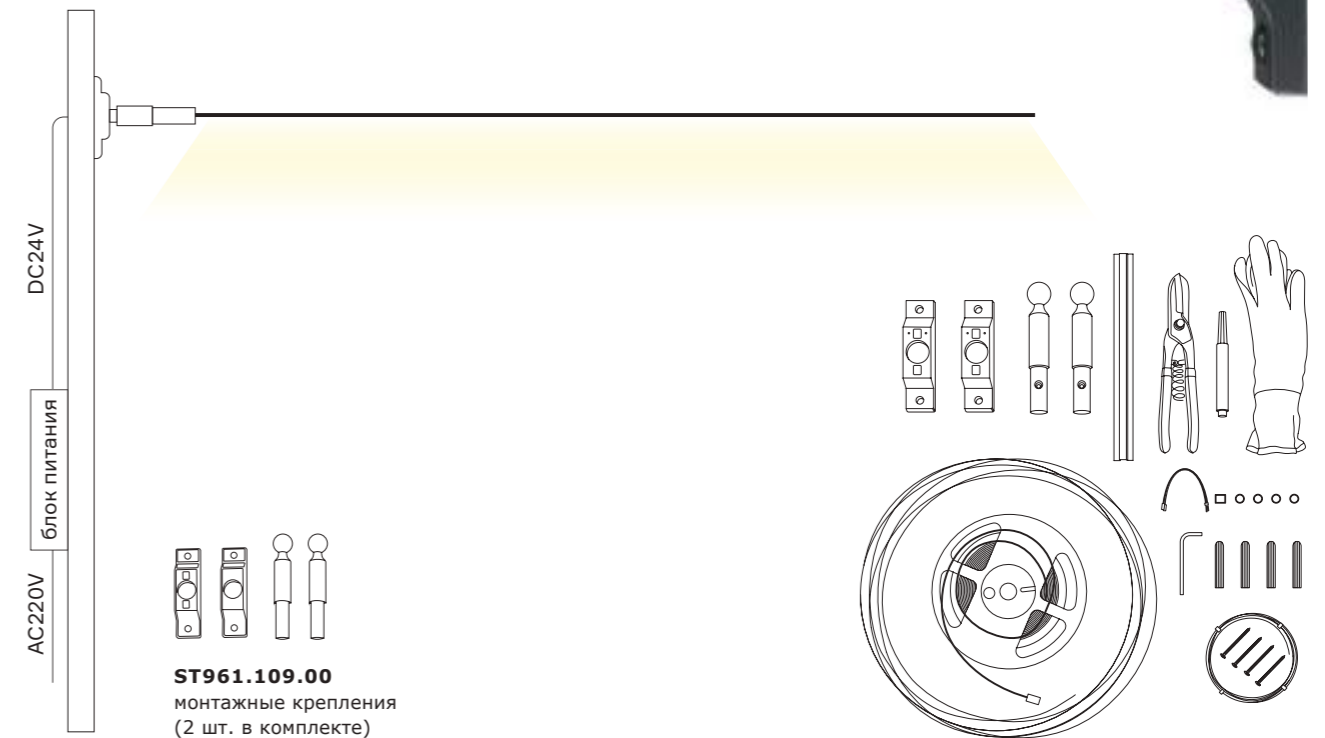
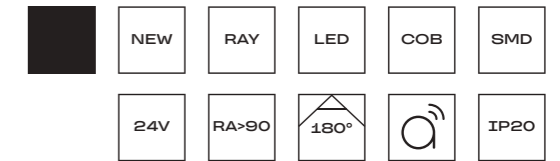

артикул	мощность, W	световой поток, LM	цветовая температура, K	мин. отрезок, мм	тип ленты	размер, мм
■ ST960.437.10	10	6000	3000	29,4	COB	6000 × 20
■ ST960.447.10	10	6000	4000	29,4	COB	6000 × 20
■ ST961.437.14	13,5	8100	3000	50	SMD2835	6000 × 20
■ ST961.447.14	13,5	8100	4000	50	SMD2835	6000 × 20
■ ST961.437.09	8,7	10680	3000	50	SMD2835	12000 × 20
■ ST961.447.09	8,7	10680	4000	50	SMD2835	12000 × 20
■ ST962.407.00	без источника света					6000 × 20

Тросовая система RAY2

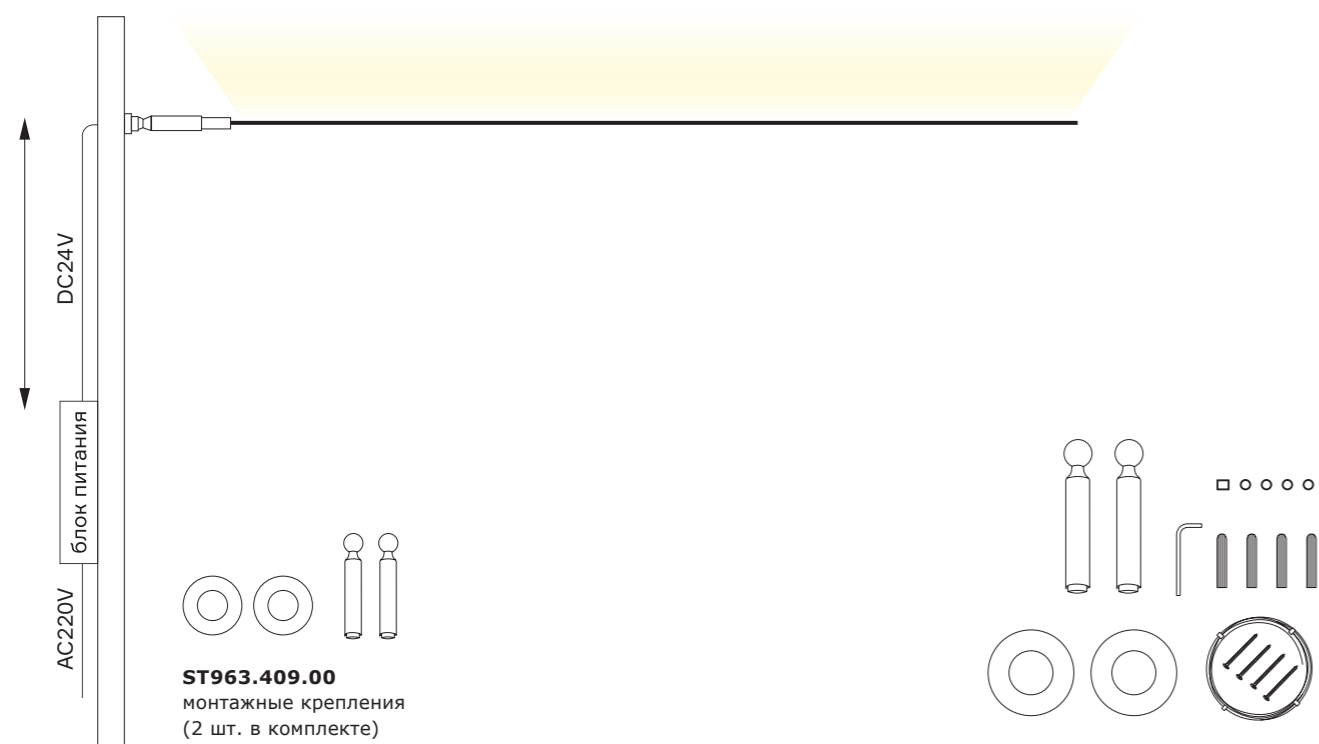

артикул	мощность, W	световой поток, LM	цветовая температура, К	мин. отрезок, мм	тип ленты	размер, мм
■ ST963.407.00	без источника света					5000 × 20
■ ST963.417.00	без источника света					10000 × 20



NEON

NEON — это система на основе гибкого герметичного корпуса и светодиодной ленты, при помощи которой можно создавать различные декоративные, концептуальные композиции с равномерным освещением с углом рассеивания 360°.



NEON — это трендовое решение дизайнера для создания концептуальных инсталляций и декорирования современных интерьеров.



Класс пылевлагозащиты IP65.



Угол свечения 360° с цветовой температурой MIXWHITE (2300 К - 4000 К) и моноцветной — 3000 К и 4000 К.



Кабель питания длиной 500 мм, вывод с одной стороны вдоль линии сечения неона.



Изгиб согласно метке на корпусе, минимальный радиус изгиба 120 мм.



Накладные крепления.

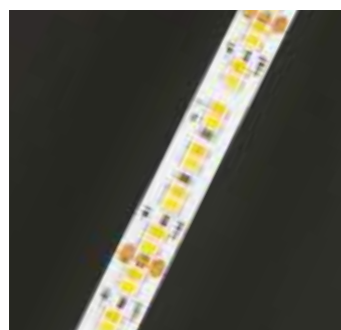

Mixwhite светодиоды SMD 2216 768 шт/м с CRI>90 (не режется).

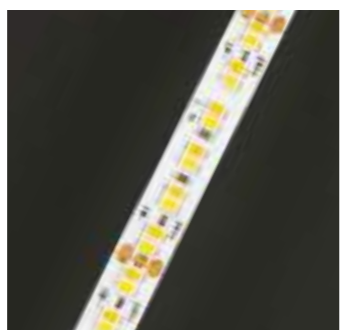

Моноцветные светодиоды SMD 2216 768 шт/м с CRI >90 (шаг резки 12мм).



NEON на шарнирных креплениях.



ST981

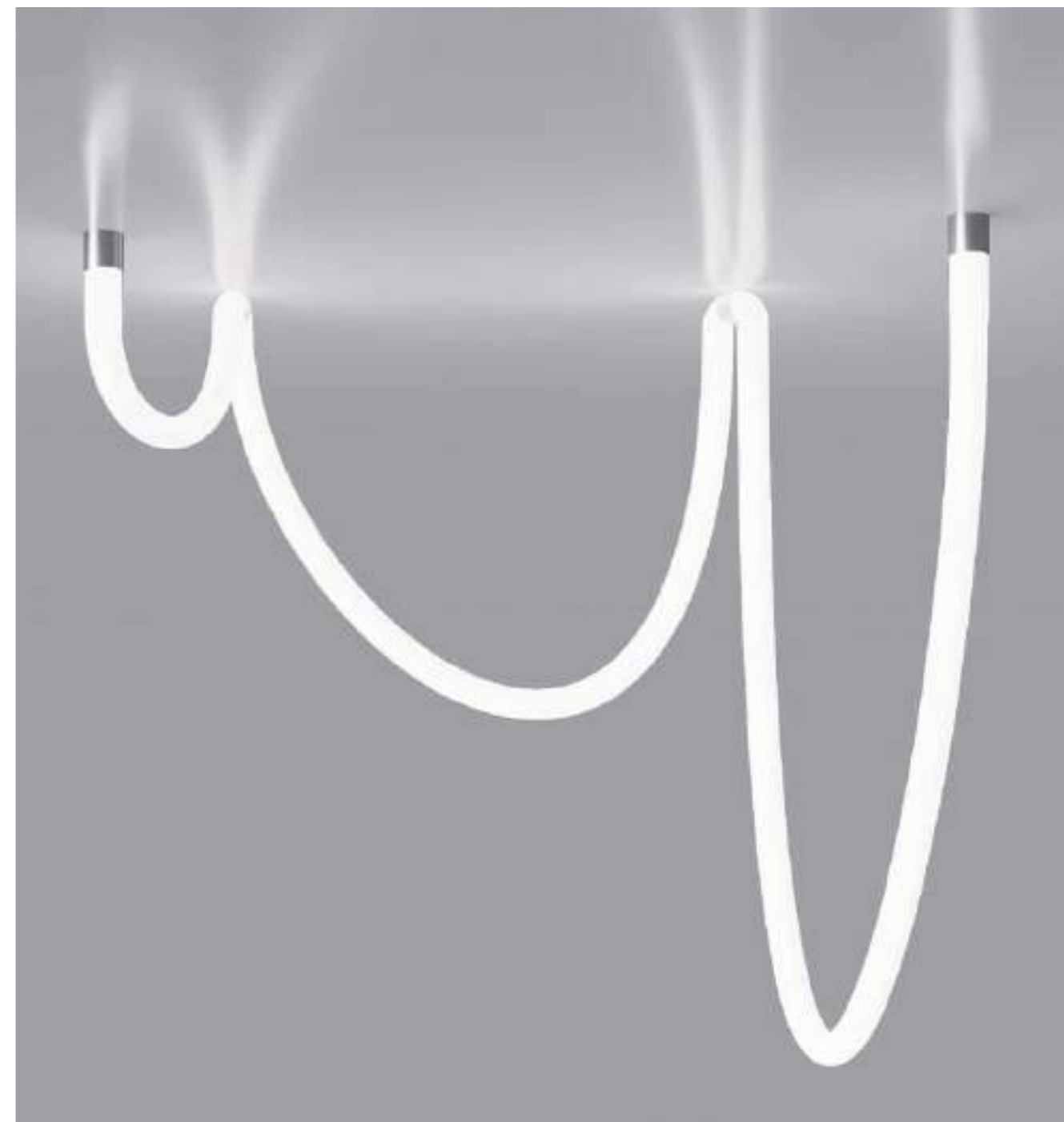
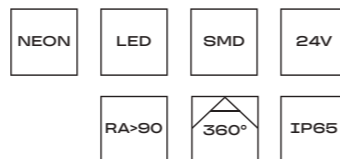

артикул	мощность, W	световой поток, LM	цветовая температура, К	мин. отрезок, мм	угол рассеивания, °	размер, мм
ST981.315.65	14,4	950	3000	12	360	5000 × 25
ST981.415.65	14,4	950	4000	12	360	5000 × 25
ST981.015.65	14,4	950	2300-4000	×	360	5000 × 25

Комплектующие

ST981.509.00

□ белый
заглушка
для неона ST LUCE

ST981.519.00

□ белый
монтажная клипса
для неона ST-Luce

ST981.009.00

■ стальной
комплект для накладного
монтажа ST-Luce

ST981.129.00

□ прозрачный
подвесной комплект
2 троса длиной 2000 мм
2 крепления



Тросовая система NEON

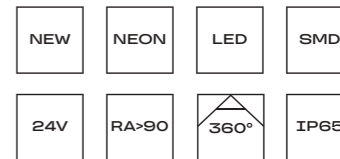

Сечение неона 13 мм x 13 мм для неона на креплениях-шарнирах

артикул	мощность, W	световой поток, LM	цветовая температура, K	мин. отрезок резки, MM	угол рассеивания, °	размер, MM
ST980.437.09	8.6	700	3000	25	360	5000 × 13
ST980.447.09	8.6	700	4000	25	360	5000 × 13

Тросовая система СИСТЕМА NEON WOVEN

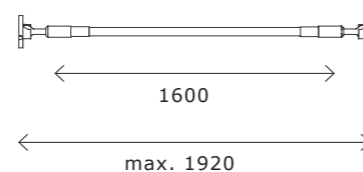
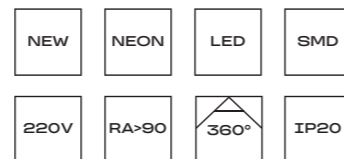

ST904.405.18

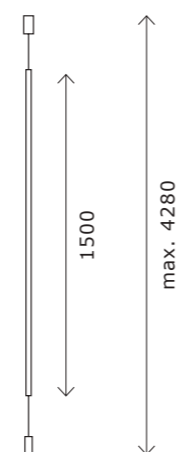

ST903.405.15

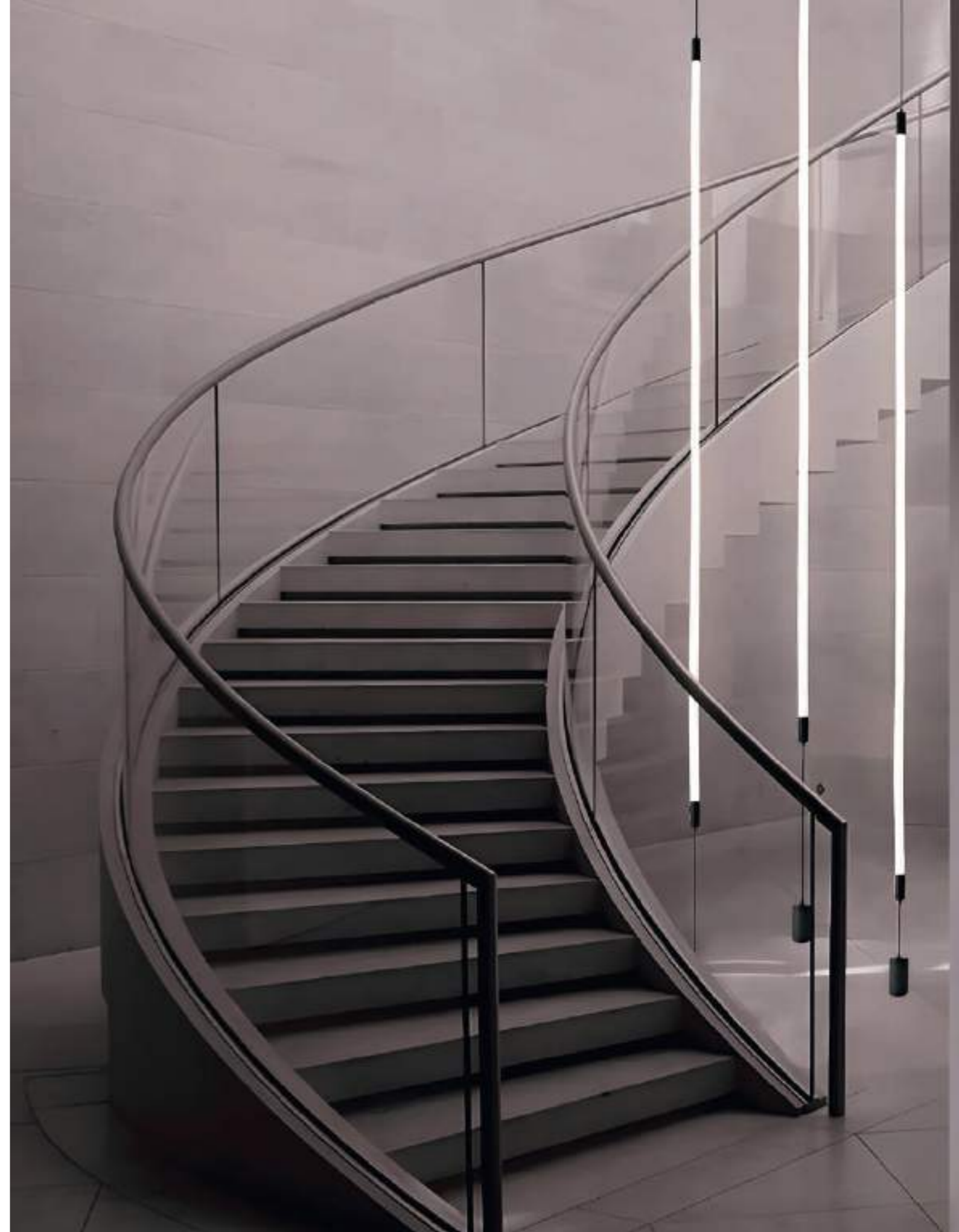

артикул	мощность, W	световой поток, LM	цветовая температура, К	мин. отрезок резки, MM	угол рассеивания, °	размер, MM
ST903.405.15	18	610	4000	-	360	1780 × 20
ST904.405.18	18	610	4000	-	360	1780 × 20

Система NEON Memory Flex

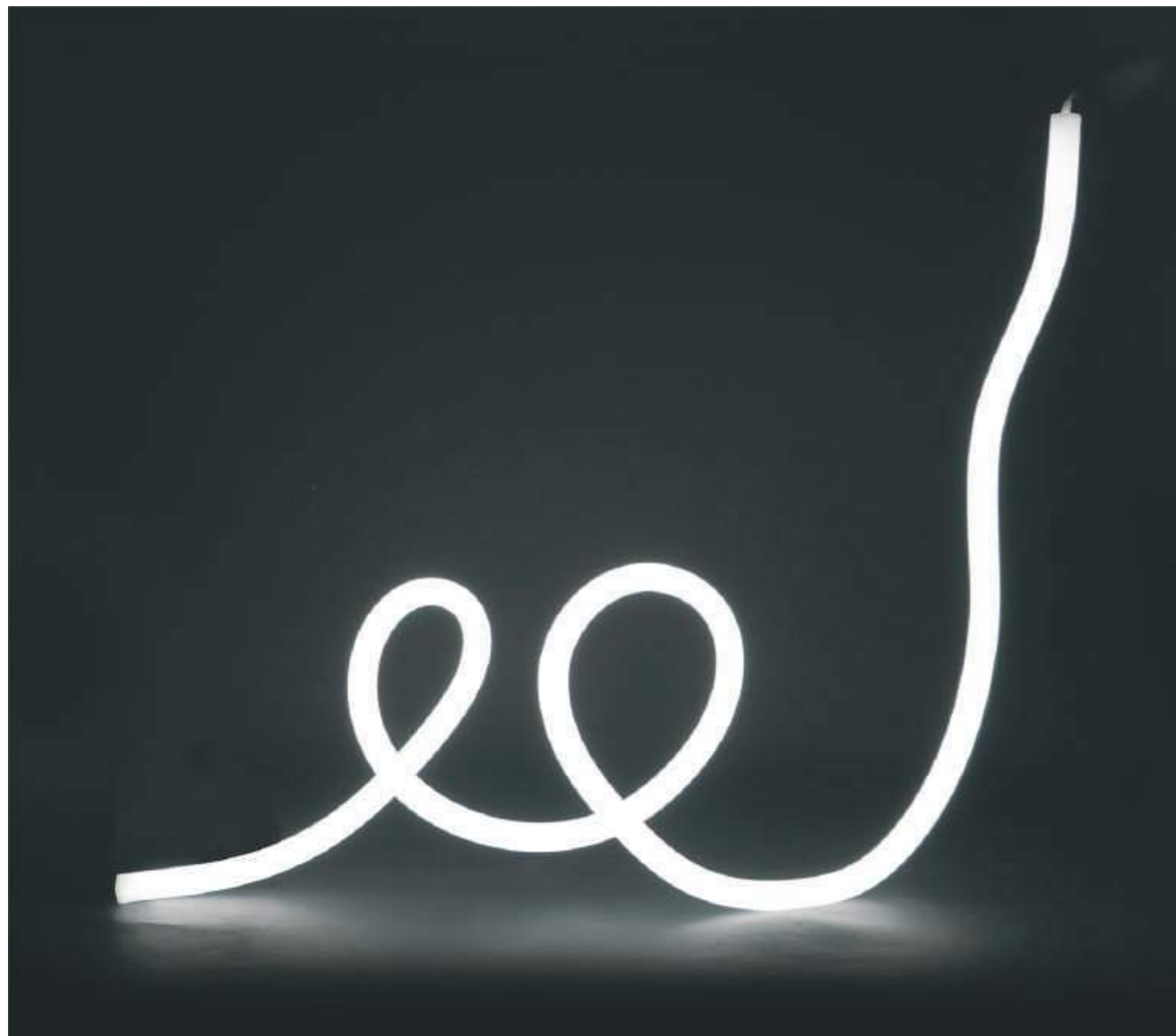
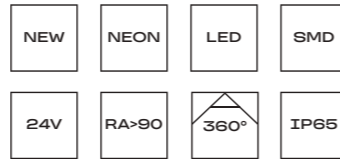

артикул	мощность, W	световой поток, LM	цветовая температура, K	мин. отрезок резки, MM	угол рассеивания, °	размер, MM
ST982.420.65	20	1100	4000	29,4	360	5000 × 25

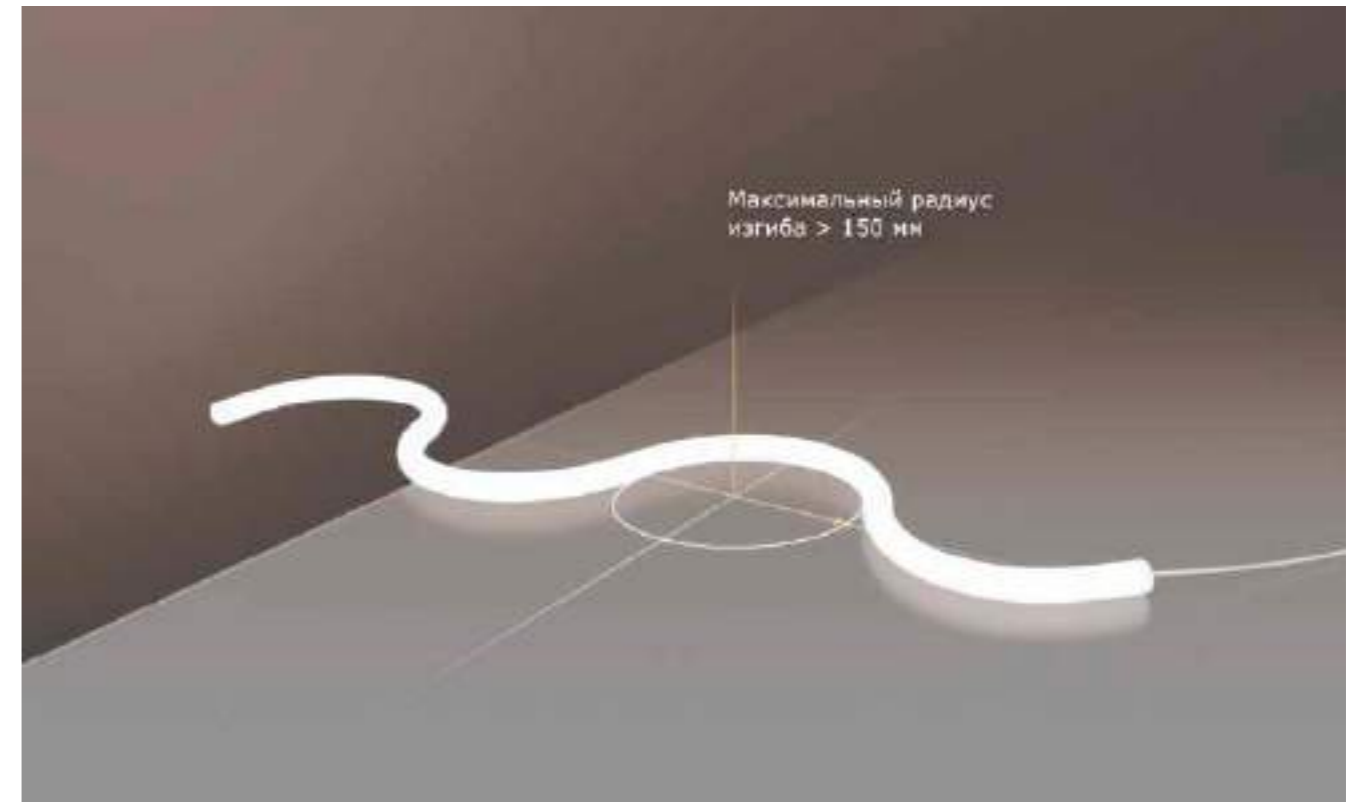

Система NEON Memory Flex – это новый виток развития систем гибкого неона. Ключевой особенностью данной системы является возможность создавать без каких-либо креплений фиксированные конфигурации и формы светильника. Это возможно благодаря инновационной жестко-каркасной конструкции корпуса светильника Memory Flex, позволяющей придавать светильнику любую форму. Этократно расширяет возможности дизайна освещения и позволит воплотить в жизнь самые смелые идеи и замыслы.

Комплектующие

ST982.129.00

белый комплект для подвешного монтажа

Магнитная трековая система SKYFLAT

SKYFLAT — это новый виток развития магнитных трековых систем.

Встраиваемый, подвесной, накладной тип монтажа (компактный размер накладного шинпровода 26 × 6 мм), напряжение 48V, большой выбор моделей светильников, комфортная цена. Все эти преимущества в целом помогают SKYFLAT сдвинуть с пьедестала лидера этой ценовой категории — однофазную трековую систему.









3 вида шинпровода:

- встраиваемый в ГКЛ
- подвесной / накладной
- ультратонкий накладной с высотой 6 мм.

Безопасное напряжение 48V на токоведущих жилах шинпровода.

Большое количество различных соединителей (для всех видов монтажа) и коннекторов дает возможность собирать конструкции любой сложности.



Двойная фиксация светильников на шине: защелки и магнит

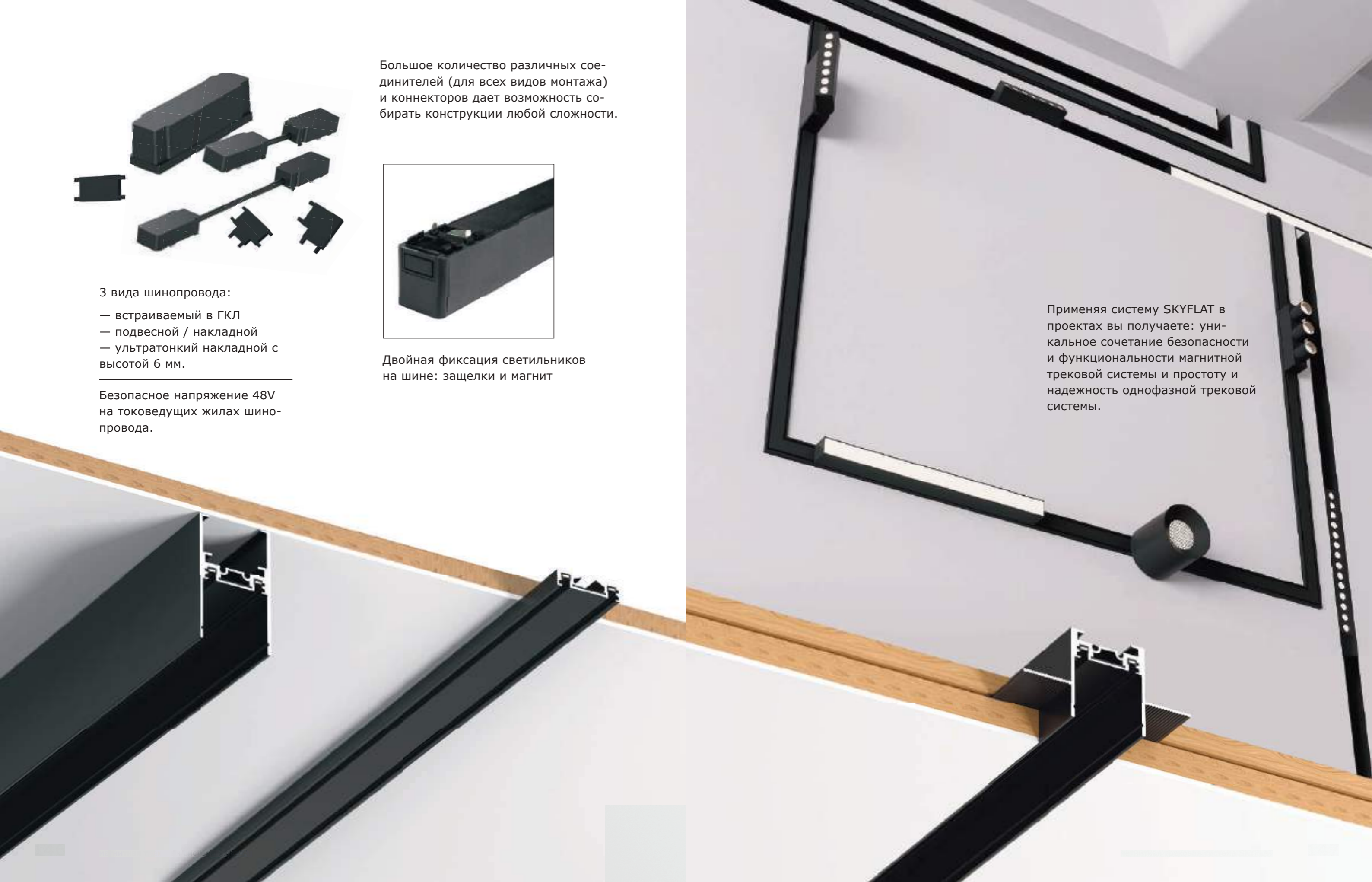

Применяя систему SKYFLAT в проектах вы получаете: уникальное сочетание безопасности и функциональности магнитной трековой системы и простоту и надежность однофазной трековой системы.

Накладной шинопровод и комплектующие

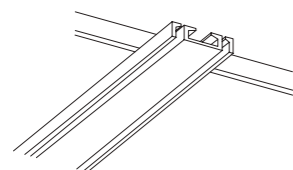

ST067.419.00
 ■ **черный**
ST067.519.00
 □ **белый**
 шинопровод магнитный накладной
 L1000 × W26 × H6 MM

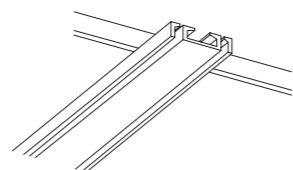

ST067.429.00
 ■ **черный**
ST067.529.00
 □ **белый**
 шинопровод магнитный накладной
 L2000 × W26 × H6 MM

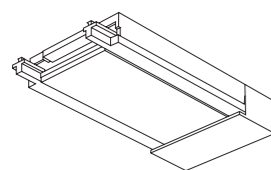

ST067.409.20
 ■ **черный**
ST067.509.20
 □ **белый**
 ввод питания
 L51 × W25 × H7 MM
 IP20

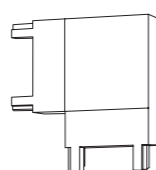

ST067.409.11
 ■ **черный**
ST067.509.11
 □ **белый**
 соединитель угловой
 L36 × W36 × H6 MM

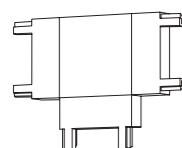

ST067.409.12
 ■ **черный**
ST067.509.12
 □ **белый**
 T-образный соединитель
 L46 × W36 × H6 MM

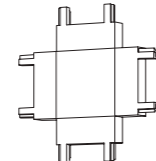

ST067.409.13
 ■ **черный**
ST067.509.13
 □ **белый**
 X-образный соединитель
 L46 × W46 × H6 MM

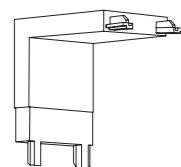

ST067.409.14
 ■ **черный**
ST067.509.14
 □ **белый**
 соединитель угловой «потолок-стена»
 L26 × W26 × H26 MM

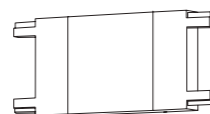

ST067.409.10
 ■ **черный**
ST067.509.10
 □ **белый**
 прямой соединитель
 L46 × W26 × H6 MM

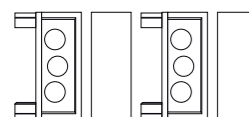

ST067.409.19
 ■ **черный**
ST067.509.19
 □ **белый**
 торцевая заглушка для накладного шинопровода
 (2 шт.)
 W26 × H6 MM

Накладной / подвесной шинопровод и комплектующие

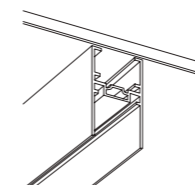

ST068.419.00
 ■ **черный**
ST068.519.00
 □ **белый**
 шинопровод накладной / подвесной
 L1000 × W30 × H50 MM

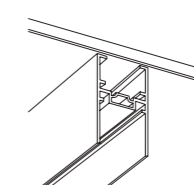

ST068.429.00
 ■ **черный**
ST068.529.00
 □ **белый**
 шинопровод накладной / подвесной
 L2000 × W30 × H50 MM

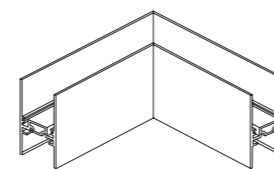

ST068.409.10
 ■ **черный**
ST068.509.10
 □ **белый**
 угол-соединитель «потолок-потолок»
 L100 × W30 × H50 MM

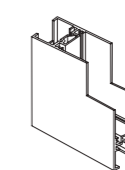

ST068.409.11
 ■ **черный**
ST068.509.11
 □ **белый**
 угол-соединитель «потолок-стена»
 L100 × W30 × H50 MM

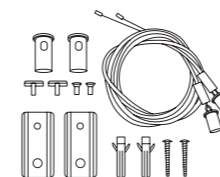

ST068.409.12
 ■ **черный**
ST068.509.12
 □ **белый**
 комплект тросовых подвесов (2 шт.)
 Длина троса 1500 MM

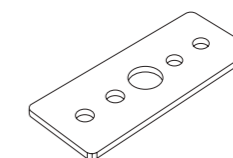

ST067.409.15
 ■ **черный**
ST067.509.15
 □ **белый**
 прямой соединитель для накладного / подвесного и встраиваемого шинопровода
 L80 × W 23 MM

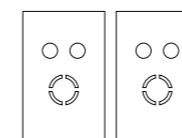

ST068.409.13
 ■ **черный**
ST068.509.13
 □ **белый**
 торцевая заглушка для накладного/подвесного шинопровода
 (2 шт.)
 W30 × H50 MM

Встраиваемый шинопровод и комплектующие

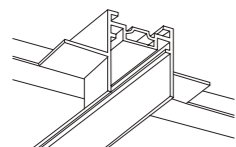

ST069.419.00
 ■ **черный**
ST069.519.00
 □ **белый**
 шинопровод встраиваемый
 L1000 × W67 × H35 MM

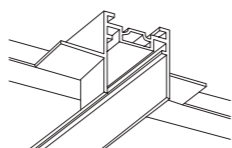

ST069.429.00
 ■ **черный**
ST069.529.00
 □ **белый**
 шинопровод встраиваемый
 L2000 × W67 × H35 MM

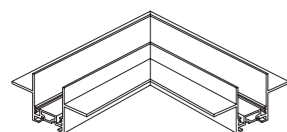

ST069.409.10
 ■ **черный**
ST069.509.10
 □ **белый**
 угол-соединитель
 «потолок-потолок»
 L100 × W67 × H35 MM

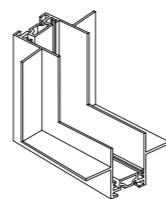

ST069.409.11
 ■ **черный**
ST069.509.11
 □ **белый**
 угол-соединитель
 «потолок-стена»
 L100 × W67 × H35 MM

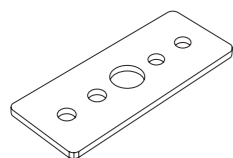

ST067.409.15
 ■ **черный**
ST067.509.15
 □ **белый**
 прямой соединитель
 для накладного /
 подвесного и встраиваемого
 шинопровода
 L80 × W 23 MM

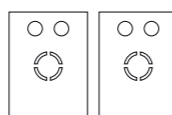

ST069.409.12
 ■ **черный**
ST069.509.12
 □ **белый**
 торцевая заглушка для
 встраиваемого шинопровода
 (2 шт.)
 W67 × H35 MM

Коннекторы

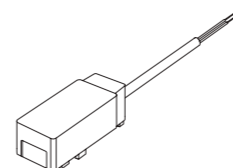

ST067.409.16
 ■ **черный**
ST067.509.16
 □ **белый**
 ввод питания
 L60 × W26 × H16 MM

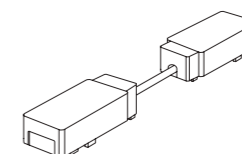

ST067.409.17
 ■ **черный**
ST067.509.17
 □ **белый**
 прямой коннектор питания
 L147 × W26 × H16 MM

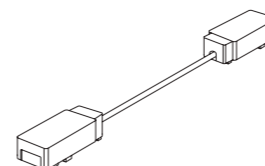

ST067.409.18
 ■ **черный**
ST067.509.18
 □ **белый**
 угловой коннектор
 питания
 L295 × W26 × H16 MM

Блоки питания

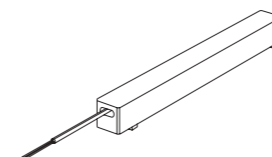

ST063.448.200
 ■ **черный**
ST063.548.200
 □ **белый**
 блок питания 48V
 200W
 L230 × W26 × H24 MM
 IP20

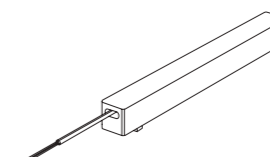

ST063.448.100
 ■ **черный**
ST063.548.100
 □ **белый**
 блок питания 48V
 100W
 L210 × W26 × H24 MM
 IP20

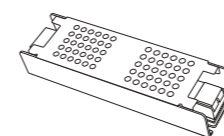

ST008.148.100
 блок питания 48V
 L145 × W50 × H25 MM
 100 W
 IP20

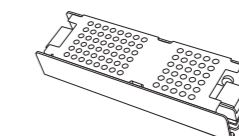

ST008.148.200
 блок питания 48V
 L152 × W50 × H30 MM
 200 W
 IP20

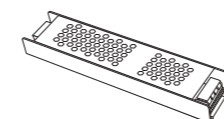

ST008.148.300
 блок питания 48V
 L202 × W65 × H30 MM
 300 W
 IP20

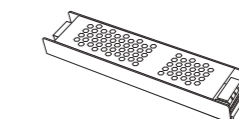

ST008.148.400
 блок питания 48V
 L202 × W65 × H30 MM
 400 W
 IP20

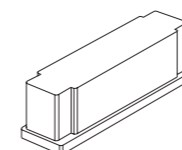

ST063.400.00
 ■ **черный**
ST063.500.00
 □ **белый**
 накладка для драйвера
 L100 × W26 × H29 MM

ST674

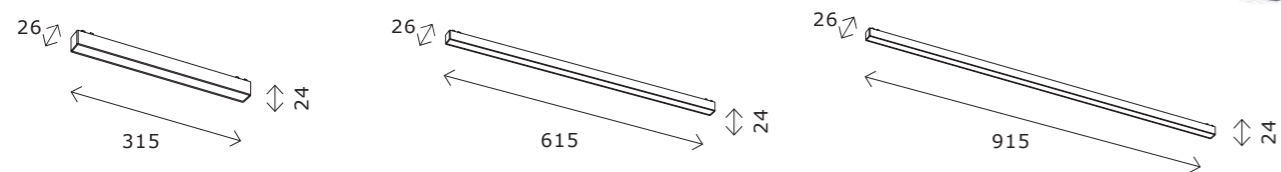
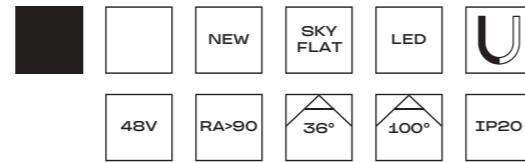

- ST674.436.15
- ST674.446.15
- ST674.536.15
- ST674.546.15
- ST674.436.20
- ST674.446.20
- ST674.536.20
- ST674.546.20
- ST674.436.30
- ST674.446.30
- ST674.536.30
- ST674.546.30

артикул	мощность, W	световой поток, LM	цветовая температура, K	коэфф. цвето-передачи, RA	угол рассеивания, °
■ ST674.436.15	led × 15	1300	3000	>90	100
■ ST674.446.15	led × 15	1300	4000	>90	100
□ ST674.536.15	led × 15	1300	3000	>90	100
□ ST674.546.15	led × 15	1300	4000	>90	100
■ ST674.436.20	led × 20	1800	3000	>90	100
■ ST674.446.20	led × 20	1800	4000	>90	100
□ ST674.536.20	led × 20	1800	3000	>90	100
□ ST674.546.20	led × 20	1800	4000	>90	100
■ ST674.436.30	led × 30	2500	3000	>90	100
■ ST674.446.30	led × 30	2500	4000	>90	100
□ ST674.536.30	led × 30	2500	3000	>90	100
□ ST674.546.30	led × 30	2500	4000	>90	100

ST673

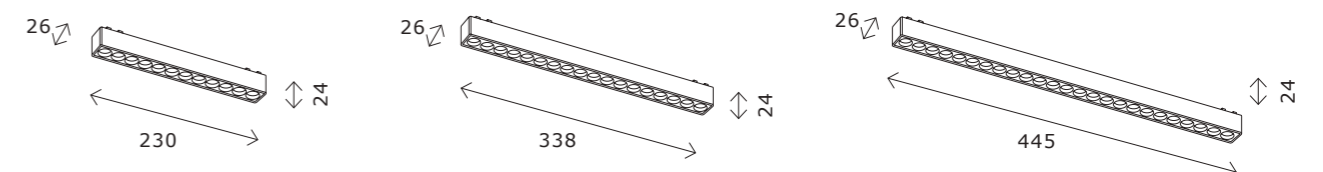
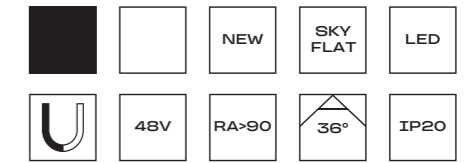

- ST673.436.12
- ST673.446.12
- ST673.536.12
- ST673.546.12
- ST673.436.18
- ST673.446.18
- ST673.536.18
- ST673.546.18
- ST673.436.24
- ST673.446.24
- ST673.536.24
- ST673.546.24

артикул	мощность, W	световой поток, LM	цветовая температура, K	коэфф. цвето-передачи, RA	угол рассеивания, °
■ ST673.436.12	led × 12	1100	3000	>90	36
■ ST673.446.12	led × 12	1100	4000	>90	36
□ ST673.536.12	led × 12	1100	3000	>90	36
□ ST673.546.12	led × 12	1100	4000	>90	36
■ ST673.436.18	led × 18	1600	3000	>90	36
■ ST673.446.18	led × 18	1600	4000	>90	36
□ ST673.536.18	led × 18	1600	3000	>90	36
□ ST673.546.18	led × 18	1600	4000	>90	36
■ ST673.436.24	led × 24	2300	3000	>90	36
■ ST673.446.24	led × 24	2300	4000	>90	36
□ ST673.536.24	led × 24	2300	3000	>90	36
□ ST673.546.24	led × 24	2300	4000	>90	36

ST676

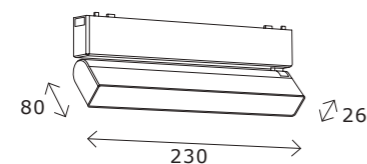
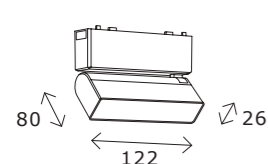

ST676.436.05
ST676.446.05
ST676.536.05
ST676.546.05

ST676.436.10
ST676.446.10
ST676.536.10
ST676.546.10

артикул	мощность, W	световой поток, LM	цветовая температура, K	коэфф. цвето-передачи, RA	угол рассеивания, °
■ ST676.436.05	led × 5	450	3000	>90	100
■ ST676.446.05	led × 5	450	4000	>90	100
□ ST676.536.05	led × 5	450	3000	>90	100
□ ST676.546.05	led × 5	450	4000	>90	100
■ ST676.436.10	led × 10	900	3000	>90	100
■ ST676.446.10	led × 10	900	4000	>90	100
□ ST676.536.10	led × 10	900	3000	>90	100
□ ST676.546.10	led × 10	900	4000	>90	100

ST675

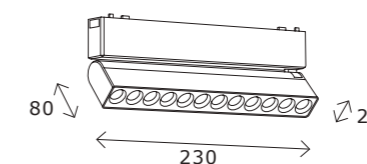
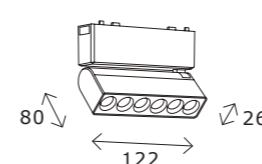

ST675.436.06
ST675.446.06
ST675.536.06
ST675.546.06

ST675.436.12
ST675.446.12
ST675.536.12
ST675.546.12

артикул	мощность, W	световой поток, LM	цветовая температура, K	коэфф. цвето-передачи, RA	угол рассеивания, °
■ ST675.436.06	led × 6	500	3000	>90	36
■ ST675.446.06	led × 6	500	4000	>90	36
□ ST675.536.06	led × 6	500	3000	>90	36
□ ST675.546.06	led × 6	500	4000	>90	36
■ ST675.436.12	led × 12	1100	3000	>90	36
■ ST675.446.12	led × 12	1100	4000	>90	36
□ ST675.536.12	led × 12	1100	3000	>90	36
□ ST675.546.12	led × 12	1100	4000	>90	36

ST677

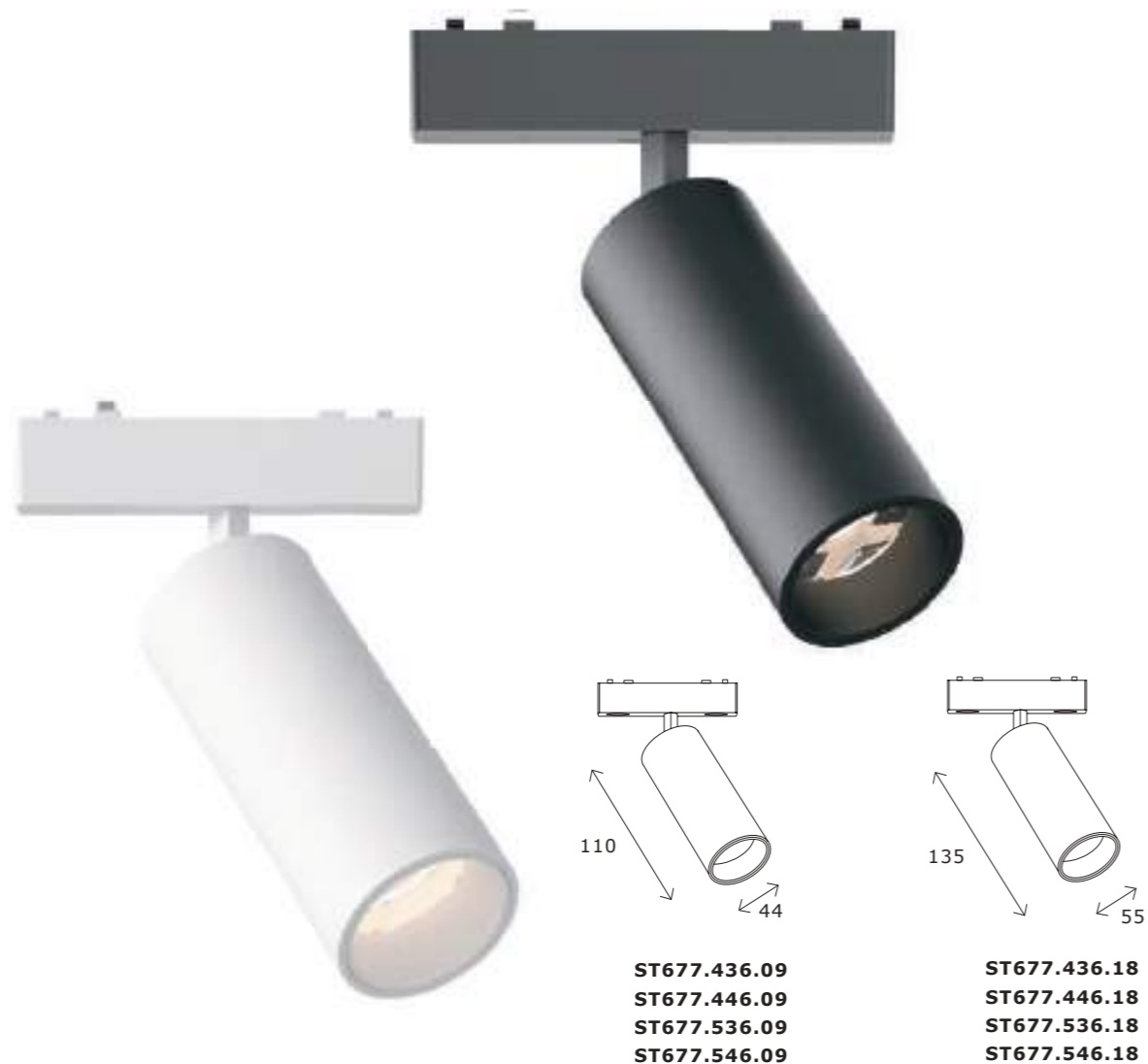

ST677.436.09
ST677.446.09
ST677.536.09
ST677.546.09

ST677.436.18
ST677.446.18
ST677.536.18
ST677.546.18

артикул	мощность, W	световой поток, LM	цветовая температура, K	коэфф. цветопередачи, RA	угол рассеивания, °
■ ST677.436.09	led × 9	700	3000	>90	36
■ ST677.446.09	led × 9	700	4000	>90	36
□ ST677.536.09	led × 9	700	3000	>90	36
□ ST677.546.09	led × 9	700	4000	>90	36
■ ST677.436.18	led × 18	1600	3000	>90	36
■ ST677.446.18	led × 18	1600	4000	>90	36
□ ST677.536.18	led × 18	1600	3000	>90	36
□ ST677.546.18	led × 18	1600	4000	>90	36

ST678 HONEYCOMB

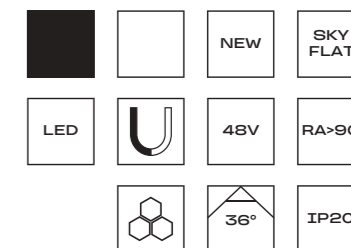

ST678.436.06
ST678.446.06
ST678.536.06
ST678.546.06

артикул	мощность, W	световой поток, LM	цветовая температура, K	коэфф. цветопередачи, RA	угол рассеивания, °
■ ST678.436.06	led × 6	500	3000	>90	36
■ ST678.446.06	led × 6	500	4000	>90	36
□ ST678.536.06	led × 6	500	3000	>90	36
□ ST678.546.06	led × 6	500	4000	>90	36

ST679 NEON

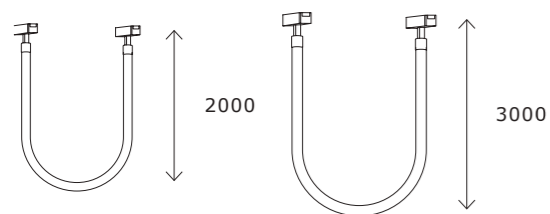
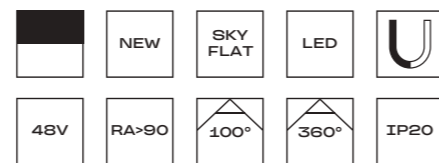

ST679.436.32
ST679.446.32

ST679.436.48
ST679.446.48

артикул	мощность, W	световой поток, LM	цветовая температура, K	коэфф. цветопередачи, RA	угол рассеивания, °	размер, мм
■ ST679.436.32	led × 32	2600	3000	>90	360	2000
■ ST679.446.32	led × 32	2600	4000	>90	360	2000
■ ST679.436.48	led × 48	3900	3000	>90	360	3000
■ ST679.446.48	led × 48	3900	4000	>90	360	3000

ST680

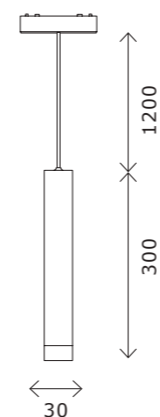

ST680.433.07
ST680.443.07
ST680.533.07
ST680.543.07

артикул	мощность, W	световой поток, LM	цветовая температура, K	коэфф. цветопередачи, RA	угол рассеивания, °
■ ST680.433.07	led × 7	550	3000	>90	36
■ ST680.443.07	led × 7	550	4000	>90	36
□ ST680.533.07	led × 7	550	3000	>90	36
□ ST680.543.07	led × 7	550	4000	>90	36

Магнитная трековая система SKYLINE 48V

SKYLINE 48V — это флагманская низковольтная магнитная система от ST LUCE. Самый широкий ассортимент светильников на рынке, позволяющий проектировать освещение любых объектов на одной системе и закрывать практически все потребности современного светодизайна. Система может быть смонтирована в ГКЛ (потолок из гипсокартонных листов)

и натяжной потолок, крепиться на подвесах или непосредственно на потолок и стену. Умное управление светильниками AROUND с огромным функционалом, таким как плавная регулировка цветовой температуры, светового потока, голосовое управление, установка различных световых сценариев и автоматизаций, работающее на протоколах Wi-Fi + BLE.



Типы монтажа

- подвесной
- накладной
- встраиваемый в ГКЛ
- встраиваемый в натяжной ПВХ-потолок
- шинопровод в натяжной ПВХ-потолок

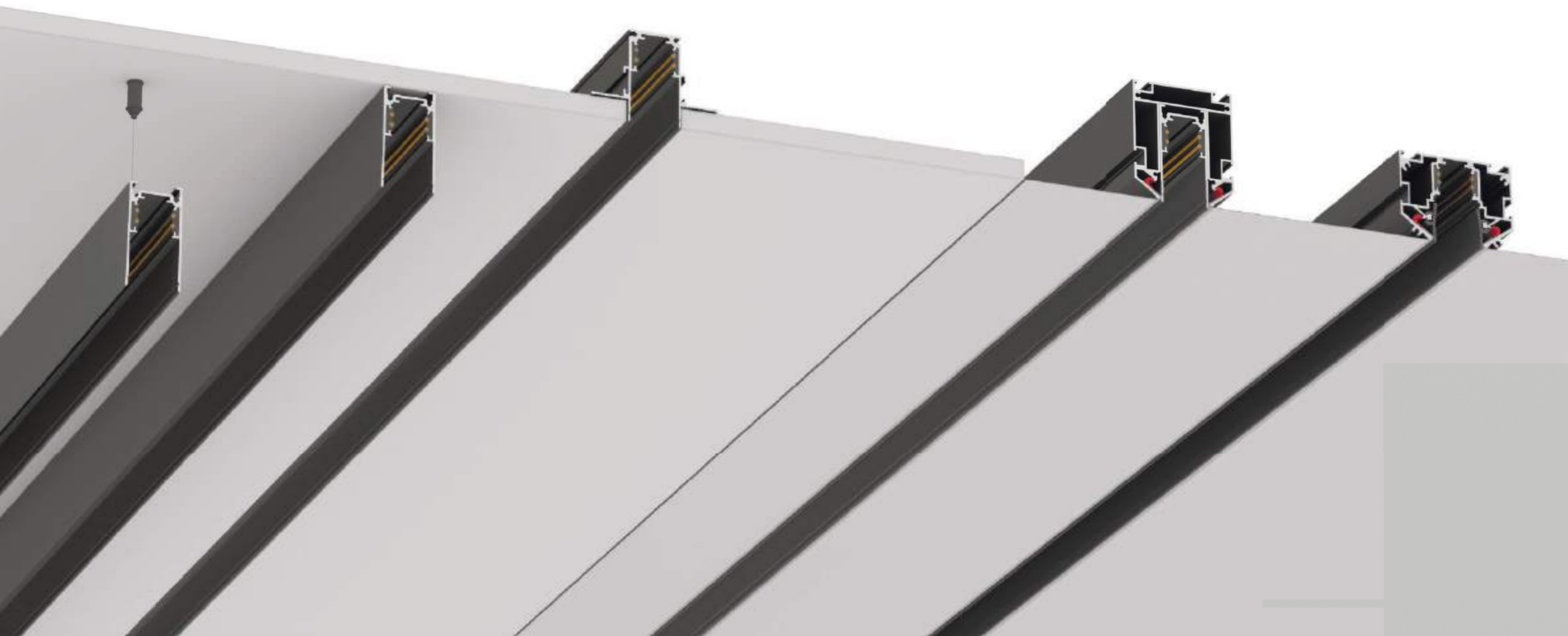

Создание инсталляций любой сложности и длины при помощи различных соединителей и резки шинпровода в любом месте.

Двойная фиксация:
— кнопки-фиксаторы
— магнит

Использование серебряного напыления на контакты для лучшей электропроводности и более удобные фиксирующие кнопки.

48V

Напряжение на токоведущих жилах — 48В, что говорит о полной безопасности при эксплуатации системы.



Управление по протоколам Wi-Fi+Bluetooth.



Магнитная трековая система SKYLINE 48 входит в систему умного дома ST LUCE AROUND, которая позволяет управлять светильниками с помощью голоса, создавать сценарии освещения, диммировать и изменять цветовую температуру.



QUICK INSTALLATION

Для удобства и скорости монтажа все новые шинпровода магнитной трековой системы Skyline48 оснащены монтажными отверстиями и двумя отверстиями для вывода кабеля.

Новый шинпровод в натяжной ПВХ-потолок.

Двойная контактная часть линейных и угловых светильников позволяет не использовать коннектор при сборке системы.



Накладной шинопровод и комплектующие

Схема сборки для накладного шинопровода

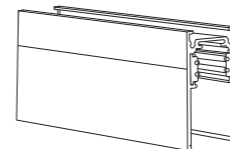
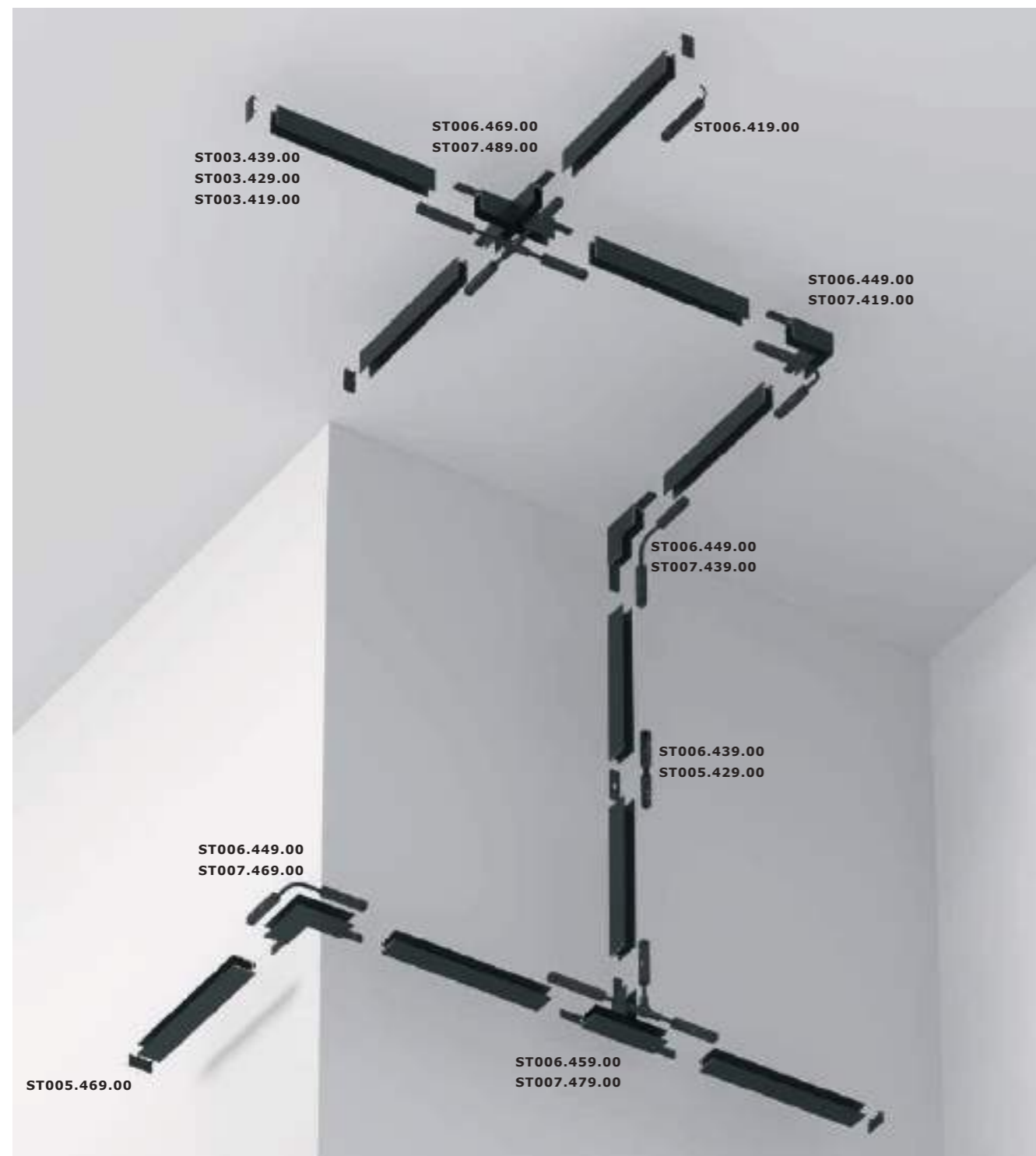

ST003.419.00
 ■ **черный**
ST003.519.00
 □ **белый**
 шинопровод магнитный накладной
 L1000 × W26 × H51 MM
 комплект:
 торцевые заглушки -2 шт.
 лицевая заглушка -1 шт.

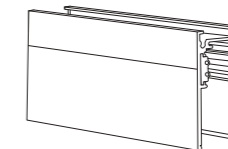

ST003.429.00
 ■ **черный**
ST003.529.00
 □ **белый**
 шинопровод магнитный накладной
 L2000 × W26 × H51 MM
 комплект:
 торцевые заглушки -2 шт.
 лицевая заглушка -1 шт.

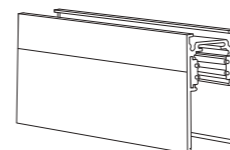

ST003.439.00
 ■ **черный**
ST003.539.00
 □ **белый**
 шинопровод магнитный накладной
 L3000 × W26 × H51 MM
 комплект:
 торцевые заглушки -2 шт.
 лицевая заглушка -1 шт.

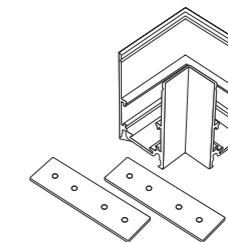

ST007.419.00
 ■ **черный**
ST007.519.00
 □ **белый**
 коннектор угловой боковой для накладного магнитного шинопровода
 L82 × W82 × H51 MM

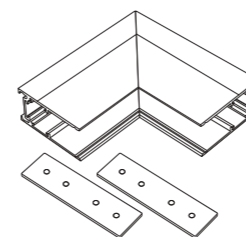

ST007.439.00
 ■ **черный**
ST007.539.00
 □ **белый**
 коннектор угловой внутренний для накладного магнитного шинопровода
 L100 × W100 × H27 MM

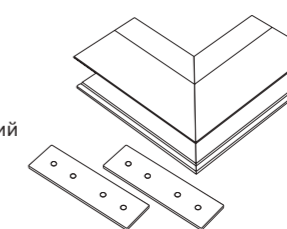

ST007.469.00
 ■ **черный**
ST007.569.00
 □ **белый**
 коннектор угловой внешний для накладного магнитного шинопровода
 L100 × W100 × H27 MM

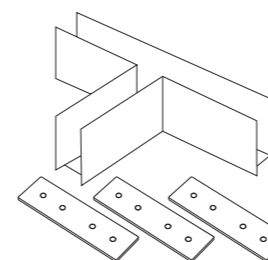

ST007.479.00
 ■ **черный**
ST007.579.00
 □ **белый**
 коннектор T-образный для подвесного / накладного магнитного шинопровода
 L200 × W113 × H50 MM

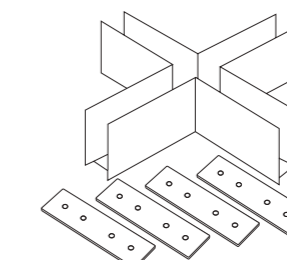

ST007.489.00
 ■ **черный**
ST007.589.00
 □ **белый**
 коннектор X-образный для подвесного / накладного магнитного шинопровода
 L200 × W200 × H50 MM

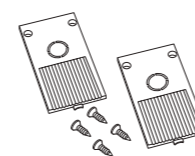

ST005.469.00
 ■ **черный**
ST005.569.00
 □ **белый**
 заглушка к магнитному шинопроводу (2 шт.)
 L27 × W51 × H5 MM

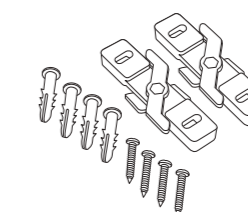

ST005.759.00
 ■ **стальной**
 фиксатор для накладного монтажа (2 шт.)
 L70 × W27 × H18 MM

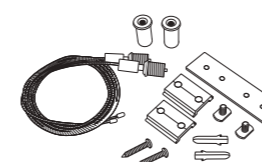

ST005.419.00
 ■ **черный**
ST005.519.00
 □ **белый**
 тросовый подвес для магнитного шинопровода (2 шт.)
 H2000 MM

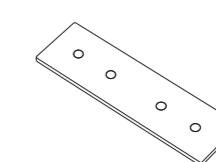

ST005.429.00
 ■ **черный**
ST005.529.00
 □ **белый**
 прямой соединитель для накладного / подвесного магнитного шинопровода
 L80 × W23 MM

Профили для натяжного ПВХ потолка и комплектующие

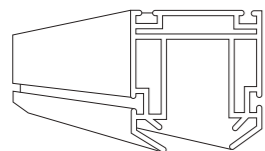

ST003.129.03
■ алюминий
профиль для монтажа
в натяжной ПВХ-потолок
L2000 x W56 x H62 мм

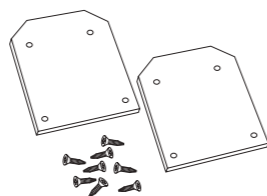

ST003.189.03
■ алюминий
торцевая заглушка
(2 шт.)

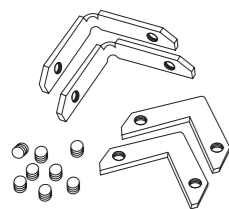

ST015.179.02
угол-соединитель (3 прямых
соединителя + 8 винтов) для
ST003.429.01, ST003.529.01

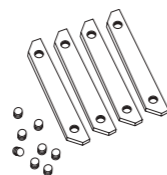

ST001.169.00
прямой соединитель
комплект для профилей
ST015.129.02, ST003.129.02,
ST001.129.00
(4 соединителя + 8 винтов)

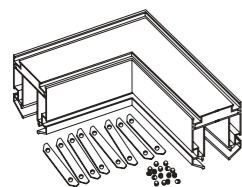

ST003.199.03
■ черный
угол-соединитель
(8 прямых соединителей +
16 винтов в комплекте)

Шинопровод для натяжного ПВХ-потолка и комплектующие

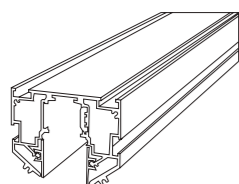

ST047.429.00
■ черный
шинопровод для натяжного
ПВХ-потолка
L2000 x W60 x H47 мм

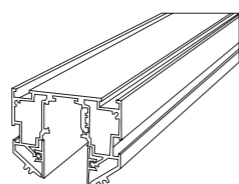

ST047.439.00
■ черный
шинопровод для натяжного
ПВХ-потолка
L3000 x W60 x H47 мм

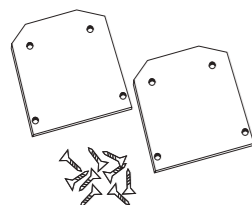

ST047.189.00
■ черный
торцевая заглушка
(2 шт.)

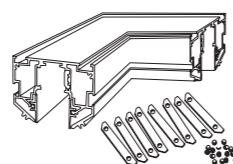

ST047.199.00
■ черный
угол-соединитель
для ST047.429.00,
ST047.439.00
(8 прямых соединителей
+16 винтов в комплекте)



Встраиваемый шинопровод и комплектующие

Схема сборки для встраиваемого шинопровода

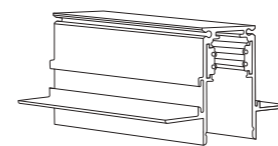
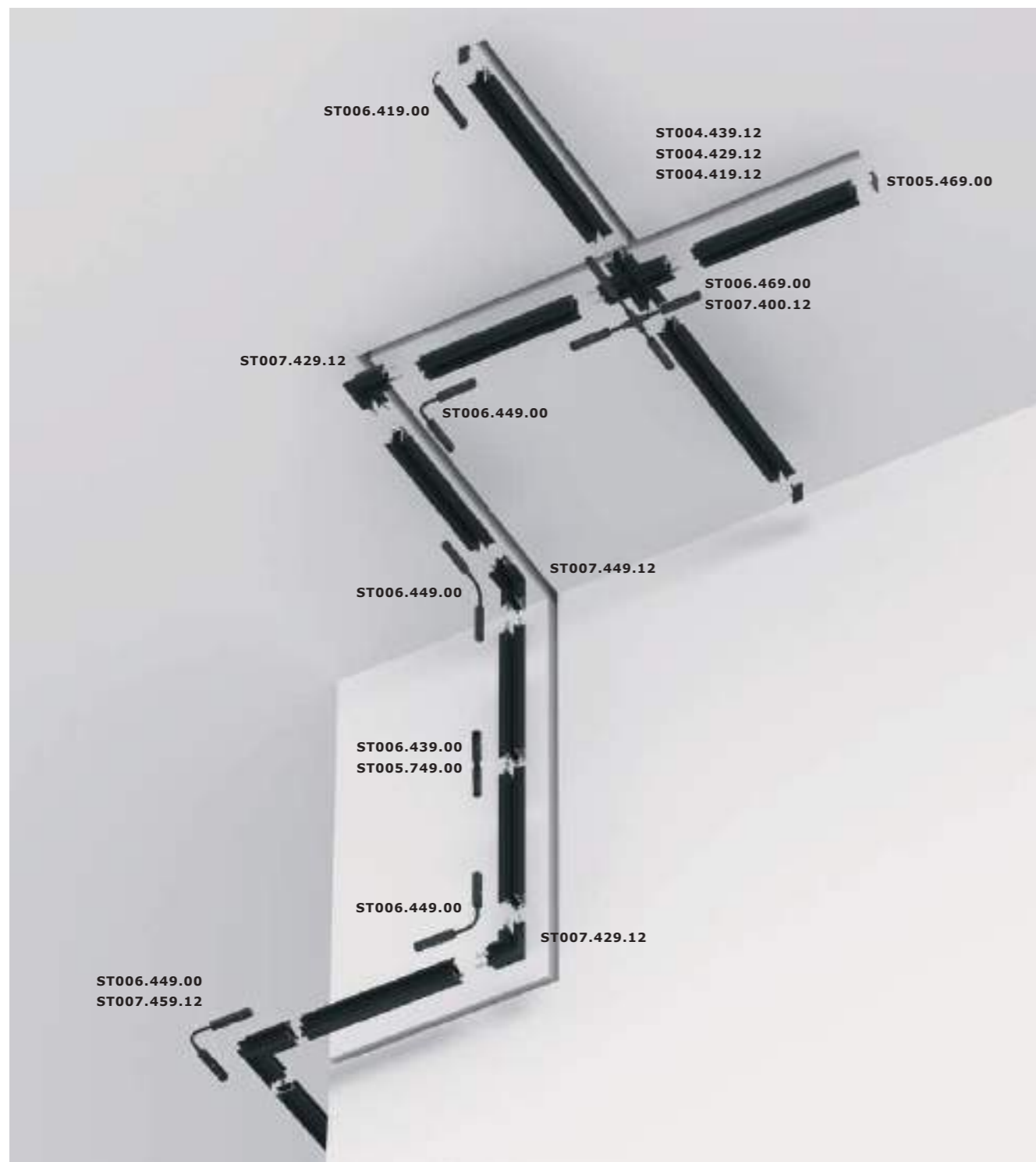

ST004.419.12
 ■ **черный**
ST004.519.12
 □ **белый**
 шинопровод магнитный
 встраиваемый под ГКЛ 12.5мм
 L1000 × W63 × H47MM
 комплект: торцевые заглушки -2 шт.
 лицевая заглушка -1 шт.

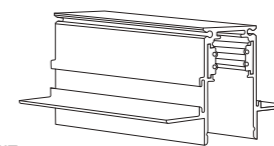

ST004.429.12
 ■ **черный**
ST004.529.12
 □ **белый**
 шинопровод магнитный
 встраиваемый под ГКЛ 12.5мм
 L2000 × W63 × H47MM
 комплект: торцевые заглушки -2шт.
 лицевая заглушка -1 шт.

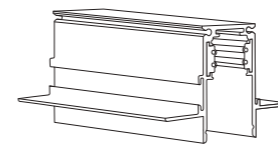

ST004.439.12
 ■ **черный**
ST004.539.12
 □ **белый**
 шинопровод магнитный
 встраиваемый под ГКЛ 12.5мм
 L3000 × W63 × H47MM
 комплект: торцевые заглушки -2 шт.
 лицевая заглушка -1 шт.

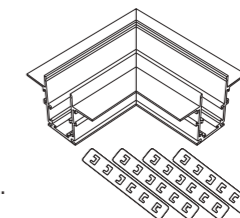

ST007.429.12
 ■ **черный**
ST007.529.12
 □ **белый**
 коннектор угловой боковой
 для встраиваемого магнитного
 шинопровода
 L100 × W100 × H47MM

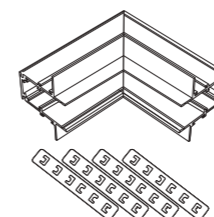

ST007.449.12
 ■ **черный**
ST007.549.12
 □ **белый**
 коннектор угловой внутренний
 для встраиваемого магнитного
 шинопровода
 L100 × W100 × H47MM

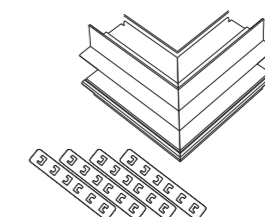

ST007.459.12
 ■ **черный**
ST007.559.12
 □ **белый**
 коннектор угловой внешний
 для встраиваемого магнитного
 шинопровода
 L100 × W100 × H47MM

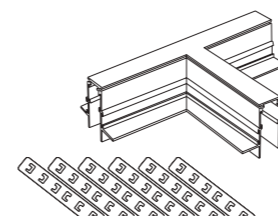

ST007.499.00
 ■ **черный**
ST007.599.00
 □ **белый**
 коннектор T-образный для
 встраиваемого магнитного
 шинопровода
 L200 × W132 × H47MM

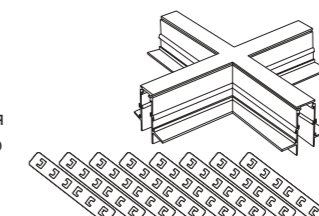

ST007.400.00
 ■ **черный**
ST007.500.00
 □ **белый**
 коннектор X-образный для
 встраиваемого магнитного
 шинопровода
 L200 × W201 × H47MM

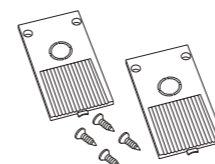

ST005.469.00
 ■ **черный**
 заглушка к магнитному
 шинопроводу (2 шт.)
 L27 × W51 × H5MM

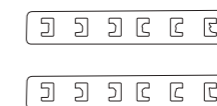

ST005.749.00
 ■ **стальной**
 прямой соединитель для
 встраиваемого магнитного
 шинопровода (2 шт.)
 L70 × W10 × H2MM

Управление AROUND

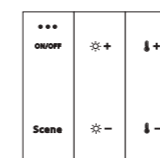

ST015.400.99
 ■ **черный**
ST015.500.99
 □ **белый**
 панель управления BLE
 L86 × W86 × H13MM



ST015.400.98
 ■ **черный**
ST015.500.98
 □ **белый**
 пульт управления BLE
 L150 × W38 × H13MM

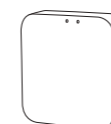

ST015.500.97
 □ **белый**
 конвертер Wi-Fi
 L64 × W64 × H13MM

Коннекторы

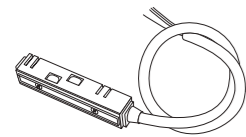

ST006.419.00
 ■ **черный**
ST006.519.00
 □ **белый**
 ввод питания
 L500 MM

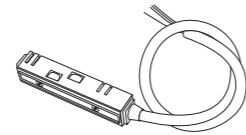

ST006.429.00
 ■ **черный**
ST006.529.00
 □ **белый**
 ввод питания
 L2000 MM

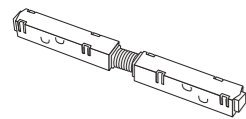

ST006.439.00
 ■ **черный**
ST006.539.00
 □ **белый**
 коннектор питания
 прямой
 L195 x W17 x H18MM

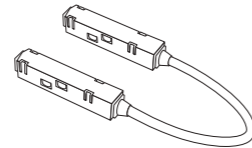

ST006.449.00
 ■ **черный**
ST006.549.00
 □ **белый**
 коннектор питания
 угловой
 L380 x W17 x H18MM

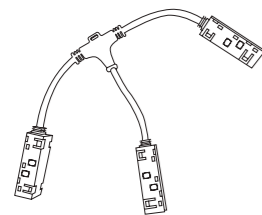

ST006.459.00
 ■ **черный**
ST006.559.00
 □ **белый**
 T-образный коннектор
 L280 x W150 x H15MM

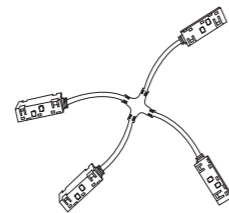

ST006.469.00
 ■ **черный**
ST006.569.00
 □ **белый**
 X-образный коннектор
 L280 x W280 x H15MM

Блоки питания

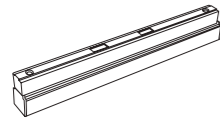

ST011.048.100
 ■ **черный**
ST011.058.100
 □ **белый**
 блок питания
 встраиваемый 48 V
 L258 x W48 x H30 MM
 100 W
 IP20

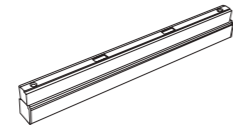

ST011.048.200
 ■ **черный**
ST011.058.200
 □ **белый**
 блок питания
 встраиваемый 48 V
 L280 x W48 x H30 MM
 200 W
 IP20

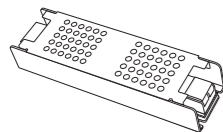

ST008.148.100
 блок питания 48V
 L145 x W50 x H25 MM
 100 W
 IP20

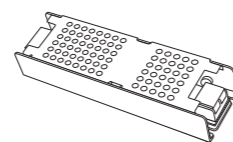

ST008.148.200
 блок питания 48V
 L152 x W50 x H30 MM
 200 W
 IP20

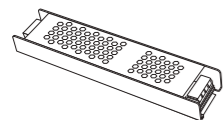

ST008.148.300
 блок питания 48V
 L202 x W65 x H30 MM
 300 W
 IP20

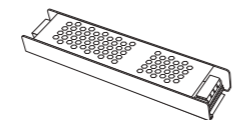

ST008.148.400
 блок питания 48V
 L202 x W65 x H30 MM
 400 W
 IP20

ST684 NEON

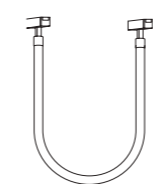
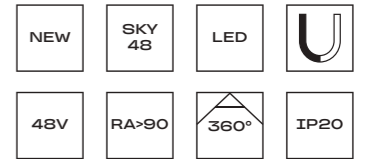

ST684.436.36
ST684.446.36

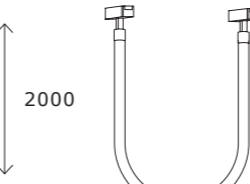

ST684.436.60
ST684.446.60



ST684.009.00
 подвесной комплект
 для ST684 (длина — 1000 мм)
 трос - 2 шт

артикул	мощность, W	световой поток, LM	цветовая температура, K	коэф. цвето-передачи, RA	угол рассеивания, °	размер, мм
ST684.436.36	led x 36	3500	3000	>90	360	3000
ST684.436.60	led x 60	5900	3000	>90	360	5000
ST684.446.36	led x 36	3250	4000	>90	360	3000
ST684.446.60	led x 60	5500	4000	>90	360	5000

ST370 AROUND

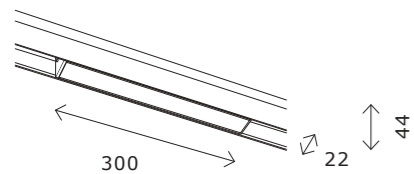
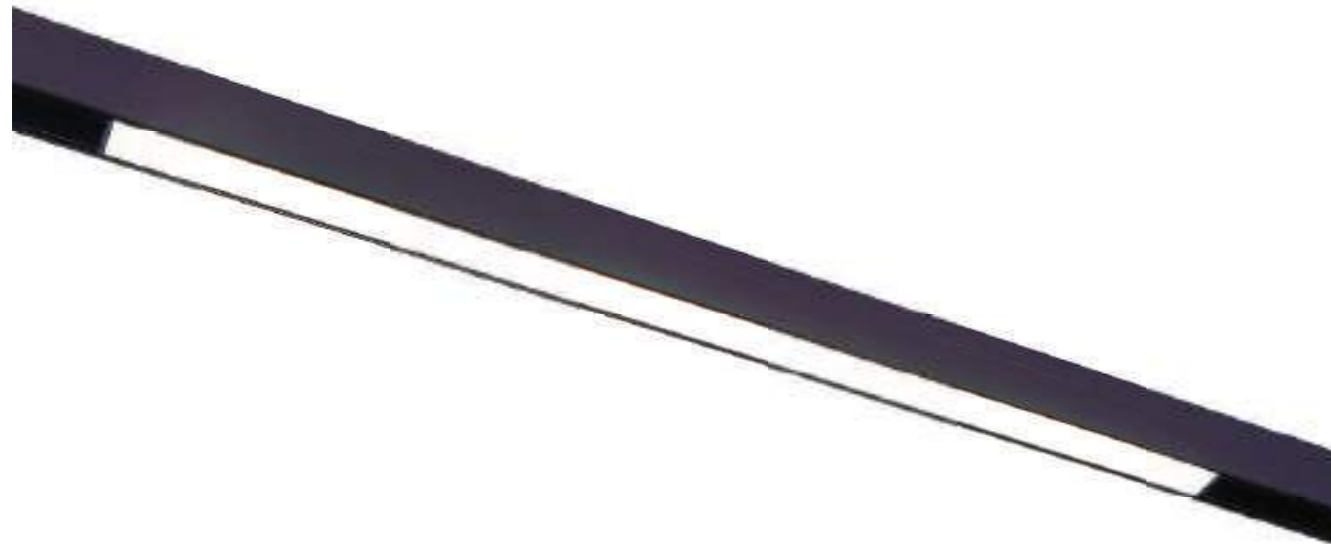
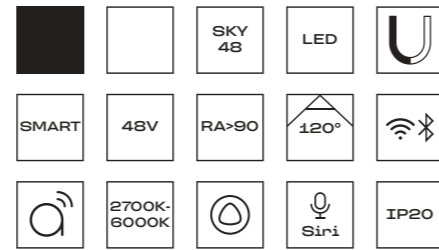

ST370.406.12
ST370.506.12

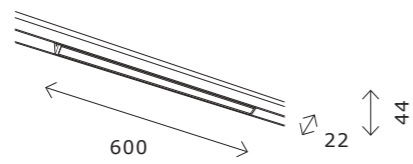

ST370.406.18
ST370.506.18

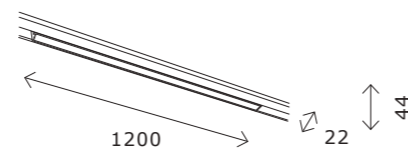

ST370.406.36
ST370.506.36

артикул	мощность, W	световой поток, LM	цветовая температура, K	коэфф. цвето-передачи, RA	угол рассеивания, °
■ ST370.406.12	led × 12	960	2700-6000	>90	120
■ ST370.406.18	led × 18	1440	2700-6000	>90	120
■ ST370.406.36	led × 36	2890	2700-6000	>90	120
□ ST370.506.12	led × 12	960	2700-6000	>90	120
□ ST370.506.18	led × 18	1440	2700-6000	>90	120
□ ST370.506.36	led × 36	2890	2700-6000	>90	120

ST360

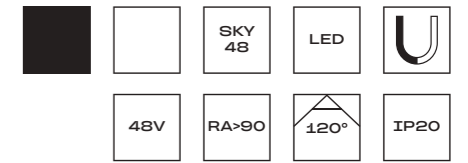

ST360.436.12
ST360.446.12
ST360.536.12
ST360.546.12

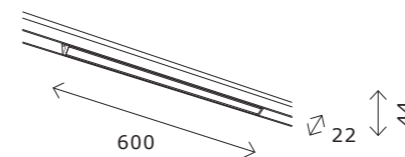

ST360.436.20
ST360.446.20
ST360.536.20
ST360.546.20

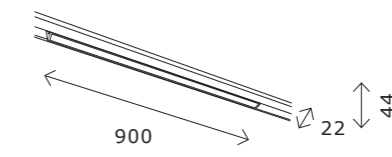

ST360.436.30.2
ST360.446.30.2
ST360.536.30.2
ST360.546.30.2

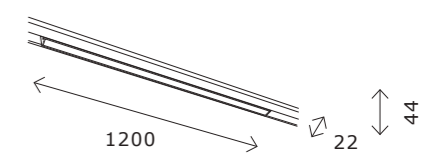

ST360.436.40
ST360.446.40
ST360.536.40
ST360.546.40

артикул	мощность, W	световой поток, LM	цветовая температура, K	коэфф. цвето-передачи, RA	угол рассеивания, °
■ ST360.436.12	led × 12	780	3000	>90	120
■ ST360.436.20	led × 20	1300	3000	>90	120
■ ST360.436.30.2	led × 30	1950	3000	>90	120
■ ST360.436.40	led × 40	2600	3000	>90	120
■ ST360.446.12	led × 12	780	4000	>90	120
■ ST360.446.20	led × 20	1300	4000	>90	120
■ ST360.446.30.2	led × 30	1950	4000	>90	120
■ ST360.446.40	led × 40	2600	4000	>90	120
□ ST360.536.12	led × 12	780	3000	>90	120
□ ST360.536.20	led × 20	1300	3000	>90	120
□ ST360.536.30.2	led × 30	1950	3000	>90	120
□ ST360.536.40	led × 40	2600	3000	>90	120
□ ST360.546.12	led × 12	780	4000	>90	120
□ ST360.546.20	led × 20	1300	4000	>90	120
□ ST360.546.30.2	led × 30	1950	4000	>90	120
□ ST360.546.40	led × 40	2600	4000	>90	120

ST363

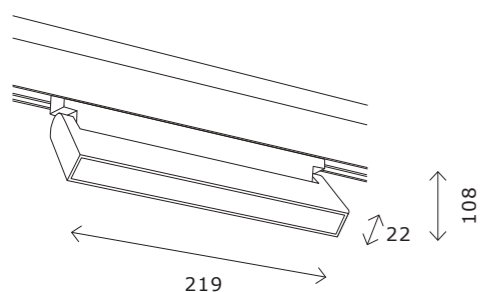
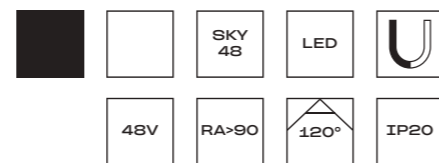

ST363.436.12
ST363.446.12
ST363.536.12
ST363.546.12

артикул	мощность, W	световой поток, LM	цветовая температура, K	коэфф. цвето-передачи, RA	угол рассеивания, °
■ ST363.436.12	led × 12	720	3000	>90	120
■ ST363.446.12	led × 12	720	4000	>90	120
□ ST363.536.12	led × 12	720	3000	>90	120
□ ST363.546.12	led × 12	720	4000	>90	120

ST800 AROUND

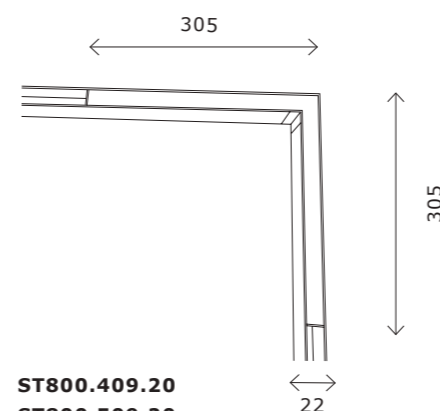
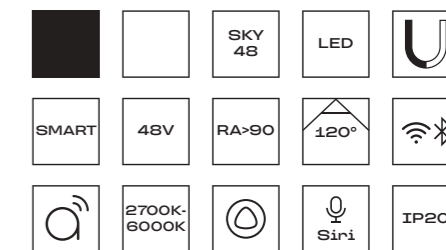

ST800.409.20
ST800.509.20

артикул	мощность, W	световой поток, LM	цветовая температура, K	коэфф. цвето-передачи, RA	угол рассеивания, °
■ ST800.409.20	led × 20	950	2700-6000	>90	120
□ ST800.509.20	led × 20	950	2700-6000	>90	120

ST800 HORIZONTAL

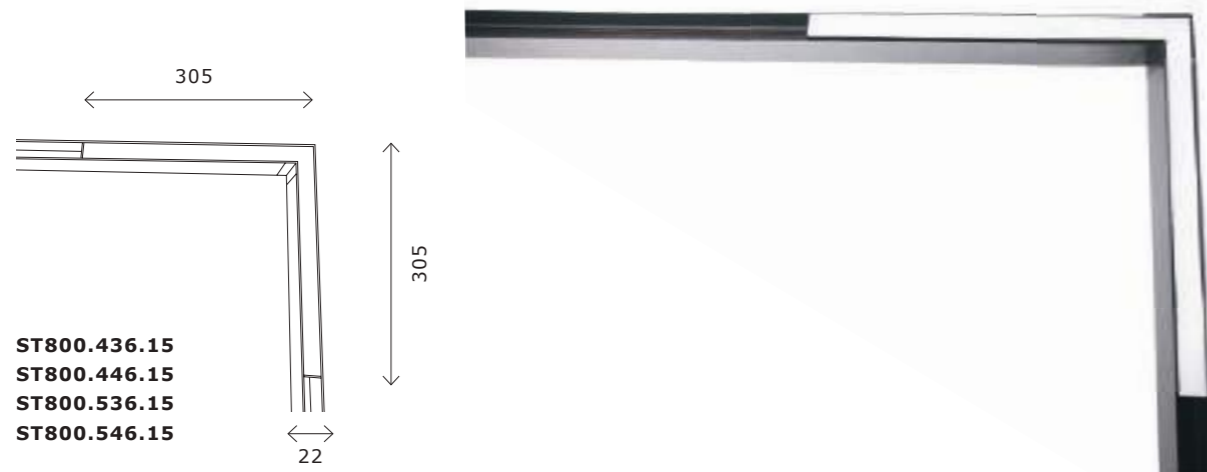
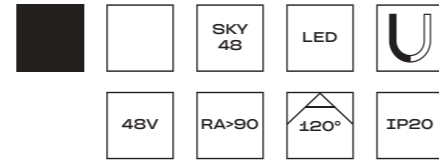

ST800.436.15
ST800.446.15
ST800.536.15
ST800.546.15

артикул	мощность, W	световой поток, LM	цветовая температура, K	коэфф. цвето-передачи, RA	угол рассеивания, °
■ ST800.436.15	led × 15	950	3000	>90	120
■ ST800.446.15	led × 15	950	4000	>90	120
□ ST800.536.15	led × 15	950	3000	>90	120
□ ST800.546.15	led × 15	950	4000	>90	120

ST801 VERTICAL

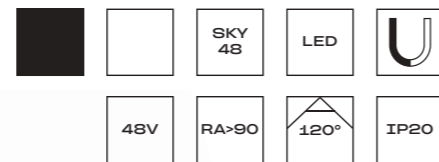

ST801.436.20
ST801.446.20

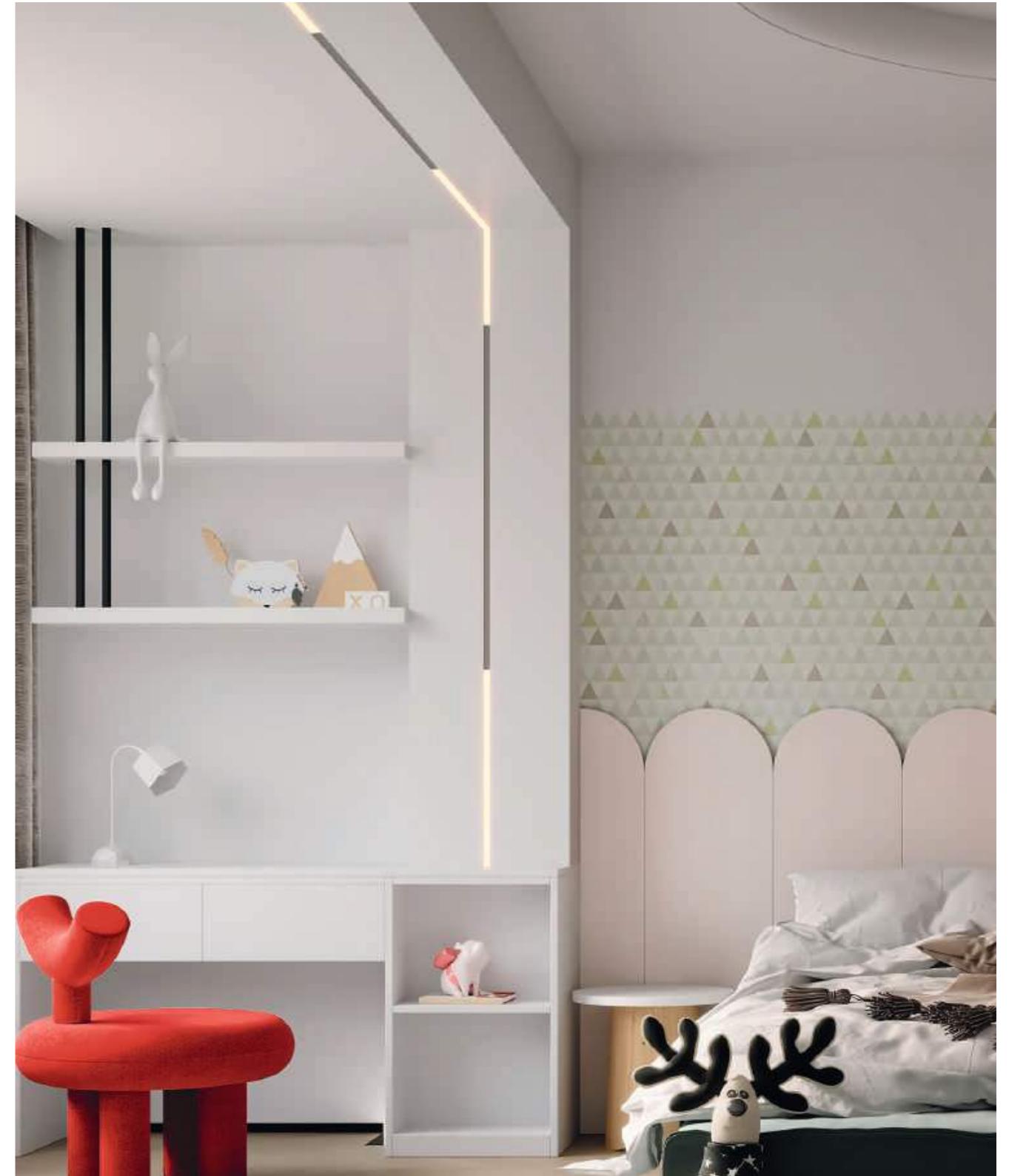

артикул	мощность, W	световой поток, LM	цветовая температура, K	коэфф. цвето-передачи, RA	угол рассеивания, °
■ ST801.436.20	led × 20	1250	3000	>90	120
■ ST801.446.20	led × 20	1250	4000	>90	120

ST802

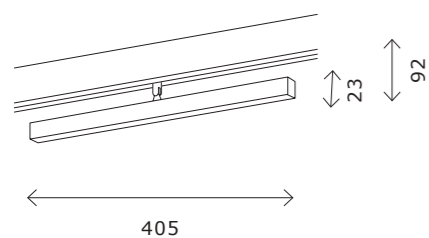
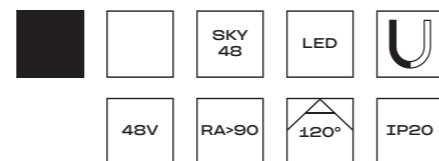

ST802.436.12
ST802.446.12

артикул	мощность, W	световой поток, LM	цветовая температура, K	коэфф. цвето-передачи, RA	угол рассеивания, °
■ ST802.436.12	led × 12	850	3000	>90	120
■ ST802.446.12	led × 12	850	4000	>90	120

ST803

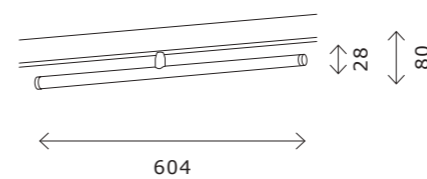
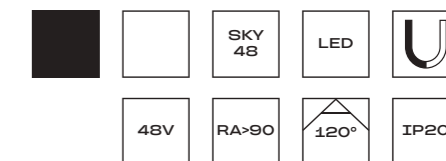

ST803.436.10
ST803.446.10

артикул	мощность, W	световой поток, LM	цветовая температура, K	коэфф. цвето-передачи, RA	угол рассеивания, °
■ ST803.436.10	led × 10	1100	3000	>90	120
■ ST803.446.10	led × 10	1100	4000	>90	120

ST804 WALLWASHER

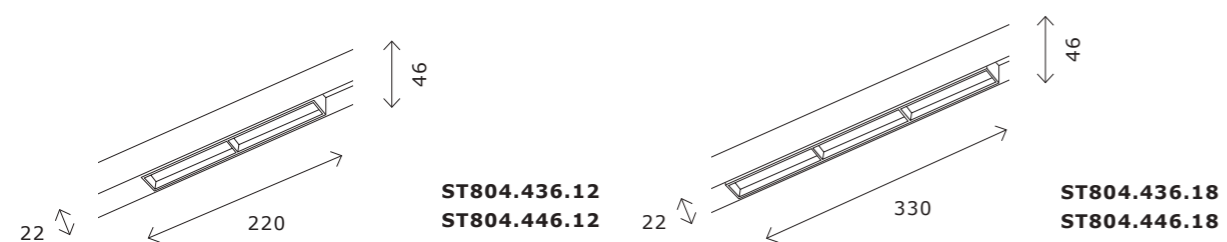
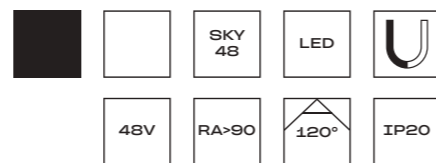

артикул	мощность, W	световой поток, LM	цветовая температура, K	коэфф. цвето-передачи, RA	угол рассеивания, °
■ ST804.436.12	led × 12	850	3000	>90	120
■ ST804.446.12	led × 12	850	4000	>90	120
■ ST804.436.18	led × 18	1300	3000	>90	120
■ ST804.446.18	led × 18	1300	4000	>90	120



ST809

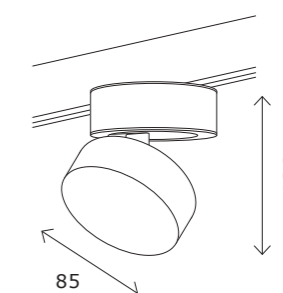
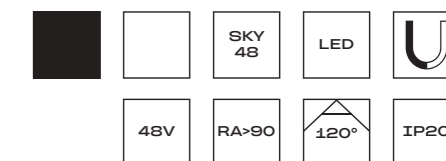

ST809.436.09
ST809.446.09
ST809.536.09
ST809.546.09

артикул	мощность, W	световой поток, LM	цветовая температура, K	коэфф. цвето-передачи, RA	угол рассеивания, °
■ ST809.436.09	led × 9	650	3000	>90	120
■ ST809.446.09	led × 9	650	4000	>90	120
□ ST809.536.09	led × 9	650	3000	>90	120
□ ST809.546.09	led × 9	650	4000	>90	120

ST365

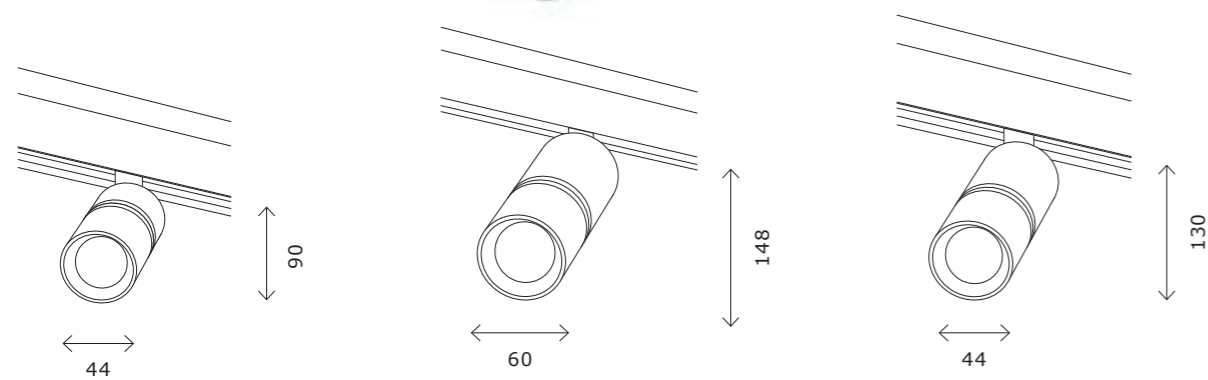
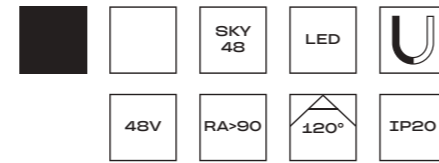

ST365.436.07 ST365.536.07
ST365.446.07 ST365.546.07

ST365.436.18 ST365.536.18
ST365.446.18 ST365.546.18

ST365.436.12 ST365.536.12
ST365.446.12 ST365.546.12

артикул	мощность, W	световой поток, LM	цветовая температура, K	коэфф. цвето-передачи, RA	угол рассеивания, °
■ ST365.436.07	led × 7	595	3000	>90	36
■ ST365.436.12	led × 12	1020	3000	>90	36
■ ST365.436.18	led × 18	1530	3000	>90	36
■ ST365.446.07	led × 7	595	4000	>90	36
■ ST365.446.12	led × 12	1020	4000	>90	36
■ ST365.446.18	led × 18	1530	4000	>90	36
□ ST365.536.07	led × 7	595	3000	>90	36
□ ST365.536.12	led × 12	1020	3000	>90	36
□ ST365.536.18	led × 18	1530	3000	>90	36
□ ST365.546.07	led × 7	595	4000	>90	36
□ ST365.546.12	led × 12	1020	4000	>90	36
□ ST365.546.18	led × 18	1530	4000	>90	36

ST375 AROUND

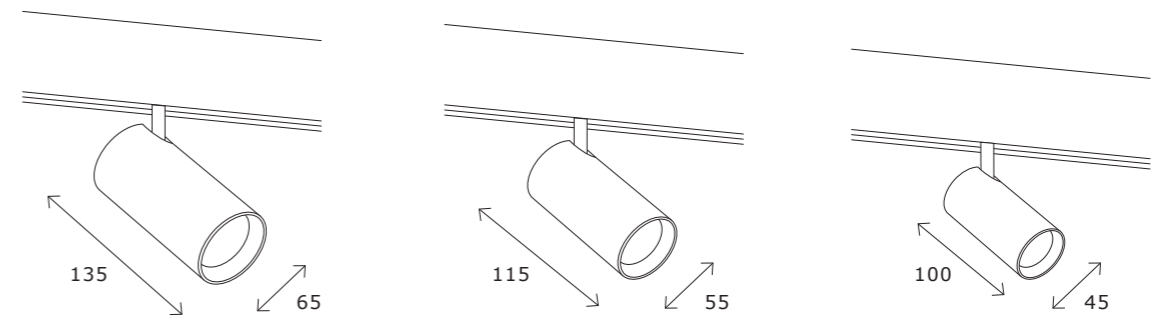
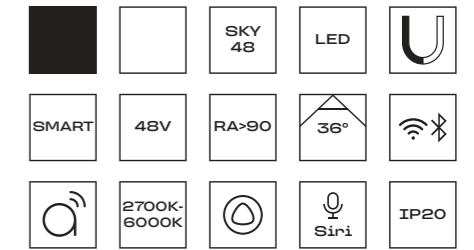

ST375.406.20
ST375.506.20

ST375.406.12
ST375.506.12

ST375.406.07
ST375.506.07

артикул	мощность, W	световой поток, LM	цветовая температура, K	коэфф. цвето-передачи, RA	угол рассеивания, °
■ ST375.406.07	led × 7	630	2700-6000	90	36
■ ST375.406.12	led × 12	1080	2700-6000	90	36
■ ST375.406.20	led × 20	1800	2700-6000	90	36
□ ST375.506.07	led × 7	630	2700-6000	90	36
□ ST375.506.12	led × 12	1080	2700-6000	90	36
□ ST375.506.20	led × 20	1800	2700-6000	90	36

ST353

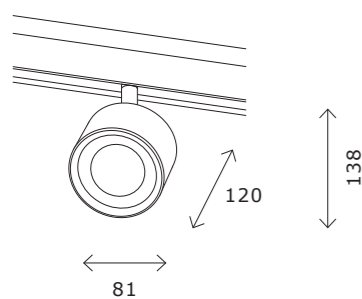
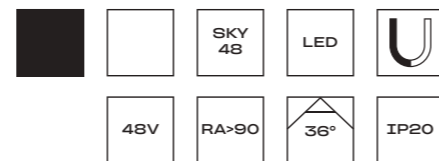

ST353.436.06
ST353.446.06

артикул	мощность, W	световой поток, LM	цветовая температура, K	коэфф. цвето-передачи, RA	угол рассеивания, °
■ ST353.436.06	led × 6	560	3000	>90	36
■ ST353.446.06	led × 6	560	4000	>90	36

ST807

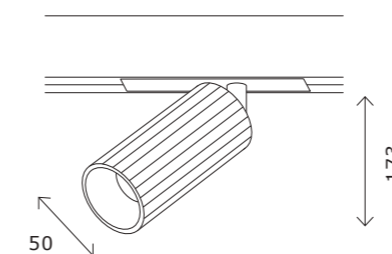

ST807.236.12
ST807.246.12
ST807.436.12
ST807.446.12

артикул	мощность, W	световой поток, LM	цветовая температура, K	коэфф. цвето-передачи, RA	угол рассеивания, °
■ ST807.236.12	led × 12	700	3000	>90	36
■ ST807.246.12	led × 12	700	4000	>90	36
■ ST807.436.12	led × 12	700	3000	>90	36
■ ST807.446.12	led × 12	700	4000	>90	36



ST808

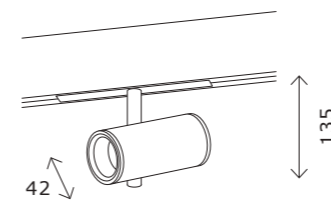
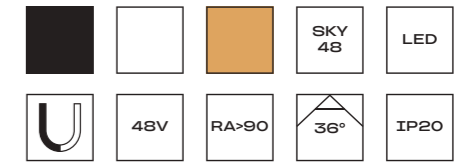

ST808.236.08
ST808.246.08
ST808.436.08
ST808.446.08

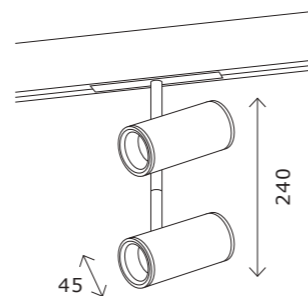

ST808.436.16
ST808.446.16
ST808.236.16
ST808.246.16

артикул	мощность, W	световой поток, LM	цветовая температура, K	коэфф. цвето-передачи, RA	угол рассеивания, °
ST808.236.08	led × 8	550	3000	>90	36
ST808.246.08	led × 8	550	4000	>90	36
ST808.436.08	led × 8	550	3000	>90	36
ST808.446.08	led × 8	550	4000	>90	36
ST808.236.16	led × 16	1100	3000	>90	36
ST808.246.16	led × 16	1100	4000	>90	36
ST808.436.16	led × 16	1100	3000	>90	36
ST808.446.16	led × 16	1100	4000	>90	36

ST357 ZOOM

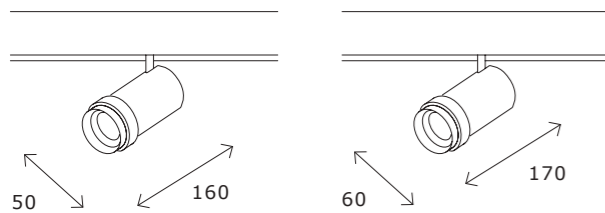
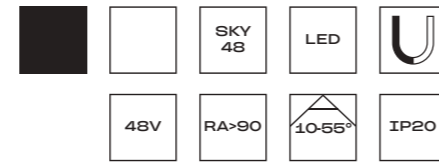

ST357.436.12
ST357.446.12
ST357.536.12
ST357.546.12

ST357.436.20
ST357.446.20
ST357.536.20
ST357.546.20

артикул	мощность, W	световой поток, LM	цветовая температура, K	коэфф. цвето-передачи, RA	угол рассеивания, °
■ ST357.436.12	led × 12	1080	3000	>90	10-55
■ ST357.446.12	led × 12	1080	4000	>90	10-55
■ ST357.436.20	led × 20	1800	3000	>90	10-55
■ ST357.446.20	led × 20	1800	4000	>90	10-55
□ ST357.536.12	led × 12	1080	3000	>90	10-55
□ ST357.546.12	led × 12	1080	4000	>90	10-55
□ ST357.536.20	led × 20	1800	3000	>90	10-55
□ ST357.546.20	led × 20	1800	4000	>90	10-55

ST371 AROUND

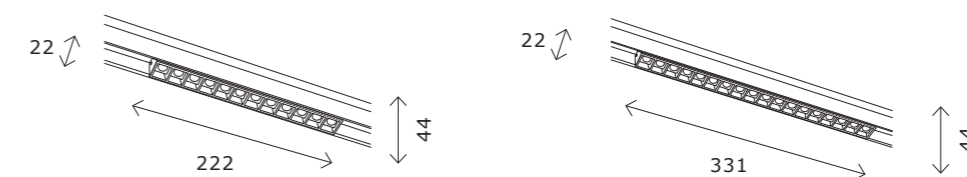
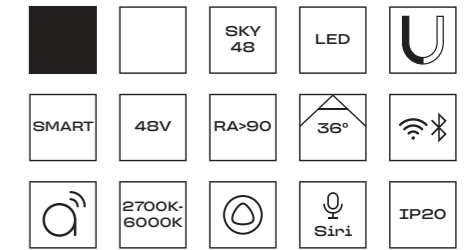

ST371.406.12
ST371.506.12

ST371.406.18
ST371.506.18

артикул	мощность, W	световой поток, LM	цветовая температура, K	коэфф. цвето-передачи, RA	угол рассеивания, °
■ ST371.406.12	led × 12	1080	2700-6500	90	36
□ ST371.506.12	led × 12	1080	2700-6500	90	36
■ ST371.406.18	led × 18	1620	2700-6500	90	36
□ ST371.506.18	led × 18	1620	2700-6500	90	36

ST361

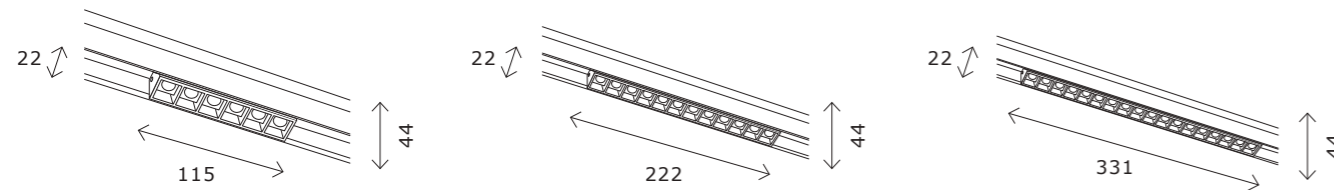
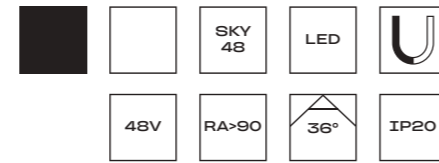

ST361.436.06
ST361.446.06
ST361.536.06
ST361.546.06

ST361.436.12
ST361.446.12
ST361.536.12
ST361.546.12

ST361.436.18
ST361.446.18
ST361.536.18
ST361.546.18

артикул	мощность, W	световой поток, LM	цветовая температура, K	коэфф. цвето-передачи, RA	угол рассеивания, °
■ ST361.436.06	led × 6	532	3000	>90	36
■ ST361.436.12	led × 12	1009	3000	>90	36
■ ST361.436.18	led × 18	1407	3000	>90	36
■ ST361.446.06	led × 6	532	4000	>90	36
■ ST361.446.12	led × 12	1009	4000	>90	36
■ ST361.446.18	led × 18	1407	4000	>90	36
□ ST361.536.06	led × 6	532	3000	>90	36
□ ST361.536.12	led × 12	1009	3000	>90	36
□ ST361.536.18	led × 18	1407	3000	>90	36
□ ST361.546.06	led × 6	532	4000	>90	36
□ ST361.546.12	led × 12	1009	4000	>90	36
□ ST361.546.18	led × 18	1407	4000	>90	36

ST806

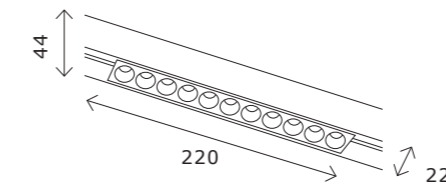
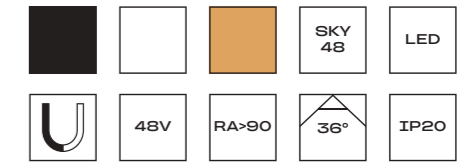

ST806.436.12
ST806.446.12
ST806.236.12
ST806.246.12
ST806.536.12
ST806.546.12

артикул	мощность, W	световой поток, LM	цветовая температура, K	коэфф. цвето-передачи, RA	угол рассеивания, °
■ ST806.236.12	led × 12	800	3000	>90	36
■ ST806.246.12	led × 12	800	4000	>90	36
■ ST806.436.12	led × 12	800	3000	>90	36
■ ST806.446.12	led × 12	800	4000	>90	36
□ ST806.536.12	led × 12	800	3000	>90	36
□ ST806.546.12	led × 12	800	4000	>90	36

ST372 AROUND

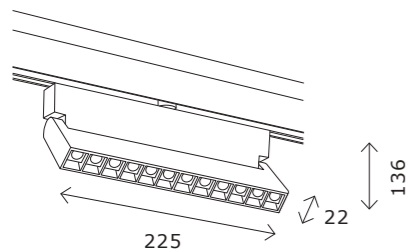
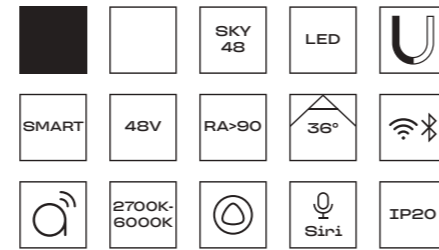

ST372.406.12
ST372.506.12

артикул	мощность, W	световой поток, LM	цветовая температура, K	коэфф. цвето-передачи, RA	угол рассеивания, °
■ ST372.406.12	led × 12	1080	2700-6500	90	36
□ ST372.506.12	led × 12	1080	2700-6500	90	36

ST362

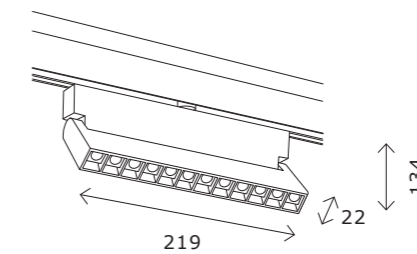
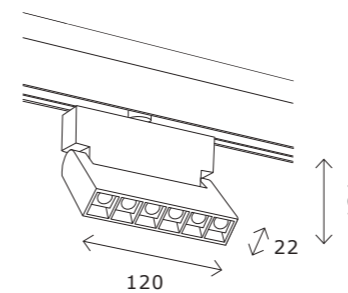
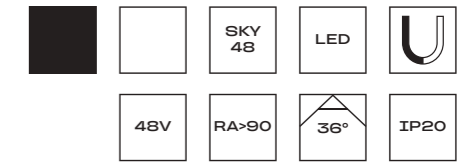

ST362.436.06
ST362.446.06
ST362.536.06
ST362.546.06

ST362.436.12
ST362.446.12
ST362.536.12
ST362.546.12

артикул	мощность, W	световой поток, LM	цветовая температура, K	коэфф. цвето-передачи, RA	угол рассеивания, °
■ ST362.436.06	led × 6	532	3000	>90	36
■ ST362.436.12	led × 12	1009	3000	>90	36
■ ST362.446.06	led × 6	532	4000	>90	36
■ ST362.446.12	led × 12	1009	4000	>90	36
□ ST362.536.06	led × 6	532	3000	>90	36
□ ST362.536.12	led × 12	1009	3000	>90	36
□ ST362.546.06	led × 6	532	4000	>90	36
□ ST362.546.12	led × 12	1009	4000	>90	36

ST364

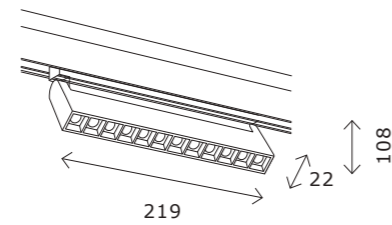
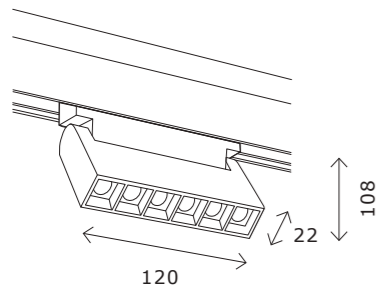
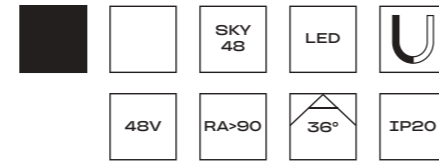

ST364.436.06
ST364.446.06
ST364.536.06
ST364.546.06

ST364.436.12
ST364.446.12
ST364.536.12
ST364.546.12

артикул	мощность, W	световой поток, LM	цветовая температура, K	коэфф. цветопередачи, RA	угол рассеивания, °
■ ST364.436.06	led × 6	532	3000	>90	36
■ ST364.436.12	led × 12	1009	3000	>90	36
■ ST364.446.06	led × 6	532	4000	>90	36
■ ST364.446.12	led × 12	1009	4000	>90	36
□ ST364.536.06	led × 6	532	3000	>90	36
□ ST364.536.12	led × 12	1009	3000	>90	36
□ ST364.546.06	led × 6	532	4000	>90	36
□ ST364.546.12	led × 12	1009	4000	>90	36

ST805

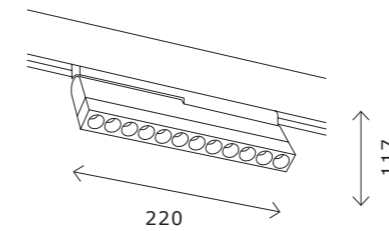
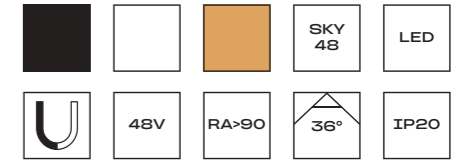

ST805.236.12
ST805.246.12
ST805.436.12
ST805.446.12
ST805.536.12
ST805.546.12

артикул	мощность, W	световой поток, LM	цветовая температура, K	коэфф. цветопередачи, RA	угол рассеивания, °
■ ST805.236.12	led × 12	800	3000	>90	36
■ ST805.246.12	led × 12	800	4000	>90	36
■ ST805.436.12	led × 12	800	3000	>90	36
■ ST805.446.12	led × 12	800	4000	>90	36
□ ST805.536.12	led × 12	800	3000	>90	36
□ ST805.546.12	led × 12	800	4000	>90	36

ST681

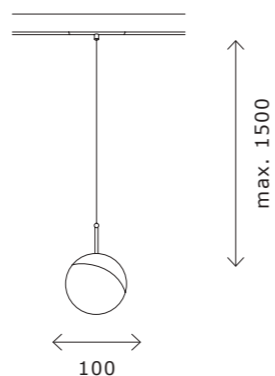
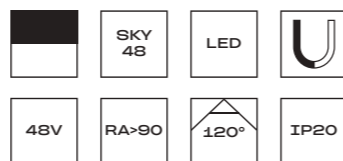

ST681.436.07
ST681.446.07

артикул	мощность, W	световой поток, LM	цветовая температура, K	коэфф. цвето-передачи, RA	угол рассеивания, °
■ ST681.436.07	led × 7	600	3000	90	120
■ ST681.446.07	led × 7	600	4000	90	120

ST682

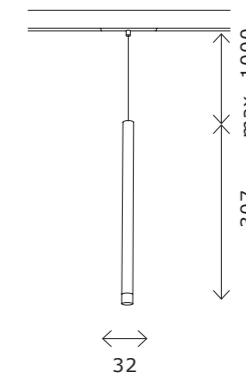

ST682.436.07
ST682.446.07
ST682.536.07
ST682.546.07
ST682.336.07
ST682.346.07

артикул	мощность, W	световой поток, LM	цветовая температура, K	коэфф. цвето-передачи, RA	угол рассеивания, °
■ ST682.436.07	led × 7	450	3000	>90	36
■ ST682.446.07	led × 7	450	4000	>90	36
□ ST682.536.07	led × 7	450	3000	>90	36
□ ST682.546.07	led × 7	450	4000	>90	36
■ ST682.336.07	led × 7	450	3000	>90	36
■ ST682.346.07	led × 7	450	4000	>90	36

ST683

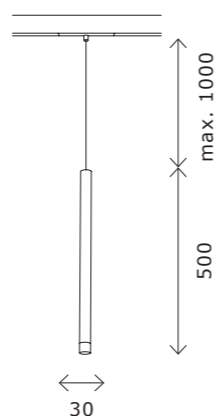
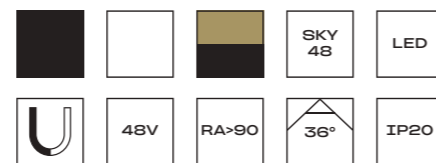

ST683.436.08
 ST683.446.08
 ST683.536.08
 ST683.546.08
 ST683.336.08
 ST683.346.08

артикул	мощность, W	световой поток, LM	цветовая температура, K	коэфф. цвето-передачи, RA	угол рассеивания, °
■ ST683.436.08	led × 8	450	3000	>90	36
■ ST683.446.08	led × 8	450	4000	>90	36
□ ST683.536.08	led × 8	450	3000	>90	36
□ ST683.546.08	led × 8	450	4000	>90	36
■ ST683.336.08	led × 8	450	3000	>90	36
■ ST683.346.08	led × 8	450	4000	>90	36

ST377 AROUND

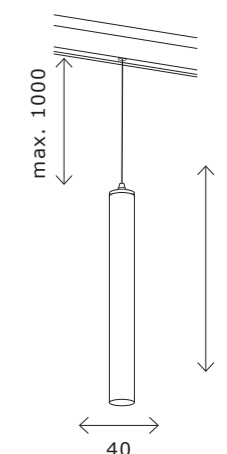
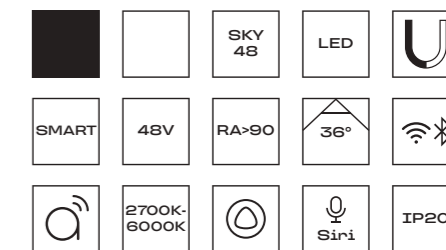

ST377.403.07
 ST377.503.07

артикул	мощность, W	световой поток, LM	цветовая температура, K	коэфф. цвето-передачи, RA	угол рассеивания, °
■ ST377.403.07	led × 7	630	2700-6500	90	36
□ ST377.503.07	led × 7	630	2700-6500	90	36



Трековая система SKYLINE 220V

SKYLINE 220 V — это классическая трековая система, работающая от стандартного напряжения 220V, с возможностью использования любых светильников с цоколями GU10, E27, E14 и LED-моделей с умным управлением AROUND, или с температурой 3000 К и 4000 К. Применение системы в любых интерьерах, с учетом разных видов монтажа, а также большие возможности для расширения функционала.

Типы монтажа

- шинпровод в натяжной ПВХ-потолок
- встраиваемый в натяжной ПВХ-потолок
- встраиваемый в ГКЛ
- накладной
- подвесной

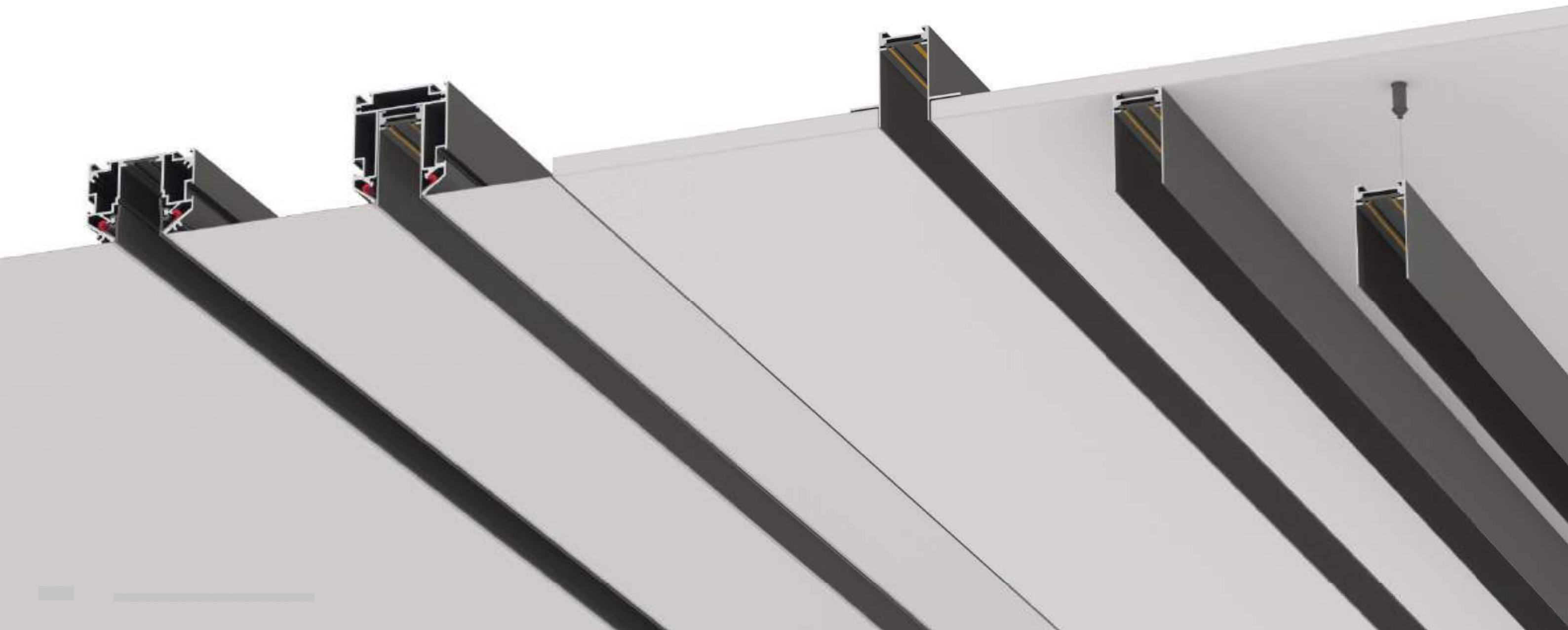

Через один ввод питания можно подключить светильники суммарной мощностью до 800 Вт.



Применение новых светодиодов SMD2835 и SMD3030 2 в 1 (цветовая температура 3000 К и 4000 К в одном светодиоде).

Все новые шинпровода Skyline 220V изготовлены с применением технологии чернения токопроводящих жил для лучшего визуального эффекта, а также оснащены монтажными отверстиями и двумя отверстиями с выводом кабеля для удобства и скорости монтажа.



Управление по протоколам Wi-Fi + Bluetooth.



Магнитная трековая система SKYLINE 220V входит в систему умного дома ST LUCE AROUND, которая позволяет управлять светильниками голосом, создавать сценарии освещения, диммировать и изменять цветовую температуру.

Новый шинпровод под натяжные ПВХ потолки.



Создание инсталляций любой сложности и длины при помощи различных соединителей, а также резки шинпровода в любом месте.



Ассортимент функциональных светильников под лампу с цоколем GU10 и возможность производства декоративного освещения под систему SKYLINE 220V.

Накладной шинопровод и комплектующие

Схема сборки для накладного шинопровода

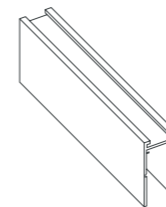
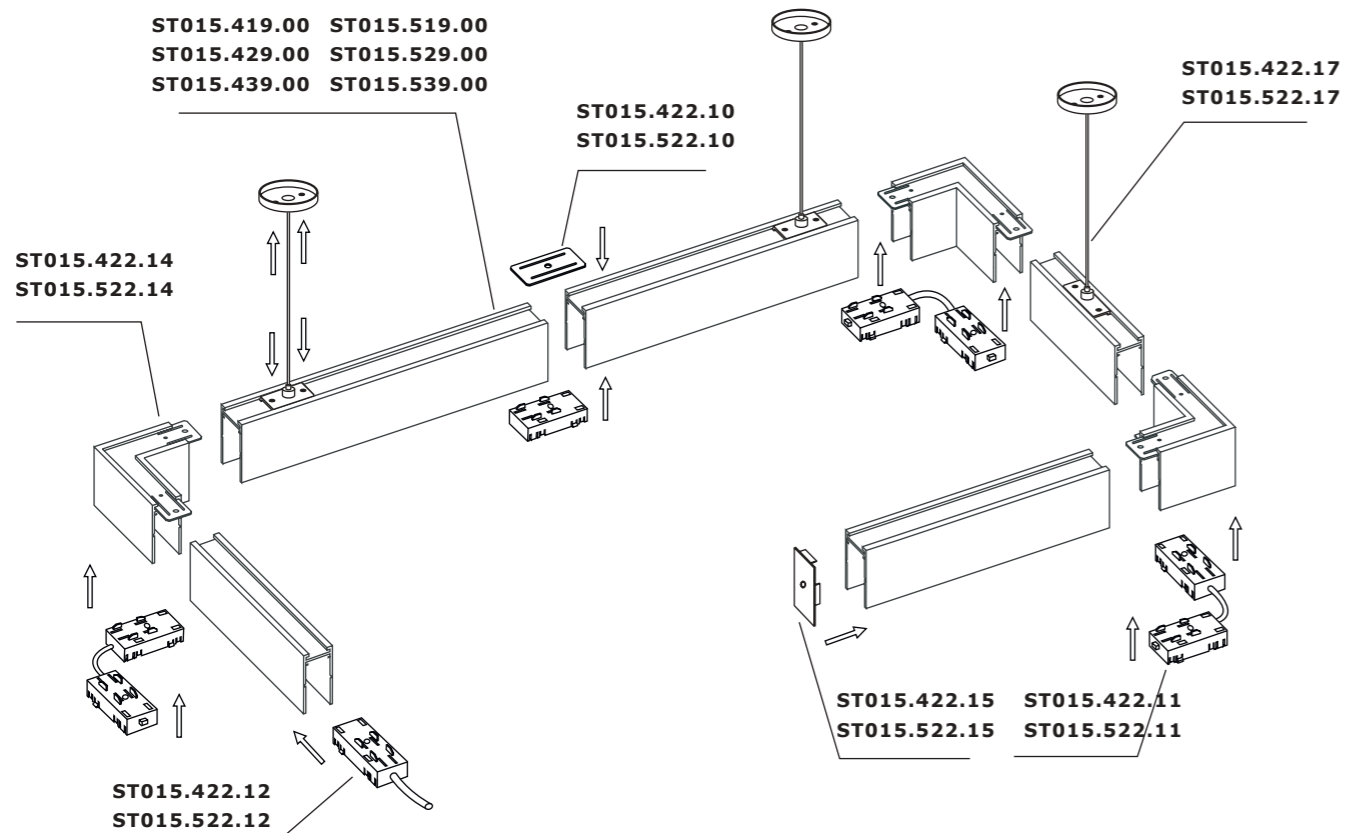

ST015.419.00
ST015.519.00
 ■ **черный**
 □ **белый**
 шинопровод накладной
 L1000 × W31 × H57 MM
 комплект:
 торцевые заглушки - 2 шт
 лицевая заглушка - 1 шт

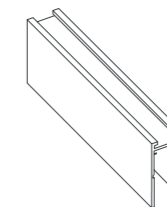

ST015.429.00
ST015.529.00
 ■ **черный**
 □ **белый**
 шинопровод накладной
 L2000 × W31 × H57 MM
 комплект:
 торцевые заглушки - 2 шт
 лицевая заглушка - 1 шт

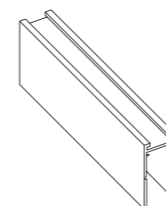

ST015.439.00
ST015.539.00
 ■ **черный**
 □ **белый**
 шинопровод накладной
 L3000 × W31 × H57 MM
 комплект:
 торцевые заглушки - 2 шт
 лицевая заглушка - 1 шт

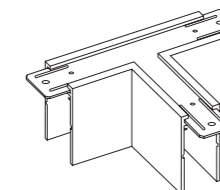

ST021.422.22
ST021.522.22
 ■ **черный**
 □ **белый**
 T-образный соединитель
 L120 × W95 × H54 MM

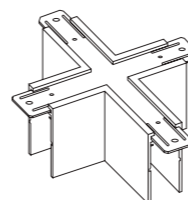

ST015.422.21
ST015.522.21
 ■ **черный**
 □ **белый**
 X-образный соединитель
 L120 × W120 × H54 MM

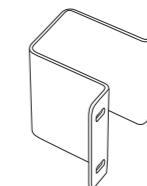

ST015.422.16
ST015.522.16
 ■ **черный**
 □ **белый**
 монтажная скоба для
 встраиваемого монтажа
 L69 × W37 × H48 MM

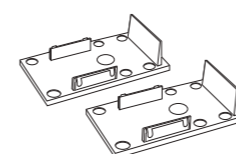

ST015.422.15
ST015.522.15
 ■ **черный**
 □ **белый**
 заглушка
 W31 × H57 MM

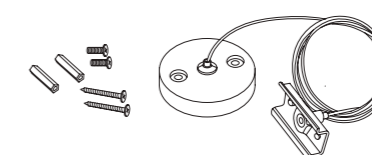

ST015.422.17
ST015.522.17
 ■ **черный**
 □ **белый**
 подвесной комплект
 (длина 1500 мм)

Профили для натяжного потолка и комплектующие

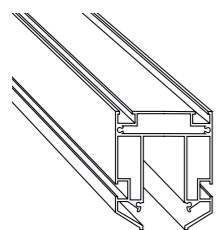

ST015.129.02
 профиль для монтажа
 в натяжной ПВХ-потолок
 L2000 x W62 x H69 MM

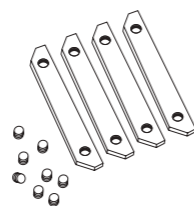

ST001.169.00
 алюминий
 прямой соединитель
 комплект для профилей
 ST015.129.02, ST003.129.02,
 ST001.129.00
 (4 соединителя + 8 винтов)

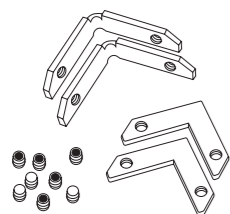

ST015.179.02
 алюминий
 уголок 90°
 (комплект 2 гор.+
 2 верт.+ 8 винтов)
 для ST015.129.02,
 ST003.129.02

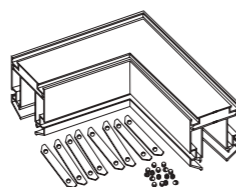

ST015.199.02
 алюминий
 угол-соединитель
 (8 прямых
 соединителей +
 16 винтов в комплекте)
 для ST015.129.02

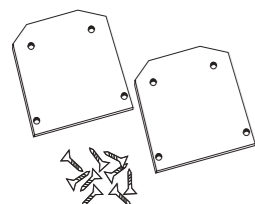

ST015.189.02
 белый
 торцевая заглушка
 (2 шт) для
 ST015.129.02

Шинопровод для натяжного ПВХ-потолка и комплектующие

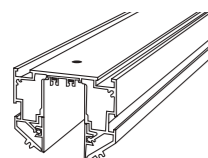

ST046.429.00
 черный
 шинопровод для натяжного
 ПВХ-потолка
 L2000 x W63 x H51 MM

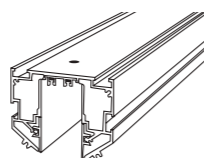

ST046.439.00
 черный
 шинопровод для натяжного
 ПВХ-потолка
 L3000 x W63 x H51 MM

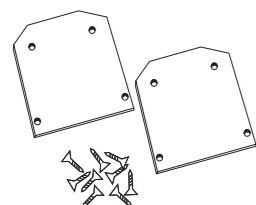

ST046.189.00
 черный
 торцевая заглушка
 (2 шт.)

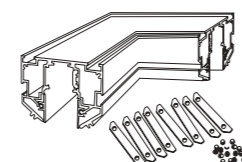

ST046.199.00
 черный
 угол-соединитель
 для ST046.429.00,
 ST046.439.00
 (8 прямых соединителей
 +16 винтов в комплекте)



Встраиваемый шинопровод и комплектующие

Схема сборки для встраиваемого шинопровода

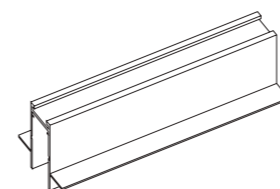
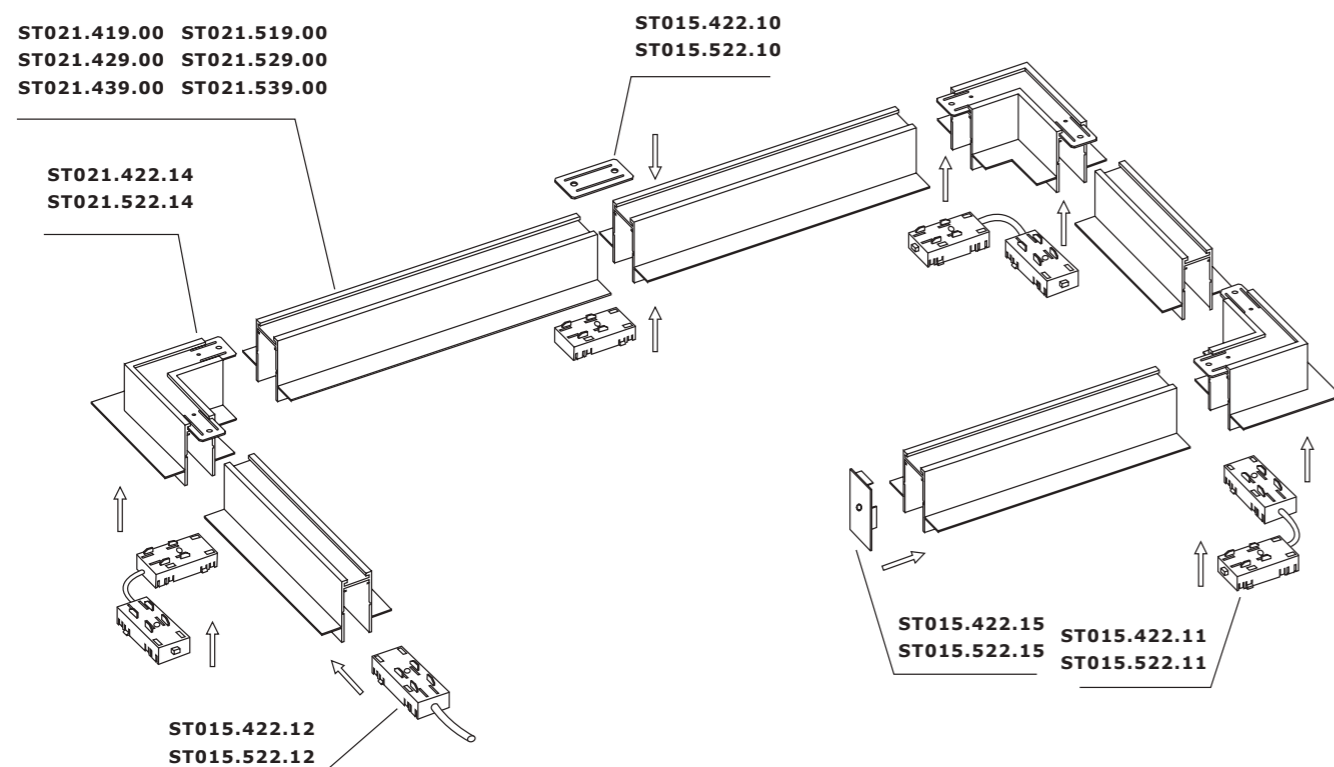

ST021.419.00
■ черный
ST021.519.00
□ белый
 шинопровод встраиваемый
 под ГКЛ 12.5мм
 L1000 × W70 × H57 MM

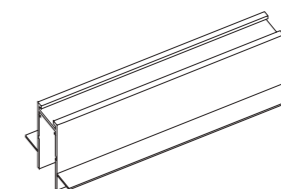

ST021.429.00
■ черный
ST021.529.00
□ белый
 шинопровод встраиваемый
 под ГКЛ 12.5мм
 L2000 × W70 × H57 MM

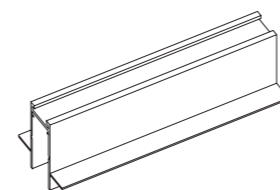

ST021.439.00
■ черный
ST021.539.00
□ белый
 шинопровод встраиваемый
 под ГКЛ 12.5мм
 L3000 × W70 × H57 MM

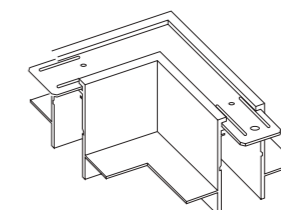

ST021.422.14
■ черный
ST021.522.14
□ белый
 угол-соединитель для
 встраиваемого шинопровода
 Skyline 220
 L127 × W127 × H54 MM

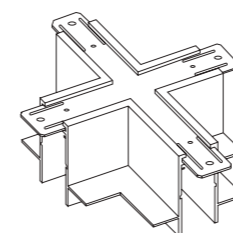

ST021.422.21
■ черный
ST021.522.21
□ белый
 X-образный встраиваемый
 соединитель
 L120 × W120 × H54 MM

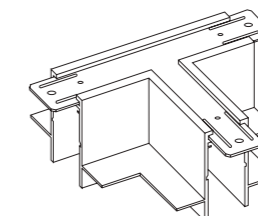

ST021.422.22
■ черный
ST021.522.22
□ белый
 T-образный встраиваемый
 соединитель
 L120 × W95 × H54 MM

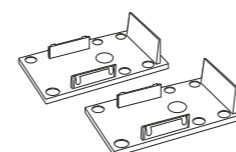

ST015.422.15
■ черный
ST015.522.15
□ белый
 заглушка торцевая
 W31 × H57 MM

Коннекторы

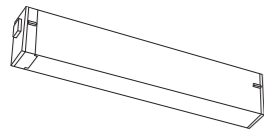

ST015.422.13
 ■ **черный**
ST015.522.13
 □ **белый**
 адаптер для установки
 светильников
 L220 × W25 × H20 MM

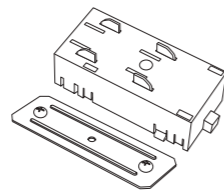

ST015.422.10
 ■ **черный**
ST015.522.10
 □ **белый**
 прямой коннектор питания
 L45 × W25 × H20 MM
 комплект: соединитель



ST015.422.11
 ■ **черный**
ST015.522.11
 □ **белый**
 коннектор питания
 угловой
 L150 × W25 × H20 MM

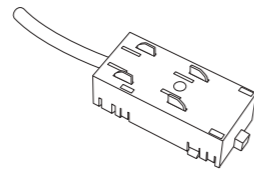

ST015.422.12
 ■ **черный**
ST015.522.12
 □ **белый**
 ввод питания
 L45 × W25 × H20 MM

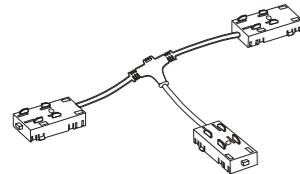

ST015.422.19
 ■ **черный**
ST015.522.19
 □ **белый**
 коннектор T-образный
 L350 × W180 × H20 MM

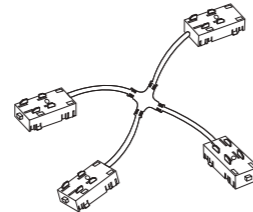

ST015.422.20
 ■ **черный**
ST015.522.20
 □ **белый**
 коннектор X-образный
 L350 × W345 × H20 MM

Управление AROUND

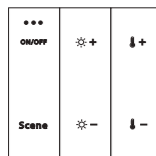

ST015.400.99
 ■ **черный**
ST015.500.99
 □ **белый**
 панель управления BLE
 L86 × W86 × H13 MM

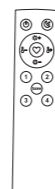

ST015.400.98
 ■ **черный**
ST015.500.98
 □ **белый**
 пульт управления BLE
 L150 × W38 × H13 MM

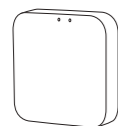

ST015.500.97
 □ **белый**
 конвертер Wi-Fi
 L64 × W64 × H13 MM

ST657 AROUND

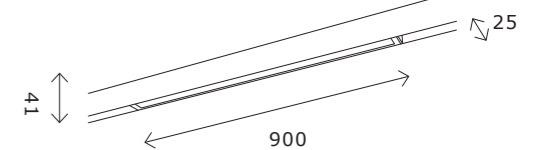
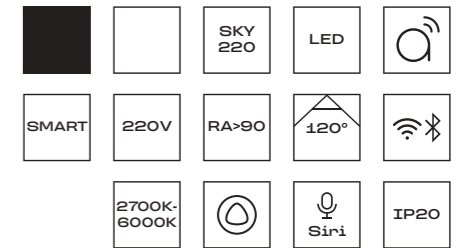

ST657.496.40
ST657.596.40

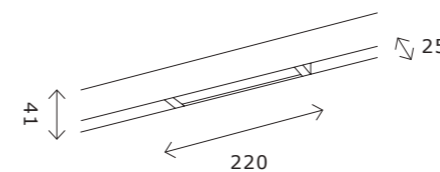

ST657.496.09
ST657.596.09

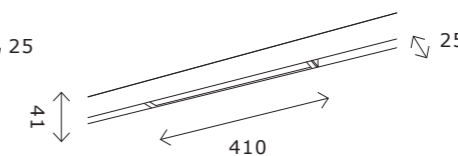

ST657.496.18
ST657.596.18

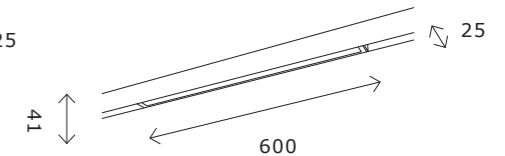

ST657.496.27
ST657.596.27

артикул	мощность, W	световой поток, LM	цветовая температура, K	коэфф. цвето-передачи, RA	угол рассеивания, °
■ ST657.496.09	led × 9	700	2700–6000	>90	120
□ ST657.596.09	led × 9	700	2700–6000	>90	120
■ ST657.496.18	led × 18	1470	2700–6000	>90	120
□ ST657.596.18	led × 18	1470	2700–6000	>90	120
■ ST657.496.27	led × 27	2250	2700–6000	>90	120
□ ST657.596.27	led × 27	2250	2700–6000	>90	120
■ ST657.496.40	led × 40	3200	2700–6000	>90	120
□ ST657.596.40	led × 40	3200	2700–6000	>90	120

ST657

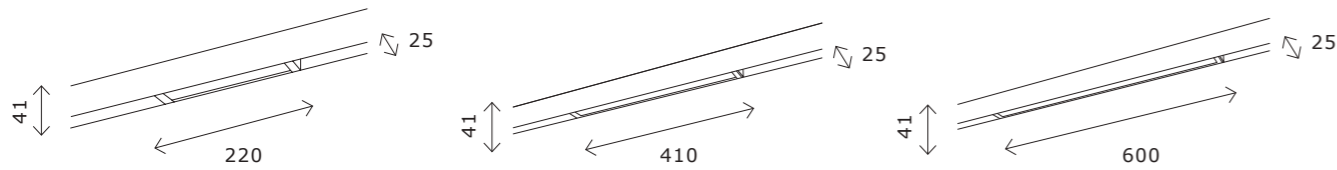
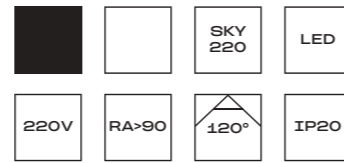

ST657.436.09
ST657.446.09
ST657.536.09
ST657.546.09

ST657.436.18
ST657.446.18
ST657.536.18
ST657.546.18

ST657.436.27
ST657.446.27
ST657.536.27
ST657.546.27

артикул	мощность, W	световой поток, LM	цветовая температура, K	коэфф. цвето-передачи, RA	угол рассеивания, °
■ ST657.436.09	led × 9	700	3000	>90	120
■ ST657.446.09	led × 9	700	4000	>90	120
□ ST657.536.09	led × 9	700	3000	>90	120
□ ST657.546.09	led × 9	700	4000	>90	120
■ ST657.436.18	led × 18	1470	3000	>90	120
■ ST657.446.18	led × 18	1470	4000	>90	120
□ ST657.536.18	led × 18	1470	3000	>90	120
□ ST657.546.18	led × 18	1470	4000	>90	120
■ ST657.436.27	led × 27	2250	3000	>90	120
■ ST657.446.27	led × 27	2250	4000	>90	120
□ ST657.536.27	led × 27	2250	3000	>90	120
□ ST657.546.27	led × 27	2250	4000	>90	120

ST664 AROUND

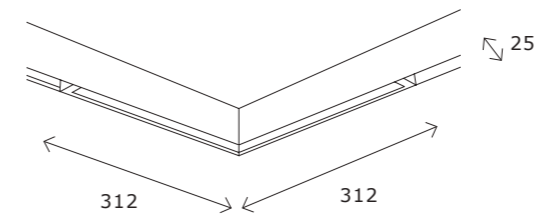
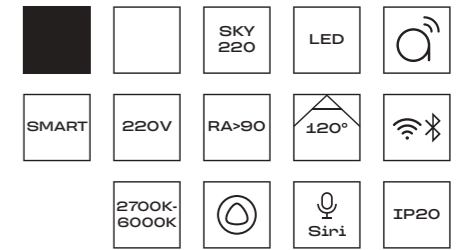

ST664.596.18
ST664.496.18

артикул	мощность, W	световой поток, LM	цветовая температура, K	коэфф. цвето-передачи, RA	угол рассеивания, °
■ ST664.496.18	led × 18	1440	2700-6000	>90	120
□ ST664.596.18	led × 18	1440	2700-6000	>90	120

ST685 AROUND

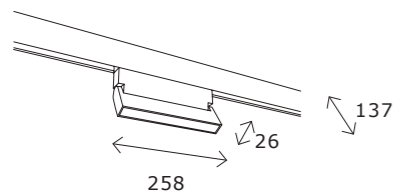
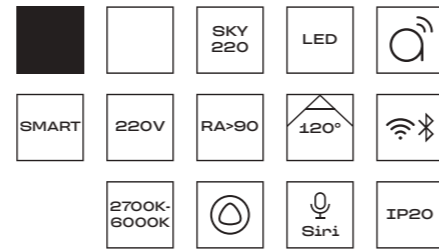

ST685.496.09
ST685.596.09

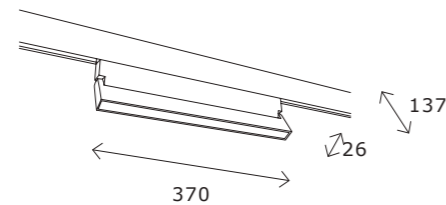

ST685.496.18
ST685.596.18

артикул	мощность, W	световой поток, LM	цветовая температура, K	коэфф. цветопередачи, RA	угол рассеивания, °
■ ST685.496.09	led × 9	700	2700-6000	>90	120
□ ST685.596.09	led × 9	700	2700-6000	>90	120
■ ST685.496.18	led × 18	1550	2700-6000	>90	120
□ ST685.596.18	led × 18	1550	2700-6000	>90	120

ST685

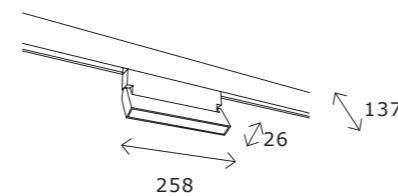
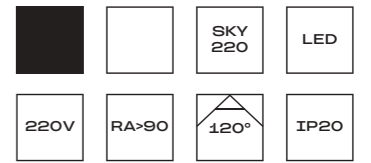

ST685.436.09
ST685.446.09
ST685.536.09
ST685.546.09

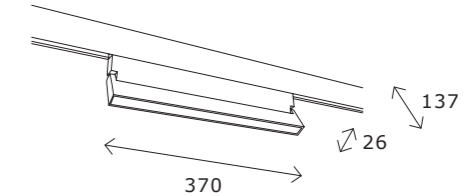

ST685.436.18
ST685.446.18
ST685.536.18
ST685.546.18

артикул	мощность, W	световой поток, LM	цветовая температура, K	коэфф. цветопередачи, RA	угол рассеивания, °
■ ST685.436.09	led × 9	700	3000	>90	120
■ ST685.446.09	led × 9	700	4000	>90	120
□ ST685.536.09	led × 9	700	3000	>90	120
□ ST685.546.09	led × 9	700	4000	>90	120
■ ST685.436.18	led × 18	1470	3000	>90	120
■ ST685.446.18	led × 18	1470	4000	>90	120
□ ST685.536.18	led × 18	1470	3000	>90	120
□ ST685.546.18	led × 18	1470	4000	>90	120

ST655 AROUND

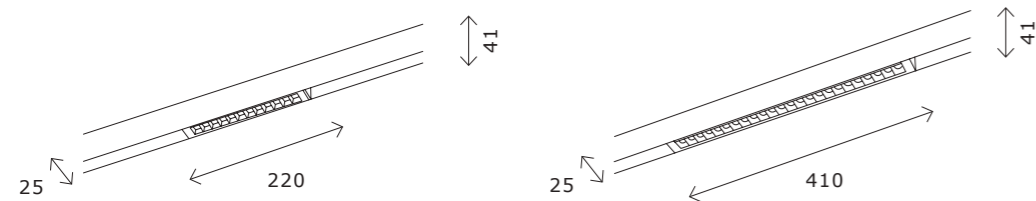
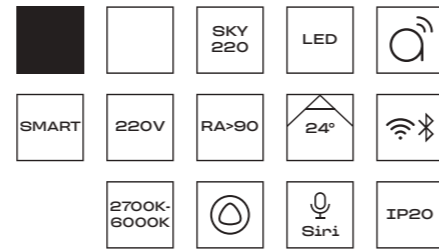

ST655.496.09
ST655.596.09

ST655.496.18
ST655.596.18

артикул	мощность, W	световой поток, LM	цветовая температура, K	коэфф. цвето-передачи, RA	угол рассеивания, °
■ ST655.496.09	led × 9	700	2700-6000	>90	24
□ ST655.596.09	led × 9	700	2700-6000	>90	24
■ ST655.496.18	led × 18	1550	2700-6000	>90	24
□ ST655.596.18	led × 18	1550	2700-6000	>90	24

ST655

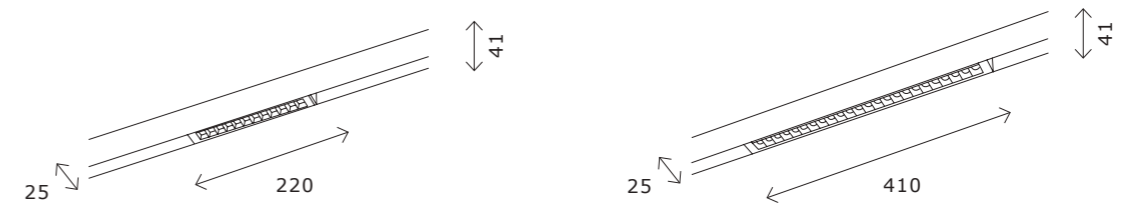
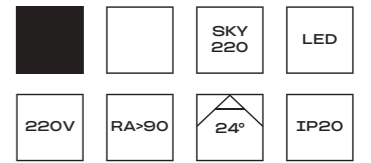

ST655.436.09
ST655.446.09
ST655.536.09
ST655.546.09

ST655.436.18
ST655.446.18
ST655.536.18
ST655.546.18

артикул	мощность, W	световой поток, LM	цветовая температура, K	коэфф. цвето-передачи, RA	угол рассеивания, °
■ ST655.436.09	led × 9	700	3000	>90	120
■ ST655.446.09	led × 9	700	4000	>90	120
□ ST655.536.09	led × 9	700	3000	>90	120
□ ST655.546.09	led × 9	700	4000	>90	120
■ ST655.436.18	led × 18	1470	3000	>90	120
■ ST655.446.18	led × 18	1470	4000	>90	120
□ ST655.536.18	led × 18	1470	3000	>90	120
□ ST655.546.18	led × 18	1470	4000	>90	120

ST686 AROUND

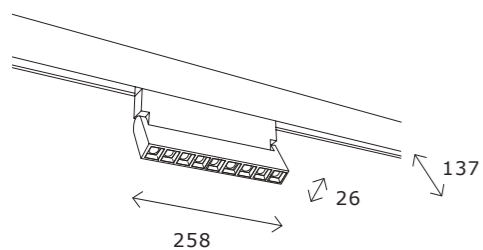
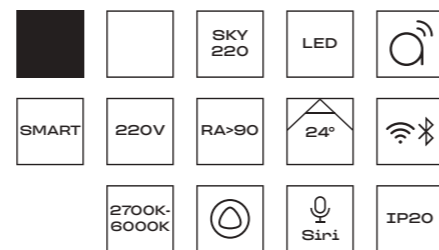

ST686.496.09
ST686.596.09

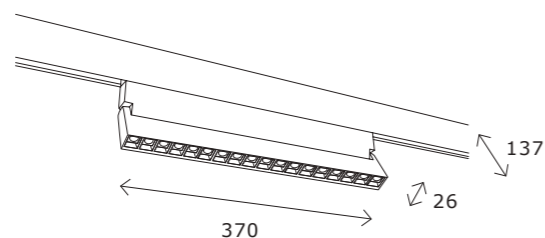

ST686.496.18
ST686.596.18

артикул	мощность, W	световой поток, LM	цветовая температура, K	коэфф. цветопередачи, RA	угол рассеивания, °
■ ST686.496.09	led × 9	700	2700-6000	>90	24
□ ST686.596.09	led × 9	700	2700-6000	>90	24
■ ST686.496.18	led × 18	1550	2700-6000	>90	24
□ ST686.596.18	led × 18	1550	2700-6000	>90	24

ST686

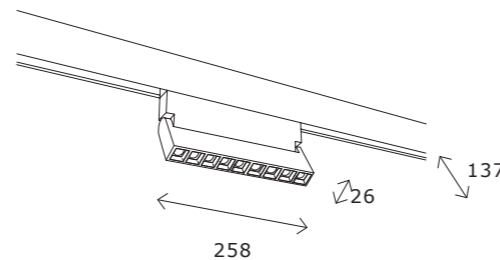
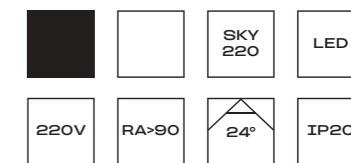

ST686.436.09
ST686.446.09
ST686.536.09
ST686.546.09

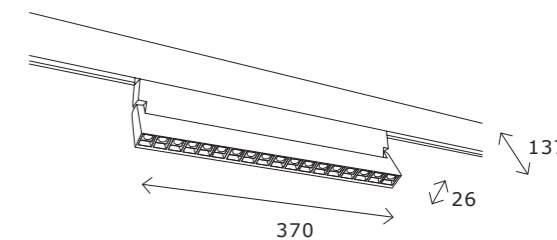

ST686.436.18
ST686.446.18
ST686.536.18
ST686.546.18

артикул	мощность, W	световой поток, LM	цветовая температура, K	коэфф. цветопередачи, RA	угол рассеивания, °
■ ST686.436.09	led × 9	700	3000	>90	24
■ ST686.446.09	led × 9	700	4000	>90	24
□ ST686.536.09	led × 9	700	3000	>90	24
□ ST686.546.09	led × 9	700	4000	>90	24
■ ST686.436.18	led × 18	1470	3000	>90	24
■ ST686.446.18	led × 18	1470	4000	>90	24
□ ST686.536.18	led × 18	1470	3000	>90	24
□ ST686.546.18	led × 18	1470	4000	>90	24

ST660 AROUND

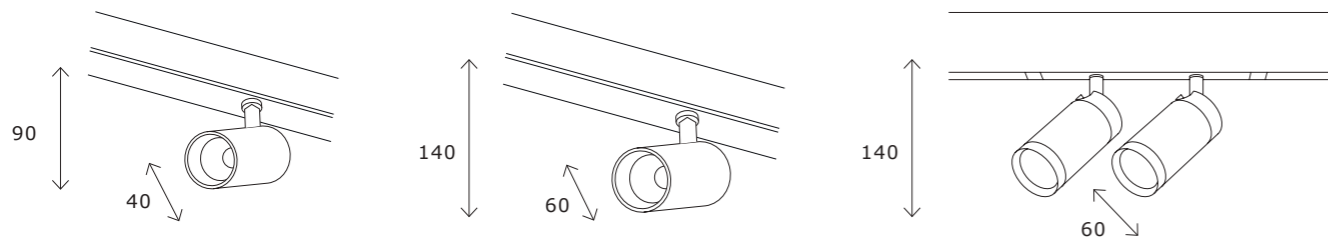
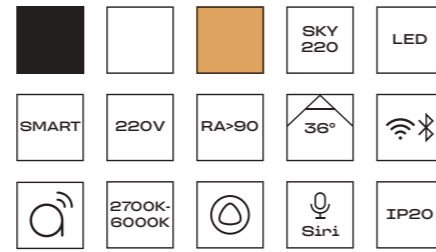

ST660.496.10
ST660.596.10
ST660.296.10

ST660.496.20
ST660.596.20

ST660.486.20
ST660.586.20
ST660.286.20

артикул	мощность, W	световой поток, LM	цветовая температура, K	коэфф. цвето-передачи, RA	угол рассеивания, °
■ ST660.496.10	led × 10	535	2700-6000	>90	36
□ ST660.596.10	led × 10	535	2700-6000	>90	36
■ ST660.296.10	led × 10	535	2700-6000	>90	36
■ ST660.496.20	led × 20	1065	2700-6000	>90	36
□ ST660.596.20	led × 20	1065	2700-6000	>90	36
■ ST660.486.20	led 2 × 9	1440	2700-6000	>90	36
□ ST660.586.20	led 2 × 9	1440	2700-6000	>90	36
■ ST660.286.20	led 2 × 9	1440	2700-6000	>90	36

ST660

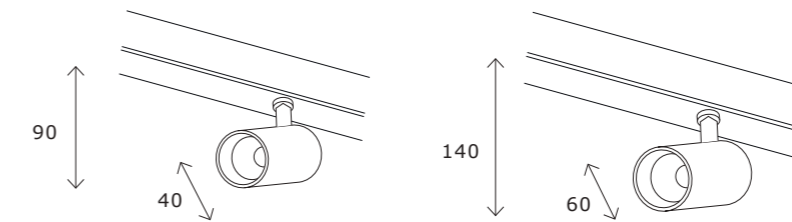
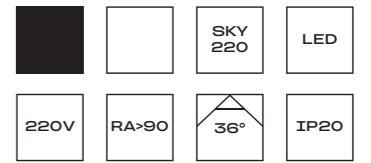

ST660.436.10
ST660.446.10
ST660.536.10
ST660.546.10

ST660.436.20
ST660.446.20
ST660.536.20
ST660.546.20

артикул	мощность, W	световой поток, LM	цветовая температура, K	коэфф. цвето-передачи, RA	угол рассеивания, °
■ ST660.436.10	led × 10	535	3000	>90	36
■ ST660.446.10	led × 10	535	4000	>90	36
□ ST660.536.10	led × 10	535	3000	>90	36
□ ST660.546.10	led × 10	535	4000	>90	36
■ ST660.436.20	led × 20	1065	3000	>90	36
■ ST660.446.20	led × 20	1065	4000	>90	36
□ ST660.536.20	led × 20	1065	3000	>90	36
□ ST660.546.20	led × 20	1065	4000	>90	36

ST658A ZOOM

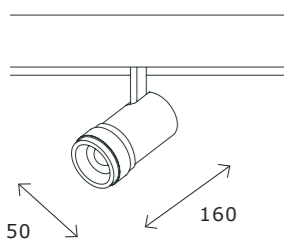
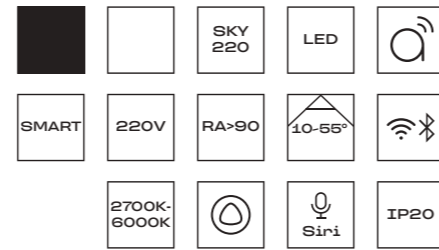

ST658.496.10
ST658.596.10

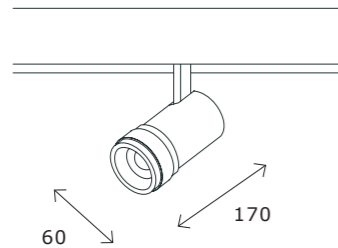

ST658.496.20
ST658.596.20

артикул	мощность, W	световой поток, LM	цветовая температура, K	коэфф. цветопередачи, RA	угол рассеивания, °
■ ST658.496.10	led × 10	900	2700-6000	>90	10-55
□ ST658.596.10	led × 10	900	2700-6000	>90	10-55
■ ST658.496.20	led × 20	1800	2700-6000	>90	10-55
□ ST658.596.20	led × 20	1800	2700-6000	>90	10-55

ST659 AROUND

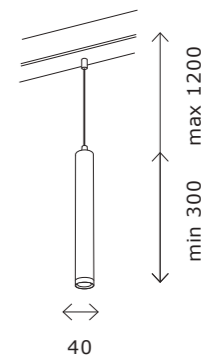
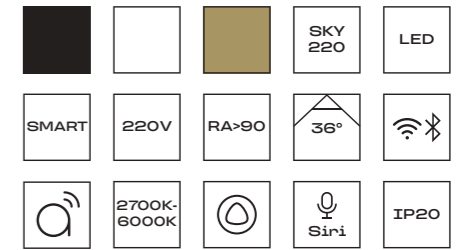

ST659.493.10
ST659.593.10
ST659.293.10

артикул	мощность, W	световой поток, LM	цветовая температура, K	коэфф. цветопередачи, RA	угол рассеивания, °
■ ST659.493.10	led × 10	720	2700-6000	>90	36
□ ST659.593.10	led × 10	720	2700-6000	>90	36
■ ST659.293.10	led × 10	720	2700-6000	>90	36

ST503

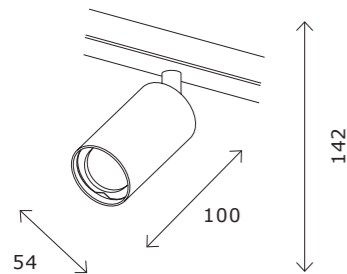
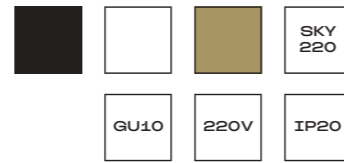

ST503.406.01
ST503.506.01
ST503.206.01

артикул	источник света	мощность, W
■ ST503.406.01	GU10 × 1	50
□ ST503.506.01	GU10 × 1	50
■ ST503.206.01	GU10 × 1	50

ST504

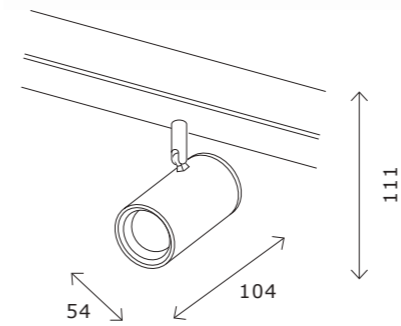
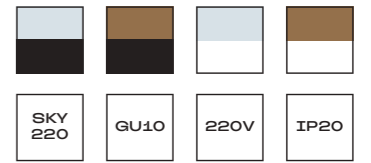

ST504.406.01 ST504.506.01
ST504.436.01 ST504.536.01

артикул	источник света	мощность, W
■ ST504.406.01	GU10 × 1	50
■ ST504.436.01	GU10 × 1	50
□ ST504.506.01	GU10 × 1	50
■ ST504.536.01	GU10 × 1	50

ST505



ST505.406.01
ST505.506.01
ST505.206.01

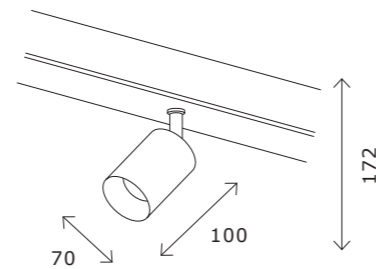

артикул	источник света	мощность, w
■ ST505.406.01	GU10 × 1	50
□ ST505.506.01	GU10 × 1	50
■ ST505.206.01	GU10 × 1	50

ST506



ST506.502.01
ST506.402.01

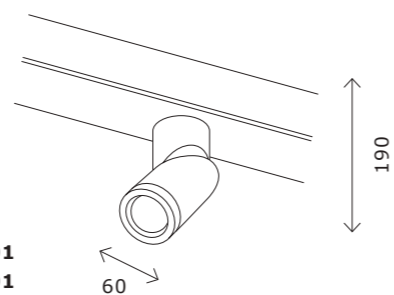

артикул	источник света	мощность, w
■ ST506.402.01	GU10 × 1	50
□ ST506.502.01	GU10 × 1	50

ST507

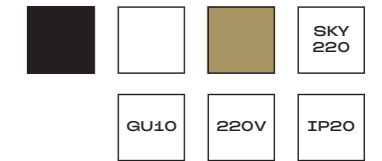

ST507.403.01
ST507.503.01
ST507.303.01

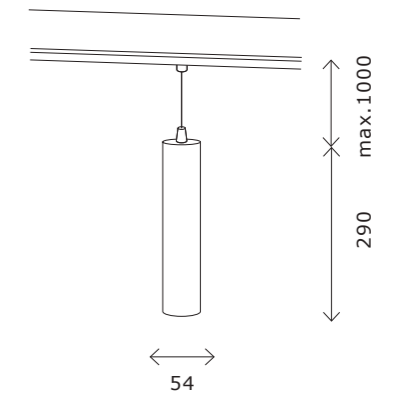

артикул	источник света	мощность, w
■ ST507.303.01	GU10 × 1	50
■ ST507.403.01	GU10 × 1	50
□ ST507.503.01	GU10 × 1	50



Трехфазная трековая система TRACE

Трехфазная трековая система TRACE создана для того, чтобы освещать различные экспозиционные пространства, такие как музеи, выставки, ритейл, так как среди ее главных преимуществ: надежность, прочность, простота и удобство монтажа, возможность подключать три группы освещения.

В новых реалиях трехфазную трековую систему применяют также в частных интерьерах, офисах, кафе, ресторанах и различных общественных помещениях. Универсальность трековой системы TRACE позволяет ей справиться с самыми сложными задачами.

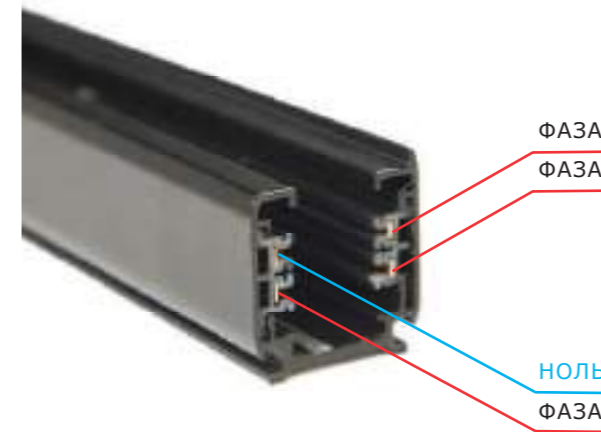

В трехфазной трековой системе четыре жилы.
Три из них фазы и одна ноль.
Соответственно можно создавать до трех групп освещения.



Применение адаптеров POWERGEAR (поменять фото адаптера) с колесом выбора фаз выводит качество трехфазных трековых светильников на новый уровень.

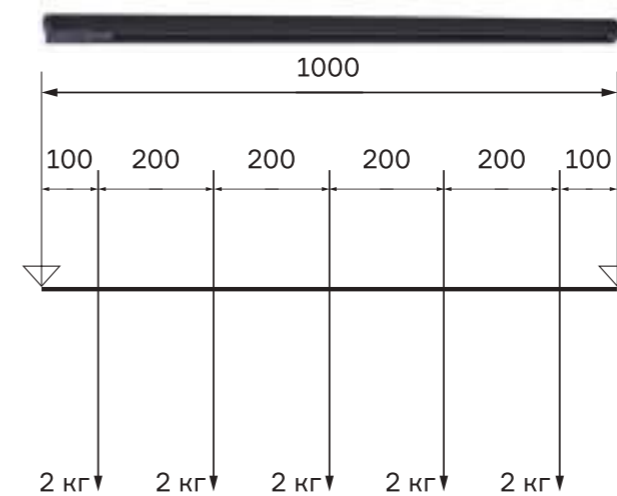

Трехфазная система имеет шинопровод с высокой механической прочностью.

Огромные возможности по подключению системы с учетом того, что каждый коннектор может использоваться как токоподвод.

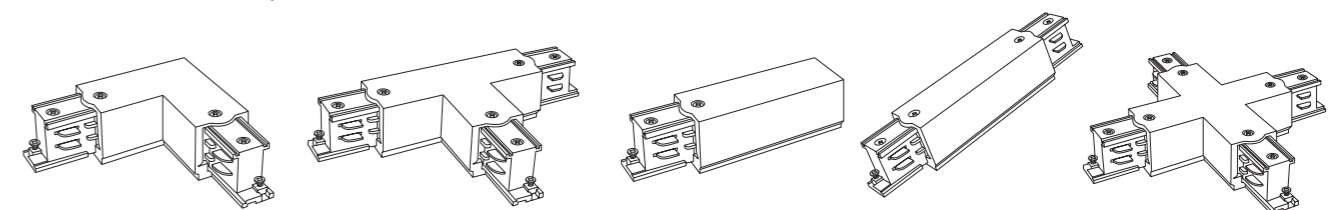

Схемы сборки для монтажа

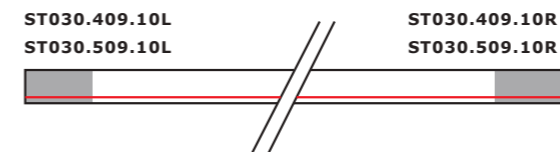

ST030.409.15L ST030.409.16L1 ST030.409.10L
 ST030.509.15L ST030.509.16L1 ST030.509.10L

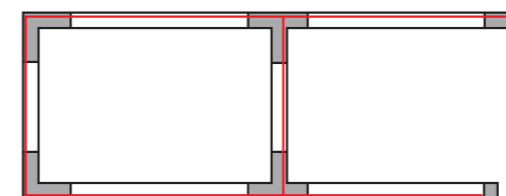

ST030.409.15L ST030.409.16R1 ST030.409.12
 ST030.509.15L ST030.509.16R1 ST030.509.12

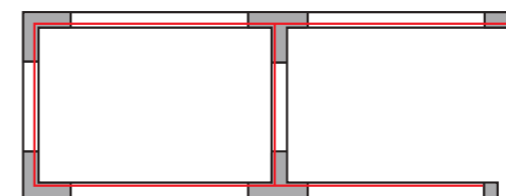

ST030.409.15R ST030.409.16L2 ST030.409.12
 ST030.509.15R ST030.509.16L2 ST030.509.12

ST030.409.15R ST030.409.10R2 ST030.409.16L2 ST030.409.15R
 ST030.509.15R ST030.509.10R2 ST030.509.16L2 ST030.509.15R

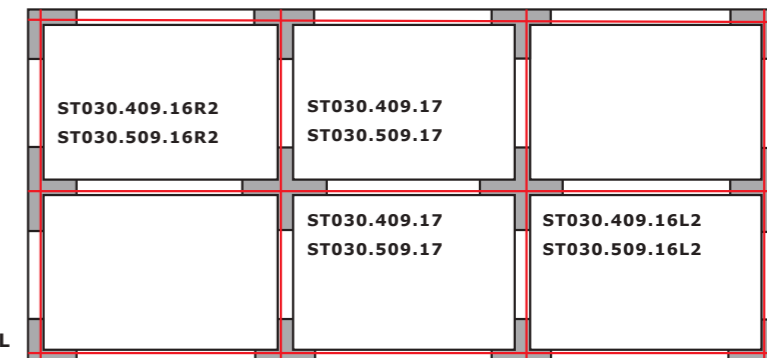

ST030.409.15R ST030.409.10L2 ST030.409.16R2 ST030.409.15R
 ST030.509.15R ST030.509.10L2 ST030.509.16R2 ST030.509.15R

ST030.409.15L ST030.409.16R1 ST030.409.16L1 ST030.409.15L
 ST030.509.15L ST030.509.16R1 ST030.509.16L1 ST030.509.15L



ST030.409.15L ST030.409.16L1 ST030.409.16R1 ST030.409.15L
 ST030.509.15L ST030.509.16L1 ST030.509.16R1 ST030.509.15L

Трехфазный шинопровод и комплектующие

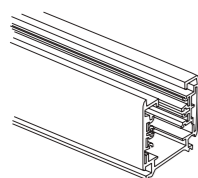

ST030.419.00
 ■ **черный**
ST030.519.00
 □ **белый**
 трехфазный шинопровод
 L1000 × W33 × H33 MM
 комплект:
 токоподвод, заглушка

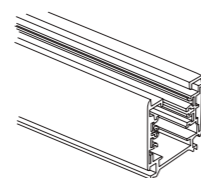

ST030.429.00
 ■ **черный**
ST030.529.00
 □ **белый**
 трехфазный шинопровод
 L2000 × W33 × H33 MM
 комплект:
 токоподвод, заглушка

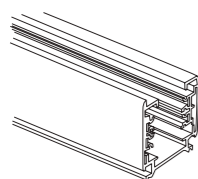

ST030.439.00
 ■ **черный**
ST030.539.00
 □ **белый**
 трехфазный шинопровод
 L3000 × W33 × H33 MM
 комплект:
 токоподвод, заглушка

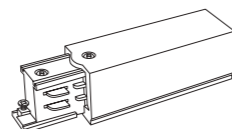

ST030.409.10L
 ■ **черный**
ST030.509.10L
 □ **белый**
 левый токоподвод для
 трехфазного шинопровода
 L109 × W34 × H17 MM

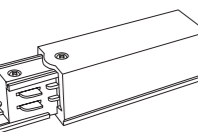

ST030.409.10R
 ■ **черный**
ST030.509.10R
 □ **белый**
 правый токоподвод для
 трехфазного шинопровода
 L109 × W34 × H17 MM

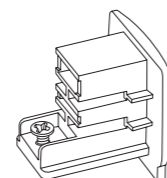

ST030.409.11
 ■ **черный**
ST030.509.11
 □ **белый**
 заглушка для
 трехфазного
 шинопровода
 L17 × W34 × H17 MM

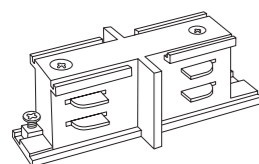

ST030.409.12
 ■ **черный**
ST030.509.12
 □ **белый**
 внутренний стык для трехфазного
 шинопровода
 L70 × W31 × H29 MM

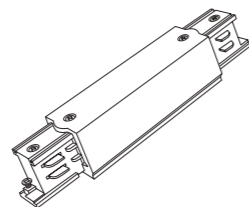

ST030.409.13
 ■ **черный**
ST030.509.13
 □ **белый**
 центральный токоподвод для
 трехфазного шинопровода
 L165 × W32 × H32 MM

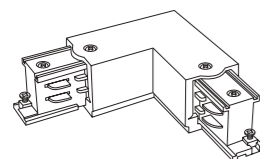

ST030.409.15L
 ■ **черный**
ST030.509.15L
 □ **белый**
 угловой токоподвод
 левый для трехфазного
 шинопровода
 L97 × W97 × H32 MM

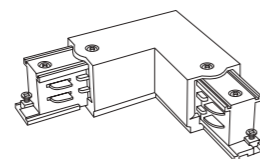

ST030.409.15R
 ■ **черный**
ST030.509.15R
 □ **белый**
 угловой токоподвод
 правый для трехфазного
 шинопровода
 L97 × W97 × H32 MM

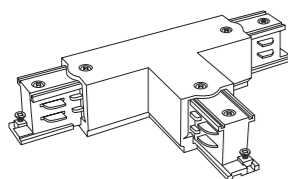

ST030.409.16L1
 ■ **черный**
ST030.509.16L1
 □ **белый**
 Т-образный токоподвод
 левый 1 для трехфазного
 шинопровода
 L162 × W97 × H32 MM

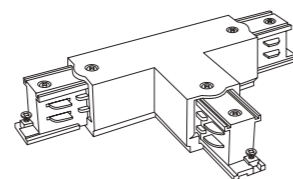

ST030.409.16L2
 ■ **черный**
ST030.509.16L2
 □ **белый**
 Т-образный токоподвод
 левый 2 для трехфазного
 шинопровода
 L162 × W97 × H32 MM

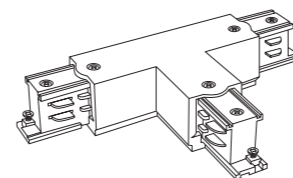

ST030.409.16R1
 ■ **черный**
ST030.509.16R1
 □ **белый**
 Т-образный
 токоподвод правый 1
 для трехфазного
 шинопровода
 L162 × W97 × H32 MM

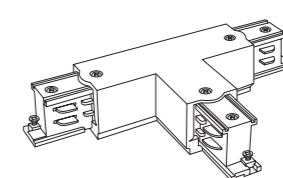

ST030.409.16R2
 ■ **черный**
ST030.509.16R2
 □ **белый**
 Т-образный токоподвод
 правый 2 для трехфазного
 шинопровода
 L162 × W97 × H32 MM

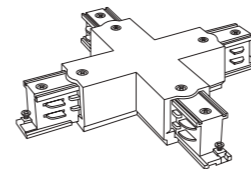

ST030.409.17
 ■ **черный**
ST030.509.17
 □ **белый**
 Х-образный токоподвод
 для трехфазного
 шинопровода
 L162 × W162 × H32 MM

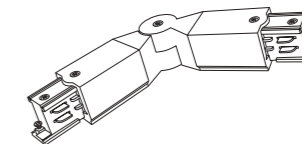

ST030.409.18
 ■ **черный**
ST030.509.18
 □ **белый**
 поворотный угол
 для трехфазного
 шинопровода
 L227 × W32 × H32 MM

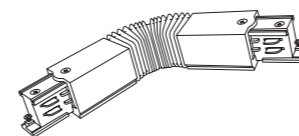

ST030.409.19
 ■ **черный**
ST030.509.19
 □ **белый**
 гибкий угол для
 трехфазного шинопровода
 L230 × W32 × H32 MM

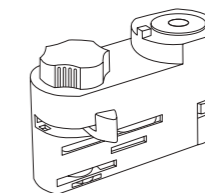

ST030.409.20
 ■ **черный**
ST030.509.20
 □ **белый**
 адаптер питания для
 трехфазного шинопровода
 L95 × W33 × H54 MM

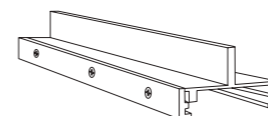

ST030.409.21
 ■ **черный**
ST030.509.21
 □ **белый**
 усилитель стыка для
 трехфазного шинопровода
 L300 × W35 × H28 MM

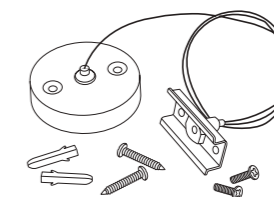

ST030.409.22
 ■ **черный**
ST030.509.22
 □ **белый**
 тросовый подвес для
 трехфазного шинопровода
 L3000

ST661

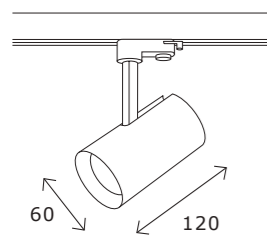
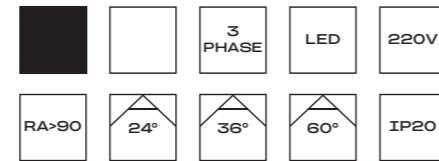

ST661.436.10
ST661.536.10
ST661.446.10
ST661.546.10

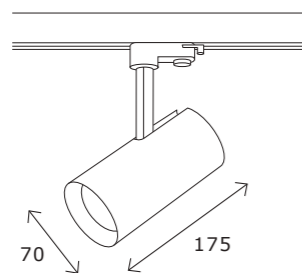

ST661.436.20
ST661.536.20
ST661.446.20
ST661.546.20

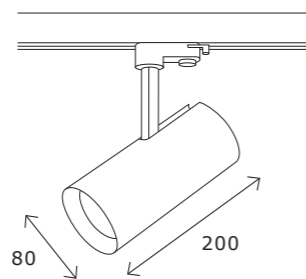

ST661.436.30
ST661.536.30
ST661.446.30
ST661.546.30

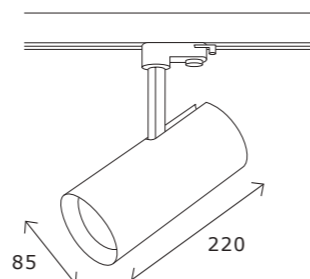

ST661.436.40
ST661.536.40
ST661.446.40
ST661.546.40

артикул	мощность, W	световой поток, LM	цветовая температура, K	коэф. цвето-передачи, RA	угол рассеивания, °
■ ST661.436.10	led × 10	800	3000	>90	36
■ ST661.436.20	led × 20	1600	3000	>90	36
■ ST661.436.30	led × 30	2400	3000	>90	36
■ ST661.436.40	led × 40	3200	3000	>90	36
□ ST661.536.10	led × 10	800	3000	>90	36
□ ST661.536.20	led × 20	1600	3000	>90	36
□ ST661.536.30	led × 30	2400	3000	>90	36
□ ST661.536.40	led × 40	3200	3000	>90	36
■ ST661.446.10	led × 10	800	4000	>90	36
■ ST661.446.20	led × 20	1600	4000	>90	36
■ ST661.446.30	led × 30	2400	4000	>90	36
■ ST661.446.40	led × 40	3200	4000	>90	36
□ ST661.546.10	led × 10	800	4000	>90	36
□ ST661.546.20	led × 20	1600	4000	>90	36
□ ST661.546.30	led × 30	2400	4000	>90	36
□ ST661.546.40	led × 40	3200	4000	>90	36

Рефлекторы для светильника ST661

хром

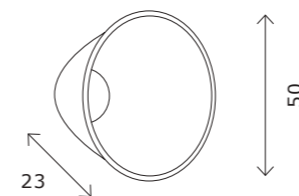

ST661.024.10
ST661.060.10
рефлектор (24°; 60°)
для 10 Вт прожектора

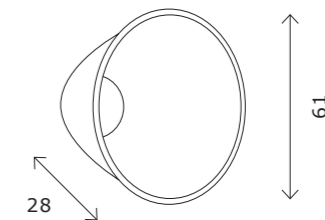

ST661.024.20
ST661.060.20
рефлектор (24°; 60°)
для 20 Вт прожектора

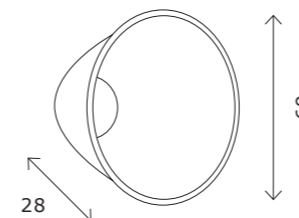

ST661.024.30
ST661.060.30
рефлектор (24°; 60°)
для 30 Вт прожектора

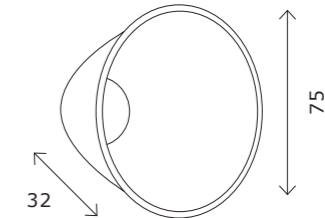

ST661.024.40
ST661.060.40
рефлектор (24°; 60°)
для 40 Вт прожектора

ST691 ZOOM

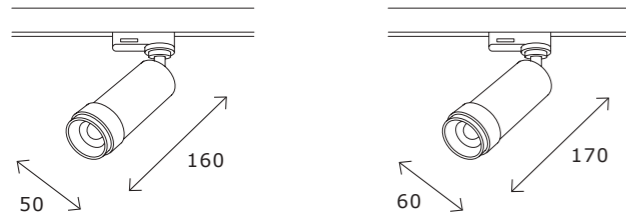
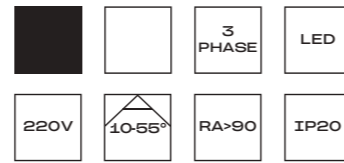

ST691.436.10
ST691.446.10
ST691.536.10
ST691.546.10

ST691.436.20
ST691.446.20
ST691.536.20
ST691.546.20

артикул	мощность, W	световой поток, LM	цветовая температура, K	коэфф. цвето-передачи, RA	угол рассеивания, °
■ ST691.436.10	led × 10	900	3000	>90	10-55
■ ST691.446.10	led × 10	900	4000	>90	10-55
■ ST691.436.20	led × 20	1800	3000	>90	10-55
■ ST691.446.20	led × 20	1800	4000	>90	10-55
□ ST691.536.10	led × 10	900	3000	>90	10-55
□ ST691.546.10	led × 10	900	4000	>90	10-55
□ ST691.536.20	led × 20	1800	3000	>90	10-55
□ ST691.546.20	led × 20	1800	4000	>90	10-55

ST663

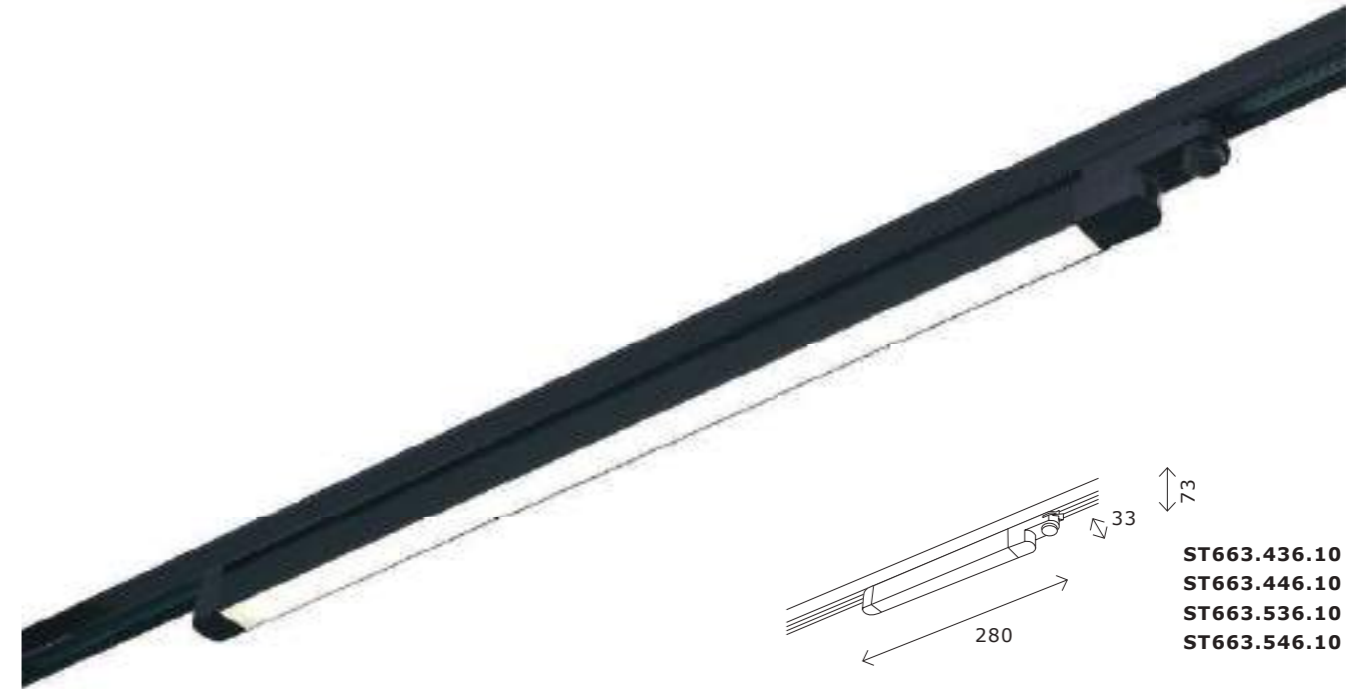
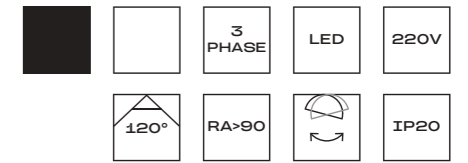

ST663.436.10
ST663.446.10
ST663.536.10
ST663.546.10

ST663.436.20
ST663.446.20
ST663.536.20
ST663.546.20

ST663.436.40
ST663.446.40
ST663.536.40
ST663.546.40

артикул	мощность, W	световой поток, LM	цветовая температура, K	коэфф. цвето-передачи, RA	угол рассеивания, °
■ ST663.436.10	led × 10	800	3000	>90	120
■ ST663.446.10	led × 10	800	4000	>90	120
□ ST663.536.10	led × 10	800	3000	>90	120
□ ST663.546.10	led × 10	800	4000	>90	120
■ ST663.436.20	led × 20	1600	3000	>90	120
■ ST663.446.20	led × 20	1600	4000	>90	120
□ ST663.536.20	led × 20	1600	3000	>90	120
□ ST663.546.20	led × 20	1600	4000	>90	120
■ ST663.436.40	led × 40	3200	3000	>90	120
■ ST663.446.40	led × 40	3200	4000	>90	120
□ ST663.536.40	led × 40	3200	3000	>90	120
□ ST663.546.40	led × 40	3200	4000	>90	120

ST662

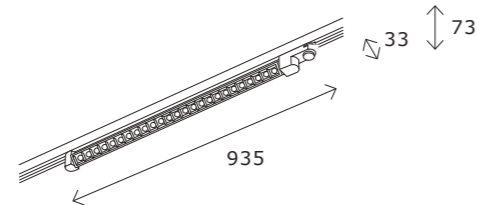
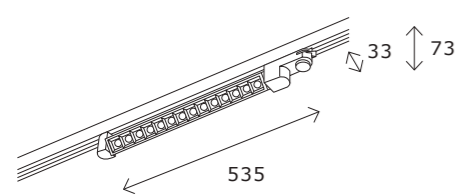
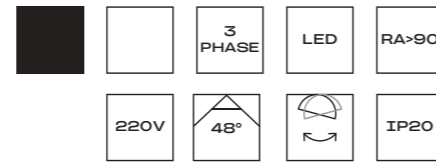

ST662.436.15
ST662.446.15
ST662.536.15
ST662.546.15

ST662.436.30
ST662.446.30
ST662.536.30
ST662.546.30

артикул	мощность, W	световой поток, LM	цветовая температура, K	коэфф. цвето-передачи, RA	угол рассеивания, °
■ ST662.436.15	led × 15	1200	3000	>90	48
■ ST662.446.15	led × 15	1200	4000	>90	48
□ ST662.536.15	led × 15	1200	3000	>90	48
□ ST662.546.15	led × 15	1200	4000	>90	48
■ ST662.436.30	led × 30	2400	3000	>90	48
■ ST662.446.30	led × 30	2400	4000	>90	48
□ ST662.536.30	led × 30	2400	3000	>90	48
□ ST662.546.30	led × 30	2400	4000	>90	48

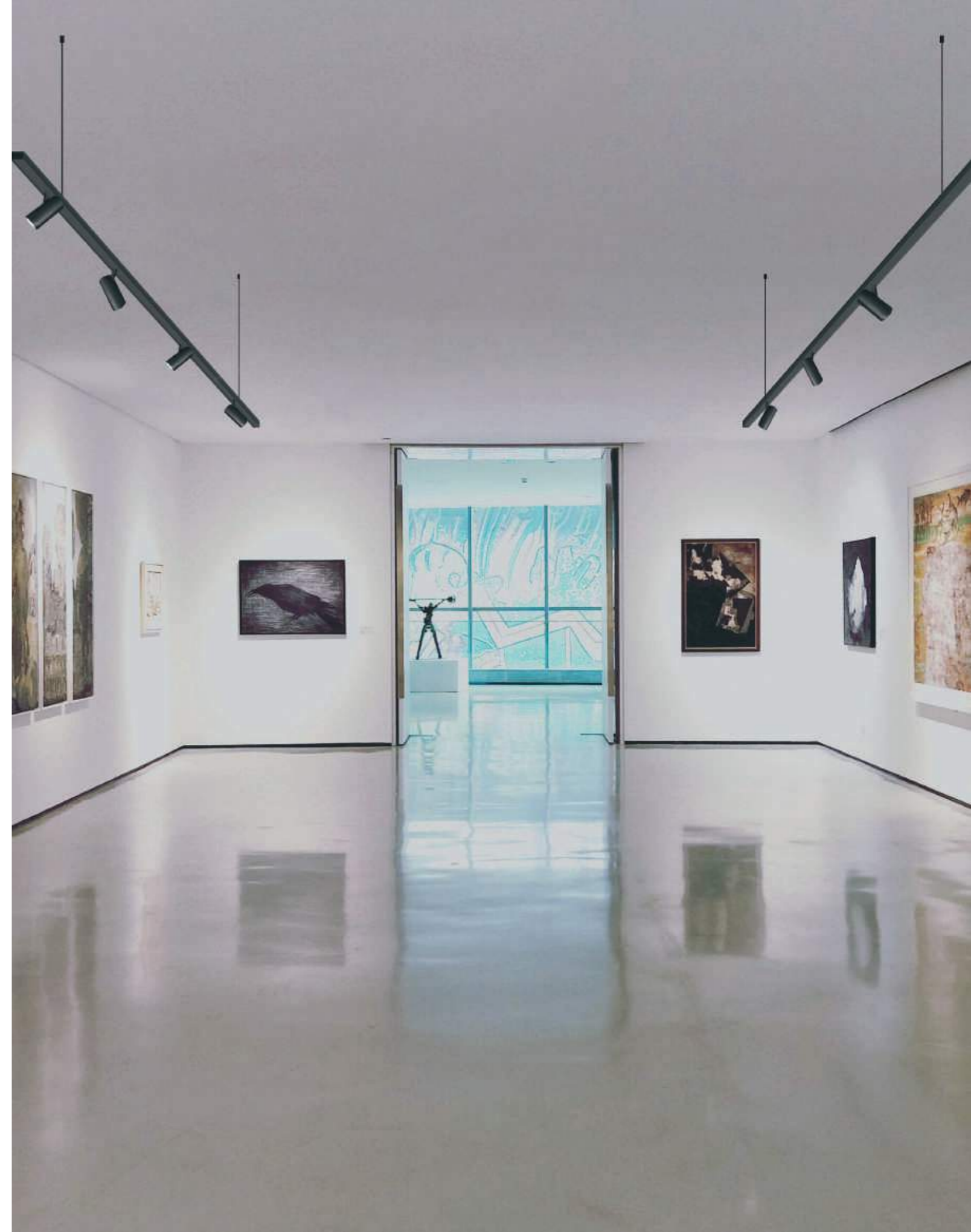

ST692

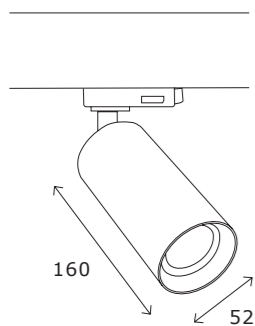

ST692.402.01
ST692.402.01
ST692.202.01

артикул	источник света	мощность, w
■ ST692.402.01	GU10 × 1	50
□ ST692.502.01	GU10 × 1	50
■ ST692.202.01	GU10 × 1	50



Однофазная трековая система BASE

Однофазная трековая система BASE разработана для освещения жилых и общественных помещений. Шинопровод работает от сети 220V и с его помощью можно создать одну группу освещения. Сочетание простоты, надежности и конструкции, проверенной временем, позволяет создавать светотехнические инсталляции с разнообразными типами освещения.

Накладной шинопровод и комплектующие

Схема сборки для накладного шинопровода

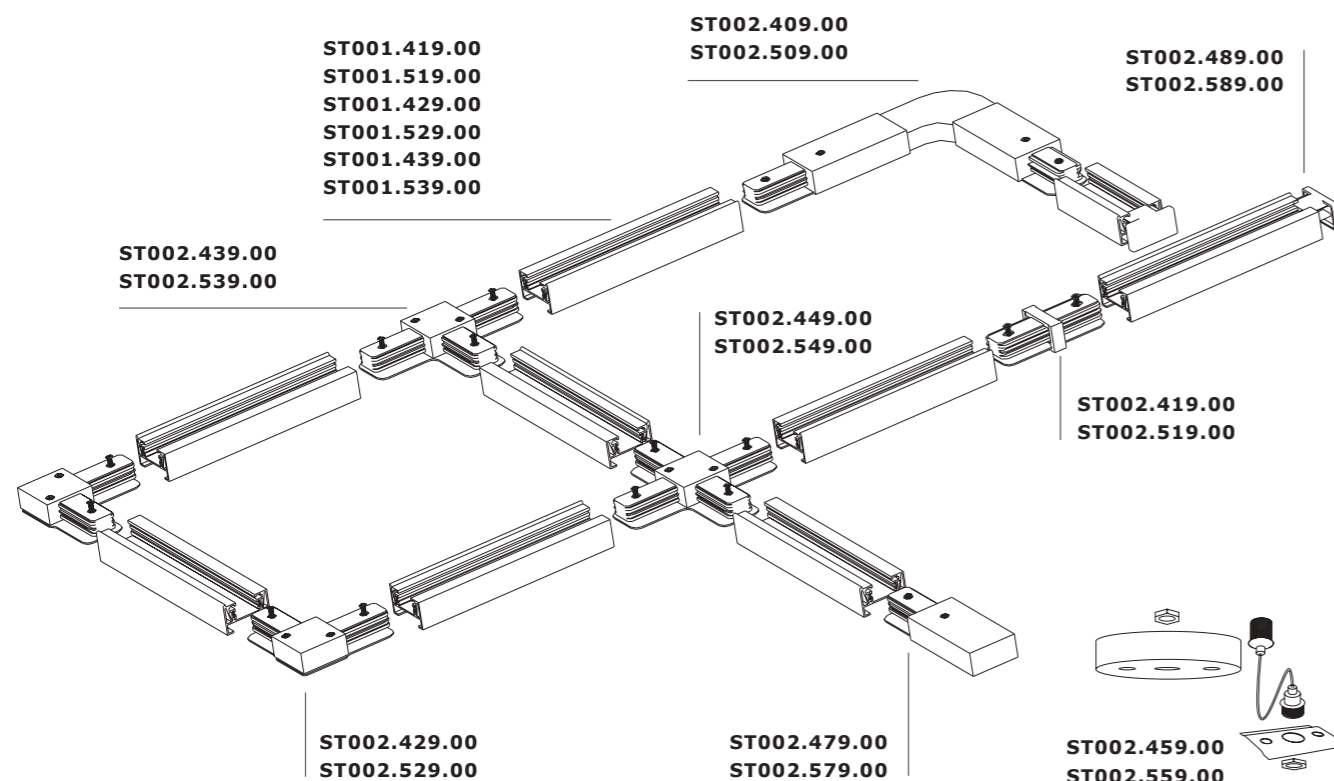

ST001.419.00
ST001.519.00
 ■ черный
 □ белый
 однофазный шинопровод
 L1000 × W33 × H21 MM
 комплект:
 токоподвод, заглушка

ST001.429.00
ST001.529.00
 ■ черный
 □ белый
 однофазный шинопровод
 L2000 × W33 × H21 MM
 комплект:
 токоподвод, заглушка

ST001.439.00
ST001.539.00
 ■ черный
 □ белый
 однофазный шинопровод
 L3000 × W33 × H21 MM
 комплект:
 токоподвод, заглушка

ST002.479.00
ST002.579.00
 ■ черный
 □ белый
 ввод питания
 для однофазного
 накладного шинопровода
 L112 × W38 × H22 MM

ST002.419.00
ST002.519.00
 ■ черный
 □ белый
 коннектор прямой
 L78 × W34 × H20 MM

ST002.429.00
ST002.529.00
 ■ черный
 □ белый
 коннектор угловой
 L70 × W70 × H18 MM

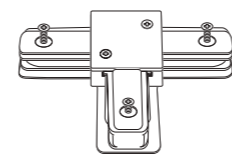

ST002.439.00
ST002.539.00
 ■ черный
 □ белый
 коннектор Т-образный
 L106 × W70 × H18 MM

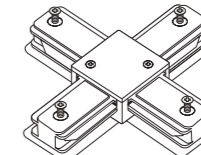

ST002.449.00
ST002.549.00
 ■ черный
 □ белый
 коннектор Х-образный
 L106 × W106 × H18 MM

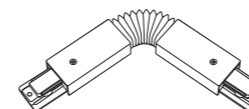

ST002.409.00
ST002.509.00
 ■ черный
 □ белый
 коннектор гибкий
 L280 × W35 × H20 MM



ST002.459.00
ST002.559.00
 ■ черный
 □ белый
 тросовый подвес
 H14 × D60 × H2000 MM

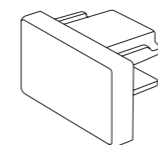

ST002.489.00
ST002.589.00
 ■ черный
 □ белый
 заглушка для однофазного
 накладного шинопровода
 L38 × W23 × H23 MM

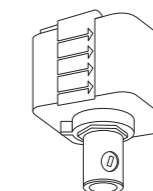

ST002.469.00
 ■ черный
 адаптер питания
 для однофазного
 шинопровода
 L35 × W38 × H57 MM

Профили для натяжного потолка и комплектующие

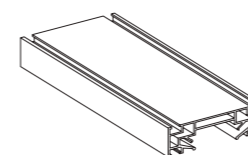

ST001.129.00
 профиль для натяжного
 потолка
 L2000 × W82 × H29 MM

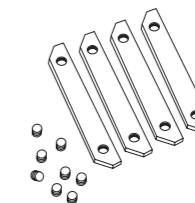

ST001.169.00
 прямой соединитель
 комплект
 (4 соединителя +
 8 винтов)

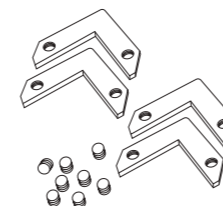

ST001.179.00
 уголок 90° горизонтальный
 к-т (4 соединителя + 8
 винтов) для ST001.129.00

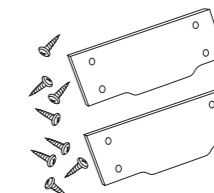

ST001.189.00
 заглушка торцевая
 для ST001.129.00
 (2шт в комплекте)

Профили для ГКЛ-потолка и комплектующие

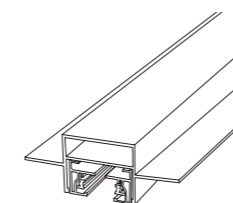

ST001.429.02
ST001.529.02
 ■ черный
 □ белый
 профиль для монтажа
 однофазного шинопровода
 в ГКЛ-потолок
 L2000MM

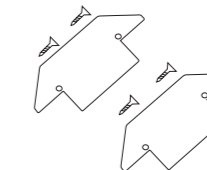

ST001.489.02
ST001.589.02
 ■ черный
 □ белый
 Заглушки (2 шт.)

Встраиваемый шинопровод и комплектующие

Схема сборки для встраиваемого шинопровода

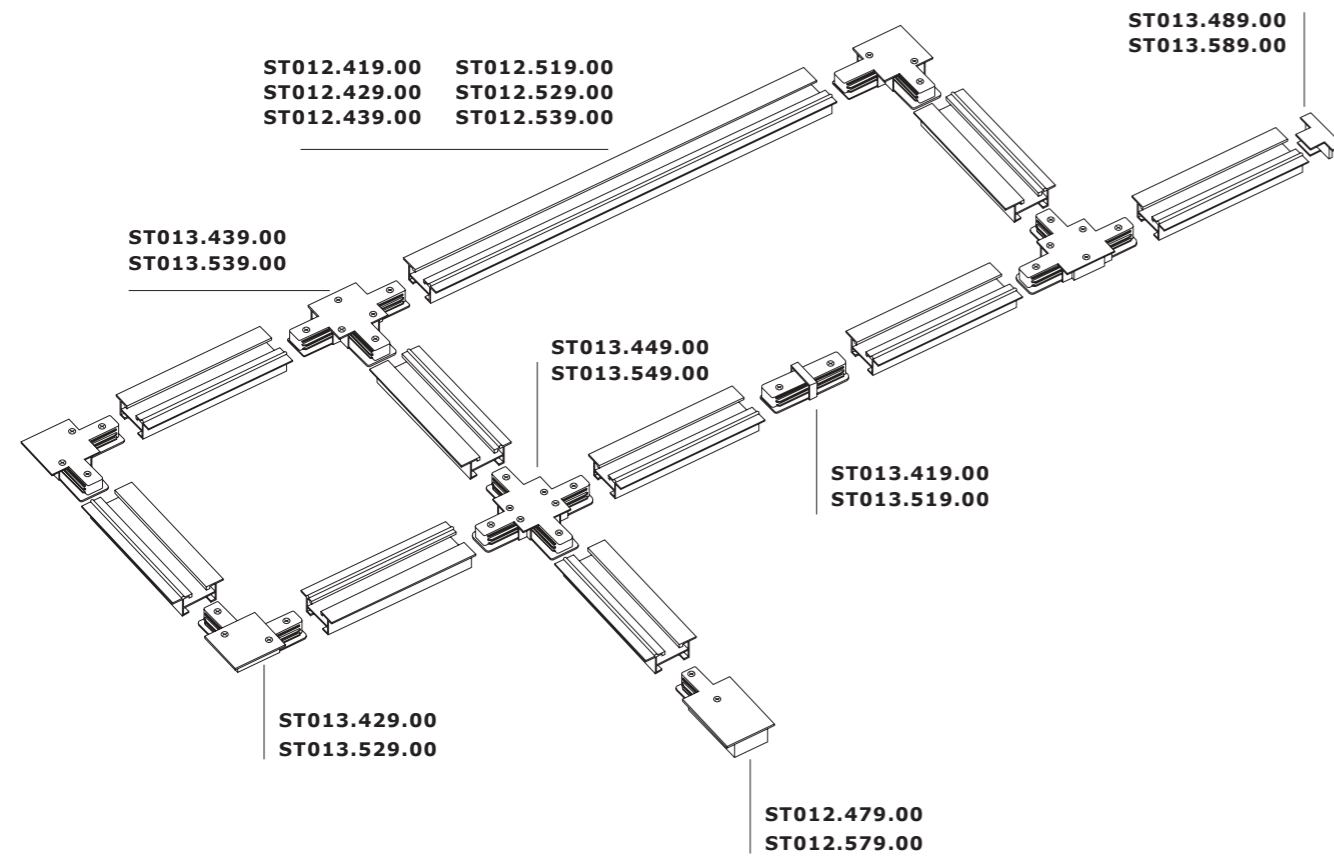

ST012.419.00
 ■ **черный**
ST012.519.00
 □ **белый**
 однофазный шинопровод
 L1000 × W60 × H21 MM
 комплект:
 токоподвод, заглушка

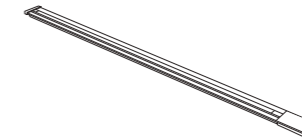

ST012.429.00
 ■ **черный**
ST012.529.00
 □ **белый**
 однофазный шинопровод
 L2000 × W60 × H21 MM
 комплект:
 токоподвод, заглушка

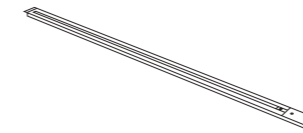

ST012.439.00
 ■ **черный**
ST012.539.00
 □ **белый**
 однофазный шинопровод
 L3000 × W60 × H21 MM
 комплект:
 токоподвод, заглушка

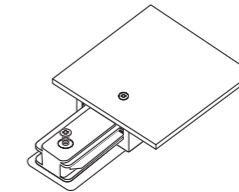

ST012.479.00
 ■ **черный**
ST012.579.00
 □ **белый**
 ввод питания для
 однофазного встраиваемого
 шинопровода
 L117 × W60 × H18 MM

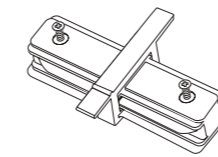

ST013.419.00
 ■ **черный**
ST013.519.00
 □ **белый**
 коннектор прямой
 L78 × W60 × H18 MM

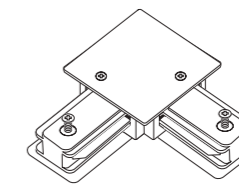

ST013.429.00
 ■ **черный**
ST013.529.00
 □ **белый**
 коннектор угловой
 L95 × W95 × H18 MM

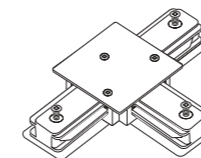

ST013.439.00
 ■ **черный**
ST013.539.00
 □ **белый**
 коннектор Т-образный
 L130 × W95 × H18 MM

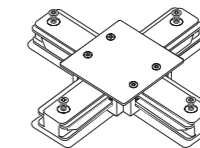

ST013.449.00
 ■ **черный**
ST013.549.00
 □ **белый**
 коннектор Х-образный
 L130 × W130 × H18 MM

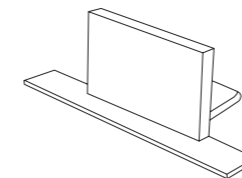

ST013.489.00
 ■ **черный**
ST013.589.00
 □ **белый**
 заглушка
 L37 × W60 × H18 MM

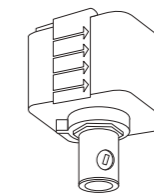

ST002.469.00
 ■ **черный**
 адаптер питания
 для однофазного
 шинопровода
 L35 × W38 × H57 MM

ST366 CRI98

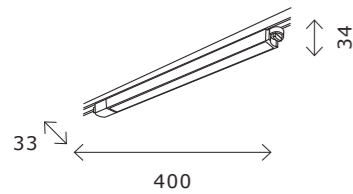
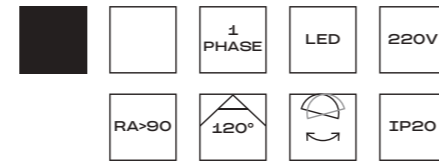

ST366.438.12
ST366.448.12
ST366.538.12
ST366.548.12

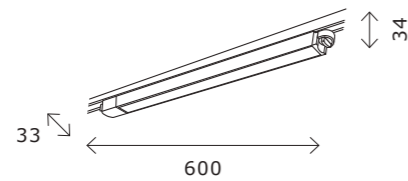

ST366.438.24
ST366.448.24
ST366.538.24
ST366.548.24

артикул	мощность, W	световой поток, LM	цветовая температура, K	коэфф. цвето-передачи, RA	угол рассеивания, °
■ ST366.438.12	led × 12	1100	3000	98	120
■ ST366.438.24	led × 24	2250	3000	98	120
■ ST366.448.12	led × 12	1250	4000	98	120
■ ST366.448.24	led × 24	2450	4000	98	120
□ ST366.538.12	led × 12	1100	3000	98	120
□ ST366.538.24	led × 24	2250	3000	98	120
□ ST366.548.12	led × 12	1250	4000	98	120
□ ST366.548.24	led × 24	2450	4000	98	120

ST368

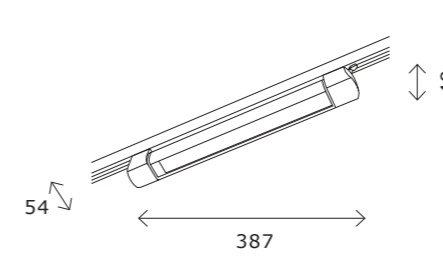
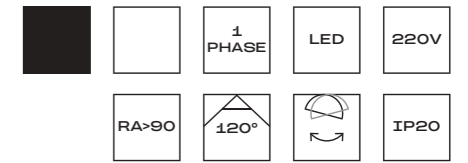

ST368.436.10
ST368.446.10
ST368.536.10
ST368.546.10

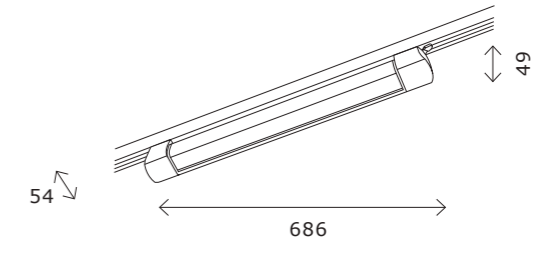

ST368.436.20.2
ST368.446.20.2
ST368.536.20.2
ST368.546.20.2

артикул	мощность, W	световой поток, LM	цветовая температура, K	коэфф. цвето-передачи, RA	угол рассеивания, °
■ ST368.436.10	led × 10	725	3000	>90	120
■ ST368.446.10	led × 10	725	4000	>90	120
□ ST368.536.10	led × 10	725	3000	>90	120
□ ST368.546.10	led × 10	725	4000	>90	120
■ ST368.436.20.2	led × 20	1450	3000	>90	120
■ ST368.446.20.2	led × 20	1450	4000	>90	120
□ ST368.536.20.2	led × 20	1450	3000	>90	120
□ ST368.546.20.2	led × 20	1450	4000	>90	120

ST367

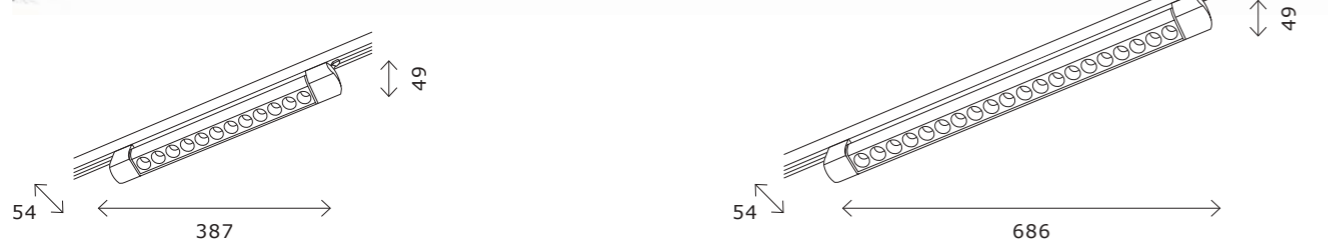
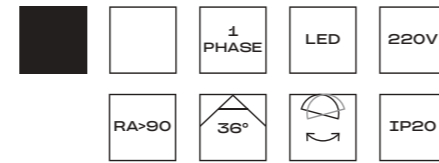

ST367.436.10
ST367.446.10
ST367.536.10
ST367.546.10

ST367.436.20.2
ST367.446.20.2
ST367.536.20.2
ST367.546.20.2

артикул	мощность, W	световой поток, LM	цветовая температура, K	коэфф. цвето-передачи, RA	угол рассеивания, °
■ ST367.436.10	led × 10	875	3000	>90	36
■ ST367.446.10	led × 10	875	4000	>90	36
□ ST367.536.10	led × 10	875	3000	>90	36
□ ST367.546.10	led × 10	875	4000	>90	36
■ ST367.436.20.2	led × 20	1750	3000	>90	36
■ ST367.446.20.2	led × 20	1750	4000	>90	36
□ ST367.536.20.2	led × 20	1750	3000	>90	36
□ ST367.546.20.2	led × 20	1750	4000	>90	36

ST350

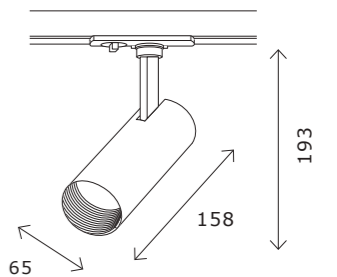
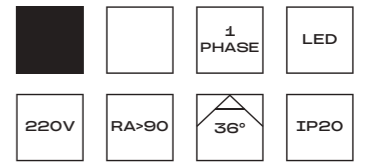

ST350.436.15.36 ST350.436.20.36
ST350.446.15.36 ST350.446.20.36
ST350.536.15.36 ST350.536.20.36
ST350.546.15.36 ST350.546.20.36

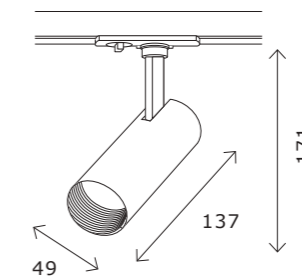

ST350.436.10.36 ST350.536.10.36
ST350.446.10.36 ST350.546.10.36

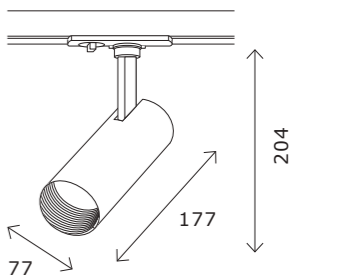

ST350.436.30.36 ST350.536.30.36
ST350.446.30.36 ST350.546.30.36

артикул	мощность, W	световой поток, LM	цветовая температура, K	коэфф. цвето-передачи, RA	угол рассеивания, °
■ ST350.436.10.36	led × 10	900	3000	>90	36
■ ST350.446.10.36	led × 10	900	4000	>90	36
□ ST350.536.10.36	led × 10	900	3000	>90	36
□ ST350.546.10.36	led × 10	900	4000	>90	36
■ ST350.436.15.36	led × 15	1350	3000	>90	36
■ ST350.446.15.36	led × 15	1350	4000	>90	36
□ ST350.536.15.36	led × 15	1350	3000	>90	36
□ ST350.546.15.36	led × 15	1350	4000	>90	36
■ ST350.436.20.36	led × 20	1800	3000	>90	36
■ ST350.446.20.36	led × 20	1800	4000	>90	36
□ ST350.536.20.36	led × 20	1800	3000	>90	36
□ ST350.546.20.36	led × 20	1800	4000	>90	36
■ ST350.436.30.36	led × 30	2700	3000	>90	36
■ ST350.446.30.36	led × 30	2700	4000	>90	36
□ ST350.536.30.36	led × 30	2700	3000	>90	36
□ ST350.546.30.36	led × 30	2700	4000	>90	36

ST351

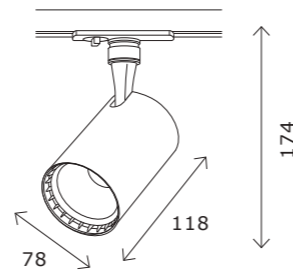
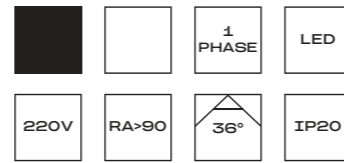

ST351.436.15.36 ST351.436.20.36
 ST351.446.15.36 ST351.446.20.36
 ST351.536.15.36 ST351.536.20.36
 ST351.546.15.36 ST351.546.20.36

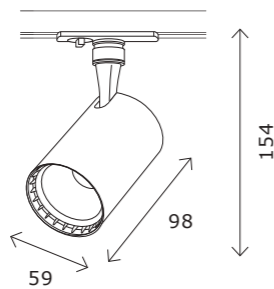

ST351.436.10.36 ST351.536.10.36
 ST351.446.10.36 ST351.546.10.36

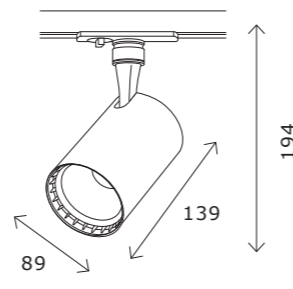

ST351.436.30.36 ST351.536.30.36
 ST351.446.30.36 ST351.546.30.36

артикул	мощность, W	световой поток, LM	цветовая температура, K	коэфф. цвето-передачи, RA	угол рассеивания, °
■ ST351.436.10.36	led × 10	900	3000	>90	36
■ ST351.446.10.36	led × 10	900	4000	>90	36
□ ST351.536.10.36	led × 10	900	3000	>90	36
□ ST351.546.10.36	led × 10	900	4000	>90	36
■ ST351.436.15.36	led × 15	1350	3000	>90	36
■ ST351.446.15.36	led × 15	1350	4000	>90	36
□ ST351.536.15.36	led × 15	1350	3000	>90	36
□ ST351.546.15.36	led × 15	1350	4000	>90	36
■ ST351.436.20.36	led × 20	1800	3000	>90	36
■ ST351.446.20.36	led × 20	1800	4000	>90	36
□ ST351.536.20.36	led × 20	1800	3000	>90	36
□ ST351.546.20.36	led × 20	1800	4000	>90	36
■ ST351.436.30.36	led × 30	2700	3000	>90	36
■ ST351.446.30.36	led × 30	2700	4000	>90	36
□ ST351.536.30.36	led × 30	2700	3000	>90	36
□ ST351.546.30.36	led × 30	2700	4000	>90	36

ST384 ZOOM

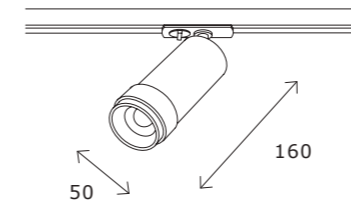
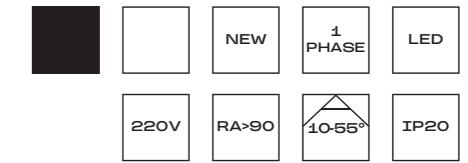

ST384.436.10
 ST384.446.10
 ST384.536.10
 ST384.546.10

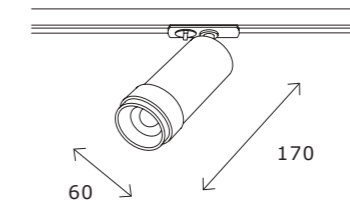

ST384.436.20
 ST384.446.20
 ST384.536.20
 ST384.546.20

артикул	мощность, W	световой поток, LM	цветовая температура, K	коэфф. цвето-передачи, RA	угол рассеивания, °
■ ST384.436.10	led × 10	900	3000	>90	10-55
■ ST384.446.10	led × 10	900	3000	>90	10-55
□ ST384.536.10	led × 10	900	3000	>90	10-55
□ ST384.546.10	led × 10	900	3000	>90	10-55
■ ST384.436.20	led × 20	1800	4000	>90	10-55
■ ST384.446.20	led × 20	1800	4000	>90	10-55
□ ST384.536.20	led × 20	1800	4000	>90	10-55
□ ST384.546.20	led × 20	1800	4000	>90	10-55

ST382 TRIAC

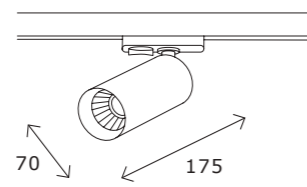
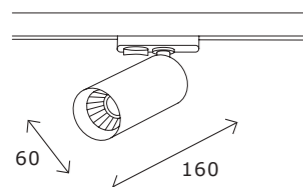
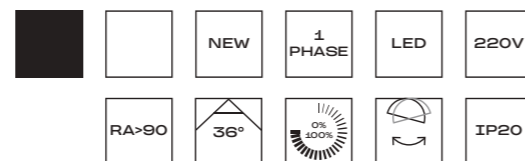

ST382.436.10.TRIAC
ST382.446.10.TRIAC
ST382.536.10.TRIAC
ST382.546.10.TRIAC

ST382.436.20.TRIAC
ST382.446.20.TRIAC
ST382.536.20.TRIAC
ST382.546.20.TRIAC

артикул	мощность, W	световой поток, LM	цветовая температура, K	коэфф. цвето-передачи, RA	угол рассеивания, °
■ ST382.436.10.TRIAC	led × 10	900	3000	>90	36
■ ST382.446.10.TRIAC	led × 10	900	4000	>90	36
□ ST382.536.10.TRIAC	led × 10	900	3000	>90	36
□ ST382.546.10.TRIAC	led × 10	900	4000	>90	36
■ ST382.436.20.TRIAC	led × 20	1800	3000	>90	36
■ ST382.446.20.TRIAC	led × 20	1800	4000	>90	36
□ ST382.536.20.TRIAC	led × 10	1800	3000	>90	36
□ ST382.546.20.TRIAC	led × 20	1800	4000	>90	36

ST383

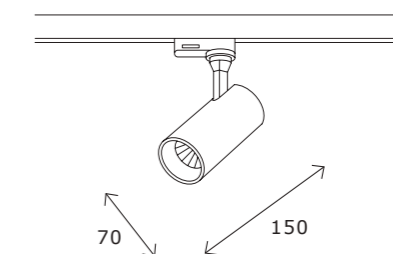
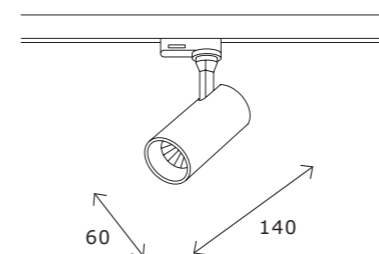
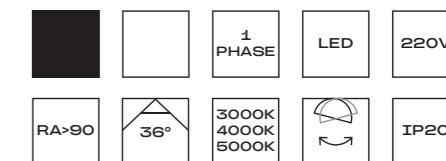

ST383.496.10
ST383.596.10

ST383.496.20
ST383.596.20

артикул	мощность, W	световой поток, LM	цветовая температура, K	коэфф. цвето-передачи, RA	угол рассеивания, °
■ ST383.496.10	led × 10	800	3000-4000-5000	>90	36
□ ST383.596.10	led × 10	800	3000-4000-5000	>90	36
■ ST383.496.20	led × 20	1600	3000-4000-5000	>90	36
□ ST383.596.20	led × 20	1600	3000-4000-5000	>90	36

ST651

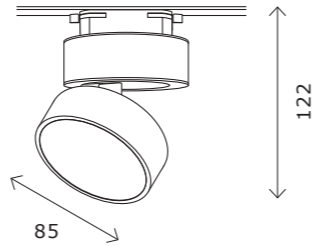
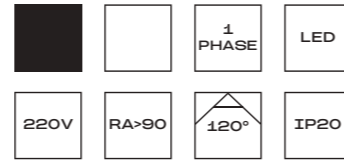

ST651.436.09
ST651.446.09
ST651.536.09
ST651.546.09

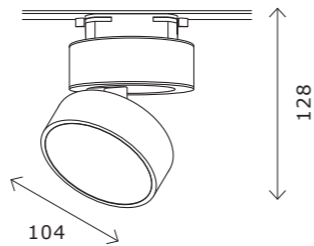

ST651.436.14
ST651.446.14
ST651.536.14
ST651.546.14

артикул	мощность, W	световой поток, LM	цветовая температура, K	коэфф. цвето-передачи, RA	угол рассеивания, °
■ ST651.436.09	led × 9	720	3000	>90	120
■ ST651.446.09	led × 9	720	4000	>90	120
□ ST651.536.09	led × 9	720	3000	>90	120
□ ST651.546.09	led × 9	720	4000	>90	120
■ ST651.436.14	led × 14	1100	3000	>90	120
■ ST651.446.14	led × 14	1100	4000	>90	120
□ ST651.536.14	led × 14	1100	3000	>90	120
□ ST651.546.14	led × 14	1100	4000	>90	120

ST652

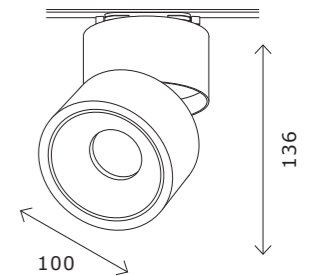
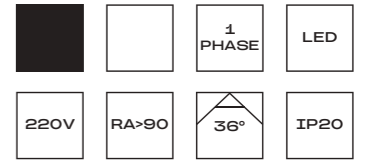

ST652.436.12
ST652.446.12
ST652.536.12
ST652.546.12

артикул	мощность, W	световой поток, LM	цветовая температура, K	коэфф. цвето-передачи, RA	угол рассеивания, °
■ ST652.436.12	led × 12	1000	3000	>90	36
■ ST652.446.12	led × 12	1000	4000	>90	36
□ ST652.536.12	led × 12	1000	3000	>90	36
□ ST652.546.12	led × 12	1000	4000	>90	36

ST650

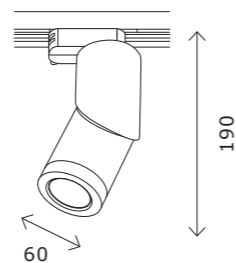
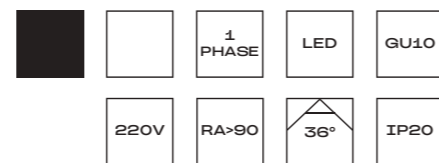

ST650.406.01 **ST650.446.10**
ST650.506.01 **ST650.536.10**
ST650.436.10 **ST650.546.10**

артикул	мощность, W	световой поток, LM	цветовая температура, K	коэфф. цвето-передачи, RA	угол рассеивания, °
■ ST650.406.01	GU10 × 50				
■ ST650.436.10	led × 10	800	3000K	>90	38
■ ST650.446.10	led × 10	800	4000K	>90	38
□ ST650.506.01	GU10 × 50				
□ ST650.536.10	led × 10	800	3000K	>90	38
□ ST650.546.10	led × 10	800	4000K	>90	38

ST381

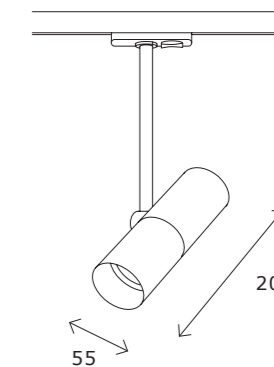
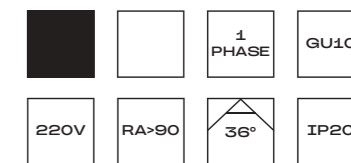

ST381.406.01
ST381.506.01

артикул	источник света	мощность, w
■ ST381.406.01	GU10 × 1	50
□ ST381.506.01	GU10 × 1	50

ST300

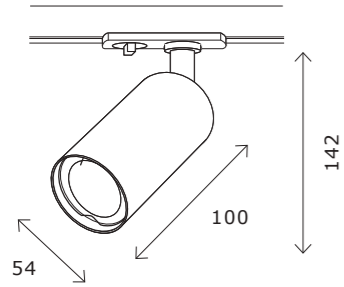
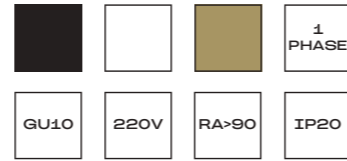

ST300.206.01
ST300.406.01
ST300.506.01

артикул	источник света	мощность, w
■ ST300.206.01	GU10 × 1	50
■ ST300.406.01	GU10 × 1	50
□ ST300.506.01	GU10 × 1	50



ST301

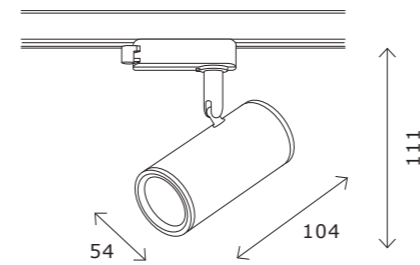

ST301.406.01 ST301.506.01
ST301.436.01 ST301.536.01

артикул	источник света	мощность, w
■ ST301.406.01	GU10 × 1	50
■ ST301.436.01	GU10 × 1	50
□ ST301.506.01	GU10 × 1	50
■ ST301.536.01	GU10 × 1	50

ST302

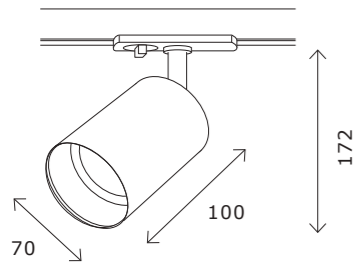
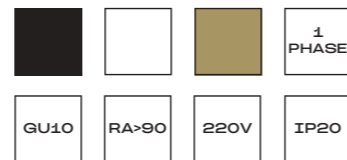

ST302.206.01
ST302.406.01
ST302.506.01

артикул	источник света	мощность, w
■ ST302.206.01	GU10 × 1	50
■ ST302.406.01	GU10 × 1	50
□ ST302.506.01	GU10 × 1	50



ST369

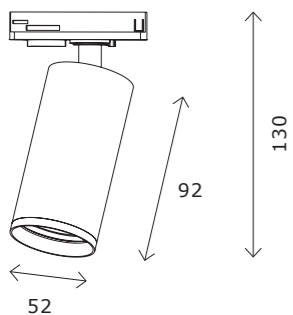

ST369.406.01
ST369.506.01
ST369.206.01

артикул	источник света	мощность, w
■ ST369.406.01	GU10 × 1	50
□ ST369.506.01	GU10 × 1	50
■ ST369.206.01	GU10 × 1	50



ST151



1000
290

54

ST151.406.01
ST151.506.01
ST151.306.01

артикул	источник света	мощность, w
■ ST151.306.01	GU10 × 1	50
■ ST151.406.01	GU10 × 1	50
□ ST151.506.01	GU10 × 1	50

ST152

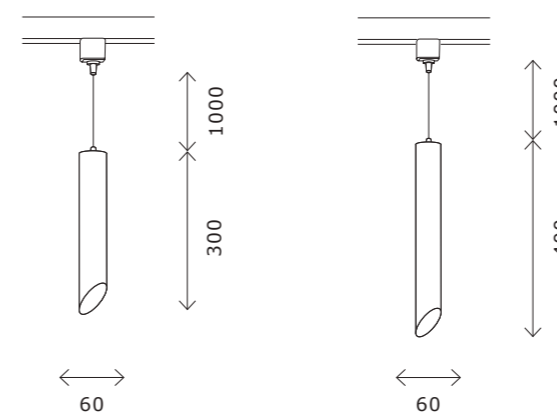

ST152.406.01
ST152.506.01

ST152.416.01
ST152.516.01

артикул	источник света	мощность, w
□ ST152.506.01	GU10 × 1	50
■ ST152.406.01	GU10 × 1	50
□ ST152.516.01	GU10 × 1	50
■ ST152.416.01	GU10 × 1	50



Модульная система SHIFT

Модульная система SHIFT — это идеальный светотехнический конструктор. Несколько типов монтажа: встраиваемый (рамочный и безрамочный) и накладной. Светодиодные модули с цветовой температурой 3000 К или 4000 К, а также с умным управлением AROUND. Широкий функционал системы SHIFT позволит самому требовательному светодизайнеру легко подобрать освещение для проектов разного типа.



Сочетание универсальности и выдающихся технических характеристик может быть достигнуто благодаря разнообразным комбинациям из светодиодных модулей и корпусов светильников системы SHIFT.



Светодиодные модули в двух мощностях — 7 Вт и 12 Вт, и двух цветовых решениях — белый и черный: стандартный с цветовой температурой 3000 К или 4000 К и умный AROUND.

Большой выбор разнообразных корпусов светильников со встраиваемым (с рамкой и без рамки), а также накладным монтажом.



Модульная система SHIFT входит в систему умного дома ST LUCE AROUND, которая позволяет управлять светильниками, создавать группы, диммировать и изменять цветовую температуру.

Комплектующие высокого класса: светодиодные матрицы (COB) — CREE, блоки питания — LIFUD.



Варианты сборки

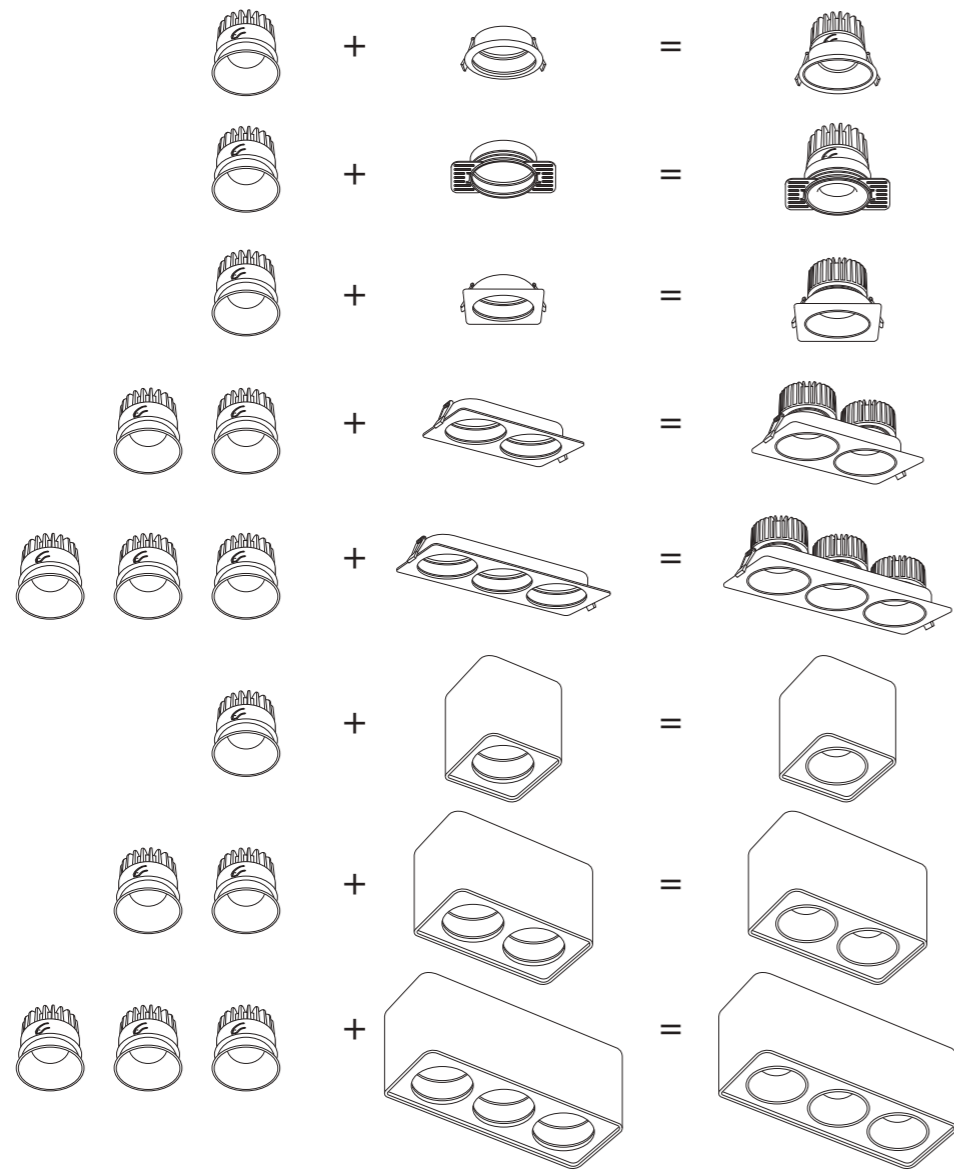

Управление AROUND

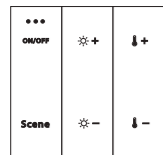

ST015.400.99
 ■ черный
ST015.500.99
 □ белый
 панель управления BLE
 L86 × W86 × H13 MM



ST015.500.97
 □ белый
 конвертер Wi-Fi
 L64 × W64 × H13 MM

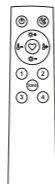

ST015.400.98
 ■ черный
ST015.500.98
 □ белый
 пульт управления BLE
 L150 × W38 × H13 MM

ST850 AROUND

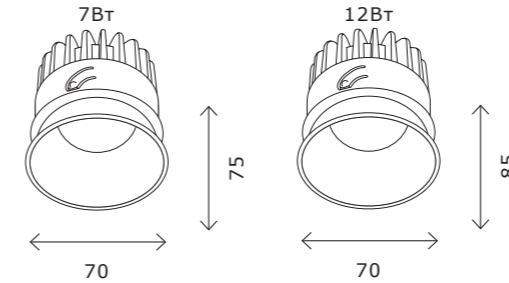
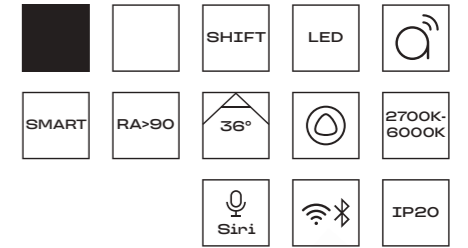

- ST850.408.07
- ST850.408.12
- ST850.508.07
- ST850.508.12
- ST851.538.07
- ST851.538.12
- ST851.548.07
- ST851.548.12
- ST851.438.07
- ST851.438.12
- ST851.448.07
- ST851.448.12



артикул	мощность, W	световой поток, LM	цветовая температура, K	коэфф. цветопередачи, RA	угол рассеивания, °
■ ST850.408.07	led × 7	560	2700-6500	>90	36
■ ST850.408.12	led × 12	960	2700-6500	>90	36
□ ST850.508.07	led × 7	560	2700-6500	>90	36
□ ST850.508.12	led × 12	960	2700-6500	>90	36

ST851

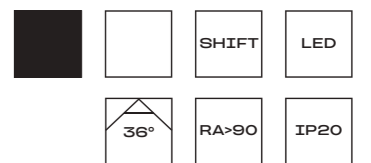

артикул	мощность, W	световой поток, LM	цветовая температура, K	коэфф. цветопередачи, RA	угол рассеивания, °
■ ST851.438.07	led × 7	560	3000	>90	36
■ ST851.438.12	led × 12	960	3000	>90	36
■ ST851.448.07	led × 7	560	4000	>90	36
■ ST851.448.12	led × 12	960	4000	>90	36
□ ST851.538.07	led × 7	560	3000	>90	36
□ ST851.538.12	led × 12	960	3000	>90	36
□ ST851.548.07	led × 7	560	4000	>90	36
□ ST851.548.12	led × 12	960	4000	>90	36

ST051

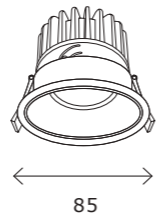
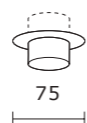

max. 85

ST051.508.01
ST051.408.01

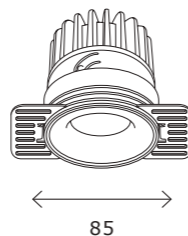
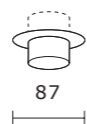

max. 85

ST051.518.01
ST051.418.01

артикул	источник света	размер, мм
■ ST051.408.01	led модуль	85 × 75
■ ST051.418.01	led модуль	85 × 75
□ ST051.508.01	led модуль	85 × 75
□ ST051.518.01	led модуль	85 × 75



ST052

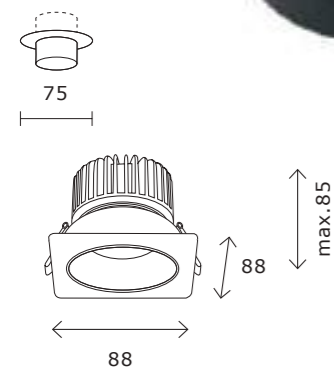

ST052.408.01
ST052.508.01

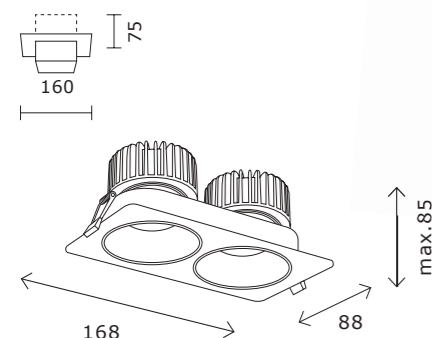

ST052.408.02
ST052.508.02

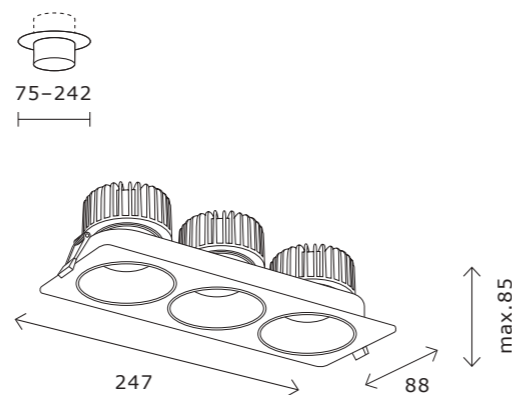

ST052.408.03
ST052.508.03

артикул	источник света	размер, ММ
■ ST052.408.01	led модуль	88 × 88 × 75
■ ST052.408.02	led модуль	168 × 88 × 75
■ ST052.408.03	led модуль	247 × 88 × 75
□ ST052.508.01	led модуль	88 × 88 × 75
□ ST052.508.02	led модуль	168 × 88 × 75
□ ST052.508.03	led модуль	247 × 88 × 75

ST053

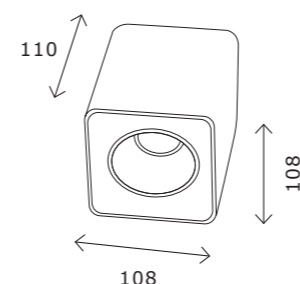

ST053.402.01
ST053.502.01

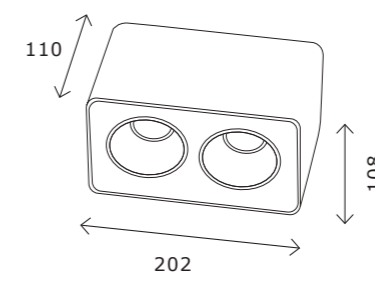

ST053.502.02

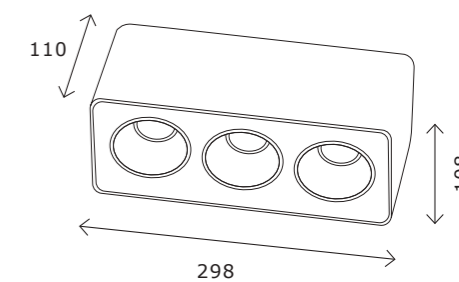

ST053.402.03

артикул	источник света	размер, ММ
■ ST053.402.01	led модуль	108 × 108 × 110
■ ST053.402.03	led модуль	298 × 108 × 110
□ ST053.502.01	led модуль	108 × 108 × 110
□ ST053.502.02	led модуль	202 × 108 × 110

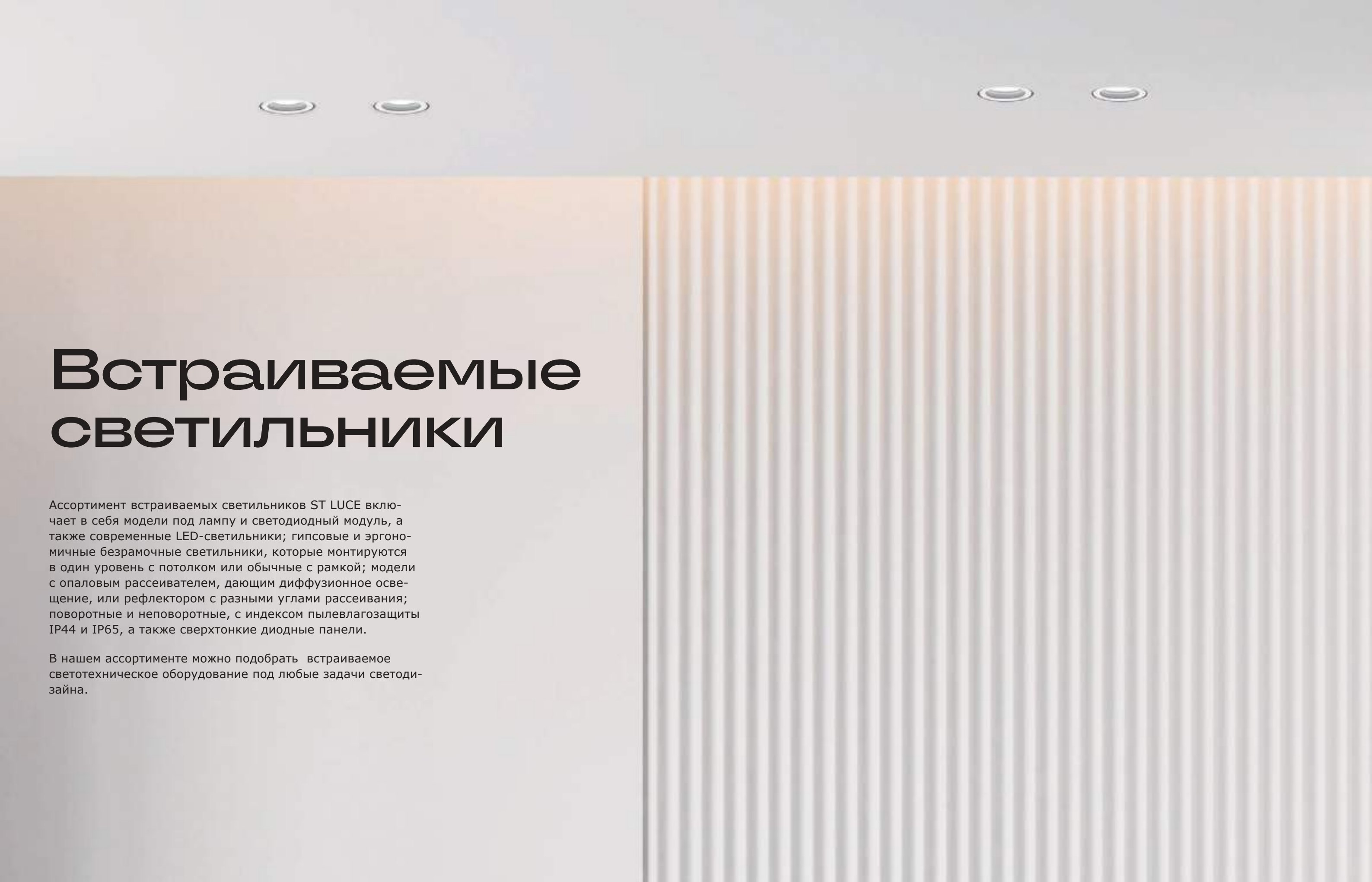

Встраиваемые светильники

Ассортимент встраиваемых светильников ST LUCE включает в себя модели под лампу и светодиодный модуль, а также современные LED-светильники; гипсовые и эргономичные безрамочные светильники, которые монтируются в один уровень с потолком или обычные с рамкой; модели с опаловым рассеивателем, дающим диффузионное освещение, или рефлектором с разными углами рассеивания; поворотные и неповоротные, с индексом пылевлагозащиты IP44 и IP65, а также сверхтонкие диодные панели.

В нашем ассортименте можно подобрать встраиваемое светотехническое оборудование под любые задачи светодизайна.

ST758 IP44

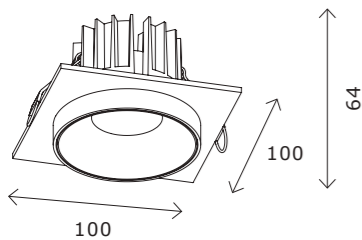
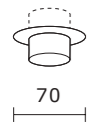
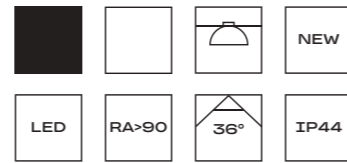

ST758.438.10
ST758.538.10
ST758.448.10
ST758.548.10

артикул	мощность, W	световой поток, LM	цветовая температура, K	коэфф. цвето-передачи, RA	угол рассеивания, °
■ ST758.438.10	led × 10	650	3000	>90	60
□ ST758.538.10	led × 10	650	3000	>90	60
■ ST758.448.10	led × 10	650	4000	>90	60
□ ST758.548.10	led × 10	650	4000	>90	60

ST757 HONEYCOMB

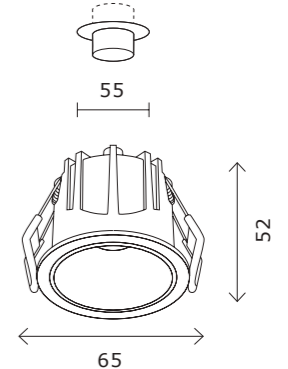
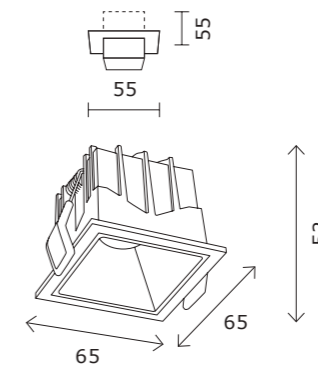
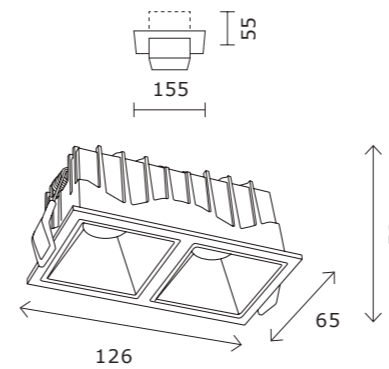
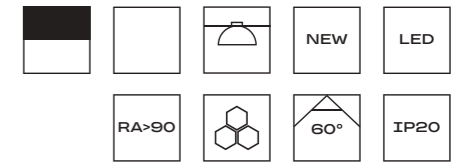

ST757.438.20
ST757.538.20
ST757.448.20
ST757.548.20

ST757.438.10S
ST757.538.10S
ST757.448.10S
ST757.548.10S

ST757.438.10R
ST757.538.10R
ST757.448.10R
ST757.548.10R

артикул	мощность, W	световой поток, LM	цветовая температура, K	коэфф. цвето-передачи, RA	угол рассеивания, °
■ ST757.438.10R	led × 10	700	3000	>90	60
□ ST757.538.10R	led × 10	700	3000	>90	60
■ ST757.448.10R	led × 10	700	4000	>90	60
□ ST757.548.10R	led × 10	700	4000	>90	60
■ ST757.438.10S	led × 10	700	3000	>90	60
□ ST757.538.10S	led × 10	700	3000	>90	60
■ ST757.448.10S	led × 10	700	4000	>90	60
□ ST757.548.10S	led × 10	700	4000	>90	60
■ ST757.438.20	led × 20	1400	3000	>90	60
□ ST757.538.20	led × 20	1400	3000	>90	60
■ ST757.448.20	led × 20	1400	4000	>90	60
□ ST757.548.20	led × 20	1400	4000	>90	60

ST754

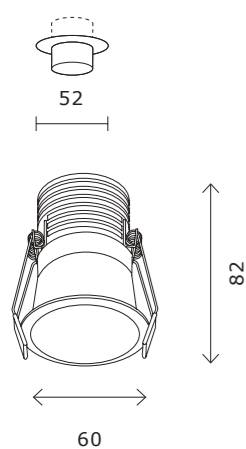

ST754.438.07
 ST754.448.07
 ST754.538.07
 ST754.548.07

артикул	мощность, W	световой поток, LM	цветовая температура, K	коэфф. цвето-передачи, RA	угол рассеивания, °
■ ST754.438.07	led × 7	560	3000	>90	60
■ ST754.448.07	led × 7	560	4000	>90	60
□ ST754.538.07	led × 7	560	3000	>90	60
□ ST754.548.07	led × 7	560	4000	>90	60



ST753 SC

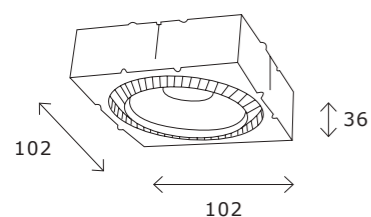

Светильник со светодиодным модулем под натяжной потолок

ST753.438.07
ST753.448.07
ST753.538.07
ST753.548.07

артикул	мощность, W	световой поток, LM	цветовая температура, K	коэфф. цвето-передачи, RA	угол рассеивания, °
■ ST753.438.07	led × 7	560	3000	80	60
■ ST753.448.07	led × 7	560	4000	80	60
□ ST753.538.07	led × 7	560	3000	80	60
□ ST753.548.07	led × 7	560	4000	80	60



ST703

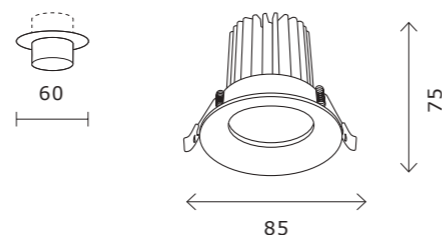

ST703.438.10
ST703.448.10
ST703.538.10
ST703.548.10

артикул	мощность, W	световой поток, LM	цветовая температура, K	коэфф. цветопередачи, RA	угол рассеивания, °
■ ST703.438.10	led × 10	900	3000	>90	38
■ ST703.448.10	led × 10	900	4000	>90	38
□ ST703.538.10	led × 10	900	3000	>90	38
□ ST703.548.10	led × 10	900	4000	>90	38

ST705

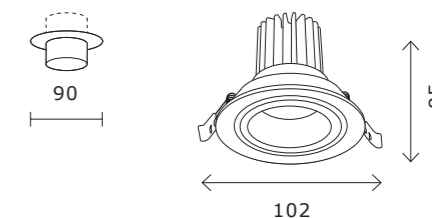

ST705.438.10
ST705.448.10
ST705.538.10
ST705.548.10

артикул	мощность, W	световой поток, LM	цветовая температура, K	коэфф. цветопередачи, RA	угол рассеивания, °
■ ST705.438.10	led × 10	750	3000	>90	38
■ ST705.448.10	led × 10	750	4000	>90	38
□ ST705.538.10	led × 10	750	3000	>90	38
□ ST705.548.10	led × 10	750	4000	>90	38

ST704

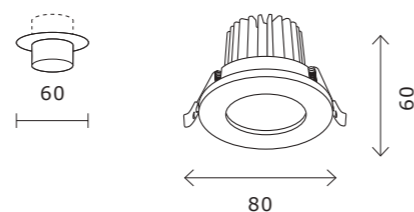

ST704.438.10
ST704.448.10
ST704.538.10
ST704.548.10

артикул	мощность, W	световой поток, LM	цветовая температура, K	коэфф. цветопередачи, RA	угол рассеивания, °
■ ST704.438.10	led × 10	900	3000	>90	38
■ ST704.448.10	led × 10	900	4000	>90	38
□ ST704.538.10	led × 10	900	3000	>90	38
□ ST704.548.10	led × 10	900	4000	>90	38

ST751

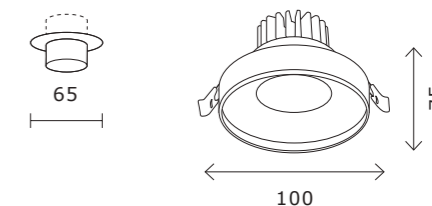

ST751.438.10
ST751.448.10
ST751.538.10
ST751.548.10

артикул	мощность, W	световой поток, LM	цветовая температура, K	коэфф. цветопередачи, RA	угол рассеивания, °
■ ST751.438.10	led × 10	750	3000	>90	38
■ ST751.448.10	led × 10	750	4000	>90	38
□ ST751.538.10	led × 10	750	3000	>90	38
□ ST751.548.10	led × 10	750	4000	>90	38

ST654

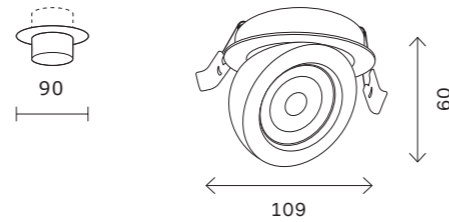

ST654.438.10
ST654.448.10
ST654.538.10
ST654.548.10

артикул	мощность, W	световой поток, LM	цветовая температура, K	коэфф. цвето-передачи, RA	угол рассеивания, °
■ ST654.438.10	led × 10	850	3000	>90	38
■ ST654.448.10	led × 10	850	4000	>90	38
□ ST654.538.10	led × 10	850	3000	>90	38
□ ST654.548.10	led × 10	850	4000	>90	38

ST652

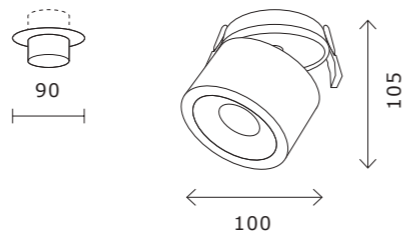

ST652.438.12
ST652.448.12
ST652.538.12
ST652.548.12

артикул	мощность, W	световой поток, LM	цветовая температура, K	коэфф. цвето-передачи, RA	угол рассеивания, °
■ ST652.438.12	led × 12	1000	3000	>90	36
■ ST652.448.12	led × 12	1000	4000	>90	36
□ ST652.538.12	led × 12	1000	3000	>90	36
□ ST652.548.12	led × 12	1000	4000	>90	36

ST651

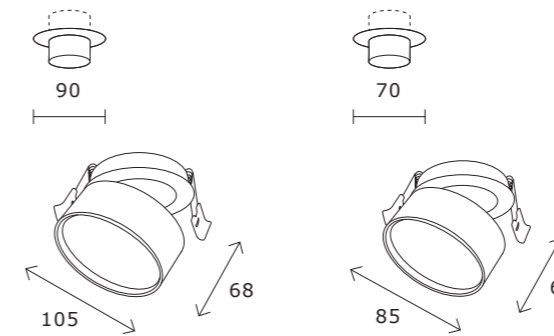

ST651.438.14
ST651.448.14
ST651.538.14
ST651.548.14

ST651.438.09
ST651.448.09
ST651.538.09
ST651.548.09

артикул	мощность, W	световой поток, LM	цветовая температура, K	коэфф. цвето-передачи, RA	угол рассеивания, °
■ ST651.438.09	led × 9	720	3000	>90	120
■ ST651.438.14	led × 14	1100	3000	>90	120
■ ST651.448.09	led × 9	720	4000	>90	120
■ ST651.448.14	led × 14	1100	4000	>90	120
□ ST651.538.09	led × 9	720	3000	>90	120
□ ST651.538.14	led × 14	1100	3000	>90	120
□ ST651.548.09	led × 9	720	4000	>90	120
□ ST651.548.14	led × 14	1100	4000	>90	120

ST755

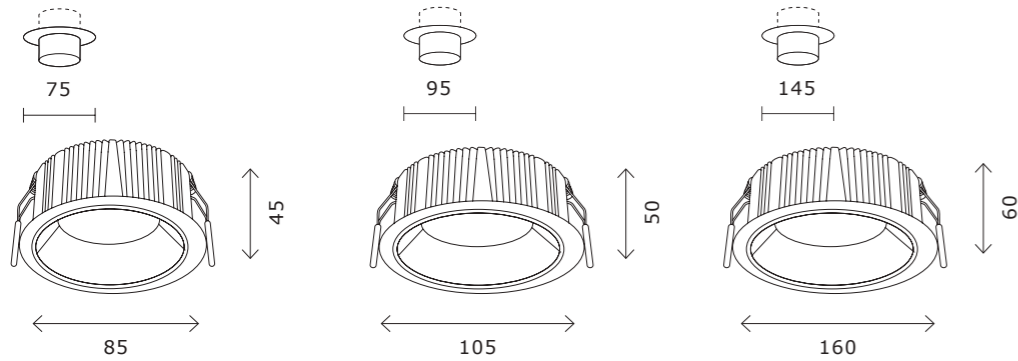

ST755.438.07
ST755.448.07
ST755.538.07
ST755.548.07

ST755.438.12
ST755.448.12
ST755.538.12
ST755.548.12

ST755.438.18
ST755.448.18
ST755.538.18
ST755.548.18

артикул	мощность, W	световой поток, LM	цветовая температура, K	коэфф. цвето-передачи, RA	угол рассеивания, °
■ ST755.438.07	led × 7	630	3000	80	100
■ ST755.448.07	led × 7	630	4000	80	100
■ ST755.538.07	led × 7	630	3000	80	100
■ ST755.548.07	led × 7	630	4000	80	100
■ ST755.438.12	led × 12	1080	3000	80	100
■ ST755.448.12	led × 12	1080	4000	80	100
■ ST755.538.12	led × 12	1080	3000	80	100
■ ST755.548.12	led × 12	1080	4000	80	100
■ ST755.438.18	led × 18	1620	3000	80	100
■ ST755.448.18	led × 18	1620	4000	80	100
■ ST755.538.18	led × 18	1620	3000	80	100
■ ST755.548.18	led × 18	1620	4000	80	100

ST752 IP44

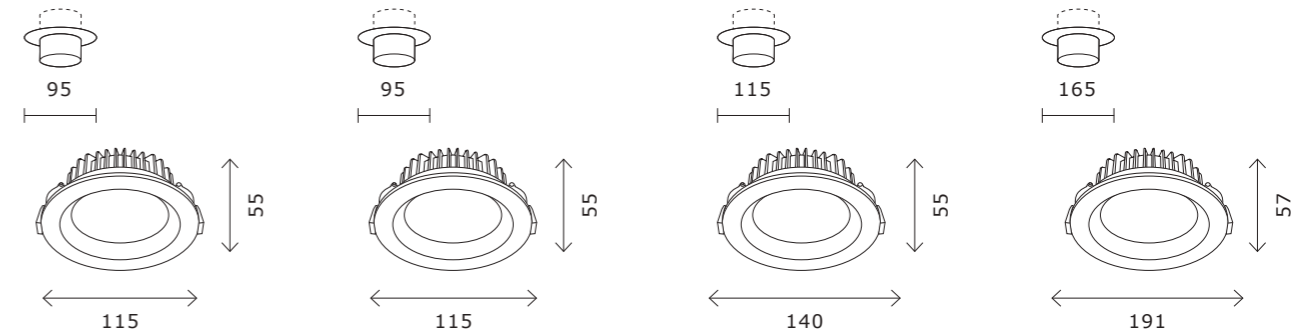

ST752.538.07
ST752.548.07

ST752.538.12
ST752.548.12

ST752.538.18
ST752.548.18

ST752.538.24
ST752.548.24

артикул	мощность, W	световой поток, LM	цветовая температура, K	коэфф. цвето-передачи, RA	угол рассеивания, °
□ ST752.538.07	led × 7	560	3000	80	100
□ ST752.538.12	led × 12	960	3000	80	100
□ ST752.538.18	led × 18	1440	3000	80	100
□ ST752.538.24	led × 24	1920	3000	80	100
□ ST752.548.07	led × 7	560	4000	80	100
□ ST752.548.12	led × 12	960	4000	80	100
□ ST752.548.18	led × 18	1440	4000	80	100
□ ST752.548.24	led × 24	1920	4000	80	100

ST210

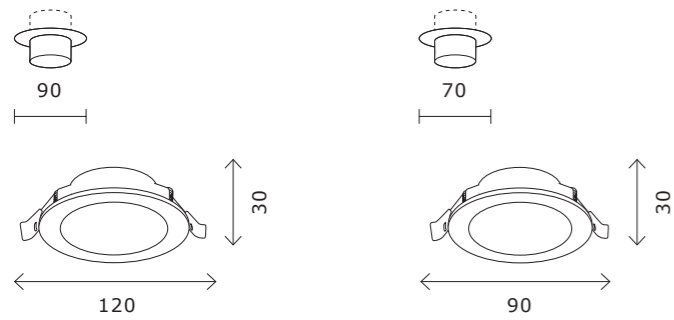

ST210.538.08
ST210.548.08
ST210.538.12
ST210.548.12

ST210.538.06
ST210.548.06

артикул	мощность, W	световой поток, LM	цветовая температура, K	коэфф. цвето-передачи, RA	угол рассеивания, °
□ ST210.538.06	led × 6	480	3000	80	110
□ ST210.538.08	led × 8	640	3000	80	110
□ ST210.538.12	led × 12	900	3000	80	110
□ ST210.548.06	led × 6	480	4000	80	110
□ ST210.548.08	led × 8	640	4000	80	110
□ ST210.548.12	led × 12	900	4000	80	110

ST212

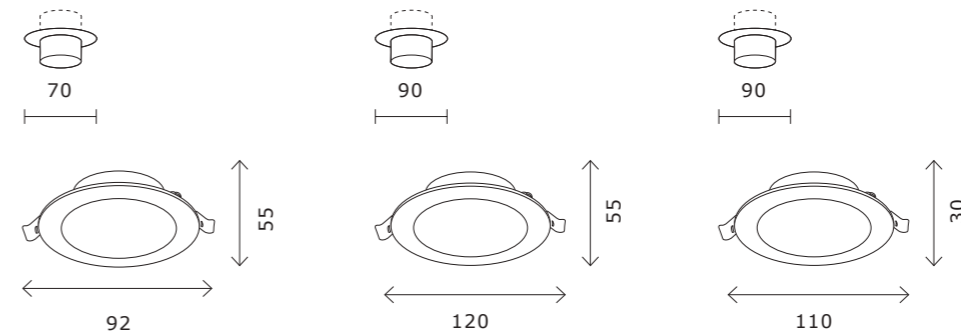

ST212.508.05

ST212.508.10

ST212.518.10

артикул	мощность, W	световой поток, LM	цветовая температура, K	коэфф. цвето-передачи, RA	угол рассеивания, °
□ ST212.508.05	led × 5	375	3000 / 4000 / 6000	80	110
□ ST212.508.10	led × 10	850	3000 / 4000 / 6000	80	110
□ ST212.518.10	led × 10	700	3000 / 4000 / 6000	90	120

ST209

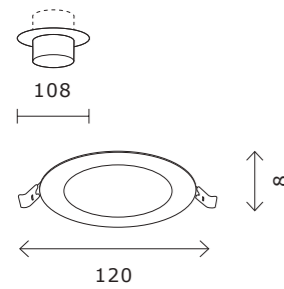

ST209.538.06
ST209.548.06

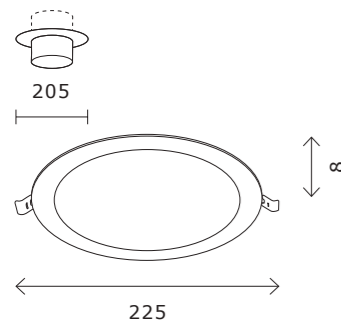

ST209.538.18
ST209.548.18

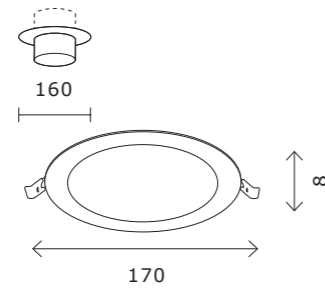

ST209.538.12
ST209.548.12

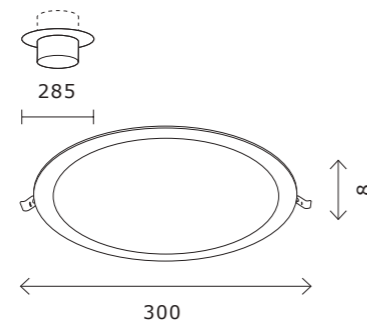

ST209.538.24
ST209.548.24

артикул	мощность, W	световой поток, LM	цветовая температура, K	коэфф. цвето-передачи, RA	угол рассеивания, °
□ ST209.538.06	led × 6	330	3000	80	110
□ ST209.538.12	led × 12	816	3000	80	110
□ ST209.538.18	led × 18	1296	3000	80	110
□ ST209.538.24	led × 24	1728	3000	80	110
□ ST209.548.06	led × 6	370	4000	80	110
□ ST209.548.12	led × 12	816	4000	80	110
□ ST209.548.18	led × 18	1350	4000	80	110
□ ST209.548.24	led × 24	1848	4000	80	110

ST211

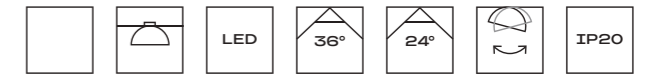

ST211.538.06.24
ST211.548.06.24
ST211.538.08.36
ST211.548.08.36



ST211.538.10.36
ST211.548.10.36
ST211.538.15.36
ST211.548.15.36



ST211.538.24.36
ST211.548.24.36

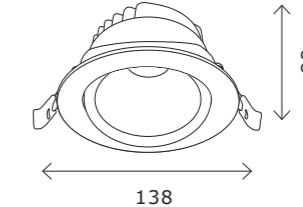
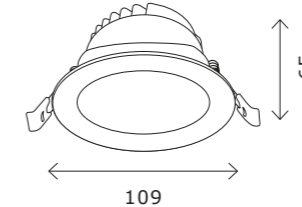
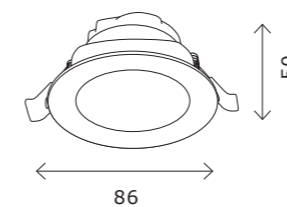

артикул	мощность, W	световой поток, LM	цветовая температура, K	коэфф. цвето-передачи, RA	угол рассеивания, °
□ ST211.538.06.24	led × 6	480	3000	80	24
□ ST211.548.06.24	led × 6	480	4000	80	24
□ ST211.538.08.36	led × 8	640	3000	80	36
□ ST211.548.08.36	led × 8	750	4000	80	36
□ ST211.538.10.36	led × 10	1125	3000	80	36
□ ST211.548.10.36	led × 10	1800	4000	80	36
□ ST211.538.15.36	led × 15	640	3000	80	36
□ ST211.548.15.36	led × 15	750	4000	80	36
□ ST211.538.24.36	led × 24	1125	3000	80	36
□ ST211.548.24.36	led × 24	1800	4000	80	36

ST700 IP44

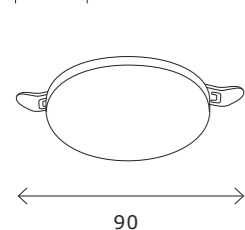

ST700.538.08
ST700.548.08

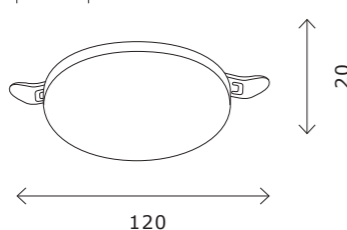

ST700.538.16
ST700.548.16

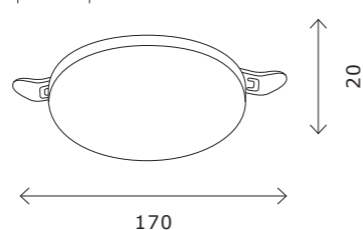

ST700.538.22
ST700.548.22

артикул	мощность, W	световой поток, LM	цветовая температура, K	коэфф. цвето-передачи, RA	угол рассеивания, °
□ ST700.538.08	led × 8	690	3000	80	180
□ ST700.538.16	led × 16	1380	3000	80	180
□ ST700.538.22	led × 22	1890	3000	80	180
□ ST700.548.08	led × 8	690	4000	80	180
□ ST700.548.16	led × 16	1380	4000	80	180
□ ST700.548.22	led × 22	1890	4000	80	180



ST759

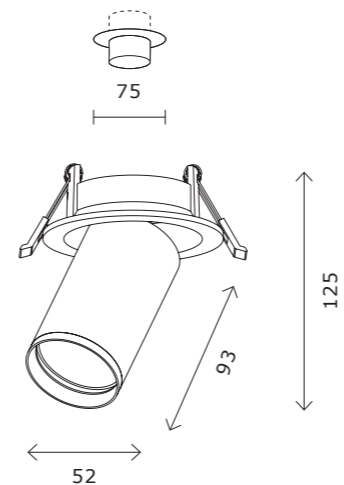

ST759.408.01
ST759.508.01

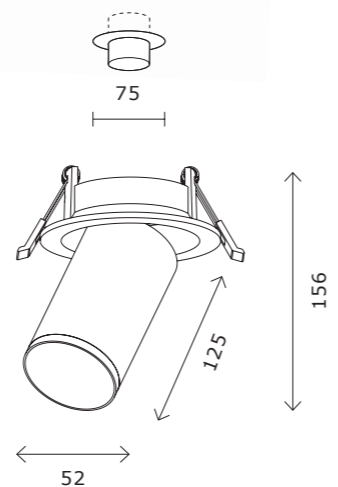

ST759.438.07
ST759.448.07
ST759.538.07
ST754.548.07

артикул	источник света	мощность, W
■ ST759.408.01	GU10 × 1	50
□ ST759.508.01	GU10 × 1	50

артикул	мощность, W	световой поток, LM	цветовая температура, K	коэфф. цветопередачи, RA	угол рассеивания, °
■ ST759.438.07	led × 7	560	3000	>90	60
■ ST759.448.07	led × 7	560	4000	>90	60
□ ST759.538.07	led × 7	560	3000	>90	60
□ ST754.548.07	led × 7	560	4000	>90	60



ST303

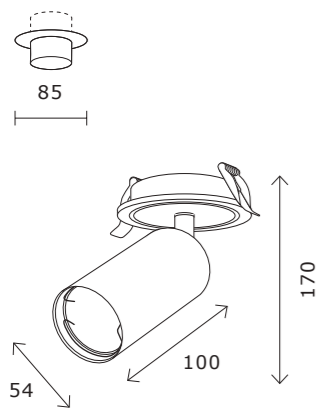

ST303.208.01
ST303.408.01
ST303.508.01

артикул	источник света	мощность, W
■ ST303.208.01	GU10 × 1	50
■ ST303.408.01	GU10 × 1	50
□ ST303.508.01	GU10 × 1	50



ST259 IP44

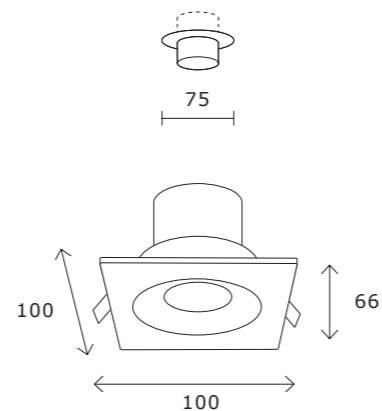

ST259.438.10
ST259.538.10
ST259.448.10
ST259.548.10



артикул	мощность, W	световой поток, LM	цветовая температура, K	коэфф. цвето-передачи, RA	угол рассеивания, °
■ ST259.438.10	led × 10	650	3000	>90	60
□ ST259.538.10	led × 10	650	3000	>90	60
■ ST259.448.10	led × 10	650	4000	>90	60
□ ST259.548.10	led × 10	650	4000	>90	60

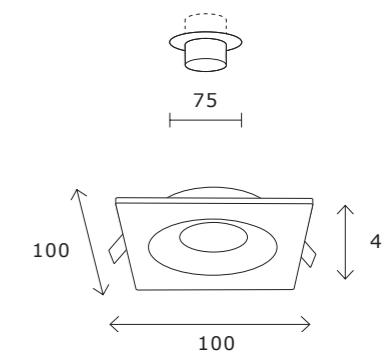

ST259.408.01
ST259.508.01

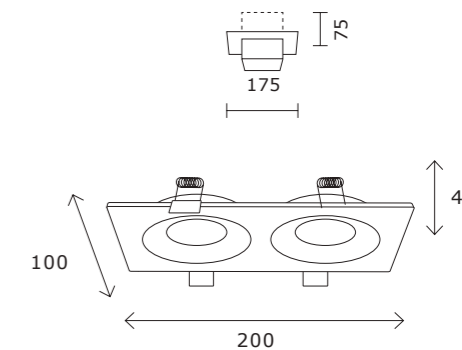

ST259.408.02
ST259.508.02

артикул	источник света	мощность, W
■ ST259.408.01	GU10 × 1	50
□ ST259.508.01	GU10 × 1	50
■ ST259.408.02	GU10 × 2	50
□ ST259.508.02	GU10 × 2	50

ST261

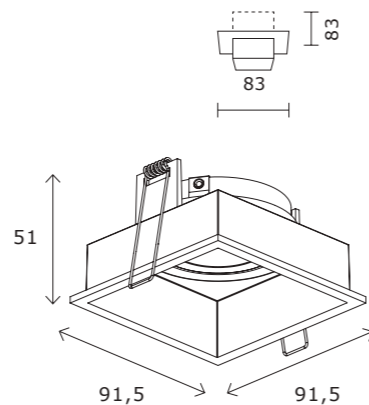
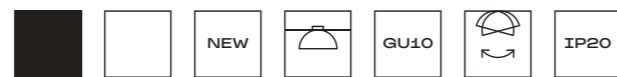

ST261.518.01
ST261.418.01

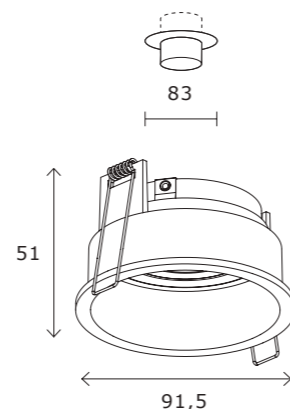

ST261.508.01
ST261.408.01

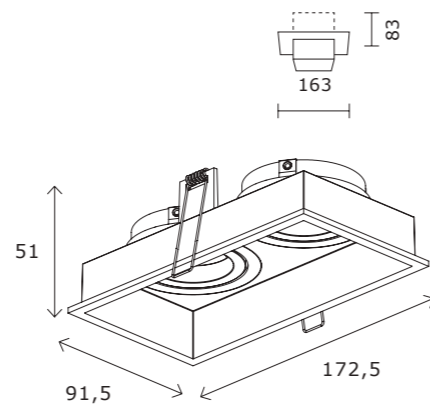

ST261.518.02
ST261.418.02

артикул	источник света	мощность, W
■ ST261.408.01	GU10 × 1	50
□ ST261.508.01	GU10 × 1	50
■ ST261.418.01	GU10 × 1	50
□ ST261.518.01	GU10 × 1	50
■ ST261.418.02	GU10 × 2	50
□ ST261.518.02	GU10 × 2	50

ST262 TRIMLESS

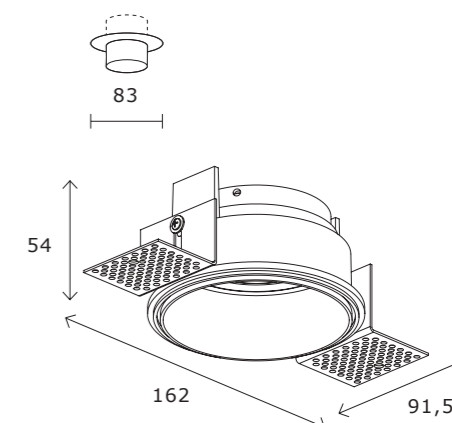
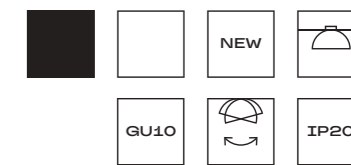

ST262.508.01
ST262.408.01

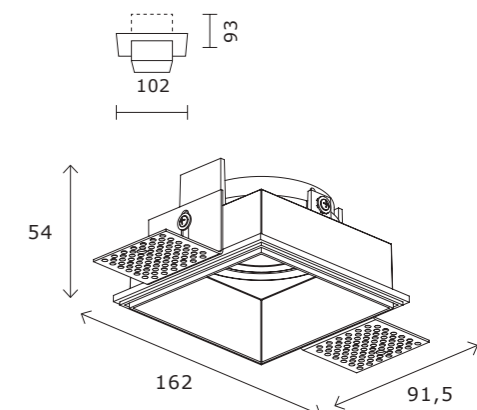

ST262.518.01
ST262.418.01

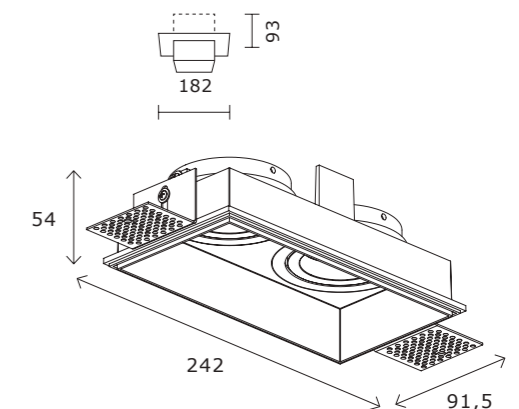

ST262.518.02
ST262.418.02

артикул	источник света	мощность, W
■ ST262.408.01	GU10 × 1	50
■ ST262.418.01	GU10 × 1	50
■ ST262.418.02	GU10 × 2	50
□ ST262.508.01	GU10 × 1	50
□ ST262.518.01	GU10 × 1	50
□ ST262.518.02	GU10 × 2	50

ST263

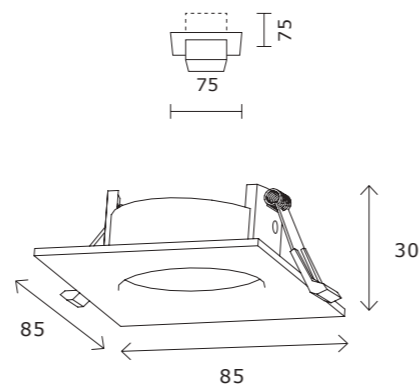

ST263.518.01
ST263.418.01

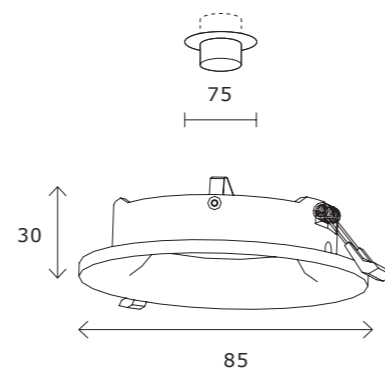

ST263.508.01
ST263.408.01

артикул	источник света	мощность, W
■ ST263.408.01	GU10 × 1	50
■ ST263.418.01	GU10 × 1	50
□ ST263.508.01	GU10 × 1	50
□ ST263.518.01	GU10 × 1	50

ST251

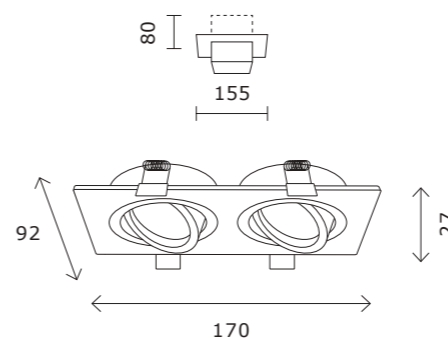

ST251.408.02
ST251.508.02

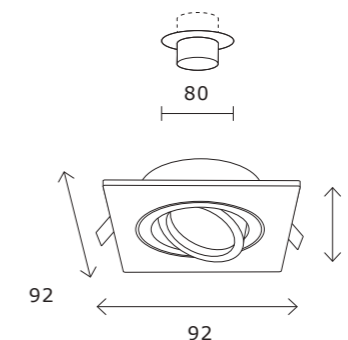

ST251.408.01
ST251.508.01

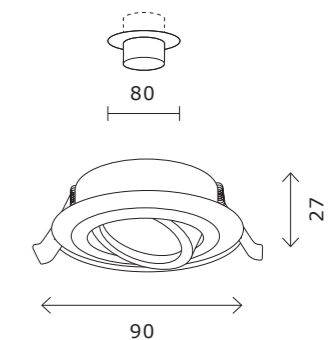

ST251.418.01
ST251.518.01

артикул	источник света	мощность, W
■ ST251.408.01	GU10 × 1	50
■ ST251.408.02	GU10 × 2	50
■ ST251.418.01	GU10 × 1	50
□ ST251.508.01	GU10 × 1	50
□ ST251.508.02	GU10 × 2	50
□ ST251.518.01	GU10 × 1	50

ST260

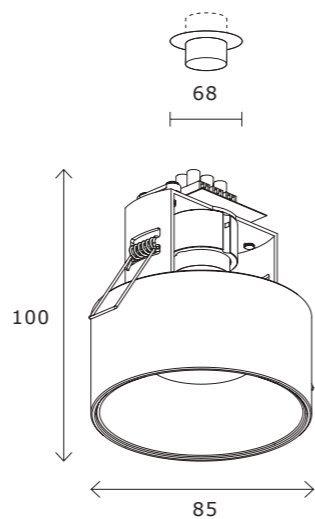

ST260.408.01
ST260.458.01
ST260.508.01
ST260.548.01

артикул	источник света	мощность, W
■ ST260.408.01	GU10 × 1	50
□ ST260.508.01	GU10 × 1	50
■□ ST260.458.01	GU10 × 1	50
■□ ST260.548.01	GU10 × 1	50



ST255 IP65

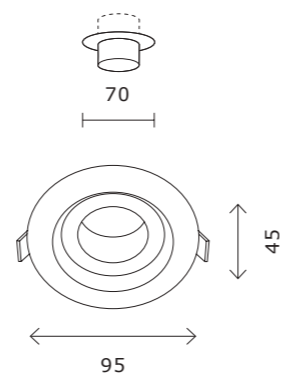

ST255.408.01
ST255.508.01

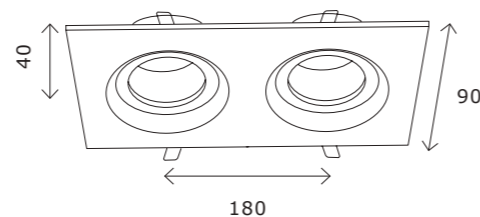
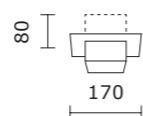

ST255.428.02
ST255.528.02

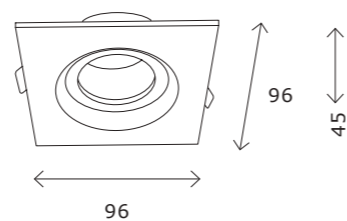
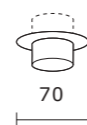

ST255.418.01
ST255.518.01

артикул	источник света	мощность, W
■ ST255.408.01	GU10 × 1	50
□ ST255.508.01	GU10 × 1	50
■ ST255.418.01	GU10 × 1	50
□ ST255.518.01	GU10 × 1	50
■ ST255.428.02	GU10 × 2	50
□ ST255.528.02	GU10 × 2	50



ST207



ST208

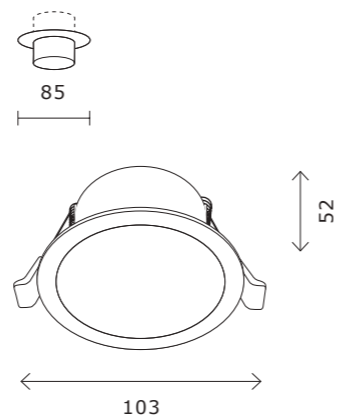
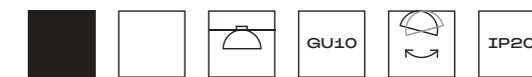

ST207.408.01
ST207.508.01

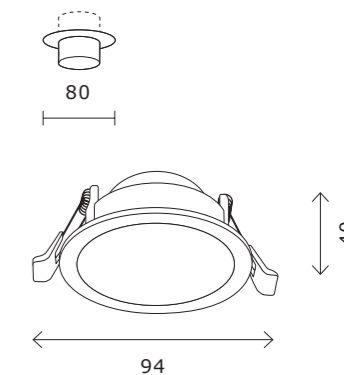

ST208.408.01
ST208.508.01

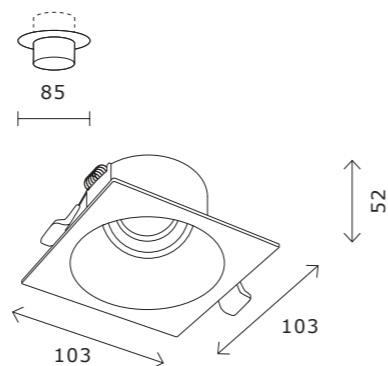

ST207.418.01
ST207.518.01

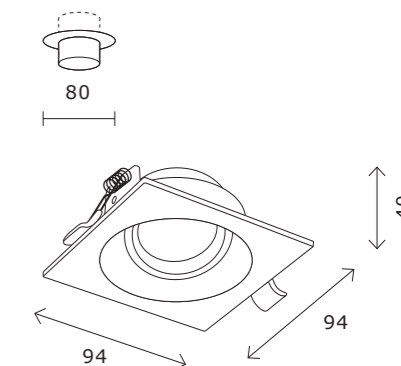

ST208.418.01
ST208.518.01

артикул	источник света	мощность, W
■ ST207.408.01	GU10 × 1	50
■ ST207.418.01	GU10 × 1	50
□ ST207.508.01	GU10 × 1	50
□ ST207.518.01	GU10 × 1	50

артикул	источник света	мощность, W
■ ST208.408.01	GU10 × 1	50
■ ST208.418.01	GU10 × 1	50
□ ST208.508.01	GU10 × 1	50
□ ST208.518.01	GU10 × 1	50

ST250

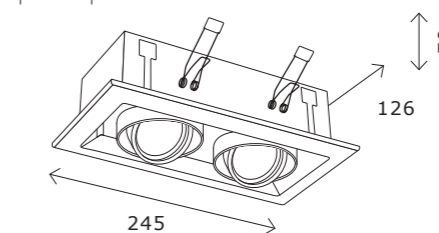
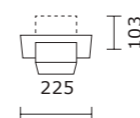
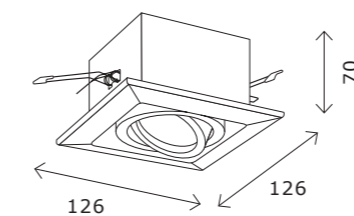
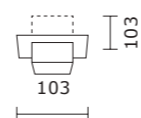
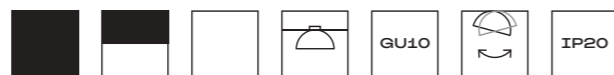

ST250.448.01
ST250.548.01
ST250.558.01

ST250.448.02
ST250.548.02
ST250.558.02

артикул	источник света	мощность, W
■ ST250.448.01	GU10 × 1	50
■ ST250.448.02	GU10 × 2	50
□ ST250.558.01	GU10 × 1	50
□ ST250.558.02	GU10 × 2	50
■ ST250.548.01	GU10 × 1	50
■ ST250.548.02	GU10 × 2	50

ST218 TRIMLESS

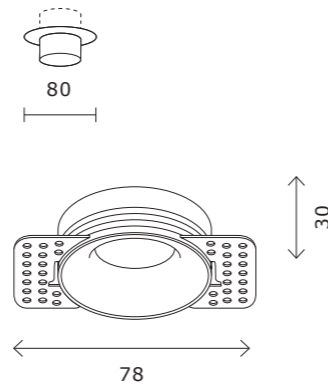
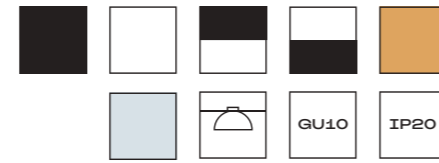

ST218.548.01 ST218.448.01
ST218.558.01 ST218.458.01

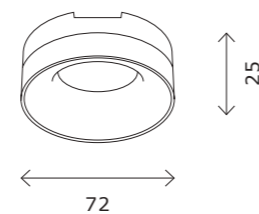

ST218.209.00
ST218.109.00

артикул	источник света	мощность, W
■ ST218.548.01	GU10 × 1	50
□ ST218.558.01	GU10 × 1	50
■ ST218.448.01	GU10 × 1	50
■ ST218.458.01	GU10 × 1	50
■ ST218.209.00	рефлектор	
■ ST218.109.00	рефлектор	



ST206

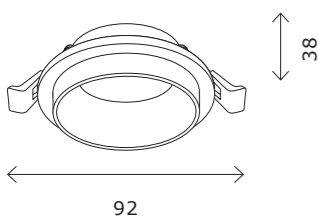
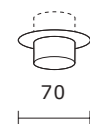

- ST206.408.01
- ST206.508.01
- ST206.428.01
- ST206.528.01
- ST206.248.01
- ST206.258.01

артикул	источник света	мощность, W
■ ST206.428.01	GU10 × 1	50
■ ST206.428.02	GU10 × 2	50
□ ST206.528.01	GU10 × 1	50
□ ST206.528.02	GU10 × 2	50
■□ ST206.408.01	GU10 × 1	50
■□ ST206.418.01	GU10 × 1	50
□■ ST206.508.01	GU10 × 1	50
□■ ST206.518.01	GU10 × 1	50
■□ ST206.248.01	GU10 × 1	50
■□ ST206.258.01	GU10 × 1	50

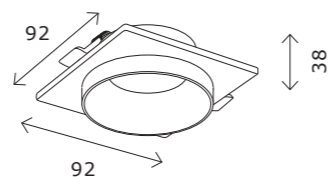

- ST206.418.01
- ST206.518.01

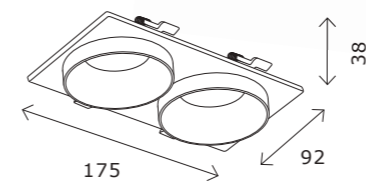
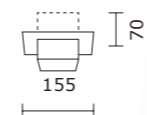

- ST206.428.02
- ST206.528.02



ST202

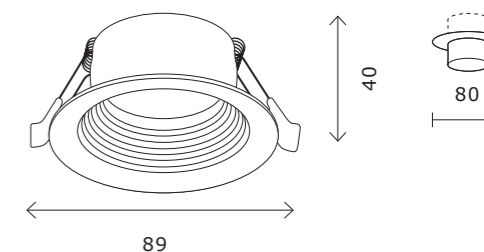
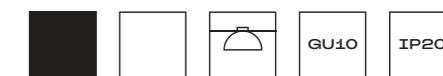

- ST202.408.01
- ST202.508.01

артикул	источник света	мощность, W
■ ST202.408.01	GU10 × 1	50
□ ST202.508.01	GU10 × 1	50

ST200

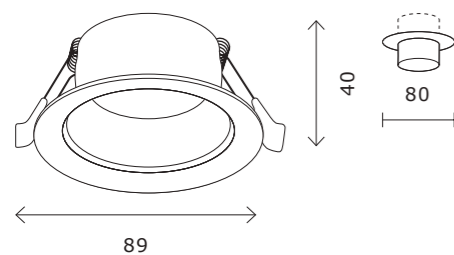

ST200.408.01
ST200.508.01



артикул	источник света	мощность, W
■ ST200.408.01	GU10 × 1	50
□ ST200.508.01	GU10 × 1	50

ST201

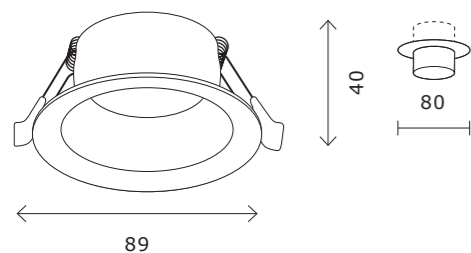
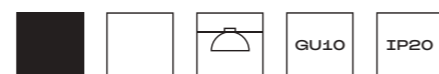

ST201.408.01
ST201.508.01



артикул	источник света	мощность, W
■ ST201.408.01	GU10 × 1	50
□ ST201.508.01	GU10 × 1	50

ST205

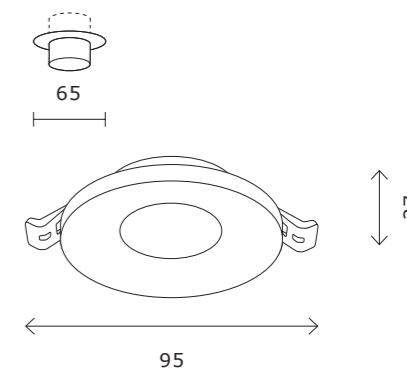

ST205.408.01
ST205.508.01

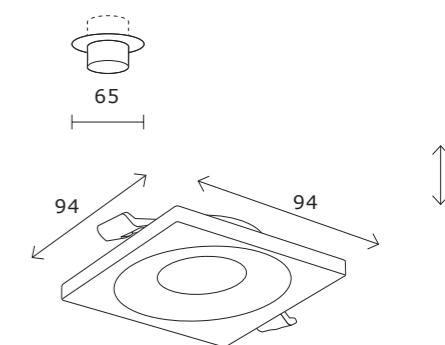

ST205.418.01
ST205.518.01

артикул	источник света	мощность, W
■ ST205.408.01	GU10 × 1	50
■ ST205.418.01	GU10 × 1	50
□ ST205.508.01	GU10 × 1	50
□ ST205.518.01	GU10 × 1	50

ST256 IP65

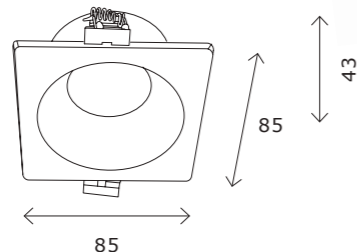
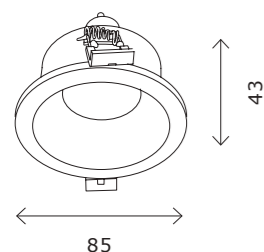
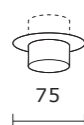
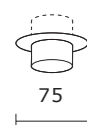
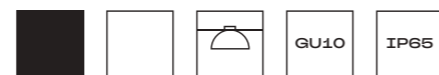

ST256.408.01
ST256.508.01

ST256.418.01
ST256.518.01

артикул	источник света	мощность, W
■ ST256.408.01	GU10 × 1	50
□ ST256.508.01	GU10 × 1	50
■ ST256.418.01	GU10 × 1	50
□ ST256.518.01	GU10 × 1	50

ST257 IP65

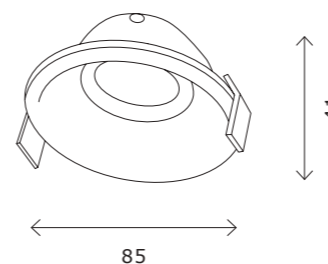
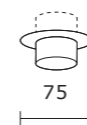

ST257.408.01
ST257.508.01

артикул	источник света	мощность, W
■ ST257.408.01	GU10 × 1	50
□ ST257.508.01	GU10 × 1	50

ST213 IP44

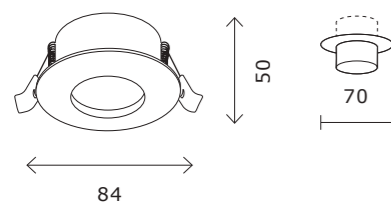

ST213.408.01
ST213.508.01

артикул	источник света	мощность, W
■ ST213.408.01	GU10 × 1	50
□ ST213.508.01	GU10 × 1	50



ST252-254 GYPSUM

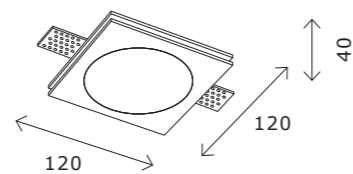
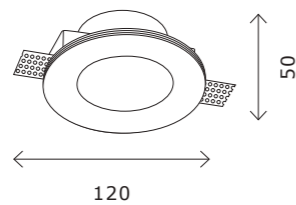
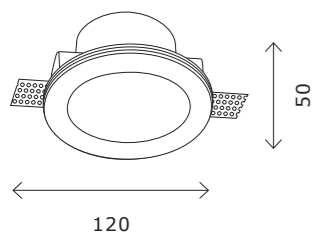
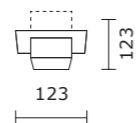
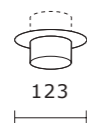
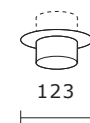

ST254.308.01

ST254.318.01

ST254.328.01

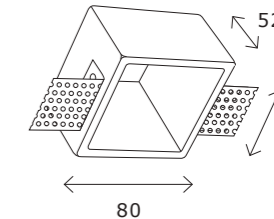
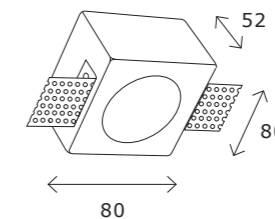
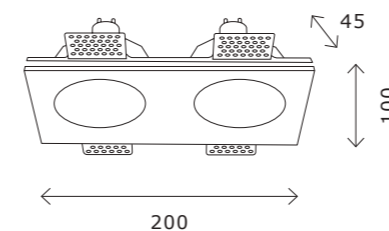
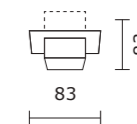
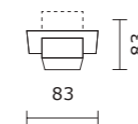
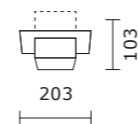

ST254.328.02

ST252.508.01

ST252.518.01

артикул	источник света	мощность, W
□ ST252.508.01	GU10 × 1	50
□ ST252.518.01	GU10 × 1	50
□ ST254.308.01	GU10 × 1	50
□ ST254.318.01	GU10 × 1	50
□ ST254.328.01	GU10 × 1	50
□ ST254.328.02	GU10 × 2	50



ST258

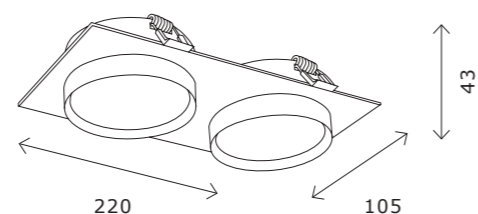
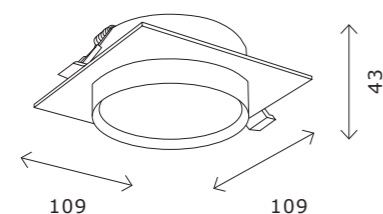
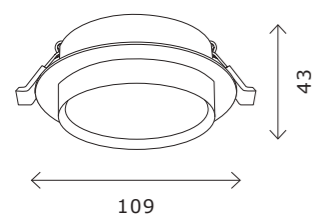
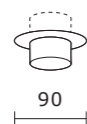
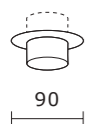

ST258.508.01
ST258.408.01

ST258.518.01
ST258.418.01

ST258.508.02
ST258.408.02

артикул	источник света	мощность, W
■ ST258.408.01	GX53 × 1	50
□ ST258.508.01	GX53 × 1	50
■ ST258.418.01	GX53 × 1	50
□ ST258.518.01	GX53 × 1	50
■ ST258.408.02	GX53 × 2	50
□ ST258.508.02	GX53 × 2	50





Накладные СВЕТИЛЬНИКИ

Накладные светильники вписываются в самые разнообразные интерьеры, что делает их незаменимыми для помещений с любыми типами потолков. В ассортименте накладных светильников ST LUCE представлены светодиодные SMD и COB модели для использования со светодиодными лампами и модулями. Данные светильники могут быть поворотными и неповоротными, их можно использовать с рассеянным и акцентным светом с индексом пылевлагозащиты IP44 и IP65, ультратонкие, с тремя режимами подсветки.

ST165 IP44

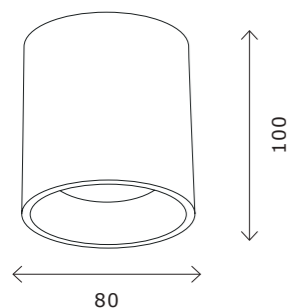

ST165.432.12
ST165.442.12
ST165.532.12
ST165.542.12

артикул	мощность, W	световой поток, LM	цветовая температура, K	коэфф. цвето-передачи, RA	угол рассеивания, °
■ ST165.432.12	led × 12	840	3000	>90	36
■ ST165.442.12	led × 12	840	4000	>90	36
□ ST165.532.12	led × 12	840	3000	>90	36
□ ST165.542.12	led × 12	840	4000	>90	36

ST166

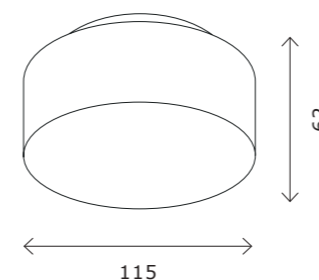
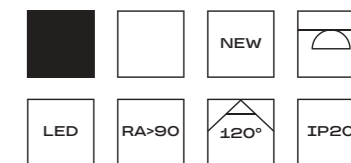

ST166.442.17
ST166.432.17
ST166.532.17
ST166.542.17

артикул	мощность, W	световой поток, LM	цветовая температура, K	коэфф. цвето-передачи, RA	угол рассеивания, °
■ ST166.442.17	led × 12+5	1190	3000	>90	120
■ ST166.432.17	led × 12+5	1190	4000	>90	120
□ ST166.532.17	led × 12+5	1190	3000	>90	120
□ ST166.542.17	led × 12+5	1190	4000	>90	120

ST601

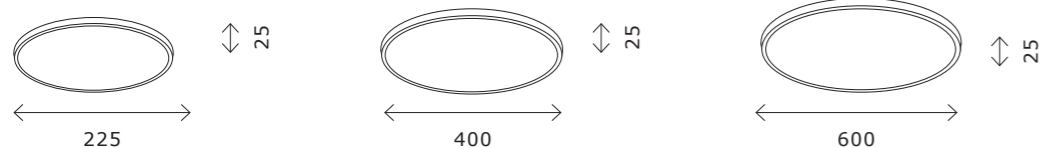
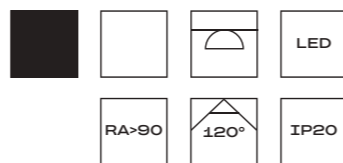

ST601.432.18
ST601.442.18
ST601.532.18
ST601.542.18

ST601.432.32
ST601.442.32
ST601.532.32
ST601.542.32

ST601.432.48
ST601.442.48
ST601.532.48
ST601.542.48

артикул	мощность, W	световой поток, LM	цветовая температура, K	коэфф. цвето-передачи, RA	угол рассеивания, °
■ ST601.432.18	led × 18	1620	3000	>80	120
■ ST601.442.18	led × 18	1620	4000	>80	120
□ ST601.532.18	led × 18	1620	3000	>80	120
□ ST601.542.18	led × 18	1620	4000	>80	120
■ ST601.432.32	led × 32	2880	3000	>80	120
■ ST601.442.32	led × 32	2880	4000	>80	120
□ ST601.532.32	led × 32	2880	3000	>80	120
□ ST601.542.32	led × 32	2880	4000	>80	120
■ ST601.432.48	led × 48	4320	3000	>80	120
■ ST601.442.48	led × 48	4320	4000	>80	120
□ ST601.532.48	led × 48	4320	3000	>80	120
□ ST601.542.48	led × 48	4320	4000	>80	120



ST606

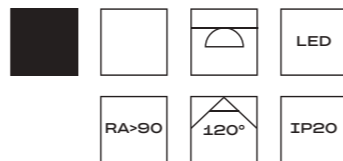

артикул	мощность, W	световой поток, LM	цветовая температура, K	коэфф. цвето-передачи, RA	угол рассеивания, °
■ ST606.432.12	led × 12	1080	3000	>90	120
■ ST606.442.12	led × 12	1080	4000	>90	120
□ ST606.532.12	led × 12	1080	3000	>90	120
□ ST606.542.12	led × 12	1080	4000	>90	120
■ ST606.432.27	led × 27	2430	3000	>90	120
■ ST606.442.27	led × 27	2430	4000	>90	120
□ ST606.532.27	led × 27	2430	3000	>90	120
□ ST606.542.27	led × 27	2430	4000	>90	120
■ ST606.432.36	led × 36	3240	3000	>90	120
■ ST606.442.36	led × 36	3240	4000	>90	120
□ ST606.532.36	led × 36	3240	3000	>90	120
□ ST606.542.36	led × 36	3240	4000	>90	120
■ ST606.432.48	led × 48	4320	3000	>90	120
■ ST606.442.48	led × 48	4320	4000	>90	120
□ ST606.532.48	led × 48	4320	3000	>90	120
□ ST606.542.48	led × 48	4320	4000	>90	120
■ ST606.432.96	led × 96	8640	3000	>90	120
■ ST606.442.96	led × 96	8640	4000	>90	120
□ ST606.532.96	led × 96	8640	3000	>90	120
□ ST606.542.96	led × 96	8640	4000	>90	120



накладные светильники 341

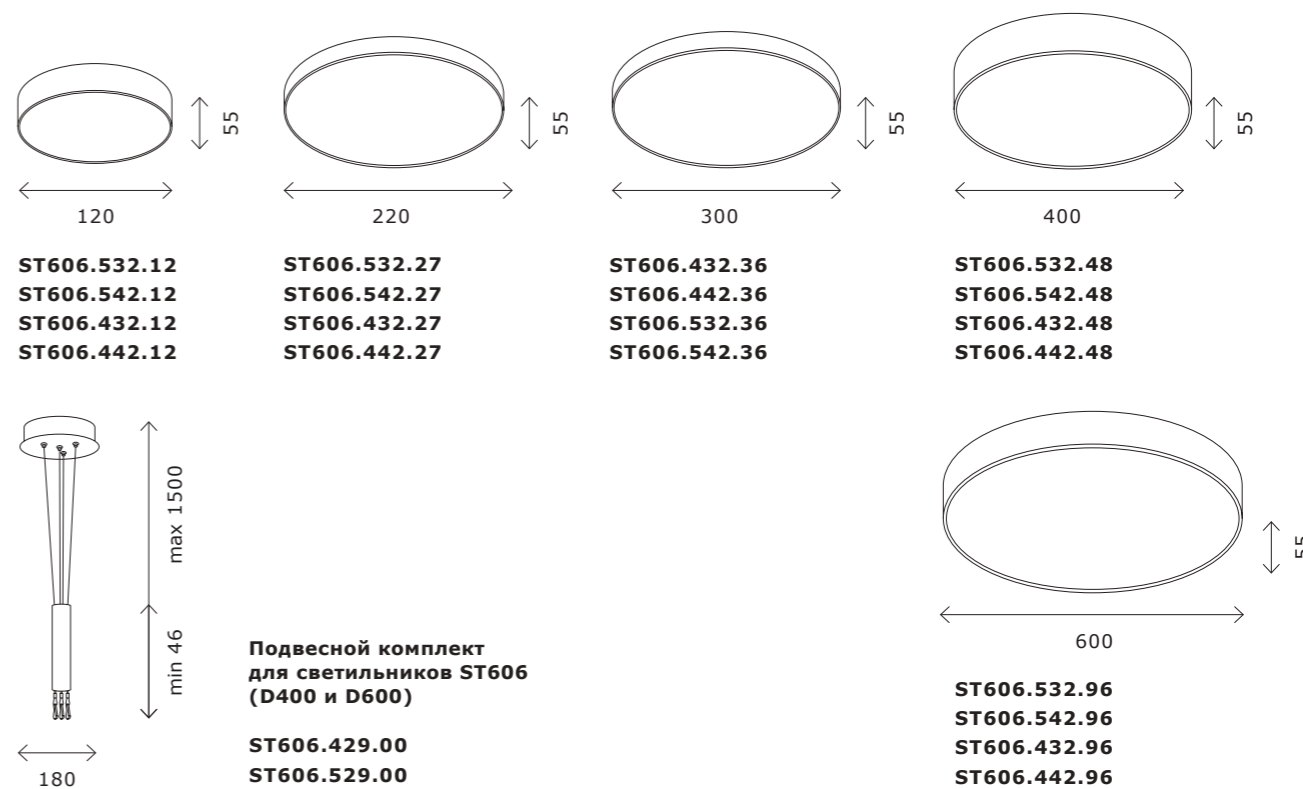

ST608

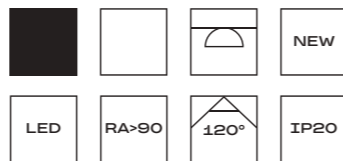

артикул	мощность, W	световой поток, LM	цветовая температура, K	коэфф. цвето-передачи, RA	угол рассеивания, °
■ ST608.432.12	led × 12	1080	3000	>90	120
■ ST608.442.12	led × 12	1080	4000	>90	120
□ ST608.532.12	led × 12	1080	3000	>90	120
□ ST608.542.12	led × 12	1080	4000	>90	120
■ ST608.432.24	led × 24	2430	3000	>90	120
■ ST608.442.24	led × 24	2430	4000	>90	120
□ ST608.532.24	led × 24	2430	3000	>90	120
□ ST608.542.24	led × 24	2430	4000	>90	120
■ ST608.432.48	led × 48	4320	3000	>90	120
■ ST608.442.48	led × 48	4320	4000	>90	120
□ ST608.532.48	led × 48	4320	3000	>90	120
□ ST608.542.48	led × 48	4320	4000	>90	120
■ ST608.432.96	led × 96	8640	3000	>90	120
■ ST608.442.96	led × 96	8640	4000	>90	120
□ ST608.532.96	led × 96	8640	3000	>90	120
□ ST608.542.96	led × 96	8640	4000	>90	120

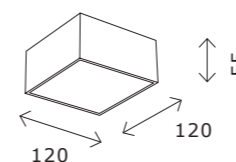

ST608.432.12
ST608.442.12
ST608.532.12
ST608.542.12

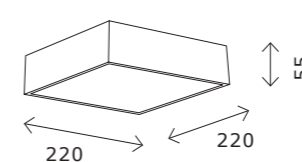

ST608.432.24
ST608.442.24
ST608.532.24
ST608.542.24

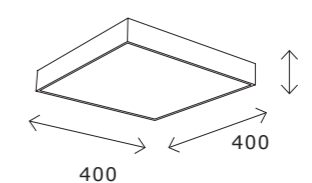

ST608.432.48
ST608.442.48
ST608.532.48
ST608.542.48

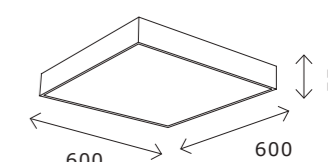

ST608.432.96
ST608.442.96
ST608.532.96
ST608.542.96

ST113

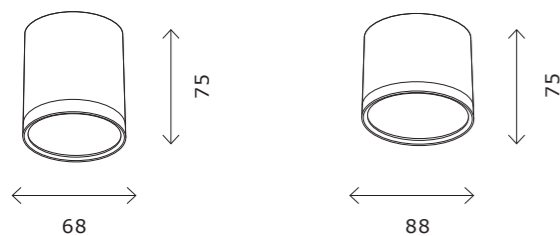
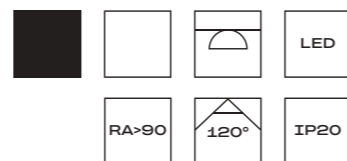

ST113.432.05
ST113.442.05
ST113.532.05
ST113.542.05

ST113.432.09
ST113.442.09
ST113.532.09
ST113.542.09

артикул	мощность, W	световой поток, LM	цветовая температура, K	коэфф. цвето-передачи, RA	угол рассеивания, °
■ ST113.432.05	led × 5	390	3000	>90	120
■ ST113.432.09	led × 9	702	3000	>90	120
■ ST113.442.05	led × 5	390	4000	>90	120
■ ST113.442.09	led × 9	702	4000	>90	120
□ ST113.532.05	led × 5	390	3000	>90	120
□ ST113.532.09	led × 9	702	3000	>90	120
□ ST113.542.05	led × 5	390	4000	>90	120
□ ST113.542.09	led × 9	702	4000	>90	120

ST102

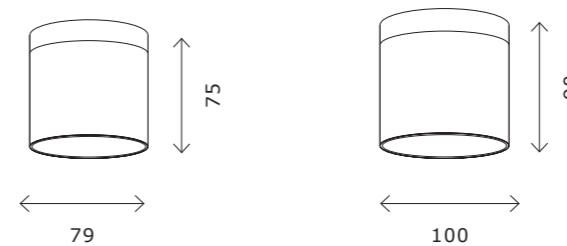
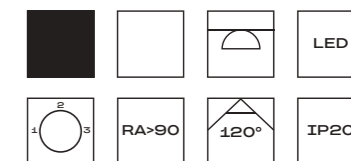

ST102.402.09
ST102.502.09
ST102.442.09
ST102.542.09

ST102.502.12
ST102.442.12
ST102.542.12

артикул	мощность, W	световой поток, LM	цветовая температура, K	коэфф. цвето-передачи, RA	угол рассеивания, °
■ ST102.402.09	led × 9	702	3000	>90	120
■ ST102.442.09	led × 9	702	4000	>90	120
■ ST102.442.12	led × 12	936	4000	>90	120
□ ST102.502.09	led × 9	702	3000	>90	120
□ ST102.502.12	led × 12	936	3000	>90	120
□ ST102.542.09	led × 9	702	4000	>90	120
□ ST102.542.12	led × 12	936	4000	>90	120

ST115

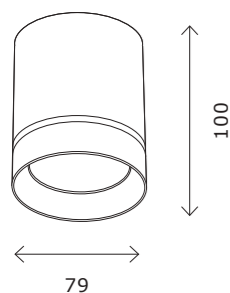
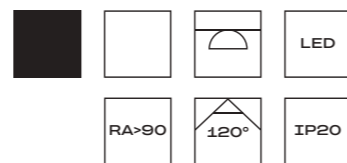

ST115.442.07 **ST115.432.12**
ST115.532.07 **ST115.442.12**
ST115.542.07 **ST115.532.12**
 ST115.542.12

артикул	мощность, W	световой поток, LM	цветовая температура, K	коэфф. цвето-передачи, RA	угол рассеивания, °
■ ST115.442.07	led × 7	490	4000	>90	120
□ ST115.532.07	led × 7	490	3000	>90	120
□ ST115.542.07	led × 7	490	4000	>90	120
■ ST115.432.12	led × 12	840	3000	>90	120
■ ST115.442.12	led × 12	840	4000	>90	120
□ ST115.532.12	led × 12	840	3000	>90	120
□ ST115.542.12	led × 12	840	4000	>90	120

ST654

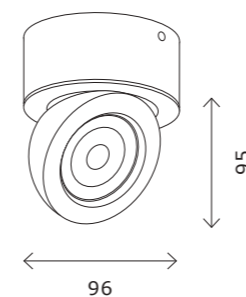
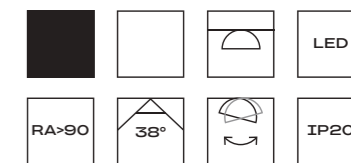

ST654.432.10
ST654.442.10
ST654.532.10
ST654.542.10

артикул	мощность, W	световой поток, LM	цветовая температура, K	коэфф. цвето-передачи, RA	угол рассеивания, °
■ ST654.432.10	led × 10	850	3000	>90	38
■ ST654.442.10	led × 10	850	4000	>90	38
□ ST654.532.10	led × 10	850	3000	>90	38
□ ST654.542.10	led × 10	850	4000	>90	38

ST652

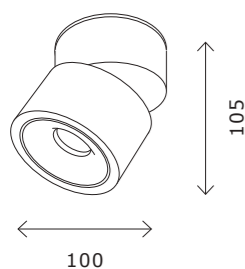
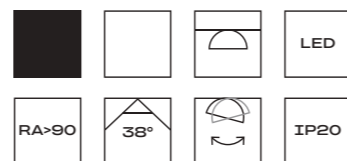

ST652.432.12
ST652.442.12
ST652.532.12
ST652.542.12

артикул	мощность, W	световой поток, LM	цветовая температура, K	коэфф. цвето-передачи, RA	угол рассеивания, °
■ ST652.432.12	led × 12	1000	3000	>90	36
■ ST652.442.12	led × 12	1000	4000	>90	36
□ ST652.532.12	led × 12	1000	3000	>90	36
□ ST652.542.12	led × 12	1000	4000	>90	36

ST651

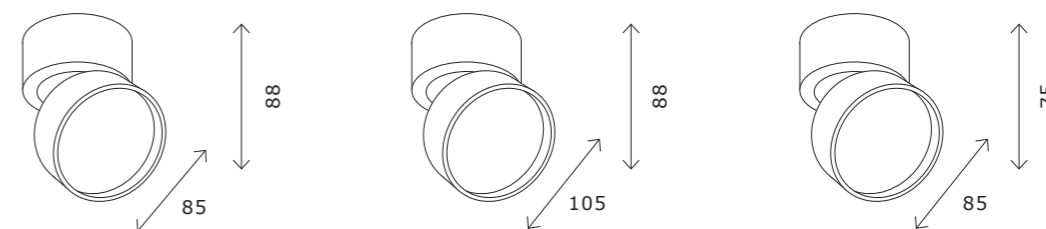

ST651.432.09
ST651.442.09
ST651.532.09
ST651.542.09

ST651.432.14
ST651.442.14
ST651.532.14
ST651.542.14

ST651.502.01
ST651.402.01

артикул	мощность, W	световой поток, LM	цветовая температура, K	коэфф. цвето-передачи, RA	угол рассеивания, °
■ ST651.402.01	GX53 × 50				
□ ST651.502.01	GX53 × 50				
■ ST651.432.09	led × 9	720	3000	>90	120
□ ST651.532.09	led × 9	720	3000	>90	120
■ ST651.442.09	led × 9	720	4000	>90	120
□ ST651.542.09	led × 9	720	4000	>90	120
■ ST651.432.14	led × 14	1100	3000	>90	120
□ ST651.532.14	led × 14	1100	3000	>90	120
■ ST651.442.14	led × 14	1100	4000	>90	120
□ ST651.542.14	led × 14	1100	4000	>90	120

ST157 IP44

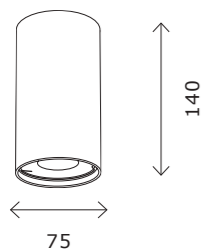
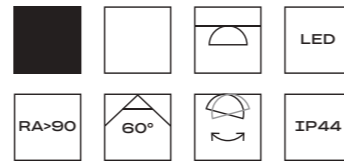

ST157.432.15
ST157.442.15
ST157.532.15
ST157.542.15

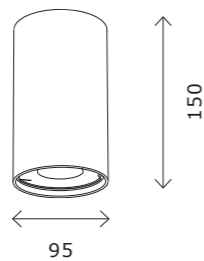

ST157.432.20
ST157.442.20
ST157.532.20
ST157.542.20

артикул	мощность, W	световой поток, LM	цветовая температура, K	коэфф. цвето-передачи, RA	угол рассеивания, °
■ ST157.432.15	led × 15	1200	3000	>90	60
□ ST157.532.15	led × 15	1200	3000	>90	60
■ ST157.442.15	led × 15	1200	4000	>90	60
□ ST157.542.15	led × 15	1200	4000	>90	60
■ ST157.432.20	led × 20	1600	3000	>90	60
□ ST157.532.20	led × 20	1600	3000	>90	60
■ ST157.442.20	led × 20	1600	4000	>90	60
□ ST157.542.20	led × 20	1600	4000	>90	60



ST170

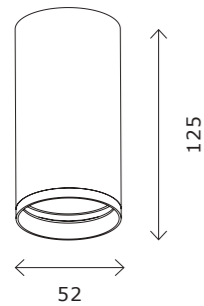
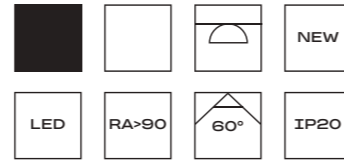

ST170.432.07
ST170.442.07
ST170.402.01
ST170.532.07
ST170.542.07
ST170.502.01

артикул	мощность, W	световой поток, LM	цветовая температура, K	коэфф. цвето-передачи, RA	угол рассеивания, °
■ ST170.432.07	led × 7	560	3000	>90	60
■ ST170.442.07	led × 7	560	4000	>90	60
□ ST170.532.07	led × 7	560	3000	>90	60
□ ST170.542.07	led × 7	560	4000	>90	60

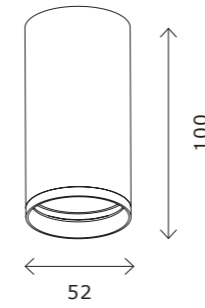

ST170.402.01
ST170.502.01

артикул	источник света	мощность, W
■ ST170.402.01	GU10 × 1	50
□ ST170.502.01	GU10 × 1	50

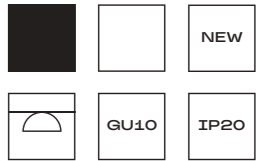

ST650

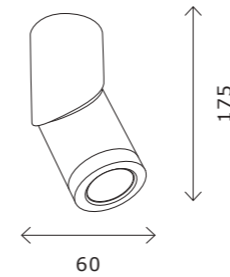
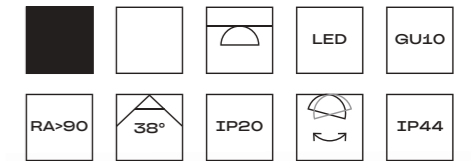

ST650.402.01
ST650.502.01
ST650.432.10
ST650.532.10
ST650.442.10
ST650.542.10

артикул	мощность, W	цветовая температура, K	коэфф. цвето-передачи, RA	угол рассеивания, °
■ ST650.402.01	GU10 × 50			
□ ST650.502.01	GU10 × 50			
■ ST650.432.10	led × 10	3000	>90	38
■ ST650.442.10	led × 10	4000	>90	38
□ ST650.532.10	led × 10	3000	>90	38
□ ST650.542.10	led × 10	4000	>90	38



ST111

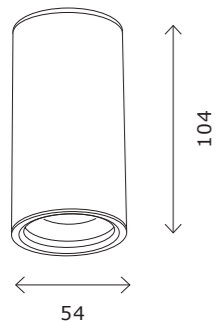

ST111.437.01
ST111.507.01
ST111.537.01

артикул	источник света	мощность, W
■ ST111.437.01	GU10 × 1	50
□ ST111.507.01	GU10 × 1	50
■ ST111.537.01	GU10 × 1	50



ST114



ST110

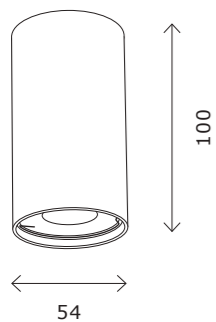

ST110.207.01
ST110.407.01
ST110.507.01

артикул	источник света	мощность, W
■ ST110.207.01	GU10 × 1	50
■ ST110.407.01	GU10 × 1	50
□ ST110.507.01	GU10 × 1	50

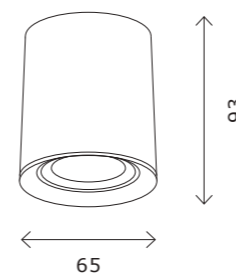

ST114.207.01
ST114.407.01
ST114.507.01

артикул	источник света	мощность, W
■ ST114.207.01	GU10 × 1	50
■ ST114.407.01	GU10 × 1	50
□ ST114.507.01	GU10 × 1	50

ST167

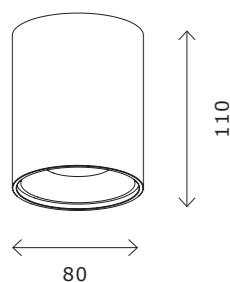
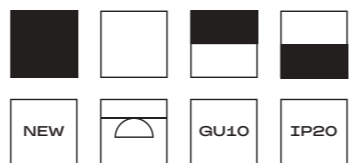

ST167.402.01
ST167.452.01
ST167.502.01
ST167.542.01

артикул	источник света	мощность, W
■ ST167.402.01	GU10 × 1	50
□ ST167.502.01	GU10 × 1	50
■□ ST167.452.01	GU10 × 1	50
□■ ST167.542.01	GU10 × 1	50

ST168

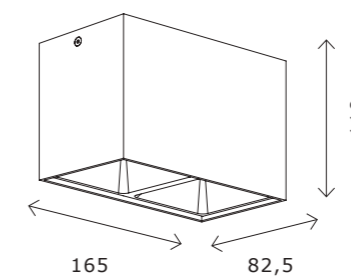
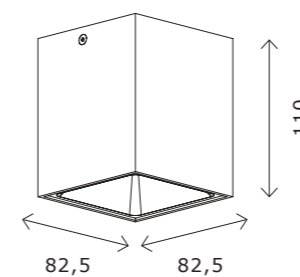

ST168.402.01
ST168.502.01
ST168.452.01
ST168.542.01

ST168.402.02
ST168.502.02
ST168.452.02
ST168.542.02

артикул	источник света	мощность, W
■ ST168.402.02	GU10 × 2	50
□ ST168.502.02	GU10 × 2	50
■□ ST168.452.02	GU10 × 2	50
□■ ST168.542.02	GU10 × 2	50
■ ST168.402.01	GU10 × 1	50
□ ST168.502.01	GU10 × 1	50
■□ ST168.452.01	GU10 × 1	50
□■ ST168.542.01	GU10 × 1	50

ST109

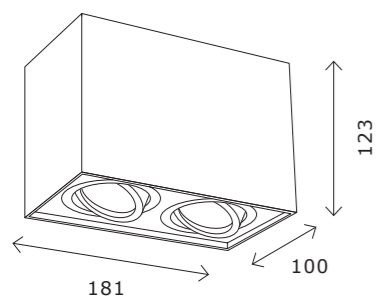
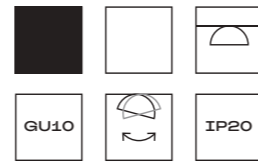

ST109.407.02
ST109.507.02

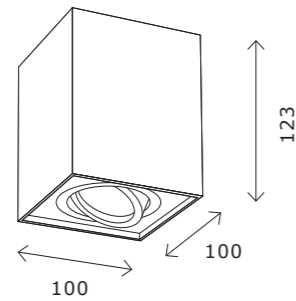

ST109.407.01
ST109.507.01

артикул	источник света	мощность, W
■ ST109.407.01	GU10 × 1	50
■ ST109.407.02	GU10 × 1	50
□ ST109.507.01	GU10 × 1	50
□ ST109.507.02	GU10 × 1	50

ST108

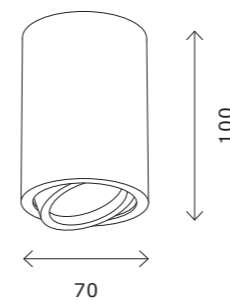
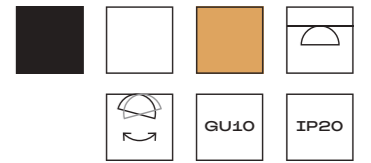

ST108.207.01
ST108.407.01
ST108.507.01

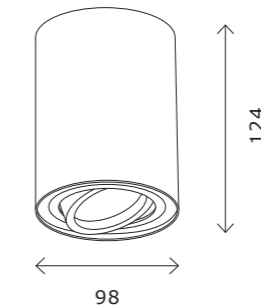

ST108.417.01
ST108.517.01

артикул	источник света	мощность, W
■ ST108.407.01	GU10 × 1	50
■ ST108.417.01	GU10 × 1	50
□ ST108.507.01	GU10 × 1	50
□ ST108.517.01	GU10 × 1	50
■ ST108.207.01	GU10 × 1	50

ST155 GYPSUM

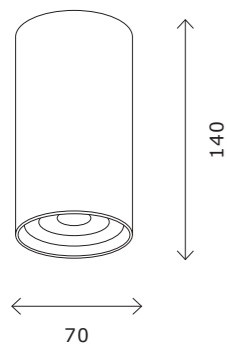

ST155.502.01

артикул	источник света	мощность, W
□ ST155.502.01	GU10 × 1	50

ST156 GYPSUM

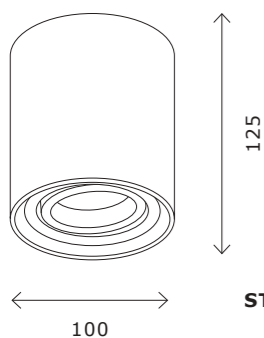

ST156.502.01

артикул	источник света	мощность, W
□ ST156.502.01	GU10 × 1	50

ST303

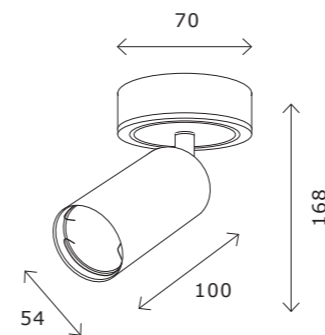

ST303.202.01
ST303.402.01
ST303.502.01

артикул	источник света	мощность, W
■ ST303.202.01	GU10 × 1	50
■ ST303.402.01	GU10 × 1	50
□ ST303.502.01	GU10 × 1	50

ST171

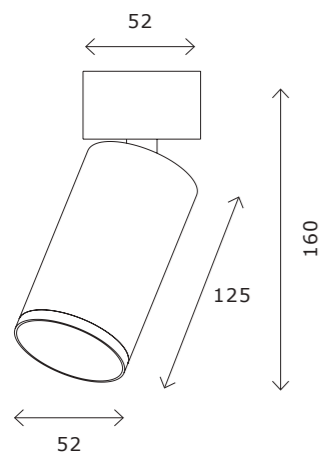
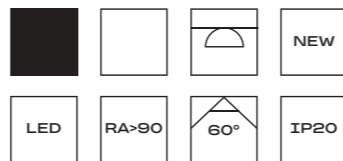

ST171.432.07
ST171.442.07
ST171.532.07
ST171.542.07

артикул	мощность, W	световой поток, LM	цветовая температура, K	коэфф. цвето-передачи, RA	угол рассеивания, °
■ ST171.432.07	led × 7	560	3000	>90	60
■ ST171.442.07	led × 7	560	4000	>90	60
□ ST171.532.07	led × 7	560	3000	>90	60
□ ST171.542.07	led × 7	560	4000	>90	60

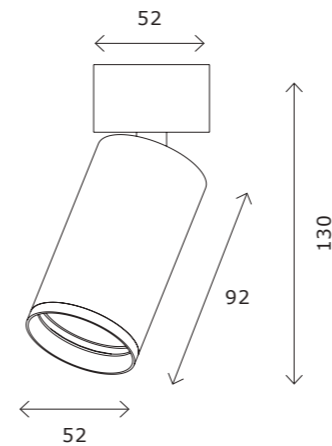

ST170.402.01
ST170.502.01

артикул	источник света	мощность, W
■ ST171.402.01	GU10 × 1	50
□ ST171.502.01	GU10 × 1	50

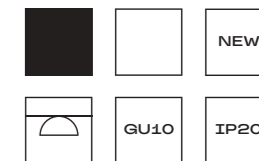

ST163

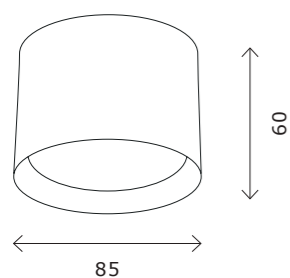

ST163.402.01
ST163.502.01

артикул	источник света	мощность, W
■ ST163.402.01	GX53 × 1	50
□ ST163.502.01	GX53 × 1	50

ST164

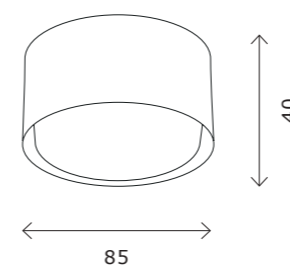

ST164.402.01
ST164.502.01

артикул	источник света	мощность, W
■ ST164.402.01	GX53 × 1	50
□ ST164.502.01	GX53 × 1	50

Настенные СВЕТИЛЬНИКИ

Настенные светильники используют для создания концептуальных световых инсталляций, подсветки картин, стен, зеркал, прикроватных тумб. Разнообразие форм, цветовых решений и функционала настенных светильников ST LUCE делают их универсальным способом подсветки окружающего пространства.



ST607

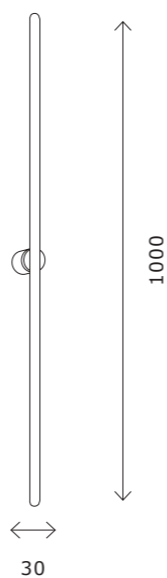
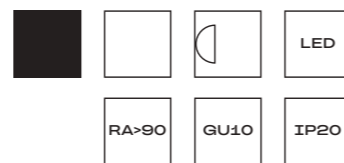

ST607.442.16
ST607.542.16

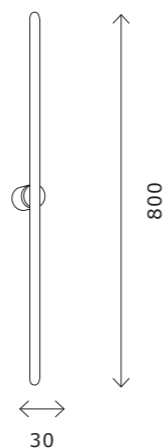

ST607.442.12
ST607.542.12

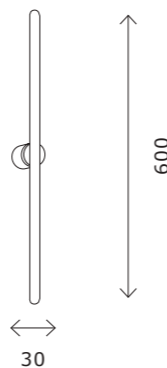

ST607.442.08

артикул	мощность, W	световой поток, LM	цветовая температура, K	коэфф. цвето-передачи, RA
■ ST607.442.08	led × 8	800	4000	>90
■ ST607.442.12	led × 12	1200	4000	>90
□ ST607.542.12	led × 12	1200	4000	>90
■ ST607.442.16	led × 16	1600	4000	>90
□ ST607.542.16	led × 16	1600	4000	>90



SL6003

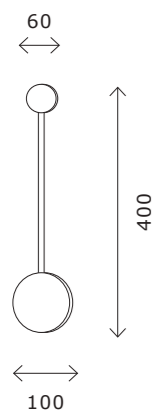
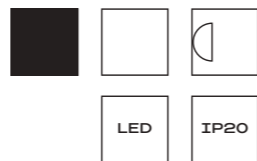

SL6003.401.01

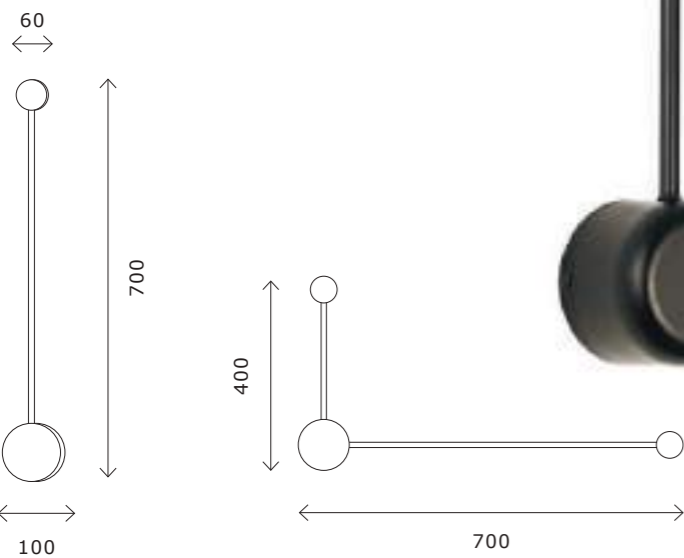

SL6003.511.01

SL6003.401.02
SL6003.501.02

артикул	мощность, W	световой поток, LM	цветовая температура, K	коэфф. цвето-передачи, RA
■ SL6003.401.01	led × 4	250	4000	>80
■ SL6003.401.02	led × 8	480	4000	>80
□ SL6003.501.02	led × 8	480	4000	>80
□ SL6003.511.01	led × 4	250	4000	>80

SL1589

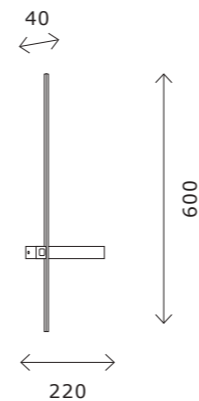
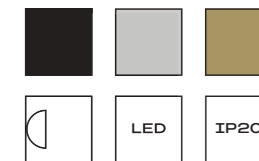

SL1589.041.01
SL1589.011.01
SL1589.031.01

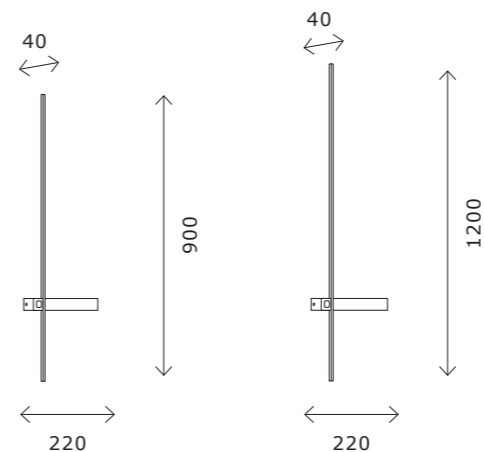

SL1589.401.01
SL1589.101.01
SL1589.301.01

SL1589.411.01
SL1589.111.01
SL1589.311.01

артикул	мощность, W	световой поток, LM	цветовая температура, K	коэфф. цвето-передачи, RA
■ SL1589.041.01	led × 6	250	4000	80
■ SL1589.401.01	led × 10	300	4000	>80
■ SL1589.411.01	led × 15	430	4000	>80
■ SL1589.011.01	led × 6	468	4000	>80
■ SL1589.101.01	led × 10	780	4000	>80
■ SL1589.111.01	led × 15	1170	4000	>80
■ SL1589.031.01	led × 6	468	4000	>80
■ SL1589.301.01	led × 10	780	4000	>80
■ SL1589.311.01	led × 15	1170	4000	>80

SL1599 IP44

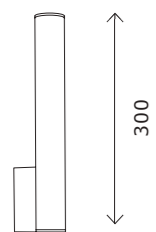

SL1599.101.01

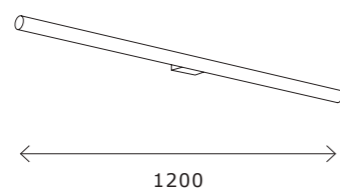

SL1599.111.01

артикул	мощность, W	световой поток, LM	коэфф. цвето-передачи, RA
■ SL1599.101.01	led × 6	468	>80
■ SL1599.111.01	led × 10	1872	>80

SL439

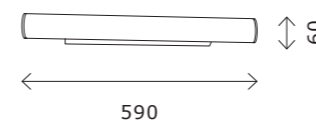

SL439.531.01

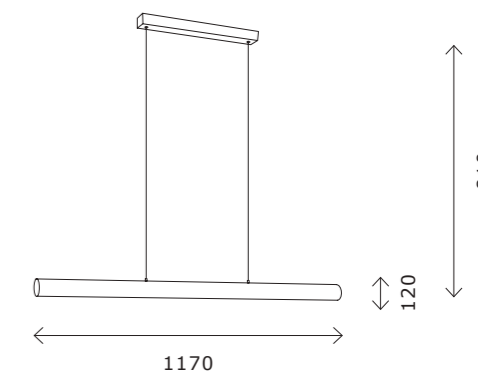

SL439.503.01

артикул	мощность, W	световой поток, LM	цветовая температура, K	коэфф. цвето-передачи, RA
■ SL439.531.01	led × 18	1500	4000	>80
■ SL439.503.01	led × 24	2000	4000	>80

SL582

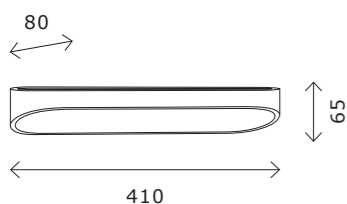
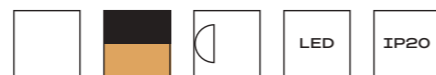

SL582.401.01

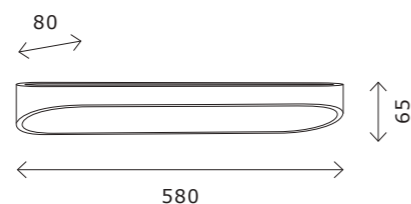

SL582.111.01
SL582.411.01

артикул	мощность, W	световой поток, LM	цветовая температура, K	коэфф. цветопередачи, RA
■ SL582.401.01	led × 12	600	4000	>80
□ SL582.111.01	led × 18	900	4000	>80
■ SL582.411.01	led × 18	900	4000	>80

SL592

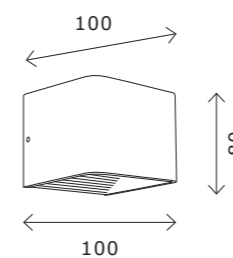

SL455.041.01
SL455.051.01

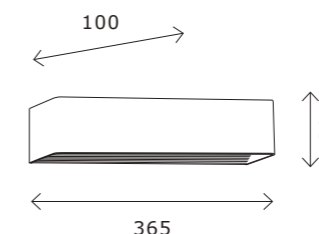

SL592.701.01

артикул	мощность, W	световой поток, LM	цветовая температура, K	коэфф. цветопередачи, RA
■ SL455.041.01	led × 6	213	3000	>80
□ SL455.051.01	led × 6	213	3000	>80
■ SL592.701.01	led × 12	427	4000	>80

SL1598

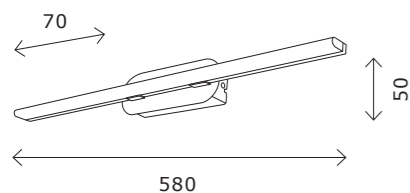

SL1598.401.01

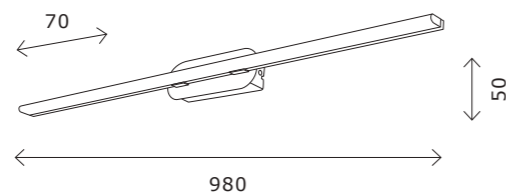

SL1598.411.01

артикул	мощность, W	световой поток, LM	цветовая температура, K	коэфф. цвето-передачи, RA
■ SL1598.401.01	led × 10	780	4000	>80
■ SL1598.411.01	led × 18	1404	4000	>80

SL596

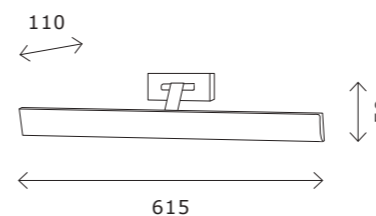

SL596.101.01
SL596.301.01

артикул	мощность, W	световой поток, LM	цветовая температура, K	коэфф. цвето-передачи, RA
■ SL596.101.01	led × 16	700	4000	>80
■ SL596.301.01	led × 16	700	4000	>80

SL446

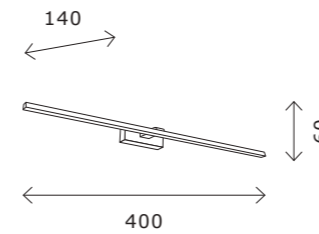

SL446.011.01
SL446.041.01
SL446.051.01

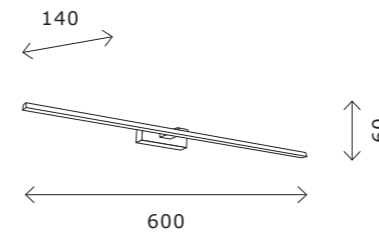

SL446.101.01
SL446.401.01
SL446.501.01

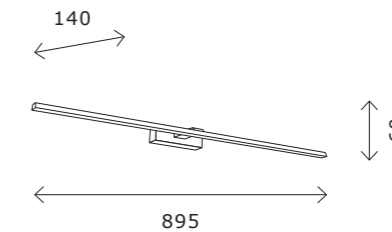

SL446.111.01
SL446.411.01
SL446.511.01

артикул	мощность, W	световой поток, LM	цветовая температура, K	коэфф. цвето-передачи, RA
■ SL446.011.01	led × 8	369	4000	>80
■ SL446.041.01	led × 8	369	4000	>80
□ SL446.051.01	led × 8	369	4000	>80
■ SL446.101.01	led × 12	700	4000	>80
■ SL446.401.01	led × 12	516	4000	>80
□ SL446.501.01	led × 12	516	4000	>80
■ SL446.111.01	led × 18	700	4000	>80
■ SL446.411.01	led × 18	700	4000	>80
□ SL446.511.01	led × 18	700	4000	>80
■ SL446.471.01	led × 12	516	3000	>80
■ SL446.071.01	led × 8	369	3000	>80
■ SL446.741.01	led × 18	700	3000	>80
□ SL446.081.01	led × 8	369	3000	>80

SL595

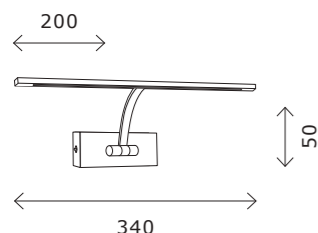

SL595.031.01
SL595.071.01

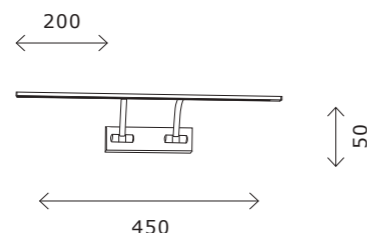

SL595.301.01
SL595.701.01
SL595.101.01

артикул	мощность, W	световой поток, LM	цветовая температура, K	коэфф. цветопередачи, RA	сенсорный выключатель на корпусе
SL595.031.01	led × 5,4	250	4000	>80	
SL595.071.01	led × 5,4	250	4000	>80	
SL595.301.01	led × 8	750	4000	>80	да
SL595.701.01	led × 8	750	4000	>80	да
SL595.101.01	led × 8	750	4000	>80	да

SL444

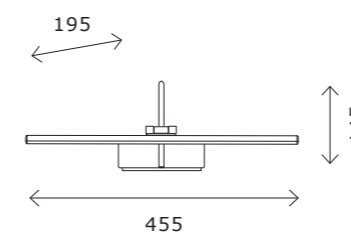

SL444.011.01
SL444.031.01

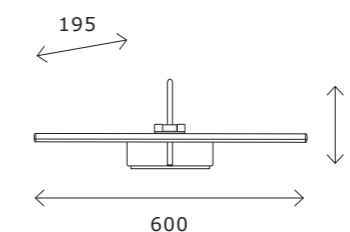

SL444.101.01
SL444.301.01

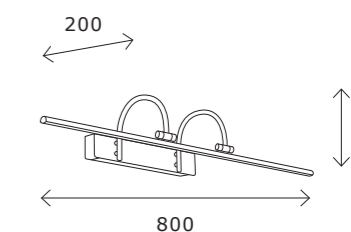

SL444.111.01
SL444.311.01

артикул	мощность, W	световой поток, LM	цветовая температура, K	коэфф. цветопередачи, RA
SL444.011.01	led × 8	420	4000	>80
SL444.031.01	led × 8	420	4000	>80
SL444.101.01	led × 12	570	4000	>80
SL444.301.01	led × 12	570	4000	>80
SL444.111.01	led × 18	900	4000	>80
SL444.311.01	led × 18	900	4000	>80

ST160

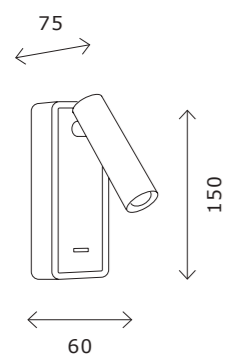
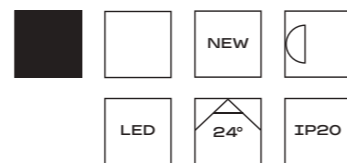

ST160.431.03
ST160.531.03

артикул	мощность, W	световой поток, LM	цветовая температура, K	коэфф. цвето-передачи, RA	угол рассеивания, °
■ ST160.431.03	led × 3	270	3000	>90	24
□ ST160.531.03	led × 3	270	3000	>90	24

ST161

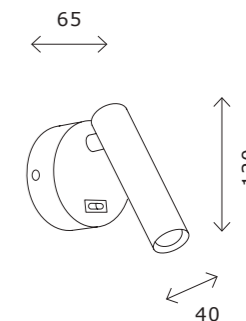
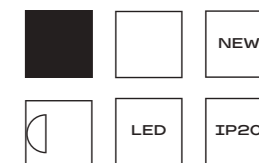

ST161.401.05
ST161.501.05

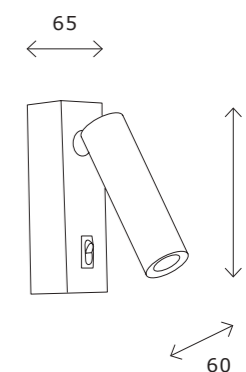

ST161.411.05
ST161.511.05

артикул	мощность, W	световой поток, LM	цветовая температура, K	коэфф. цвето-передачи, RA	угол рассеивания, °
■ ST161.401.05	led × 5	450	3000	>90	24
□ ST161.501.05	led × 5	450	3000	>90	24
■ ST161.411.05	led × 5	450	3000	>90	24
□ ST161.511.05	led × 5	450	3000	>90	24

SL1586

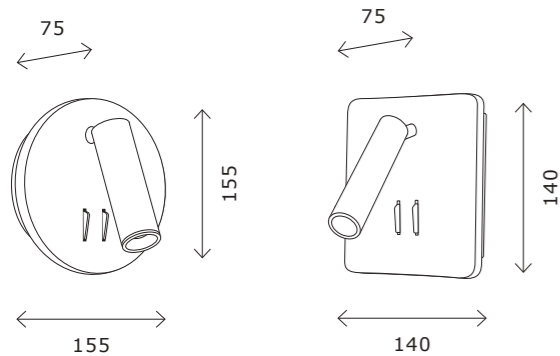
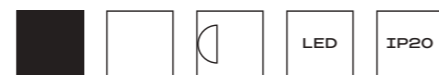

SL1586.413.01
SL1586.513.01

SL1586.431.01
SL1586.531.01

артикул	мощность, W	световой поток, LM	цветовая температура, K	коэфф. цветопередачи, RA	угол рассеивания, °
■ SL1586.413.01	led × 8	624	3000	>80	24
□ SL1586.513.01	led × 8	624	3000	>80	24
■ SL1586.431.01	led × 9	624	3000	>80	24
□ SL1586.531.01	led × 9	624	3000	>80	24

SL1576

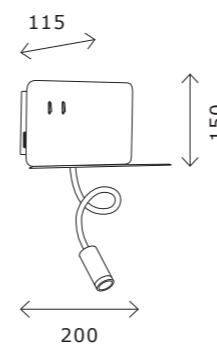

SL1576.401.02
SL1576.501.02

артикул	мощность, W	световой поток, LM	цветовая температура, K	Особенности
■ SL1576.401.02	led × 6	470	4000	USB порт
□ SL1576.501.02	led × 6	470	4000	USB порт

ST162

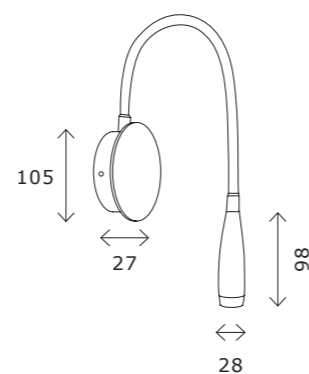
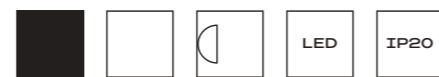

ST162.401.03
ST162.501.03

артикул	мощность, W	световой поток, LM	цветовая температура, K	коэфф. цвето-передачи, RA	угол рассеивания, °
■ ST162.401.03	led × 3	160	3000	>80	24
□ ST162.501.03	led × 3	160	3000	>80	24



ST653

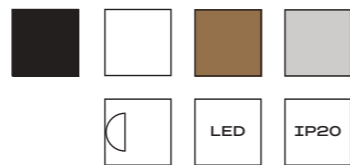

ST653.131.01
 ST653.331.01
 ST653.431.01
 ST653.531.01

артикул	мощность, W	световой поток, LM	цветовая температура, K	коэфф. цветопередачи, RA	угол рассеивания, °
■ ST653.131.01	led × 3	150	3000	>80	24
■ ST653.331.01	led × 3	150	3000	>80	24
■ ST653.431.01	led × 3	150	3000	>80	24
□ ST653.531.01	led × 3	150	3000	>80	24

SL1014



SL1014.401.01
 SL1014.501.01

артикул	источник света	мощность, W	лампы в комплекте
■ SL1014.401.01	GU10 × 1	3	ДА
□ SL1014.501.01	GU10 × 1	3	ДА

Подвесные светильники

Подвесные светильники ST LUCE — это самые стильные и современные модели, незаменимые в офисных, жилых и общественных интерьерах. Подвесные светильники применяют для местного освещения и выделения рабочей, прикроватной, и многих других зон.



ST615

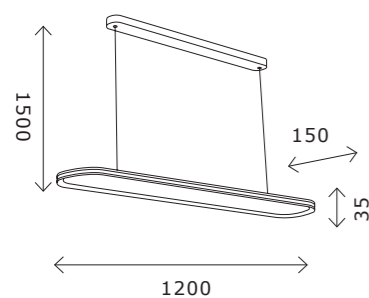

ST615.543.68

артикул	мощность, W	световой поток, LM	цветовая температура, K	коэфф. цвето-передачи, RA	угол рассеивания, °
□ ST615.543.68	led × 56 + 12	4480+960	4000	>80	120



ST611

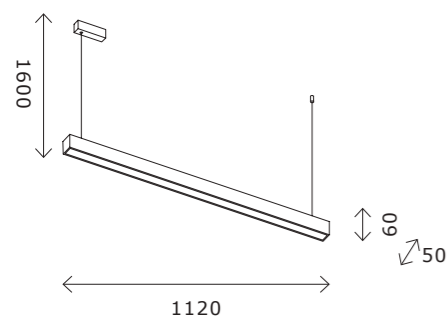
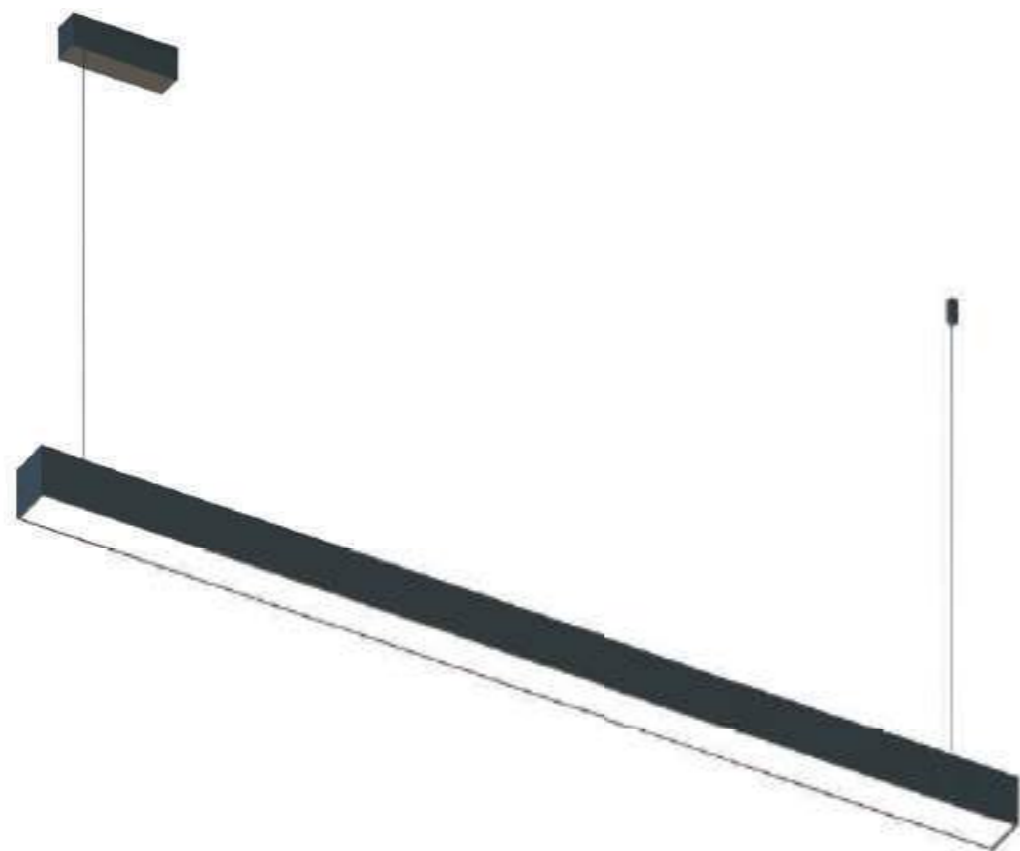
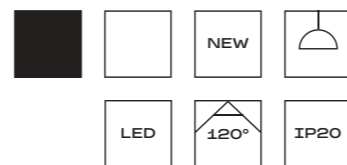

ST611.433.32
ST611.443.32
ST611.533.32
ST611.543.32

артикул	мощность, W	световой поток, LM	цветовая температура, K	коэфф. цвето-передачи, RA	угол рассеивания, °
■ ST611.433.32	led × 32	1340	3000	>80	120
■ ST611.443.32	led × 32	1340	4000	>80	120
□ ST611.533.32	led × 32	1340	3000	>80	120
□ ST611.543.32	led × 32	1340	4000	>80	120

ST612 HONEYCOMB

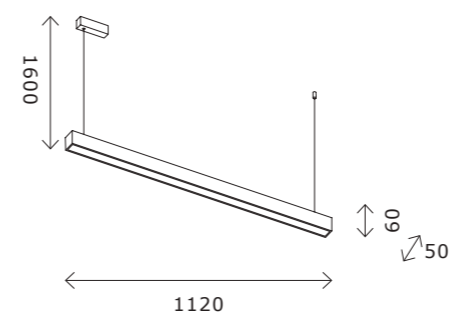
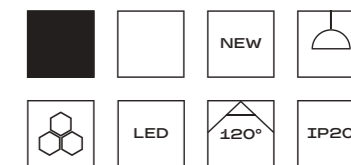

ST612.433.32
ST612.443.32
ST612.533.32
ST612.543.32

артикул	мощность, W	световой поток, LM	цветовая температура, K	коэфф. цвето-передачи, RA	угол рассеивания, °
■ ST612.433.32	led × 32	1340	3000	>80	120
■ ST612.443.32	led × 32	1340	4000	>80	120
□ ST612.533.32	led × 32	1340	3000	>80	120
□ ST612.543.32	led × 32	1340	4000	>80	120

ST605 AROUND

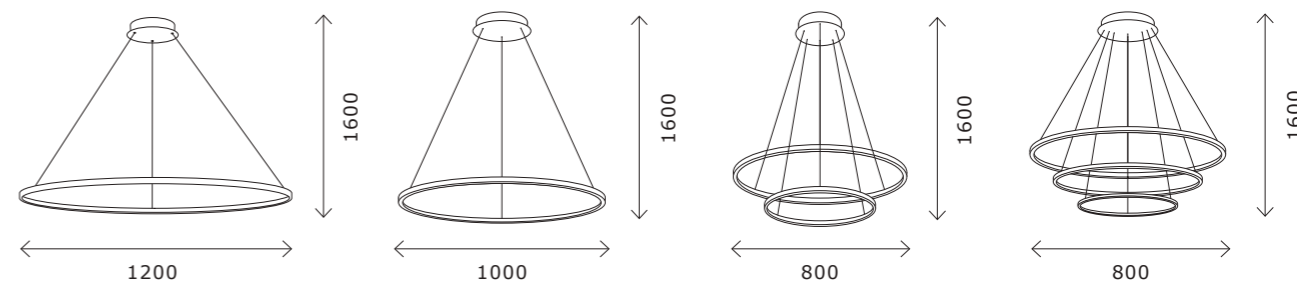
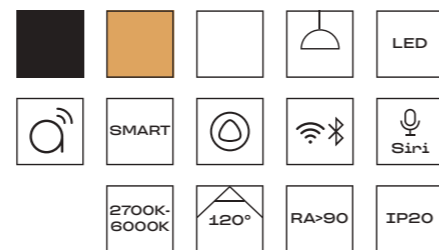

ST605.403.72
ST605.503.72
ST605.203.72

ST605.403.57
ST605.503.57
ST605.203.57

ST605.403.91
ST605.503.91
ST605.203.91

ST605.403.114
ST605.503.114
ST605.203.114



артикул	мощность, W	световой поток, LM	цветовая температура, K	коэфф. цвето-передачи, RA	угол рассеивания, °
■ ST605.403.57	led × 57	3705	2800-6500	>90	120
■ ST605.403.72	led × 72	4680	2800-6500	>90	120
■ ST605.403.91	led × 91	5915	2800-6500	>90	120
■ ST605.403.114	led × 114	7410	2800-6500	>90	120
□ ST605.503.57	led × 57	3705	2800-6500	>90	120
□ ST605.503.72	led × 72	4680	2800-6500	>90	120
□ ST605.503.91	led × 91	5915	2800-6500	>90	120
□ ST605.503.114	led × 114	7410	2800-6500	>90	120
■ ST605.203.57	led × 57	3705	2800-6500	>90	120
■ ST605.203.72	led × 72	4680	2800-6500	>90	120
■ ST605.203.91	led × 91	5915	2800-6500	>90	120
■ ST605.203.114	led × 114	7410	2800-6500	>90	120



ST605 DOWN

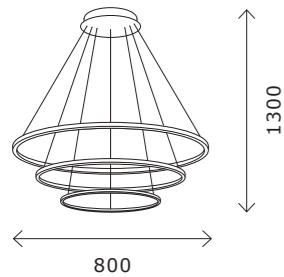
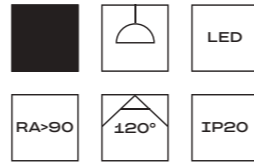

ST605.243.114
ST605.443.114
ST605.543.114

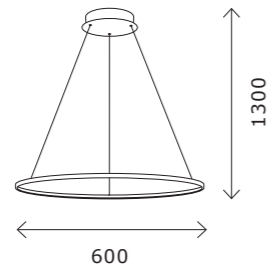

ST605.243.34
ST605.443.34
ST605.543.34

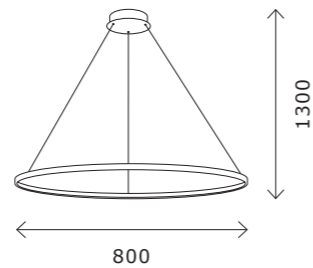

ST605.243.46
ST605.443.46
ST605.543.46

артикул	мощность, W	световой поток, LM	цветовая температура, K	коэфф. цвето-передачи, RA	угол рассеивания, °
■ ST605.243.114	led × 114	7410	4000	80	120
■ ST605.243.34	led × 34	2210	4000	80	120
■ ST605.243.46	led × 46	2990	4000	80	120
■ ST605.243.57	led × 57	3705	4000	80	120
■ ST605.243.72	led × 72	4680	4000	80	120
■ ST605.243.91	led × 91	5915	4000	80	120

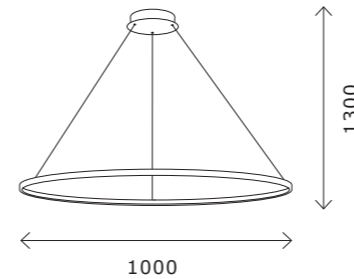

ST605.243.57
ST605.443.57
ST605.543.57

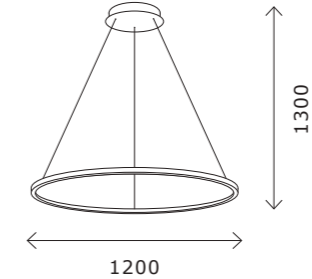

ST605.243.72
ST605.443.72
ST605.543.72

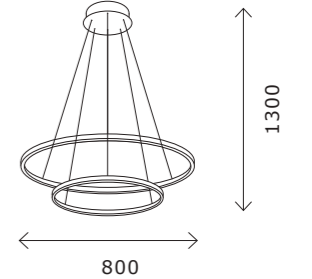

ST605.243.91
ST605.443.91
ST605.543.91

артикул	мощность, W	световой поток, LM	цветовая температура, K	коэфф. цвето-передачи, RA	угол рассеивания, °
■ ST605.443.114	led × 114	7410	4000	80	120
■ ST605.443.34	led × 34	2210	4000	80	120
■ ST605.443.46	led × 46	2990	4000	80	120
■ ST605.443.57	led × 57	3705	4000	80	120
■ ST605.443.72	led × 72	4680	4000	80	120
■ ST605.443.91	led × 91	5915	4000	80	120
□ ST605.543.114	led × 114	7410	4000	80	120
□ ST605.543.34	led × 34	2210	4000	80	120
□ ST605.543.46	led × 46	2990	4000	80	120
□ ST605.543.57	led × 57	3705	4000	80	120
□ ST605.543.72	led × 72	4680	4000	80	120
□ ST605.543.91	led × 91	5915	4000	80	120

ST603 IN

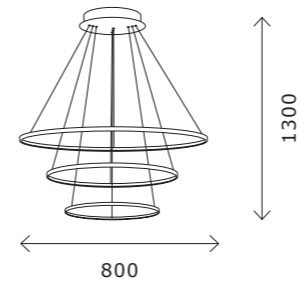
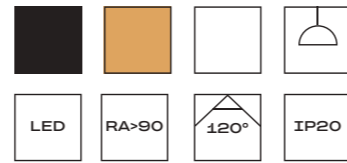

ST603.243.114
ST603.443.114
ST603.543.114

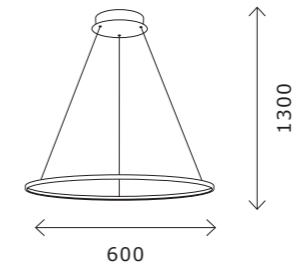

ST603.443.34
ST603.543.34

артикул	мощность, W	световой поток, LM	цветовая температура, K	коэфф. цвето-передачи, RA	угол рассеивания, °
ST603.243.114	led × 114	7410	4000	80	120
ST603.243.46	led × 46	2990	4000	80	120
ST603.243.56	led × 56	3640	4000	80	120
ST603.243.57	led × 57	3705	4000	80	120
ST603.443.114	led × 114	7410	4000	80	120
ST603.443.34	led × 34	2210	4000	80	120
ST603.443.46	led × 46	2990	4000	80	120
ST603.443.56	led × 56	3640	4000	80	120
ST603.443.57	led × 57	3705	4000	80	120
ST603.543.114	led × 114	7410	4000	80	120
ST603.543.34	led × 34	2210	4000	80	120
ST603.543.46	led × 46	2990	4000	80	120
ST603.543.56	led × 56	3640	4000	80	120
ST603.543.57	led × 57	3705	4000	80	120

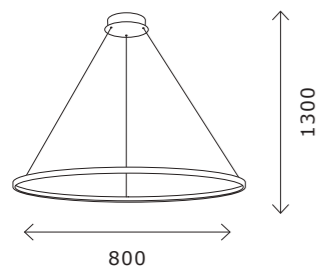

ST603.243.46
ST603.443.46
ST603.543.46

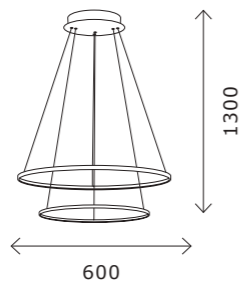

ST603.243.56
ST603.443.56
ST603.543.56

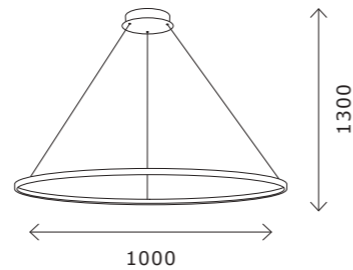

ST603.243.57
ST603.443.57
ST603.543.57

ST604 OUT

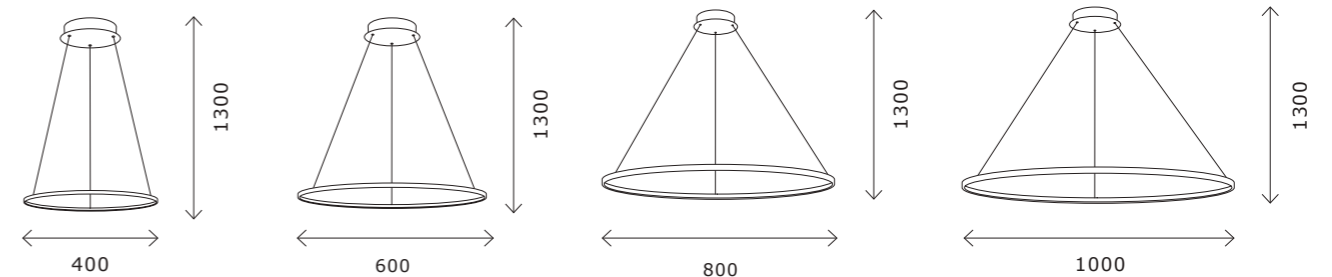
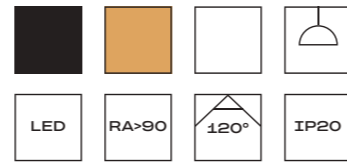

ST604.243.22
ST604.443.22

ST604.443.34
ST604.543.34

ST604.443.46
ST604.543.46

ST604.243.57
ST604.443.57
ST604.543.57

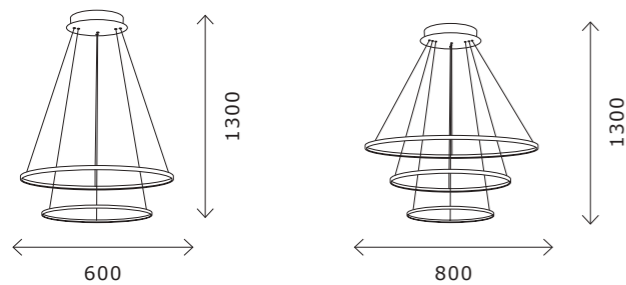

ST604.243.56
ST604.443.56
ST604.543.56

ST604.243.114
ST604.443.114
ST604.543.114

артикул	мощность, W	световой поток, LM	цветовая температура, K	коэфф. цветопередачи, RA	угол рассеивания, °
■ ST604.243.114	led × 114	7410	4000	80	120
■ ST604.243.22	led × 22	1430	4000	80	120
■ ST604.243.56	led × 47	3640	4000	80	120
■ ST604.243.57	led × 57	3705	4000	80	120

артикул	мощность, W	световой поток, LM	цветовая температура, K	коэфф. цветопередачи, RA	угол рассеивания, °
■ ST604.443.114	led × 114	7410	4000	80	120
■ ST604.443.22	led × 22	1430	4000	80	120
■ ST604.443.34	led × 34	2210	4000	80	120
■ ST604.443.46	led × 46	2990	4000	80	120
■ ST604.443.56	led × 56	3640	4000	80	120
■ ST604.443.57	led × 57	3705	4000	80	120
□ ST604.543.114	led × 114	7410	4000	80	120
□ ST604.543.34	led × 34	2210	4000	80	120
□ ST604.543.46	led × 46	2990	4000	80	120
□ ST604.543.56	led × 56	3640	4000	80	120
□ ST604.543.57	led × 57	3705	4000	80	120

ST610

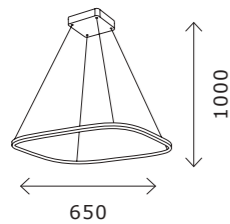
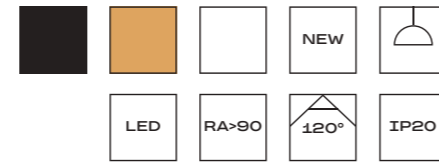

ST610.443.39
ST610.543.39
ST610.243.39

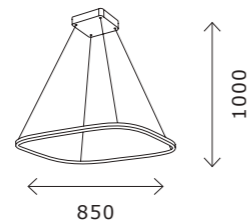

ST610.443.52
ST610.543.52
ST610.243.52

артикул	мощность, W	световой поток, LM	цветовая температура, K	коэфф. цвето-передачи, RA	угол рассеивания, °
■ ST610.443.39	led × 39	2210	4000	>90	120
□ ST610.543.39	led × 39	2210	4000	>90	120
■ ST610.243.39	led × 39	2210	4000	>90	120
■ ST610.443.52	led × 52	2990	4000	>90	120
□ ST610.543.52	led × 52	2990	4000	>90	120
■ ST610.243.52	led × 52	2990	4000	>90	120

ST602

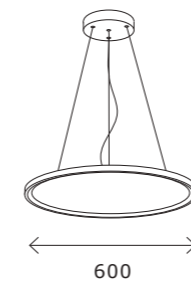
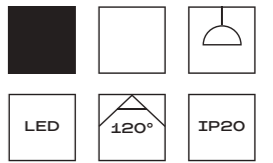

ST602.443.56
ST602.543.56

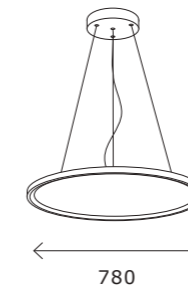

ST602.543.72

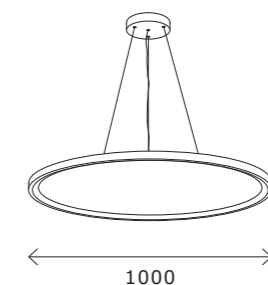

ST602.543.96

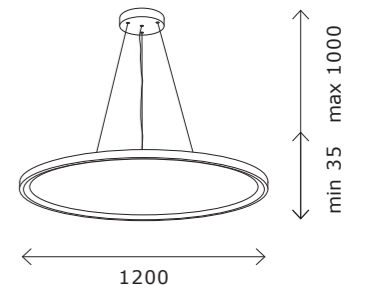

ST602.543.120

артикул	мощность, W	световой поток, LM	цветовая температура, K	коэфф. цвето-передачи, RA	угол рассеивания, °
□ ST602.543.56	led × 56	5040	4000	>80	120
■ ST602.443.56	led × 56	5040	4000	>80	120
□ ST602.543.72	led × 72	6480	4000	>80	120
□ ST602.543.96	led × 96	8640	4000	>80	120
□ ST602.543.120	led × 120	10800	4000	>80	120

ST613

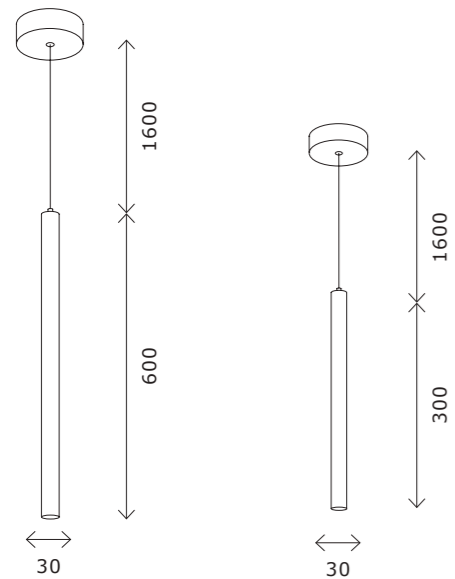
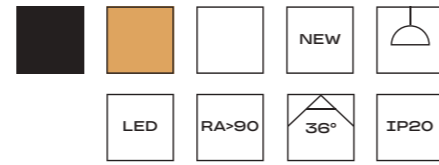

ST613.413.06
ST613.513.06
ST613.213.06

ST613.403.06
ST613.503.06
ST613.203.06



артикул	мощность, W	световой поток, LM	цветовая температура, K	коэфф. цвето-передачи, RA	угол рассеивания, °
■ ST613.413.06	led × 6	271	4000	>80	36
□ ST613.513.06	led × 6	271	4000	>80	36
■ ST613.213.06	led × 6	271	4000	>80	36
■ ST613.403.06	led × 6	271	4000	>80	36
□ ST613.503.06	led × 6	271	4000	>80	36
■ ST613.203.06	led × 6	271	4000	>80	36



ST614

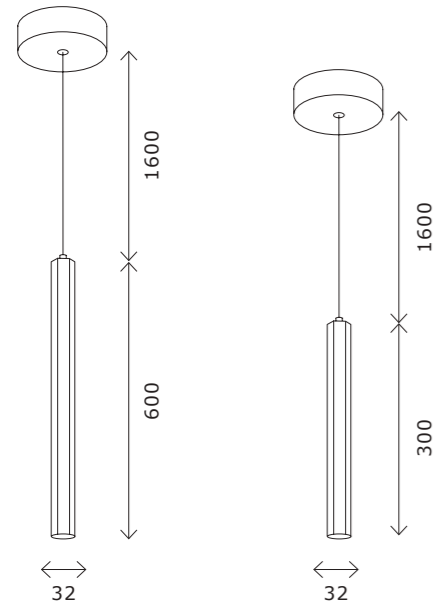
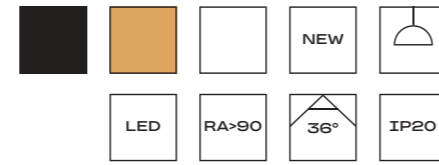

ST614.413.06
ST614.513.06
ST614.213.06
ST614.403.06
ST614.503.06
ST614.203.06

артикул	мощность, W	световой поток, LM	цветовая температура, K	коэфф. цвето-передачи, RA	угол рассеивания, °
■ ST614.413.06	led × 6	271	4000	>80	36
□ ST614.513.06	led × 6	271	4000	>80	36
■ ST614.213.06	led × 6	271	4000	>80	36
■ ST614.403.06	led × 6	271	4000	>80	36
□ ST614.503.06	led × 6	271	4000	>80	36
■ ST614.203.06	led × 6	271	4000	>80	36

ST115

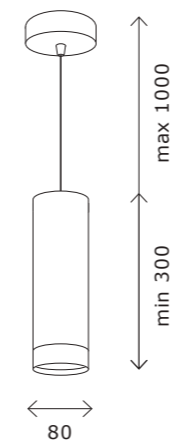

ST115.443.12
ST115.433.12

артикул	мощность, W	световой поток, LM	цветовая температура, K	коэфф. цвето-передачи, RA	угол рассеивания, °
■ ST115.443.12	led × 12	936	4000	>90	120
■ ST115.433.12	led × 12	936	3000	>90	120

ST154 CONCRETE

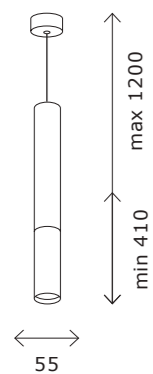

ST154.703.01

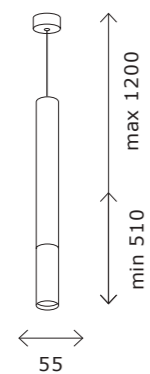

ST154.713.01

артикул	источник света	мощность, W
ST154.703.01	GU10 × 1	50
ST154.713.01	GU10 × 1	50



ST151

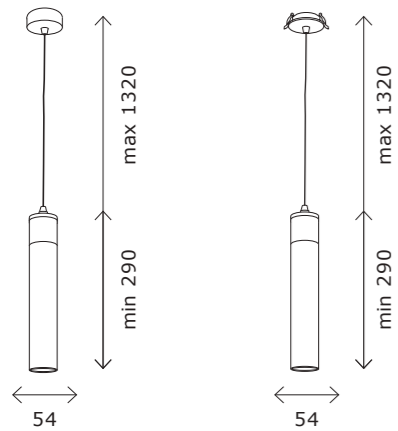

ST151.303.01
ST151.403.01
ST151.503.01

ST151.308.01
ST151.408.01
ST151.508.01

артикул	источник света	мощность, W
■ ST151.303.01	GU10 × 1	50
■ ST151.403.01	GU10 × 1	50
□ ST151.503.01	GU10 × 1	50
■ ST151.308.01	GU10 × 1	50
■ ST151.408.01	GU10 × 1	50
□ ST151.508.01	GU10 × 1	50

ST152

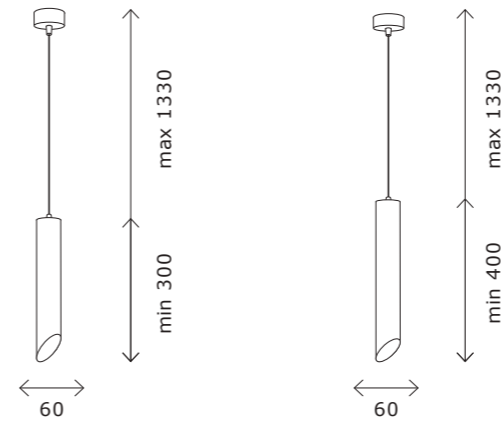
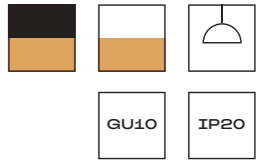

ST152.403.01

ST152.413.01

артикул	источник света	мощность, W
■ ST152.403.01	GU10 × 1	50
■ ST152.413.01	GU10 × 1	50

Напольные СВЕТИЛЬНИКИ

Напольные светильники ST LUCE, применяемые для зональной и местной подсветки, являются не только трендовым многофункциональным светотехническим оборудованием, но и концептуальными арт-объектами, создающими уютную, комфортную световую среду.



ST901

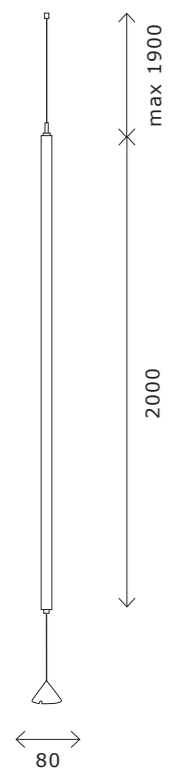
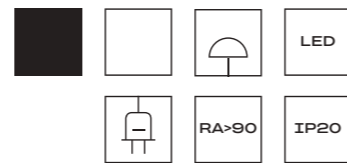

ST901.405.28



артикул	мощность, W	световой поток, LM	цветовая температура, K	коэфф. цвето-передачи, RA
ST901.405.28	led x 28	2000	4000	90

ST902

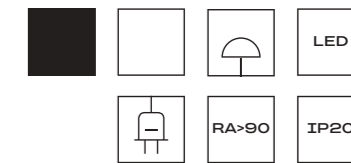

ST902.405.14

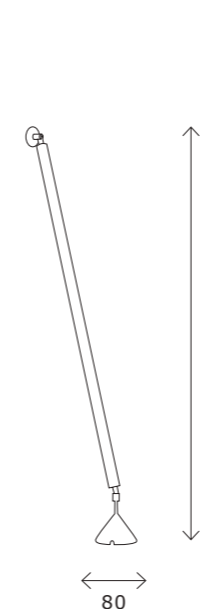

ST902.405.21

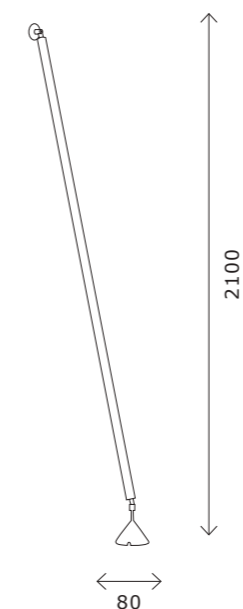

ST902.405.28



артикул	мощность, W	световой поток, LM	цветовая температура, K	коэфф. цвето-передачи, RA	угол рассеивания, °
ST902.405.14	led x 14	1000	4000	90	120
ST902.405.21	led x 21	1500	4000	90	120
ST902.405.28	led x 28	2000	4000	80	120

Коммерческое освещение

Светотехническое оборудование ST LUCE Commercial позволяет комплектовать абсолютно любой объект: частные интерьеры, офисы, автосалоны, торговые центры, ритейл, отели, спортивные клубы и тому подобное. Мощность и гибкость производства, применение лучших комплектующих, выстроенные алгоритмы работы позволяют закрывать по несколько больших проектов одновременно, поддерживать высочайшее качество на рынке и постоянно развиваться в этом направлении.





Используя светильники ST LUCE Commercial, можно:

- организовать общее освещение объекта любой сложности при помощи подвесного, накладного и встраиваемого типа монтажа
- использовать современную систему управления освещением (DALI)
- создать световые конструкции с разнообразием технических параметров и форм
- формировать световые полосы на потолке и стенах
- сделать свой интерьер разнообразнее за счет покраски светильников по цветовой системе RAL
- возможность создать аварийное освещение при помощи БАП (блок аварийного питания).



Кроме типовых изделий, команда ST LUCE с удовольствием возьмется за изготовление и разработку уникальных световых решений под ваш объект.

Примеры готовых конструкций из алюминиевого профиля





Для вашего проекта мы можем изготовить светильники с декоративной вставкой из стабилизированного мха или акустической панели. Основой могут выступить светильники из серий STP100, STP501, STP601.



STP100

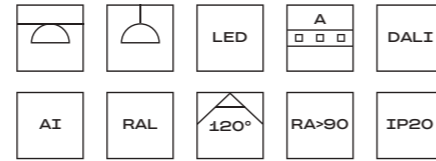

диаметр — 300 мм
сечение — 50 × 60 мм
мощность — 12,9/26,9 W
световой поток — 1075 / 2004 LM
цветовая температура — 3000 / 3500 / 4000 / 5000 К
индекс цветопередачи — 90 RA

Ø 300

диаметр — 450 мм
сечение — 50 × 60 мм
мощность — 19,4 / 40,4 W
световой поток — 1616 / 3010 LM
цветовая температура — 3000 / 3500 / 4000 / 5000 К
индекс цветопередачи — 90 RA

Ø 450

диаметр — 600 мм
сечение — 50 × 60 мм
мощность — 25,8 / 53,8 W
световой поток — 2149 / 4008 LM
цветовая температура — 3000 / 3500 / 4000 / 5000 К
индекс цветопередачи — 90 RA

Ø 600

диаметр — 750 мм
сечение — 50 × 60 мм
мощность — 32,3 / 67,3 W
световой поток — 2691 / 5014 LM
цветовая температура — 3000 / 3500 / 4000 / 5000 К
индекс цветопередачи — 90 RA

Ø 750

диаметр — 900 мм
сечение — 50 × 60 мм
мощность — 38,7 / 80,7 W
световой поток — 3224 / 6012 LM
цветовая температура — 3000 / 3500 / 4000 / 5000 К
индекс цветопередачи — 90 RA

Ø 900

диаметр — 1050 мм
сечение — 50 × 60 мм
мощность — 48,4 / 100,9 W
световой поток — 4032 / 7517 LM
цветовая температура — 3000 / 3500 / 4000 / 5000 К
индекс цветопередачи — 90 RA

Ø 1050

диаметр — 1200 мм
сечение — 50 × 60 мм
мощность — 51,6 / 107,6 W
световой поток — 4298 / 8016 LM
цветовая температура — 3000 / 3500 / 4000 / 5000 К
индекс цветопередачи — 90 RA

Ø 1200

диаметр — 1350 мм
сечение — 50 × 60 мм
мощность — 64,5 / 134,5 W
световой поток — 5373 / 10020 LM
цветовая температура — 3000 / 3500 / 4000 / 5000 К
индекс цветопередачи — 90 RA

Ø 1350

диаметр — 1500 мм
сечение — 50 × 60 мм
мощность — 64,5 / 134,6 W
световой поток — 5373 / 10020 LM
цветовая температура — 3000 / 3500 / 4000 / 5000 К
индекс цветопередачи — 90 RA

Ø 1500

диаметр — 1750 мм
сечение — 50 × 60 мм
мощность — 77,4 / 161,4 W
световой поток — 6447 / 12024 LM
цветовая температура — 3000 / 3500 / 4000 / 5000 К
индекс цветопередачи — 90 RA

Ø 1750

диаметр — 1900 мм
сечение — 50 × 60 мм
мощность — 86 / 179,4 W
световой поток — 7164 / 13365 LM
цветовая температура — 3000 / 3500 / 4000 / 5000 К
индекс цветопередачи — 90 RA

Ø 1900

STP200

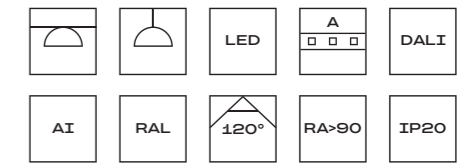

размер — 450 × 80 мм
мощность — 8,6 / 18 W
световой поток — 774 / 1620 LM
цветовая температура — 3000 / 3500 / 4000 / 5000 К
индекс цветопередачи — 90 RA

Ø 450

размер — 600 × 80 мм
мощность — 19,4 / 40,3 W
световой поток — 1746 / 3627 LM
цветовая температура — 3000 / 3500 / 4000 / 5000 К
индекс цветопередачи — 90 RA

Ø 600

размер — 750 × 80 мм
мощность — 23,7 / 49,4 W
световой поток — 2133 / 4446 LM
цветовая температура — 3000 / 3500 / 4000 / 5000 К
индекс цветопередачи — 90 RA

Ø 750

размер — 900 × 80 мм
мощность — 36,6 / 76,3 W
световой поток — 3294 / 6867 LM
цветовая температура — 3000 / 3500 / 4000 / 5000 К
индекс цветопередачи — 90 RA

Ø 900

STP001-004

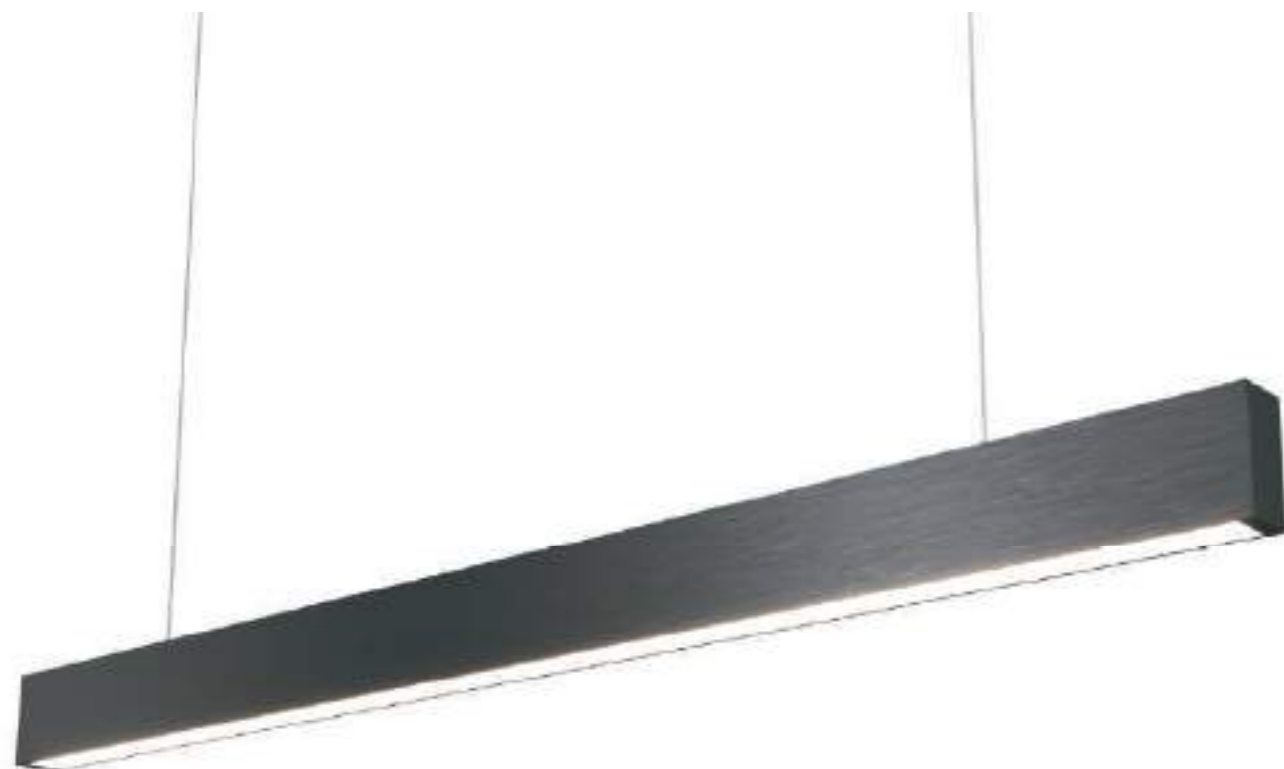
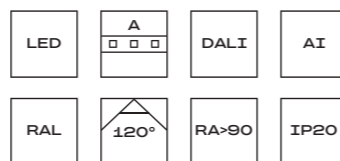

STP001

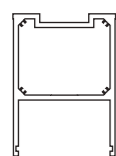

50 × 70

размер — 500 × 50 × 70 мм
мощность — 8,6 / 17,9
световой поток — 703 / 1464 LM
цветовая температура — 3000 / 3500 / 4000 / 5000 К
индекс цветопередачи — 90 RA

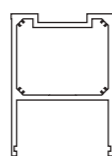

50 × 70

габаритный размер — 1000 × 50 × 70 мм
мощность — 17,2 / 35,9 W
световой поток — 1574 / 2937 LM
цветовая температура — 3000 / 3500 / 4000 / 5000 К
индекс цветопередачи — 90 RA

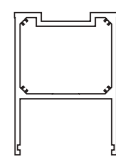

50 × 70

габаритный размер — 1500 × 50 × 70 мм
мощность — 25,8 / 53,8 W
световой поток — 2361 / 4401 LM
цветовая температура — 3000 / 3500 / 4000 / 5000 К
индекс цветопередачи — 90 RA

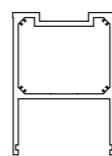

50 × 70

габаритный размер — 2000 × 50 × 70 мм
мощность — 34,4 / 71,8 W
световой поток — 3148 / 5873 LM
цветовая температура — 3000 / 3500 / 4000 / 5000 К
индекс цветопередачи — 90 RA

STP002

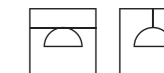

35 × 67

размер — 500 × 35 × 67 мм
мощность — 8,6 / 17,9
световой поток — 703 / 1464 LM
цветовая температура — 3000 / 3500 / 4000 / 5000 К
индекс цветопередачи — 90 RA

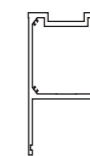

35 × 67

габаритный размер — 1500 × 35 × 67 мм
мощность — 25,8 / 53,8 W
световой поток — 2361 / 4401 LM
цветовая температура — 3000 / 3500 / 4000 / 5000 К
индекс цветопередачи — 90 RA



35 × 67

габаритный размер — 1000 × 35 × 67 мм
мощность — 17,2 / 35,9 W
световой поток — 1574 / 2937 LM
цветовая температура — 3000 / 3500 / 4000 / 5000 К
индекс цветопередачи — 90 RA

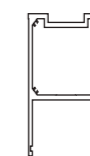

35 × 67

габаритный размер — 2000 × 35 × 67 мм
мощность — 34,4 / 71,8 W
световой поток — 3148 / 5873 LM
цветовая температура — 3000 / 3500 / 4000 / 5000 К
индекс цветопередачи — 90 RA

STP003

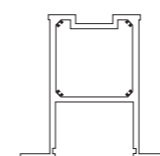

64 × 60

размер — 1000 × 64 × 60 мм
мощность — 17,2 / 35,9 W
световой поток — 1574 / 2937 LM
цветовая температура — 3000 К / 4000 К
индекс цветопередачи — 90 RA

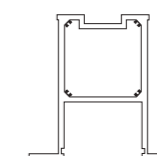

64 × 60

габаритный размер — 1500 × 64 × 60 мм
мощность — 25,8 / 53,8 W
световой поток — 2361 / 4401 LM
цветовая температура — 3000 К / 4000 К
индекс цветопередачи — 90 RA

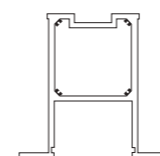

64 × 60

габаритный размер — 2000 × 64 × 60 мм
мощность — 34,4 / 71,8 W
световой поток — 3148 / 5873 LM
цветовая температура — 3000 К / 4000 К
индекс цветопередачи — 90 RA

STP004

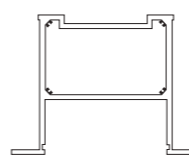

89 × 60

размер — 1000 × 89 × 60 мм
мощность — 17,2 / 35,9 W
световой поток — 1574 / 2937 LM
цветовая температура — 3000 К / 4000 К
индекс цветопередачи — 90 RA

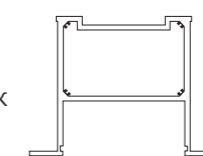

89 × 60

габаритный размер — 1500 × 89 × 60 мм
мощность — 25,8 / 53,8 W
световой поток — 2361 / 4401 LM
цветовая температура — 3000 К / 4000 К
индекс цветопередачи — 90 RA

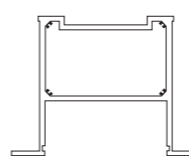

89 × 60

габаритный размер — 2000 × 89 × 60 мм
мощность — 34,4 / 71,8 W
световой поток — 3148 / 5873 LM
цветовая температура — 3000 К / 4000 К
индекс цветопередачи — 90 RA

STP700

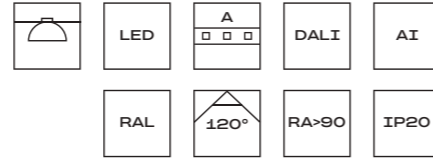

60 × 60 × 47

тип ячейки — GL-15
маркировка ячейки — 75 × 75
размер — 60 × 60 × 47 мм
мощность — 51 / — W
световой поток — 4590 / — LM
цветовая температура — 3000 / 3500 / 4000 / 5000 K
индекс цветопередачи — 90 RA



71 × 71 × 47

тип ячейки — GL-15
маркировка ячейки — 86 × 86
размер — 71 × 71 × 47 мм
мощность — 19 / 40 W
световой поток — 1710 / 3600 LM
цветовая температура — 3000 / 3500 / 4000 / 5000 K
индекс цветопередачи — 90 RA



85 × 85 × 47

тип ячейки — GL-15
маркировка ячейки — 100 × 100
размер — 85 × 85 × 47 мм
мощность — 26 / 54 W
световой поток — 2340 / 4860 LM
цветовая температура — 3000 / 3500 / 4000 / 5000 K
индекс цветопередачи — 90 RA



105 × 105 × 47

тип ячейки — GL-15
маркировка ячейки — 120 × 120
размер — 105 × 105 × 47 мм
мощность — 32 / 67 W
световой поток — 2880 / 6030 LM
цветовая температура — 3000 / 3500 / 4000 / 5000 K
индекс цветопередачи — 90 RA

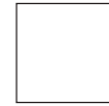

135 × 135 × 47

тип ячейки — GL-15
маркировка ячейки — 150 × 150
размер — 135 × 135 × 47 мм
мощность — 50 / 108 W
световой поток — 4500 / 9720 LM
цветовая температура — 3000 / 3500 / 4000 / 5000 K
индекс цветопередачи — 90 RA



185 × 185 × 47

тип ячейки — GL-15
маркировка ячейки — 200 × 200
размер — 185 × 185 × 47 мм
мощность — 32 / 67 W
световой поток — 2880 / 6030 LM
цветовая температура — 3000 / 3500 / 4000 / 5000 K
индекс цветопередачи — 90 RA



76 × 76 × 34

тип ячейки — GL-24
маркировка ячейки — 100 × 100
размер — 76 × 76 × 34 мм
мощность — 26 / 54 W
световой поток — 2340 / 4860 LM
цветовая температура — 3000 / 3500 / 4000 / 5000 K
индекс цветопередачи — 90 RA



96 × 96 × 34

тип ячейки — GL-24
маркировка ячейки — 120 × 120
размер — 96 × 96 × 34 мм
мощность — 26 / 54 W
световой поток — 2340 / 4860 LM
цветовая температура — 3000 / 3500 / 4000 / 5000 K
индекс цветопередачи — 90 RA



126 × 126 × 34

тип ячейки — GL-24
маркировка ячейки — 150 × 150
размер — 126 × 126 × 34 мм
мощность — 52 / 108 W
световой поток — 4500 / 9720 LM
цветовая температура — 3000 / 3500 / 4000 / 5000 K
индекс цветопередачи — 90 RA

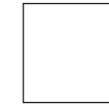

176 × 176 × 47

тип ячейки — GL-24
маркировка ячейки — 200 × 200
размер — 176 × 176 × 34 мм
мощность — 32 / 67 W
световой поток — 2880 / 6030 LM
цветовая температура — 3000 / 3500 / 4000 / 5000 K
индекс цветопередачи — 90 RA

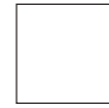

65 × 65 × 50

тип ячейки — стандарт
маркировка ячейки — 75 × 75
размер — 65 × 65 × 50 мм
мощность — 19 / 40 W
световой поток — 1710 / 3600 LM
цветовая температура — 3000 / 3500 / 4000 / 5000 K
индекс цветопередачи — 90 RA



76 × 76 × 50

тип ячейки — стандарт
маркировка ячейки — 86 × 86
размер — 76 × 76 × 50 мм
мощность — 26 / 54 W
световой поток — 2340 / 4860 LM
цветовая температура — 3000 / 3500 / 4000 / 5000 K
индекс цветопередачи — 90 RA



90 × 90 × 50

тип ячейки — стандарт
маркировка ячейки — 100 × 100
размер — 90 × 90 × 50 мм
мощность — 26 / 54 W
световой поток — 2340 / 4860 LM
цветовая температура — 3000 / 3500 / 4000 / 5000 K
индекс цветопередачи — 90 RA



110 × 110 × 50

тип ячейки — стандарт
маркировка ячейки — 120 × 120
размер — 110 × 110 × 50 мм
мощность — 32 / 67 W
световой поток — 2880 / 6030 LM
цветовая температура — 3000 / 3500 / 4000 / 5000 K
индекс цветопередачи — 90 RA



140 × 140 × 50

тип ячейки — стандарт
маркировка ячейки — 150 × 150
размер — 140 × 140 × 50 мм
мощность — 52 / 108 W
световой поток — 4500 / 9720 LM
цветовая температура — 3000 / 3500 / 4000 / 5000 K
индекс цветопередачи — 90 RA



190 × 190 × 50

тип ячейки — стандарт
маркировка ячейки — 200 × 200
размер — 190 × 190 × 50 мм
мощность — 32 / 67 W
световой поток — 2880 / 6030 LM
цветовая температура — 3000 / 3500 / 4000 / 5000 K
индекс цветопередачи — 90 RA

Светодиодные ленты

Сложно в наши дни представить интерьер без светодиодных лент, поскольку они имеют самое широкое применение среди всех источников света. С их помощью можно зонировать помещение, делать разноцветные подсветки или равномерное освещение. Разные степени защиты светодиодных лент позволяют их использовать в помещениях с повышенной влажностью.





Высокотехнологичные COB-ленты. Равномерный свет (без точек), не подвергается перегреву, высокая эффективность 100 Лм/Вт.



Новые моноцветные ленты на высокопроизводительных SMD-чипах 2835 100 лм/вт.



ССТ ленты на SMD-чипах 2835 2 в 1.



RGB ленты на SMD-чипах 5050 3 в 1.



Двухрядные ленты на SMD-чипах 2835 с мощностью 20 Вт/м.



RGBW ленты на SMD-чипах 5050 4 в 1.



RGBCCT ленты на SMD-чипах 5050 5 в 1.



Широкий ассортимент анодированных алюминиевых профилей.



Блоки питания с пылевлагозащитой: от IP20 до IP67.



Стойкая клеевая основа от 3M.



LED-ленты при помощи контроллера можно добавить в систему умного дома ST LUCE AROUND, чтобы управлять голосом и создавать различные сценарии освещения.



Гарантия — 3 года.

Светодиодные ленты



артикул	мощность, W/М	световой поток, LM	цветовая температура, К	коэфф. цвето-передачи, RA	мин. отрезок, мм	тип ленты	кол-во диодов на метр	размер, мм
ST018.310.20	9	860	3000	90	50	COB	480	L5000 × W8
ST018.312.20	12	1140	3000	90	50	COB	480	L5000 × W10
ST018.312.65	12	1140	3000	90	50	COB	480	L5000 × W10
ST018.410.20	9	900	4000	90	50	COB	480	L5000 × W8
ST018.412.20	12	1200	4000	90	50	COB	480	L5000 × W10
ST018.412.65	12	1200	4000	90	50	COB	480	L5000 × W10



артикул	мощность, W/М	световой поток, LM	цветовая температура, К	коэфф. цвето-передачи, RA	мин. отрезок, мм	тип ленты	кол-во диодов на метр	размер, мм
ST1001.310.20	9,6	920	3000	90	50	SMD2835	120	L5000 × W8
ST1001.410.20	9,6	960	4000	90	50	SMD2835	120	L5000 × W8
ST1001.310.65	9,6	920	3000	90	50	SMD2835	120	L5000 × W8
ST1001.410.65	9,6	960	4000	90	50	SMD2835	120	L5000 × W8
ST1001.314.20	14,4	1400	3000	90	50	SMD2835	120	L5000 × W10
ST1001.414.20	14,4	1400	4000	90	50	SMD2835	120	L5000 × W10
ST1001.314.65	14,4	1400	3000	90	50	SMD2835	120	L5000 × W10
ST1001.414.65	14,4	1400	4000	90	50	SMD2835	120	L5000 × W10



артикул	мощность, W/М	световой поток, LM	цветовая температура, К	коэфф. цвето-передачи, RA	мин. отрезок, мм	тип ленты	кол-во диодов на метр	размер, мм
ST1002.320.20	20	2000	3000	90	25	SMD2835	240	L5000 × W15
ST1002.420.20	20	2100	4000	90	25	SMD2835	240	L5000 × W15



артикул	мощность, W/М	световой поток, LM	цветовая температура, К	коэфф. цвето-передачи, RA	мин. отрезок, мм	тип ленты	кол-во диодов на метр	размер, мм
ST1003.014.20 CCT	14,4	1470	2700-6000 mix	90	62,5	SMD2835	96	L5000 × W8



артикул	мощность, W/М	световой поток, LM	цветовая температура, К	коэфф. цвето-передачи, RA	мин. отрезок, мм	тип ленты	кол-во диодов на метр	размер, мм
ST1004.017.20 RGB	16,8	620 (R) 520 (G) 465 (B)	RGB	90	50	SMD2835	120	L5000 × W10



артикул	мощность, W/М	световой поток, LM	цветовая температура, К	коэфф. цвето-передачи, RA	мин. отрезок, мм	тип ленты	кол-во диодов на метр	размер, мм
ST1005.318.20 RGBW	18	620 (R) 520 (G) 465 (B)	RGB+3000	90	71,4	SMD5050	84	L5000 × W12
ST1005.418.20 RGBW	18	620 (R) 520 (G) 465 (B)	RGB+4000	90	71,4	SMD5050	84	L5000 × W12



артикул	мощность, W/М	световой поток, LM	цветовая температура, К	коэфф. цвето-передачи, RA	мин. отрезок, мм	тип ленты	кол-во диодов на метр	размер, мм
ST1006.018.20 RGB CCT	18	620 (R) 520 (G) 465 (B)	RGB+CCT (2700-6000)	90	71,4	SMD5050	84	L5000 × W12

Профили и комплектующие



ST017.129.04
 ■ алюминий
анодированный
 встраиваемый
 алюминиевый профиль
 с рассеивателем (комплект:
 2 загл. + 4 креп. скобы)
 L2000 × W30 × H10 MM



ST017.129.08
 ■ алюминий
анодированный
 накладной алюминиевый
 профиль с рассеивателем
 (комплект: 2 загл. + 4 креп.
 скобы)
 L2000 × W24 × H10 MM



ST017.129.05
 ■ алюминий
анодированный
 встраиваемый
 алюминиевый профиль
 с рассеивателем
 (комплект: 2 загл.)
 L2000 × W64 × H32 MM



ST017.129.06
 ■ алюминий
анодированный
 встраиваемый
 алюминиевый профиль
 с рассеивателем
 (комплект: 2 загл.)
 L2000 × W50 × H35 MM



ST017.129.09
 ■ алюминий
анодированный
 накладной алюминиевый
 профиль с рассеивателем
 (комплект: 2 загл.)
 L2000 × W32 × H35 MM



ST017.129.07
 ■ алюминий
анодированный
 встраиваемый
 алюминиевый профиль
 с рассеивателем
 (комплект: 2 загл.)
 L2000 × W55 × H15 MM



ST017.129.01
 ■ алюминий
анодированный
 накладной алюминиевый
 профиль с рассеивателем
 (комплект: заглушки 2 шт.;
 монтажная скоба 4 шт.)
 L2000 × W16 × H6 MM

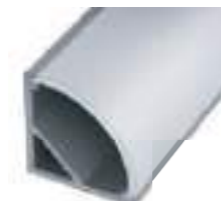

ST017.129.03
 ■ алюминий
анодированный
 угловой алюминиевый
 профиль с рассеивателем
 (комплект: заглушки 2 шт.;
 монтажная скоба 4 шт.)
 L2000 × W16 × H16 MM



ST017.129.02
 ■ алюминий
анодированный
 встраиваемый
 алюминиевый профиль
 с рассеивателем (комплект:
 заглушки 2 шт.; монтажная
 скоба 4 шт.)
 L2000 × W22 × H7 MM



ST017.029.06
 ■ сталь
 монтажная скоба
 для ST017.129.06



ST017.029.05
 ■ сталь
 монтажная скоба
 для ST017.129.05



ST017.029.09
 ■ сталь
 комплект подвесов
 для ST017.129.09



ST037.429.01
 ■ черный
 парящий профиль
 под ГКЛ потолок 12мм.
 L2000 × W43 × H46 MM



ST038.429.01
 ■ черный
 парящий профиль
 под ПВХ потолок
 L2000 × W44 × H45 MM



ST037.529.01
 □ белый
 парящий профиль
 под ГКЛ потолок 12мм.
 L2000 × W43 × H46 MM



ST038.529.01
 ■ алюминий
анодированный
 парящий профиль
 под ПВХ потолок
 L2000 × W44 × H45 MM



ST037.429.02
 ■ черный
 световая линия
 под ГКЛ потолок 12мм.
 L2000 × W83 × H32 MM



ST038.129.02
 ■ алюминий
анодированный
 световая линия под
 натяжной ПВХ потолок
 L2000 × W82 × H29 MM



ST037.529.02
 ■ алюминий
анодированный
 световая линия
 под ГКЛ потолок 12мм.
 L2000 × W83 × H32 MM



ST001.199.02
 уголок универсальный для
 монтажа профилей под
 ГКЛ и ПВХ потолки (4 шт.)
 L90 × W40 × H40 MM

Блоки питания

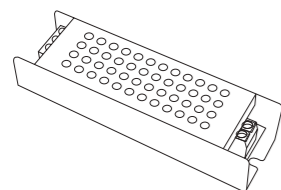

ST022.024.36
блок питания 36 W
24 V, 1.5 A
L100 × W30 × H20 MM
IP20

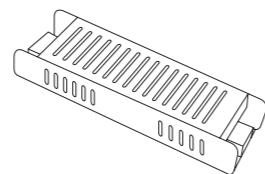

ST022.024.60
блок питания 60 W
24 V, 2.5 A
L160 × W40 × H31 MM
IP20

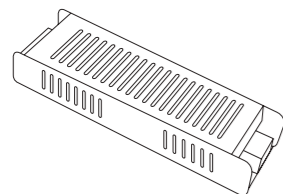

ST022.024.100
блок питания 100 W
24 V, 4.1 A
L188 × W46 × H35 MM
IP20

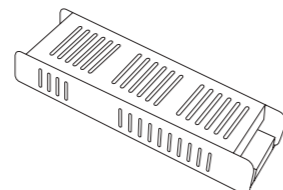

ST022.024.150
блок питания 150 W
24 V, 6.25 A
L213 × W60 × H40 MM
IP20

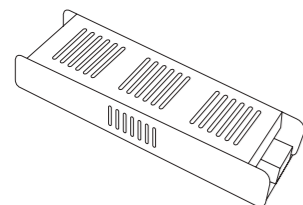

ST022.024.200
блок питания 200 W
24 V, 8.3 A
L223 × W68 × H40 MM
IP20

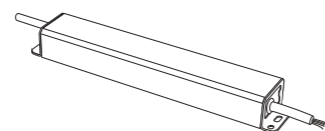

ST014.024.60
блок питания 60 W
24 V, 2.5 A
L205 × W35 × H24 MM
IP67

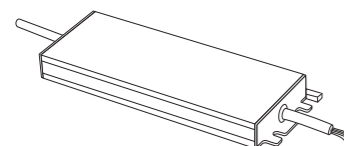

ST014.024.100
блок питания 100 W
24 V, 4.17 A
L182 × W62 × H17 MM
IP67

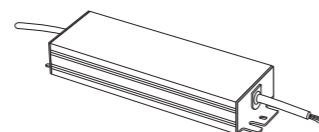

ST014.024.150
блок питания 150 W
24 V, 6.25 A
L208 × W58 × H32 MM
IP67

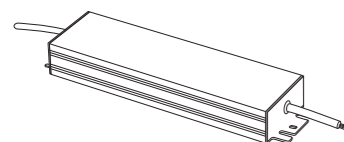

ST014.024.200
блок питания 200 W
24 V, 8.33 A
L238 × W58 × H32 MM
IP67

Контроллеры

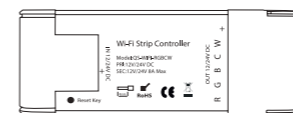

ST9000.500.01RGBCW
белый
Wi-Fi 2,4 Ghz контроллер
для светодиодных лент
RGBCW, DC12-24 V, 8 A
L115 × W45 × H18 MM

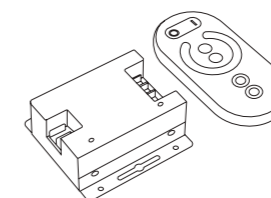

ST9002.400.00MIX
контроллер 2,4 Ghz
для светодиодной ленты
MIX WHITE, 2-канальный,
DC12-24 V; 30 A

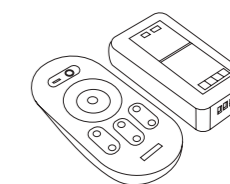

ST9002.500.00RGBW
контроллер 2,4 Ghz
для светодиодной ленты
RGBW, 4-канальный
DC12-24 V; 24 A

Уличные СВЕТИЛЬНИКИ

Классика или современный стиль? Такой вопрос задает себе каждый обладатель загородной недвижимости, приступая к освещению коттеджа или своего участка. Уличные светильники ST LUCE с легкостью помогут подчеркнуть архитектуру вашего модного Скандинавского дома, а ландшафт территории заиграет новыми красками.



SL9507



артикул	мощность, W	световой поток, LM	цветовая температура, K
■ SL9507.405.01	led × 5	250	4000
■ SL9507.415.01	led × 5	250	4000

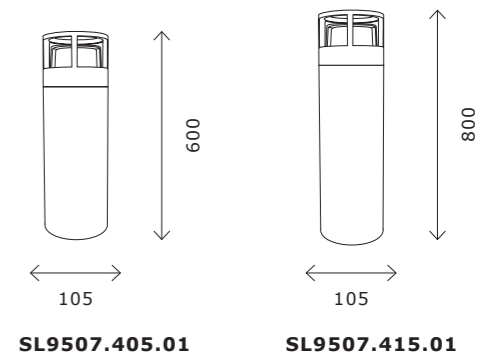

SL9003

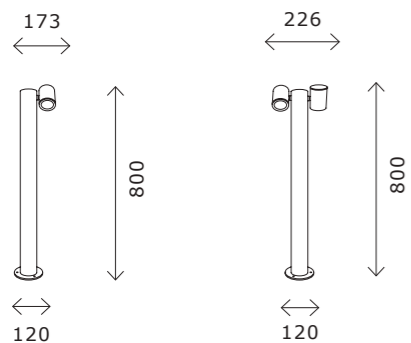

SL9003.405.01

SL9003.405.02

артикул	источник света	мощность, W
■ SL9003.405.01	GU10 × 1	35
■ SL9003.405.02	GU10 × 1	35



SL9506



SL9508

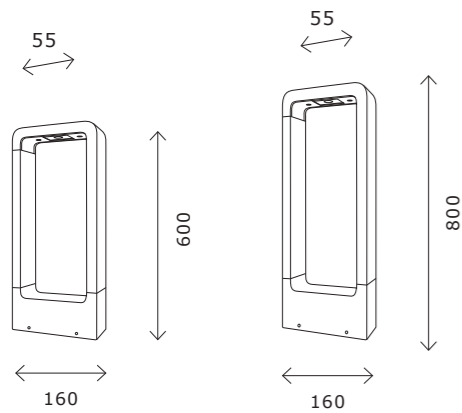

SL9506.405.01

SL9506.415.01

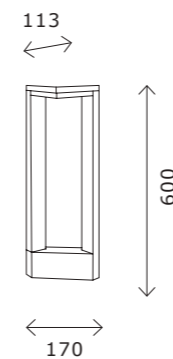

SL9508.415.01

артикул	мощность, W	световой поток, LM	цветовая температура, K
■ SL9506.405.01	led × 7	350	4000
■ SL9506.415.01	led × 7	350	4000

артикул	мощность, W	световой поток, LM	цветовая температура, K
■ SL9508.405.01	led × 10	500	4000

SL9509

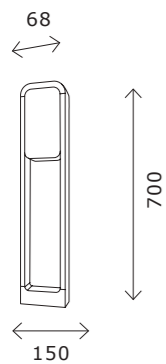
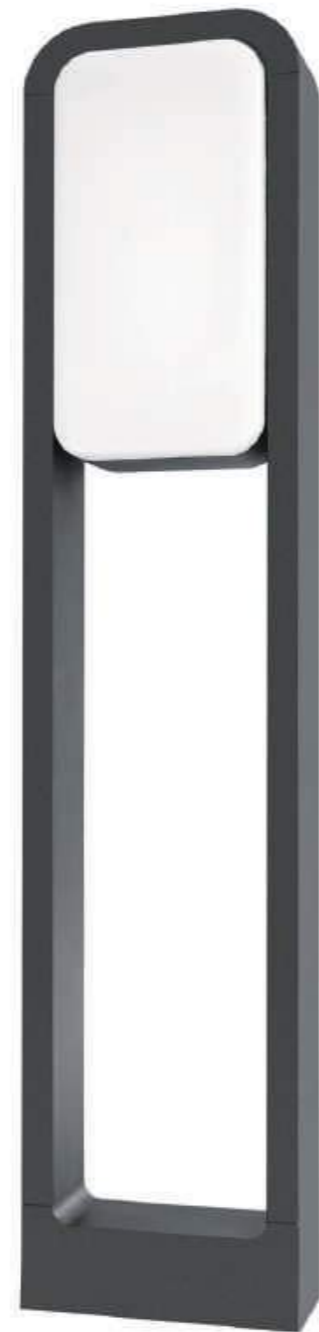

SL9509.405.01

артикул	мощность, W	световой поток, LM	цветовая температура, K
■ SL9509.405.01	led x 15	760	4000

SL095

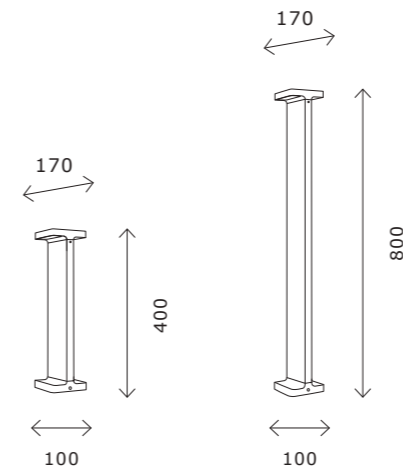
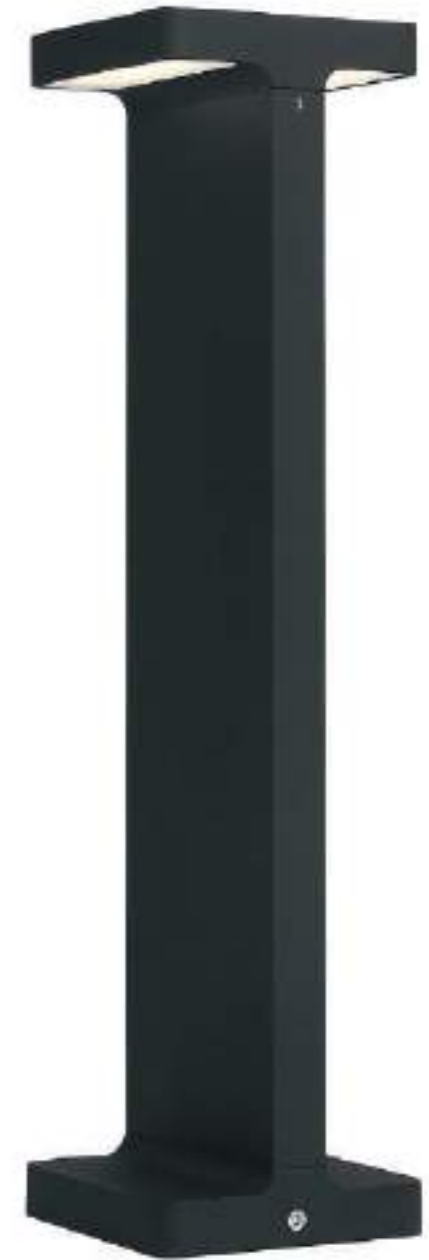

SL095.415.02

SL095.425.02

артикул	мощность, W	световой поток, LM	цветовая температура, K
■ SL095.415.02	led 2 x 5	250	4000
■ SL095.425.02	led 2 x 5	250	4000

SL094

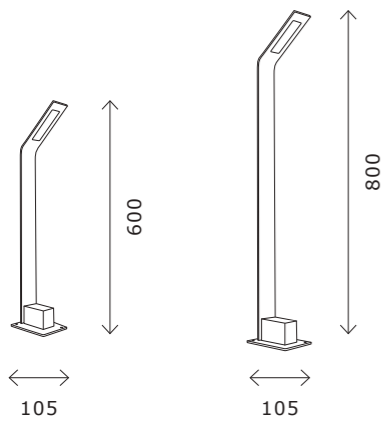

SL094.405.01

SL094.445.01

артикул	мощность, W	световой поток, LM	цветовая температура, K
■ SL094.405.01	led × 6	300	4000
■ SL094.445.01	led × 6	300	4000

SL9510

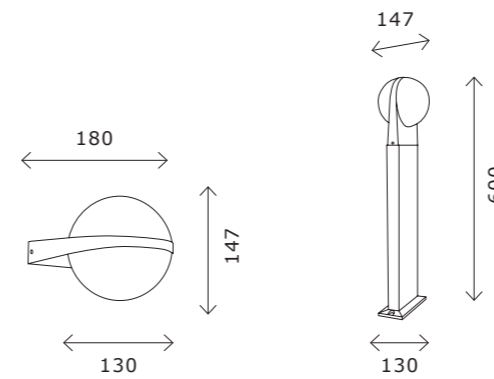
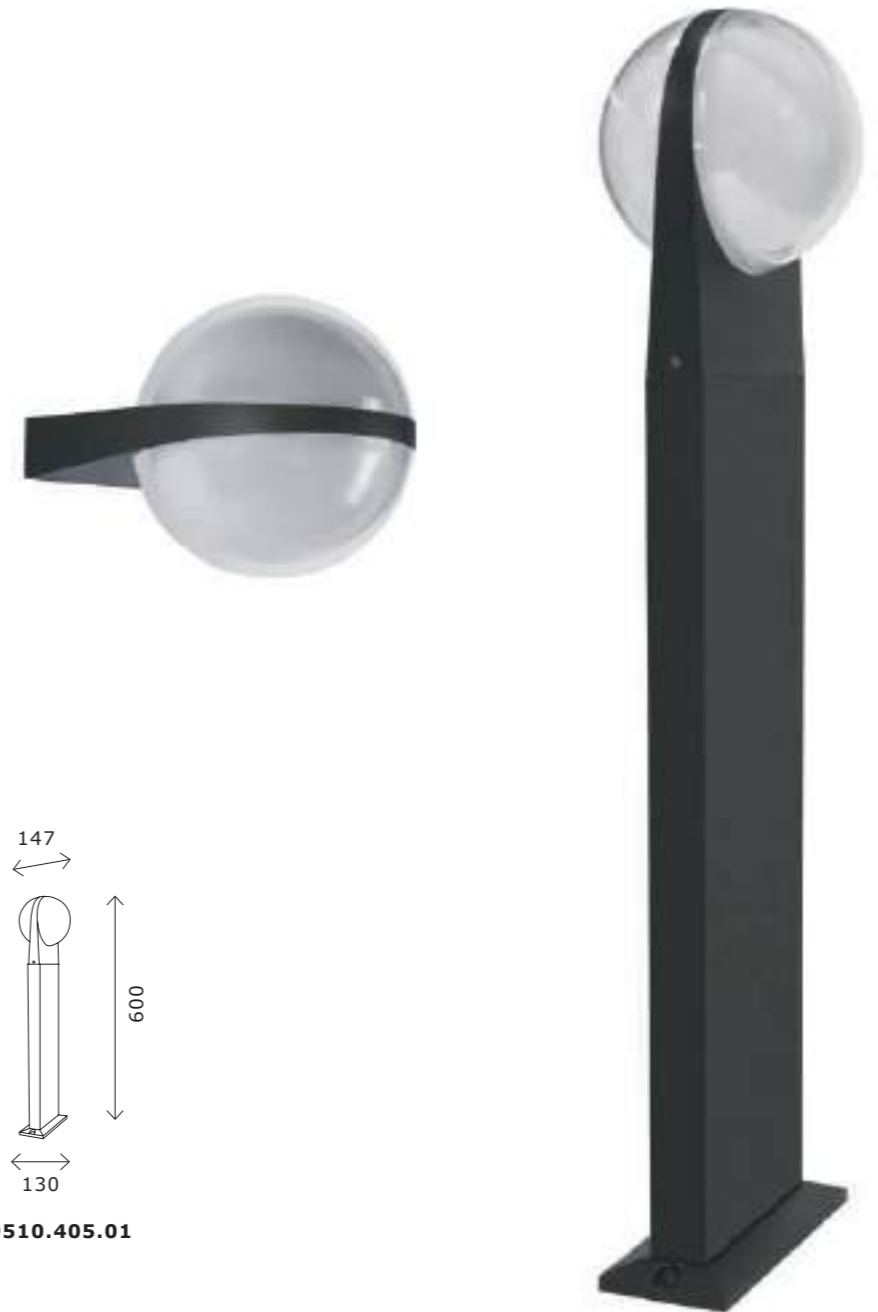

SL9510.401.01

SL9510.405.01

артикул	мощность, W	световой поток, LM	цветовая температура, K
■ SL9510.401.01	led 1 × 6	300	4000
■ SL9510.405.01	led 1 × 6	300	4000

SL9000

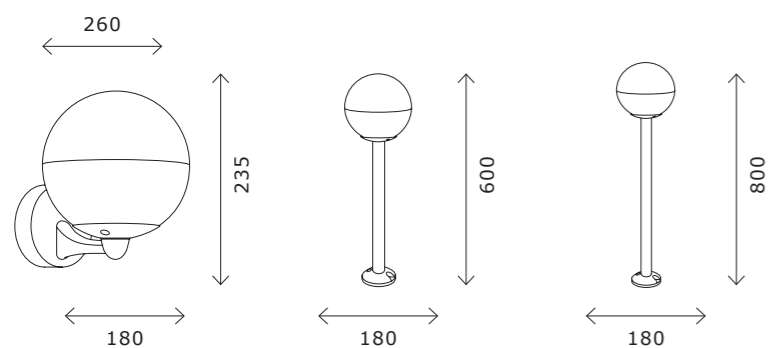

SL9000.401.01

SL9000.405.01

SL9000.415.01

артикул	источник света	мощность, W
■ SL9000.401.01	e27 × 1	40
■ SL9000.405.01	e27 × 1	40
■ SL9000.415.01	e27 × 1	40



SL077

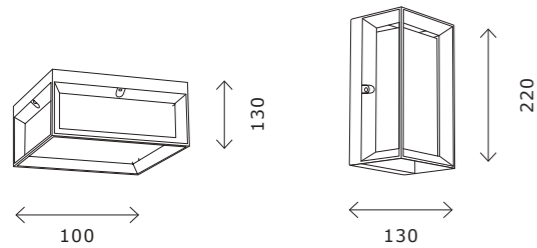

SL077.402.01

SL077.411.01

артикул	мощность, W	световой поток, LM	цветовая температура, K
■ SL077.402.01	led × 12	560	3000
■ SL077.411.01	led × 6	280	3000

SL079

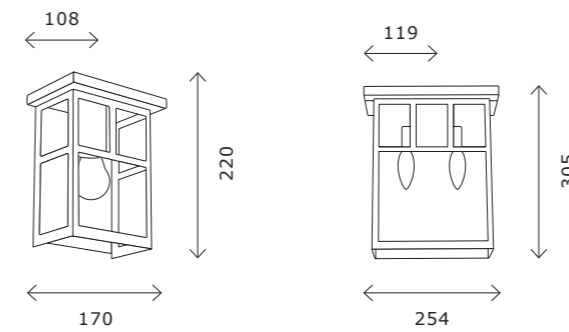
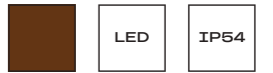

SL079.401.01

SL079.401.02

артикул	источник света	мощность, W
■ SL079.401.01	e27 × 1	60
■ SL079.401.02	e27 × 2	60

SL087

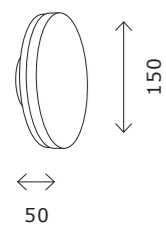

SL087.401.01

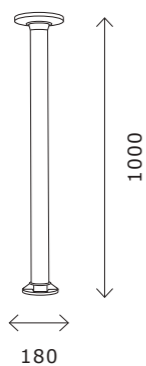

SL087.415.01

артикул	мощность, W	световой поток, LM	цветовая температура, K
■ SL087.401.01	led × 12	500	4000
■ SL087.415.01	led × 18	700	4000



SL101

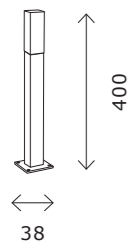

SL101.405.01
SL101.705.01

артикул	мощность, W	световой поток, LM	цветовая температура, K
■ SL101.405.01	led × 3	200	4000
■ SL101.705.01	led × 3	200	4000

SL096

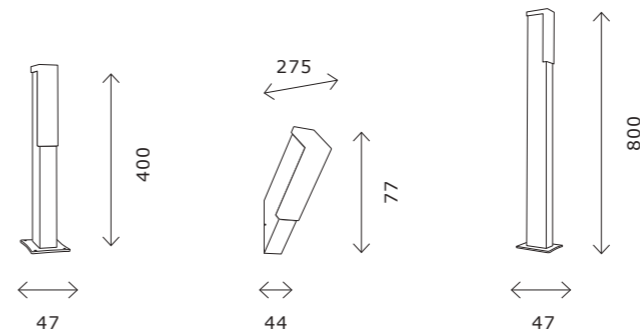
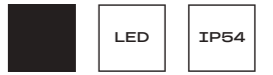

SL096.405.02 SL096.411.02 SL096.445.02

артикул	мощность, W	световой поток, LM	цветовая температура, K
■ SL096.405.02	led × 6	300	4000
■ SL096.411.02	led × 6	300	4000
■ SL096.445.02	led × 6	300	4000

SL9511

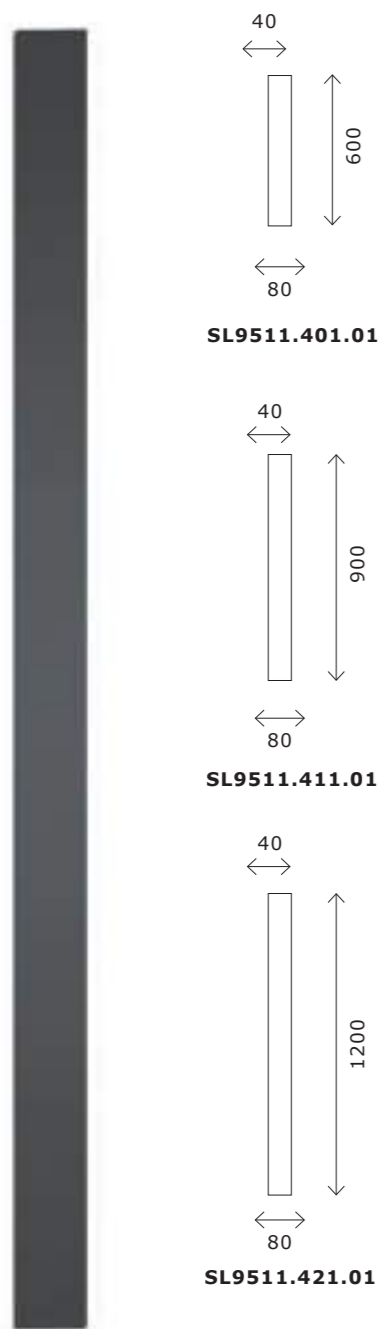

артикул	мощность, W	световой поток, LM	цветовая температура, K
■ SL9511.401.01	led × 14	600	4000
■ SL9511.411.01	led × 24	1000	4000
■ SL9511.421.01	led × 29	1200	4000

SL9002

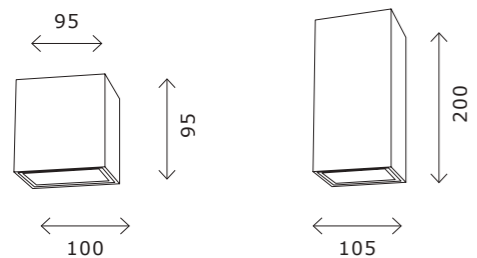

SL9002.401.01

SL9002.411.02

артикул	источник света	мощность, W
■ SL9002.401.01	GU10 × 1	35
■ SL9002.411.02	GU10 × 2	35

SL9001

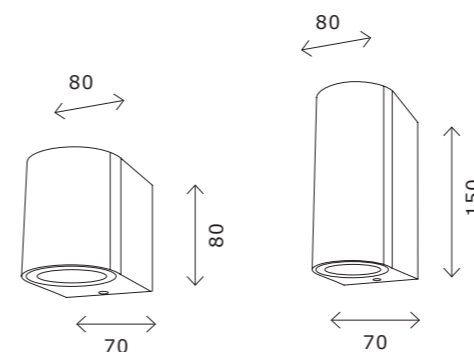

SL9001.401.01

SL9001.411.02

артикул	источник света	мощность, W
■ SL9001.401.01	GU10 × 1	35
■ SL9001.411.02	GU10 × 2	35

SL561 +SL074



SL089

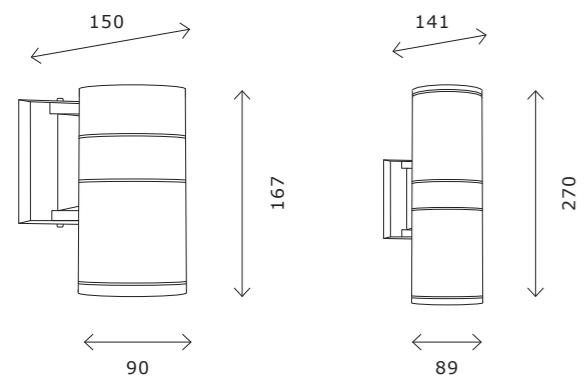

SL561.401.01
SL561.701.01

SL561.401.02
SL561.701.02

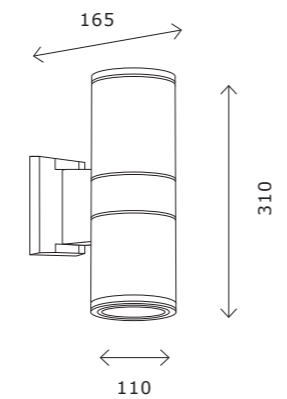

SL074.411.02

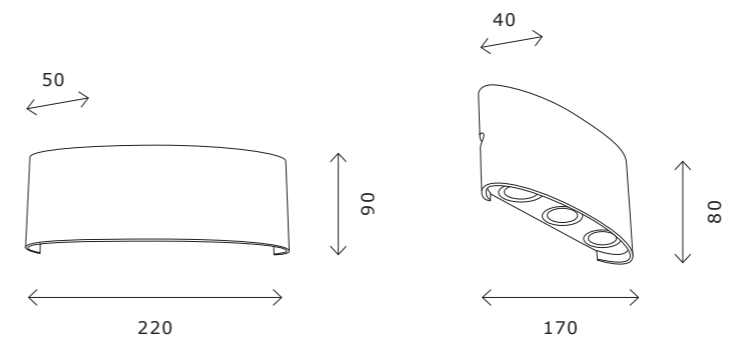

SL089.401.08
SL089.501.08

SL089.401.06
SL089.501.06

артикул	мощность, W	световой поток, LM	цветовая температура, K
■ SL561.401.01	led × 5	418	4000
■ SL561.401.02	led 2 × 5	836	4000
■ SL561.701.01	led × 5	418	4000
■ SL561.701.02	led 2 × 5	836	4000
■ SL074.411.02	led 2 × 8	968	4000

артикул	мощность, W	световой поток, LM	цветовая температура, K
■ SL089.401.06	led × 6	430	4000
■ SL089.401.08	led × 8	510	4000
□ SL089.501.06	led × 6	430	4000
□ SL089.501.08	led × 8	510	4000

SL560

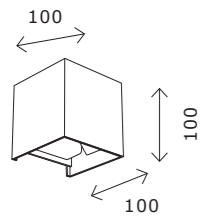

SL560.401.02

артикул	мощность, W	световой поток, LM	цветовая температура, K
■ SL560.401.02	led 2 × 3	200	4000

SL1584

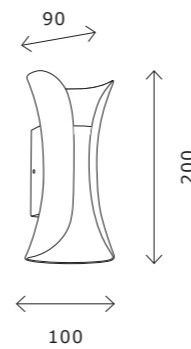

SL1584.411.02
SL1584.511.02

артикул	мощность, W	световой поток, LM	цветовая температура, K
■ SL1584.411.02	led 2 × 5	716	4000
□ SL1584.511.02	led 2 × 5	716	4000

SL9503

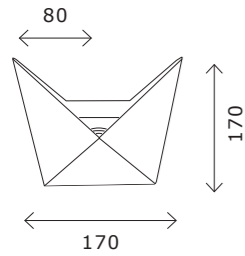
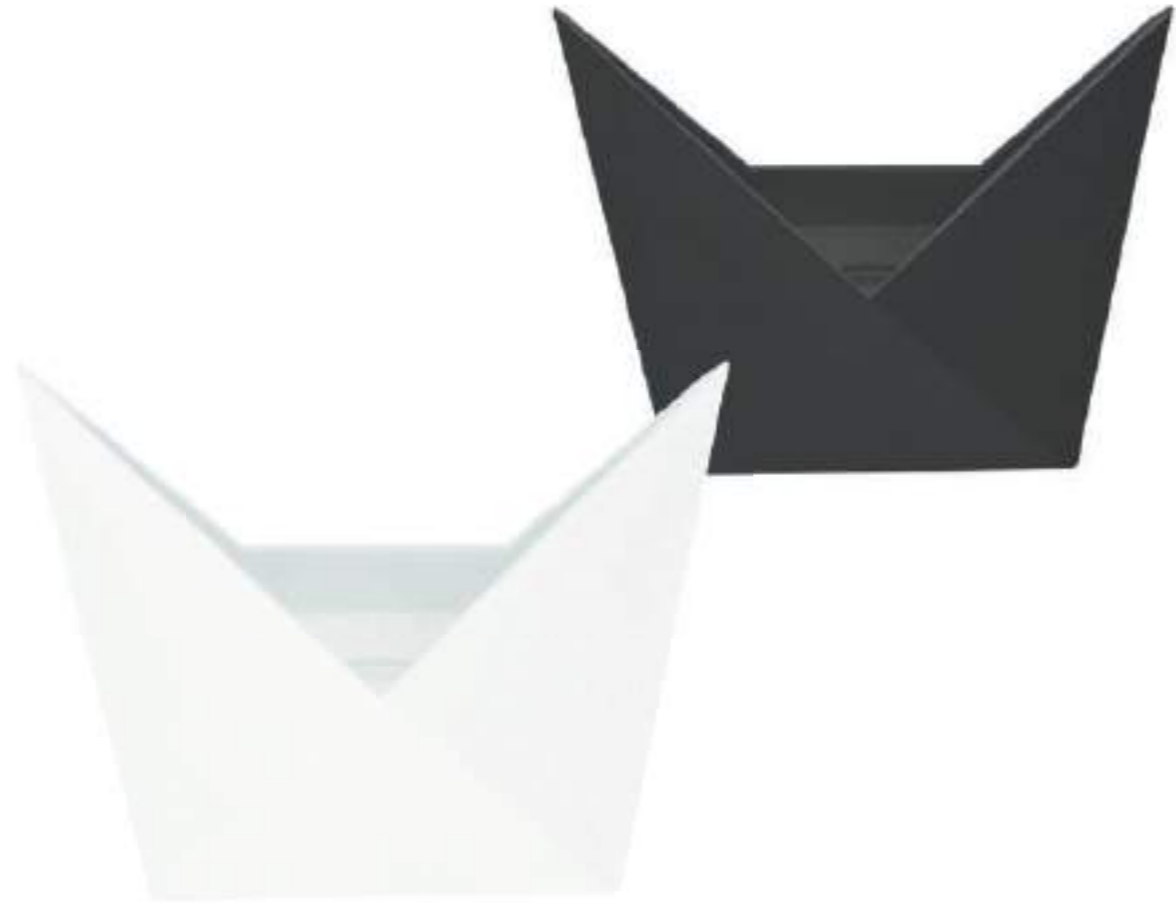

SL1584.411.02
SL1584.511.02

артикул	мощность, W	световой поток, LM	цветовая температура, K
■ SL9503.401.01	led × 6	286	4000
□ SL9503.501.01	led × 6	286	4000

SL9505

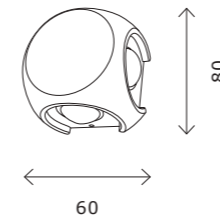
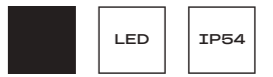

SL9505.401.01

артикул	мощность, W	световой поток, LM	цветовая температура, K
■ SL9505.401.01	led × 4	250	4000



SL9500

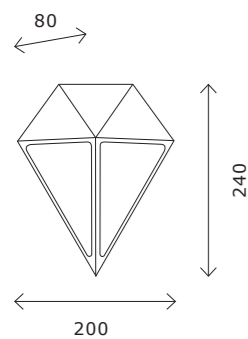

SL9500.441.01

артикул	мощность, W	световой поток, LM	цветовая температура, K
■ SL9500.441.01	led × 12	270	4000

SL9504

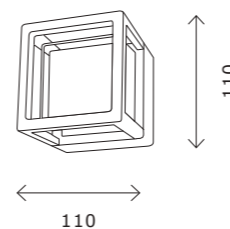

SL9504.401.01

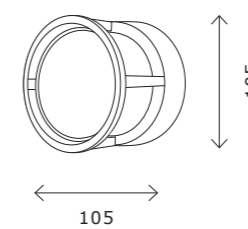

SL9504.411.01



артикул	мощность, W	световой поток, LM	цветовая температура, K
■ SL9504.401.01	led × 5	250	4000
■ SL9504.411.01	led × 5	250	4000

SL093

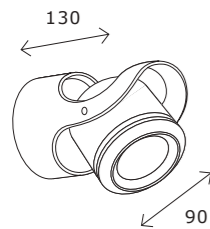

SL093.401.01

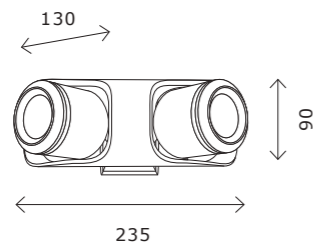

SL093.401.02

артикул	источник света	мощность, W	цветовая температура, K
■ SL093.401.01	G5,3 × 1	3	3000
■ SL093.401.02	G5,3 × 2	6	3000

SL9501

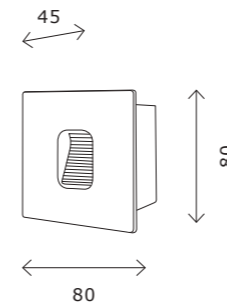

SL9501.501.01

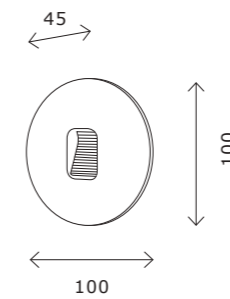

SL9501.541.01

артикул	мощность, W	световой поток, LM	цветовая температура, K
□ SL9501.501.01	led × 4	250	4000
■ SL9501.541.01	led × 4	250	4000

SL098

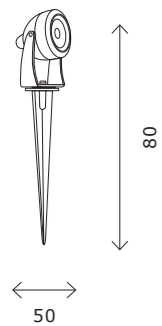

SL098.405.01

артикул	мощность, W	световой поток, LM	цветовая температура, K
■ SL098.405.01	led × 6	300	4000

SL084

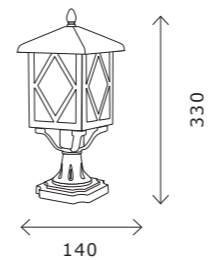

SL084.403.01

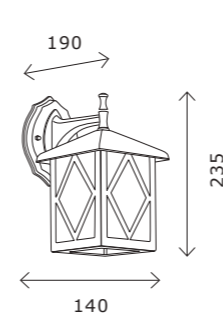

SL084.411.01

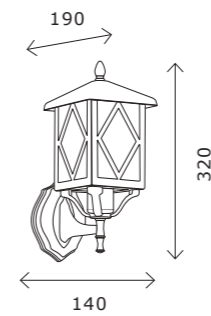

SL084.401.01

артикул	источник света	мощность, W
■ SL084.401.01	e27 × 1	60
■ SL084.403.01	e27 × 1	60
■ SL084.405.01	e27 × 1	60
■ SL084.405.02	e27 × 2	60
■ SL084.411.01	e27 × 1	60

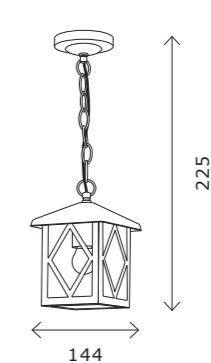

SL084.403.01

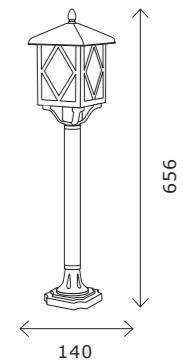

SL084.415.01

SL081

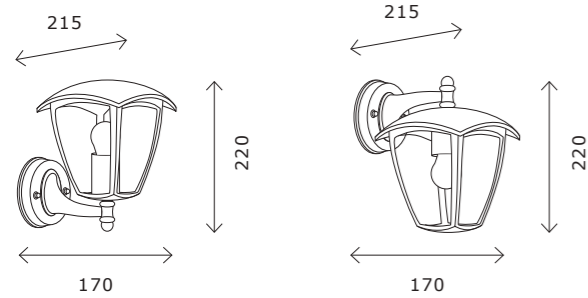

SL081.401.01

SL081.411.01

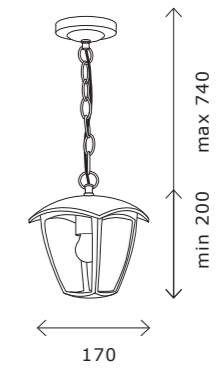

ST081.403.01

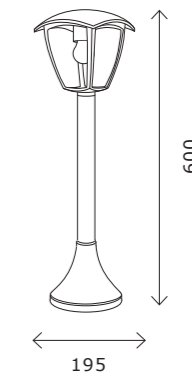

ST081.405.01

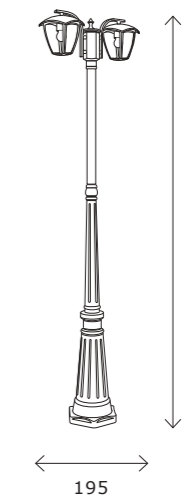

ST081.405.02

артикул	источник света	мощность, W
■ SL081.401.01	e27 × 1	40
■ SL081.403.01	e27 × 1	40
■ SL081.405.01	e27 × 1	40
■ SL081.405.02	e27 × 2	40
■ SL081.411.01	e27 × 1	40

SL080

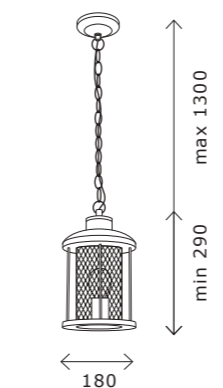
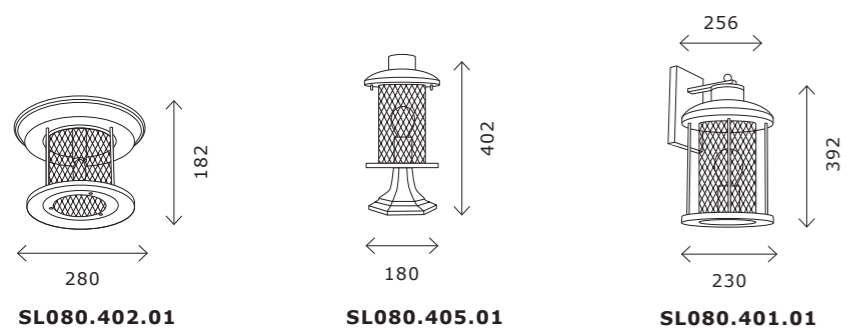

SL080.403.01

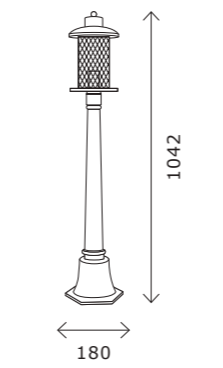

SL080.415.01

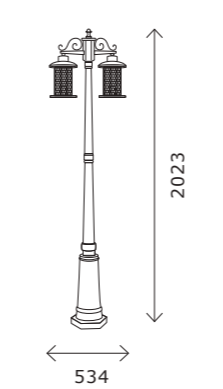

SL080.425.02

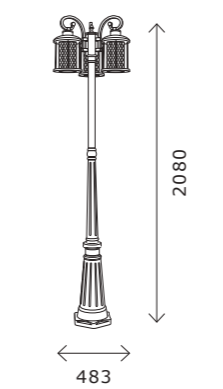

SL080.425.03



артикул	источник света	мощность, W
SL080.402.01	e27 × 1	60
SL080.403.01	e27 × 1	60
SL080.405.01	e27 × 1	60
SL080.415.01	e27 × 1	60
SL080.425.02	e27 × 2	100
SL080.425.03	e27 × 3	100
SL081.411.01	e27 × 1	40

SL082

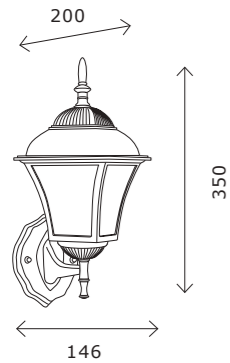

SL082.201.01

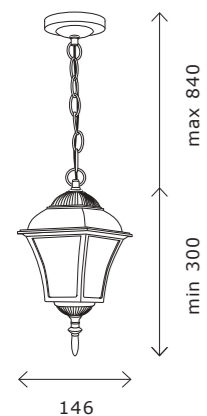

SL082.203.01

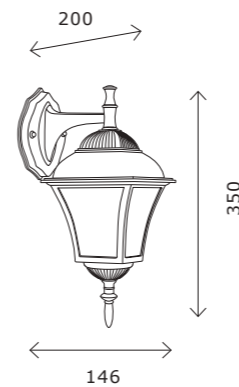

SL082.211.01

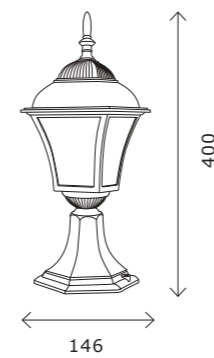

SL082.205.01

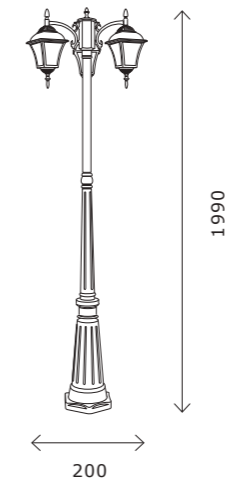

SL082.205.03

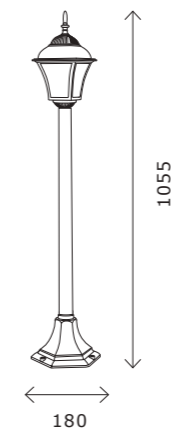

SL082.215.01



артикул	источник света	мощность, W
SL082.201.01	e27 × 1	60
SL082.203.01	e27 × 1	60
SL082.205.01	e27 × 1	60
SL082.205.03	e27 × 3	60
SL082.211.01	e27 × 1	60
SL082.215.01	e27 × 1	60

SL083

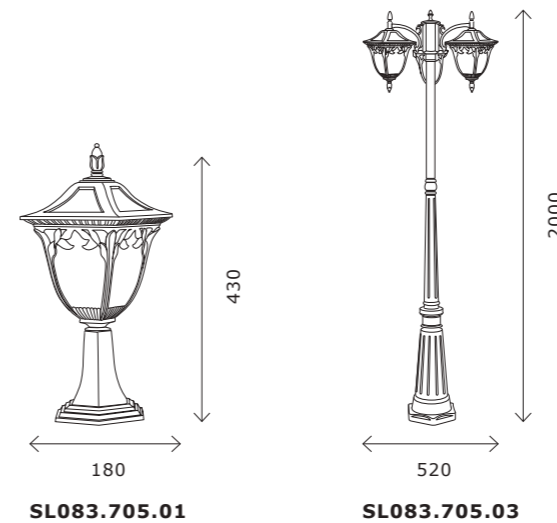
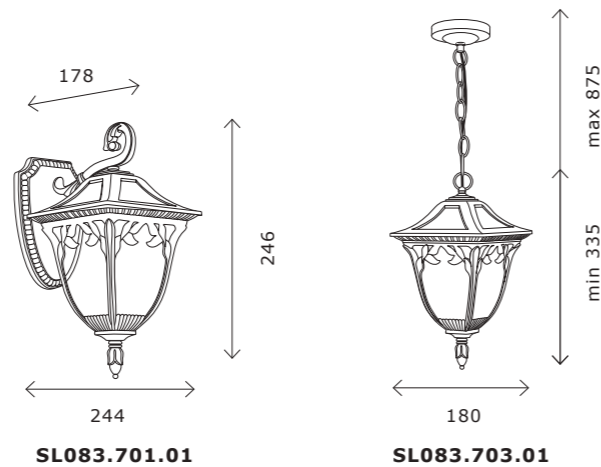

артикул	источник света	мощность, W
■ SL083.701.01	e27 × 1	60
■ SL083.703.01	e27 × 1	60
■ SL083.705.01	e27 × 1	60
■ SL083.705.03	e27 × 3	60

Источники света

Светодиодные лампы и модули от ST LUCE характеризует высочайшее качество, превосходный уровень технических характеристик, умные технологии, низкое энергопотребление и комфортная цена. Применяя источники света от ST LUCE, вы делаете свой мир ярче!





ST9100.279.09 AROUND
 LED smart лампа
 цоколь — E27
 типоразмер — A60
 напряжение — 220-240 V
 мощность — 9 W
 световой поток — 900 LM
 цветовая температура — 2700–6500 K CCT
 индекс цветопередачи — 80 RA
 диммирование — да
 угол рассеивания — 180°
 протокол связи — Wi-Fi 2.4GHz
 голосовое управление — Yandex Алиса; Siri
 размер — D60 × H118 MM



ST9100.149.05 AROUND
 LED smart лампа
 цоколь — E14
 типоразмер — G45
 напряжение — 220-240 V
 мощность — 5 W
 световой поток — 500 LM
 цветовая температура — 2700–6500 K CCT
 индекс цветопередачи — 80 RA
 диммирование — да
 угол рассеивания — 180°
 протокол связи — Wi-Fi 2.4GHz
 голосовое управление — Yandex Алиса; Siri
 размер — D37 × H113 MM



ST9100.148.05 AROUND
 LED smart лампа
 цоколь — E14
 типоразмер — C37
 напряжение — 220-240 V
 мощность — 5 W
 световой поток — 500 LM
 цветовая температура — 2700–6500 K CCT
 индекс цветопередачи — 80 RA
 диммирование — да
 угол рассеивания — 180°
 протокол связи — Wi-Fi 2.4GHz
 голосовое управление — Yandex Алиса; Siri
 размер — D37 × H113 MM



ST9100.109.05 AROUND
 LED smart лампа
 цоколь — GU10
 типоразмер — MR16
 напряжение — 220-240 V
 мощность — 5 W
 световой поток — 500 LM
 цветовая температура — 2700–6500 K CCT
 индекс цветопередачи — 80 RA
 диммирование — да
 угол рассеивания — 180°
 протокол связи — Wi-Fi 2.4GHz
 голосовое управление — Yandex Алиса; Siri
 размер — D50 × H56 MM



ST9101.439.07 DIM
 ■ черный
ST9101.539.07 DIM
 □ белый
 LED-модуль DIM
 напряжение — 220-240 V
 мощность — 7 W
 световой поток — 560 LM
 цветовая температура — 3000 K
 индекс цветопередачи — 80 RA
 диммирование — да
 угол рассеивания — 60°
 размер — D50 × H20 MM



ST9101.449.07 DIM
 ■ черный
ST9101.549.07 DIM
 □ белый
 LED-модуль DIM
 напряжение — 220-240 V
 мощность — 7 W
 световой поток — 560 LM
 цветовая температура — 4000 K
 индекс цветопередачи — 80 RA
 диммирование — да
 угол рассеивания — 60°
 размер — D50 × H20 MM



ST9101.439.07
 ■ черный
ST9101.539.07
 □ белый
 LED-модуль
 напряжение — 220-240 V
 мощность — 7 W
 световой поток — 560 LM
 цветовая температура — 3000 K
 индекс цветопередачи — 80 RA
 диммирование — нет
 угол рассеивания — 60°
 размер — D50 × H20 MM



ST9101.449.07
 ■ черный
ST9101.549.07
 □ белый
 LED-модуль
 напряжение — 220-240 V
 мощность — 7 W
 световой поток — 560 LM
 цветовая температура — 4000 K
 индекс цветопередачи — 80 RA
 диммирование — нет
 угол рассеивания — 60°
 размер — D50 × H20 MM

ОСНОВЫ СВЕТОТЕХНИКИ

Световой поток и световая отдача

Световой поток — это общее количество света, которое излучается источником света или световым прибором во всех направлениях. Физически — это мощность видимого излучения, оцениваемая по его воздействию на зрительные клетки человека. Эта характеристика относится непосредственно к светильнику и не зависит от объектов окружения. Измеряется в люменах (лм).

Световая отдача показывает эффективность конкретного источника света. Чем больше световая отдача, тем эффективнее электрическая энергия (Вт) преобразуется в свет (лм). Измеряется в люменах деленных на Ватт.

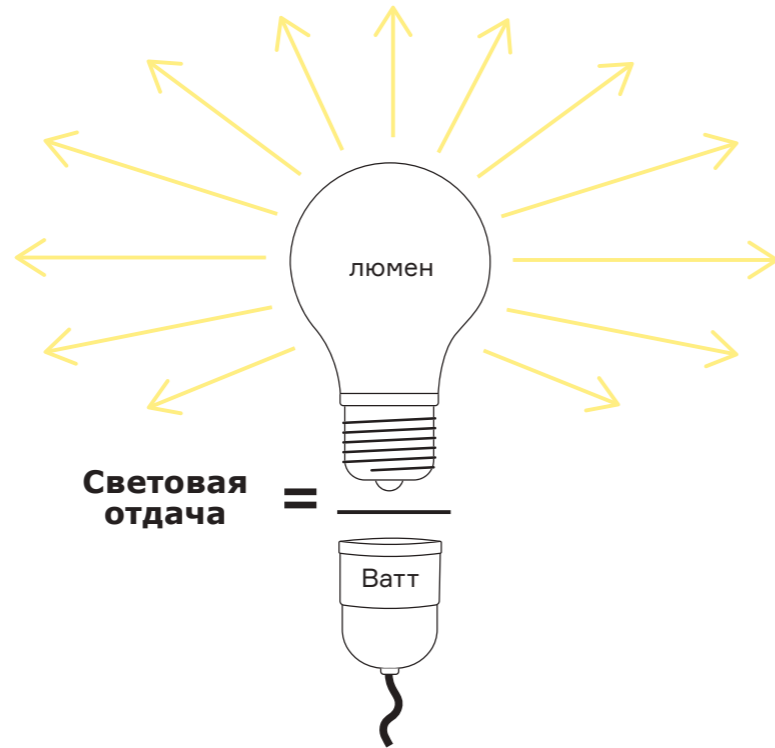

Освещенность

Освещенность — это отношение величины светового потока к площади, которую он освещает. Измеряется в люксах (лк).

Эта величина отражает количество света, попавшего на поверхность.

На реальном объекте освещенность зависит от суммы световых потоков светильников и геометрических характеристик объекта. Так, например, увеличив расстояние от пола до светильника, увеличивается часть светового потока, попадающего на стены, и уменьшается часть, падающая на пол.

Освещенность является наиболее простой и практичной величиной, обычно используется в качестве основной метрики для определения качества освещения в различных помещениях.

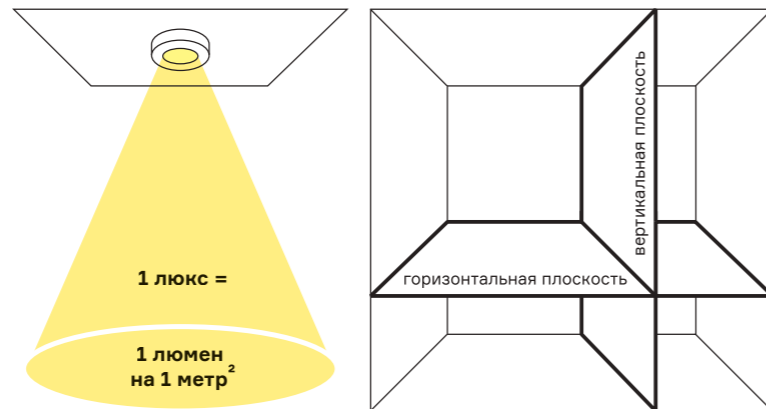

Пространственная освещенность

Цилиндрическая освещенность используется для оценки насыщения пространства светом. Она определяется как отношение светового потока, падающего на внешнюю поверхность цилиндра к его площади.

Эта характеристика важна для оценки комфорта обзора окружающего пространства, так как показывает — сколько света попадает на объект со всех вертикальных направлений.



При сильном смещении акцента на горизонтальную освещенность, тени на объектах в поле зрения становятся слишком резкими и глубокими, что приводит к искажению визуального восприятия лиц людей и объектов интерьера. Этот эффект может быть полезен для создания драматичной или динамичной атмосферы.

При обратной ситуации — избыточной цилиндрической освещенности, объекты теряют объем из-за отсутствия теней в вертикальных плоскостях. Снижается визуальный контраст, интерьеры становятся плоскими, теряется рельеф вертикальных поверхностей.

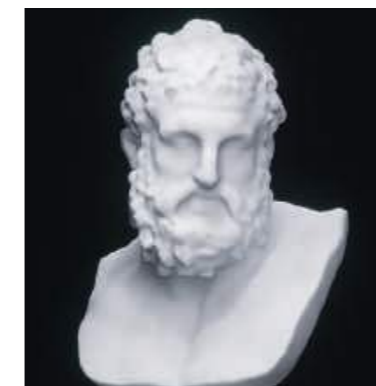

При оптимальном соотношении цилиндрической освещенности к горизонтальной (1:3 и 2:3) достигается гармоничное и естественное освещение, которое позволяет лучше воспринимать форму и объем. Мягкие тени, которые возникают при таком соотношении, помогают выделить рельеф, слегка подчеркнуть контур объекта и создать более читаемые и приятные визуальные образы.

Степень защиты IP (International Protection Marking)

Устойчивость к проникновению твердых частиц пыли указывается первой цифрой, защита от влаги — второй.

IP 67

0	защиты нет	0	защиты нет
1	защита от твердых тел размером > 50 мм	1	защита от капель конденсата, падающих вертикально
2	защита от твердых тел размером > 12,5 мм	2	защита от капель, падающих под углом 15°
3	защита от твердых тел размером > 2,5 мм	3	защита от капель, падающих под углом 60°
4	защита от твердых тел размером > 1 мм	4	защита от брызг, падающих под любым углом
5	частичная защита от пыли	5	защита от струй, падающих под любым углом
6	полная защита от пыли	6	защита от динамического воздействия потоков воды (морская волна)
		7	защита от попадания воды при погружении на определенную глубину и время
		8	защита от воды при неограниченном времени погружения на определенную глубину

Narrowlood 24°

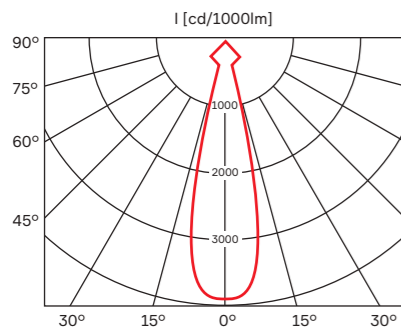

Flood 40°

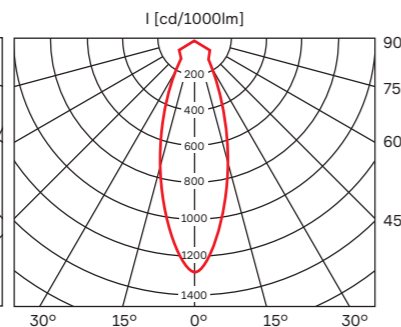

Кривая силы света (КСС)

Кривая силы света — это способ представления распределения светового потока вокруг светильника. Если светильник симметричен и имеет только одну ось симметрии, то нам потребуется только одна КСС, чтобы охарактеризовать его световое распределение.

Кривые силы света дают достаточно информации для выбора типа светильника.

Зная форму распределения света, можно подобрать светильник под конкретный световой эффект.

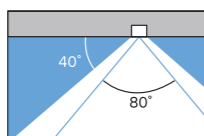
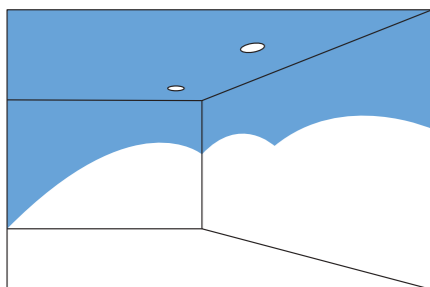
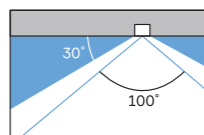
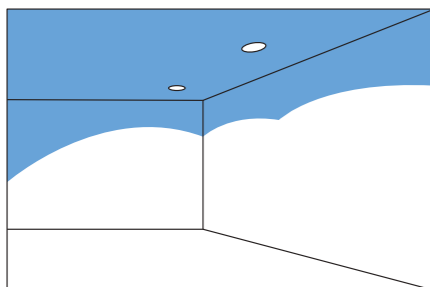
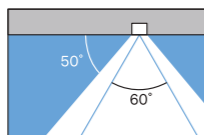
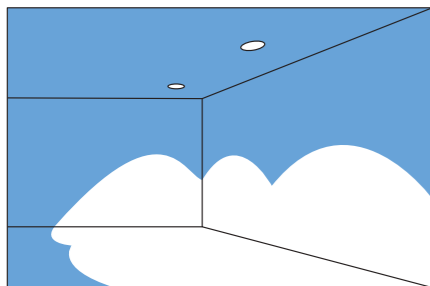
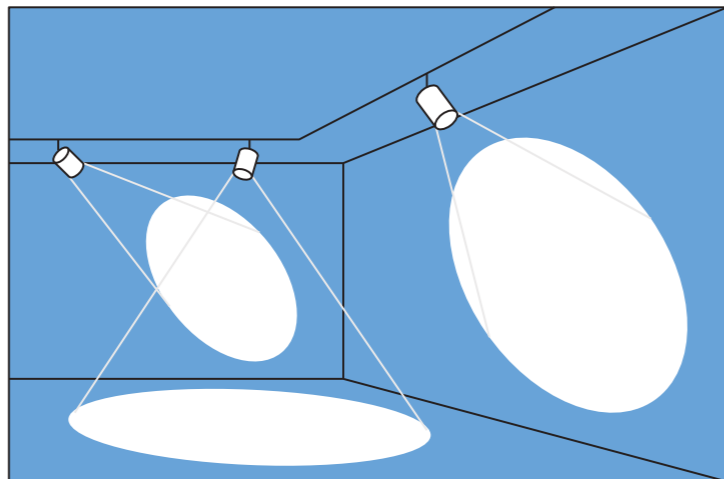

Так, например, для точечного акцента подойдет угол до 40°, а для общего освещения с созданием высокой вертикальной освещенности — от 100°.

Комбинация светильников с разными КСС позволяет создать эффективное и равномерное освещение в помещении, соблюсти баланс между направленным и отраженным светом.

Цветовая температура

Цветовая температура характеризует цветовой тон излучения. Изначально цветовая температура присуща только тепловым источникам, таким как лампа накаливания или звезды.

При нагреве объекта примерно до 800 градусов Кельвина (527° C) он начинает излучать свет, при увеличении температуры объекта цвет меняется от алого до фиолетового. Для удобства классификации всех источников света, включая светодиоды, было решено использовать шкалу цветовой температуры. Это позволяет соотносить цветовые характеристики искусственных источников света с цветами естественных источников.

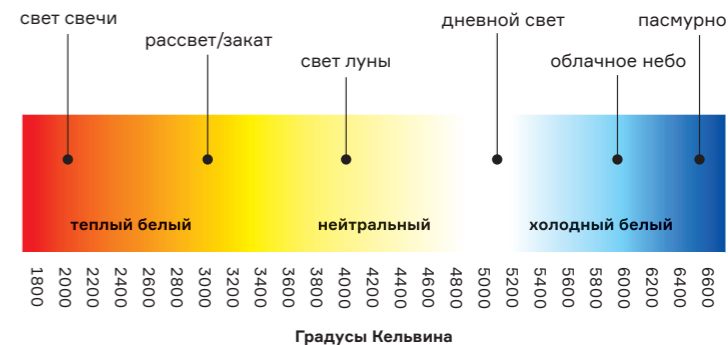

Правильный выбор цветовой температуры играет значительную роль в восприятии окружающего пространства и может существенно повлиять на наше настроение и общее качество жизни. Коротковолновая (синяя) часть спектра, попадая на сетчатку глаза, напрямую влияет на снижение выработки мелатонина — гормона, отвечающего за регулировку циркадных ритмов (циклов сон-бодрствование).

Чем выше цветовая температура — тем больше доля синего цвета в общем излучении, и тем больше подавляется выработка мелатонина. По этой причине холодный свет, особенно в диапазоне 5000K – 6500K является менее желательным в вечерней домашней обстановке, когда организму нужно подготовиться к отдыху и сну. И напротив — более оптимальным решением для рабочих пространств.

Кроме того, выбор цветовой температуры значительно влияет на восприятие освещаемых объектов: еды, цветов, кожи, одежды и предметов интерьера. Этот эффект активно используется в ритейле и музейно-выставочном освещении. Для жилых помещений подойдет цветовая температура 2700K – 4000K, для офисных пространств — от 4000K, для производственных и медицинских учреждений 4000K – 5000K. Идеальным решением дома может стать осветительное оборудование с возможностью изменения цветовой температуры.

Индекс цветопередачи

Цветопередача — характеристика источника света, которая отражает степень воспроизводимости цветов различных объектов при их освещении данным источником света в сравнении с эталонным источником (солнечный свет). Индекс цветопередачи - способ выразить эту характеристику численно. Существует множество индексов, однако за стандарт принят одноименный CRI (color rating index или индекс цветопередачи). Оценка общего отклонения методом CRI обозначается Ra, где «a» означает «average» или «средний». Чем меньше значение Ra, тем больше искажений различных цветов может наблюдаться при использовании данного источника света.

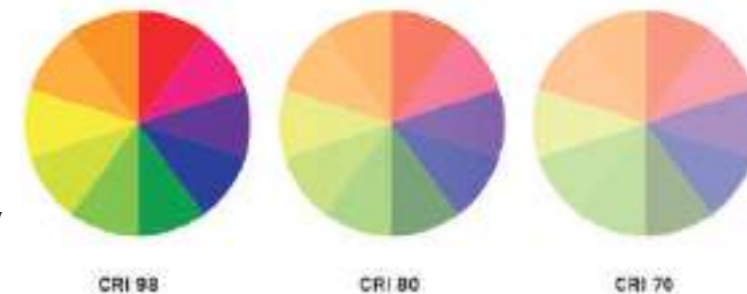

Высокая цветопередача крайне важна в местах длительного пребывания людей: жилых помещениях, особенно в детских комнатах, так как корректное восприятие цветов и их разнообразие положительно влияет на психологическое состояние человека.

Также высокая цветопередача необходима в помещениях, где работают с цветом: салонах красоты, типографиях, музеях и галереях, магазинах одежды, так как для этого класса объектов важно максимально точно представить визуальные качества продукта.

Артикулы

артикул	стр.	артикул	стр.	артикул	стр.	артикул	стр.	артикул	стр.
SL077.402.01	454	SL1014.401.01	389	SL582.411.01	374	ST001.439.00	250	ST006.429.00	172
SL077.411.01	454	SL1014.501.01	389	SL592.701.01	375	ST001.489.02	251	ST006.439.00	172
SL079.401.01	455	SL1576.401.02	385	SL595.031.01	380	ST001.519.00	250	ST006.449.00	172
SL079.401.02	455	SL1576.501.02	385	SL595.071.01	380	ST001.529.00	250	ST006.459.00	172
SL080.402.01	478	SL1584.411.02	467	SL595.101.01	380	ST001.529.02	251	ST006.469.00	172
SL080.403.01	478	SL1584.511.02	467	SL595.301.01	380	ST001.539.00	250	ST006.519.00	172
SL080.405.01	478	SL1586.413.01	384	SL595.701.01	380	ST001.589.02	251	ST006.529.00	172
SL080.415.01	478	SL1586.431.01	384	SL596.101.01	377	ST002.409.00	251	ST006.539.00	172
SL080.425.02	478	SL1586.513.01	384	SL596.301.01	377	ST002.419.00	250	ST006.549.00	172
SL080.425.03	478	SL1586.531.01	384	SL6003.401.01	370	ST002.429.00	250	ST006.559.00	172
SL081.401.01	476	SL1589.011.01	371	SL6003.401.02	370	ST002.439.00	251	ST006.569.00	172
SL081.403.01	476	SL1589.031.01	371	SL6003.501.02	370	ST002.449.00	251	ST007.400.00	171
SL081.405.01	476	SL1589.041.01	371	SL6003.511.01	370	ST002.459.00	251	ST007.419.00	167
SL081.405.02	476	SL1589.101.01	371	SL9000.401.01	452	ST002.469.00	251	ST007.429.12	171
SL081.411.01	476	SL1589.111.01	371	SL9000.405.01	452	ST002.469.00	253	ST007.439.00	167
SL081.411.01	478	SL1589.301.01	371	SL9000.415.01	452	ST002.479.00	250	ST007.449.12	171
SL082.201.01	480	SL1589.311.01	371	SL9001.401.01	463	ST002.489.00	251	ST007.459.12	171
SL082.203.01	480	SL1589.401.01	371	SL9001.411.02	463	ST002.509.00	251	ST007.469.00	167
SL082.205.01	480	SL1589.411.01	371	SL9002.401.01	462	ST002.519.00	250	ST007.479.00	167
SL082.205.03	480	SL1598.401.01	376	SL9002.411.02	462	ST002.529.00	250	ST007.489.00	167
SL082.211.01	480	SL1598.411.01	376	SL9003.405.01	444	ST002.549.00	251	ST007.499.00	171
SL082.215.01	480	SL1599.101.01	372	SL9003.405.02	444	ST002.559.00	251	ST007.500.00	171
SL083.701.01	482	SL1599.111.01	372	SL9500.441.01	470	ST002.579.00	250	ST007.519.00	167
SL083.703.01	482	SL439.503.01	373	SL9501.501.01	473	ST002.589.00	251	ST007.529.12	171
SL083.705.01	482	SL439.531.01	373	SL9501.541.01	473	ST003.129.03	168	ST007.539.00	167
SL083.705.03	482	SL444.011.01	381	SL9504.401.01	471	ST003.189.03	168	ST007.549.12	171
SL084.401.01	475	SL444.031.01	381	SL9504.411.01	471	ST003.199.03	168	ST007.559.12	171
SL084.403.01	475	SL444.101.01	381	SL9505.401.01	469	ST003.419.00	167	ST007.569.00	167
SL084.405.01	475	SL444.111.01	381	SL9506.405.01	446	ST003.429.00	167	ST007.579.00	167
SL084.405.02	475	SL444.301.01	381	SL9506.415.01	446	ST003.439.00	167	ST007.589.00	167
SL084.411.01	475	SL444.311.01	381	SL9507.405.01	442	ST003.519.00	167	ST007.599.00	171
SL087.401.01	456	SL446.011.01	379	SL9507.415.01	442	ST003.529.00	167	ST008.148.100	151
SL087.415.01	456	SL446.041.01	379	SL9508.415.01	447	ST003.539.00	167	ST008.148.200	151
SL089.401.06	465	SL446.051.01	379	SL9509.405.01	448	ST004.419.12	171	ST008.148.300	151
SL089.401.08	465	SL446.101.01	379	SL9510.401.01	451	ST004.429.12	171	ST008.148.400	151
SL089.501.06	465	SL446.111.01	379	SL9510.405.01	451	ST004.439.12	171	ST011.048.100	172
SL089.501.08	465	SL446.401.01	379	SL9511.401.01	460	ST004.519.12	171	ST011.048.200	172
SL093.401.01	472	SL446.411.01	379	SL9511.411.01	460	ST004.529.12	171	ST011.058.100	172
SL093.401.02	472	SL446.501.01	379	SL9511.421.01	460	ST004.539.12	171	ST011.058.200	172
SL094.405.01	450	SL446.511.01	379	ST001.129.00	251	ST005.419.00	167	ST012.419.00	253
SL094.445.01	450	SL455.041.01	375	ST001.169.00	168	ST005.429.00	167	ST012.429.00	253
SL095.415.02	449	SL455.051.01	375	ST001.169.00	210	ST005.469.00	167	ST012.439.00	253
SL095.425.02	449	SL560.401.02	466	ST001.169.00	251	ST005.469.00	171	ST012.479.00	253
SL096.405.02	459	SL561.401.01	464	ST001.179.00	251	ST005.519.00	167	ST012.519.00	253
SL096.411.02	459	SL561.401.02	464	ST001.189.00	251	ST005.529.00	167	ST012.529.00	253
SL096.445.02	459	SL561.701.01	464	ST001.199.02	437	ST005.569.00	167	ST012.539.00	253
SL098.405.01	474	SL561.701.02	464	ST001.419.00	250	ST005.749.00	171	ST012.579.00	253
SL101.405.01	458	SL582.111.01	374	ST001.429.00	250	ST005.759.00	167	ST013.419.00	253
SL101.705.01	458	SL582.401.01	374	ST001.429.02	251	ST006.419.00	172	ST013.429.00	253

артикул	стр.	артикул	стр.	артикул	стр.
ST013.439.00	253	ST017.129.03	436	ST026.402.00	106
ST013.449.00	253	ST017.129.04	436	ST026.409.00	106
ST013.489.00	253	ST017.129.05	436	ST026.412.00	106
ST013.519.00	253	ST017.129.06	436	ST026.419.00	106
ST013.529.00	253	ST017.129.07	436	ST026.422.00	106
ST013.539.00	253	ST017.129.08	436	ST026.432.00	106
ST013.549.00	253	ST017.129.09	436	ST027.203.00	102
ST013.589.00	253	ST018.310.20	434	ST027.213.00	102
ST014.024.60	438	ST018.312.20	434	ST027.223.00	102
ST014.024.100	438	ST018.312.65	434	ST027.403.00	106
ST014.024.150	438	ST018.410.20	434	ST027.413.00	107
ST014.024.200	438	ST018.412.20	434	ST027.423.00	106
ST015.129.02	210	ST018.412.65	434	ST027.433.00	107
ST015.179.02	168	ST021.419.00	212	ST028.202.00	106
ST015.179.02	210	ST021.422.14	212	ST028.212.00	106
ST015.189.02	210	ST021.422.21	212	ST028.219.00	106
ST015.199.02	210	ST021.422.22	209	ST028.222.00	106
ST015.400.98	171	ST021.429.00	212	ST028.232.00	106
ST015.400.99	171	ST021.439.00	212	ST028.242.00	106
ST015.419.00	209	ST021.519.00	212	ST028.252.00	106
ST015.422.10	214	ST021.522.14	212	ST028.402.00	106
ST015.422.11	214	ST021.522.21	212	ST028.412.00	106
ST015.422.12	214	ST021.522.22	209	ST028.419.00	106
ST015.422.13	214	ST021.529.00	212	ST028.422.00	106
ST015.422.15	209	ST021.539.00	212	ST028.432.00	106
ST015.422.16	209	ST022.024.100	438	ST028.442.00	106
ST015.422.17	209	ST022.024.150	438	ST028.452.00	110
ST015.422.19	214	ST022.024.200	438	ST029.219.00	110
ST015.422.20	214	ST022.024.36	438	ST029.419.00	110
ST015.422.21	209	ST022.024.60	438	ST030.439.00	238
ST015.429.00	209	ST023.024.120	110	ST030.409.10L	238
ST015.439.00	209	ST023.024.60	110	ST030.409.10R	238
ST015.500.97	171	ST024.219.00	102	ST030.409.11	238
ST015.500.98	171	ST024.229.00	102	ST030.409.12	238
ST015.500.99	171	ST024.419.00	108	ST030.409.13	238
ST015.519.00	209	ST024.429.00	108	ST030.409.15L	238
ST015.522.10	214	ST025.203.00	108	ST030.409.15R	238
ST015.522.11	214	ST025.209.00	108	ST030.409.16L1	238
ST015.522.12	214	ST025.213.00	108	ST030.409.16L2	238
ST015.522.13	214	ST025.219.00	105	ST030.409.16R1	239
ST015.522.15	209	ST025.229.00	105	ST030.409.16R2	239
ST015.522.15	212	ST025.239.00	105	ST030.409.17	239
ST015.522.16	209	ST025.403.00	108	ST030.409.18	239
ST015.522.17	209	ST025.409.00	108	ST030.409.19	239
ST015.522.19	214	ST025.413.00	108	ST030.409.20	239
ST015.522.20	214	ST025.419.00	108	ST030.409.21	239
ST015.522.21	209	ST025.429.00	108	ST030.409.22	239
ST015.529.00	209	ST025.439.00	108	ST030.419.00	238
ST015.539.00	209	ST026.202.00	106	ST030.429.00	238
ST017.029.05	436	ST026.209.00	106	ST030.509.10L	238
ST017.029.06	436	ST026.212.00	106	ST030.509.10R	238
ST017.029.09	436	ST026.219.00	106	ST030.509.11	238
ST017.129.01	436	ST026.222.00	106	ST030.509.12	238
ST017.129.02	436	ST026.232.00	106	ST030.509.13	238

артикул	стр.	артикул	стр.	артикул	стр.
ST030.509.15L	238	ST064.024.60	110	ST068.419.00	149
ST030.509.15R	238	ST064.024.60	110	ST068.429.00	149
ST030.509.16L1	238	ST065.109.14	46	ST068.509.10	149
ST030.509.16L2	238	ST065.409.01	46	ST068.509.11	149
ST030.509.16R1	239	ST065.409.02	46	ST068.509.12	149
ST030.509.16R2	239	ST065.409.03	46	ST068.509.13	149
ST030.509.17	239	ST065.409.04	46	ST068.519.00	149
ST030.509.18	239	ST065.409.10	49	ST068.529.00	149
ST030.509.19	239	ST065.409.11	49	ST069.409.10	150
ST030.509.20	239	ST065.409.12	49	ST069.409.11	150
ST030.509.21	239	ST065.409.13	46	ST069.409.12	150
ST030.509.22	239	ST065.409.15	46	ST069.419.00	150
ST030.519.00	238	ST065.409.16	46	ST069.429.00	150
ST030.529.00	238	ST065.419.00	46	ST069.509.10	150
ST030.539.00	238	ST065.429.00	46	ST069.509.11	150
ST037.429.01	437	ST066.409.01	48	ST069.509.12	150
ST037.429.02	437	ST066.409.02	48	ST069.519.00	150
ST037.529.01	437	ST066.409.03	48	ST069.529.00	150
ST037.529.02	437	ST066.409.10	48	ST070.009.00	47
ST038.129.02	437	ST066.409.11	48	ST070.024.100	49
ST038.429.01	437	ST066.419.00	48	ST070.024.40	49
ST038.529.01	437	ST066.429.00	48	ST070.409.01	47
ST046.189.00	210	ST067.409.10	148	ST070.409.02	47
ST046.199.00	210	ST067.409.11	148	ST070.409.03	47
ST046.429.00	210	ST067.409.12	148	ST070.409.10	47
ST046.439.00	210	ST067.409.13	148	ST070.409.11	47
ST047.189.00	168	ST067.409.14	148	ST070.409.12	47
ST047.199.00	168	ST067.409.15	149	ST070.409.13	49
ST047.429.00	168	ST067.409.15	150	ST070.419.00	47
ST047.439.00	168	ST067.409.16	151	ST070.429.00	47
ST051.408.01	278	ST067.409.17	151	ST1001.310.20	434
ST051.418.01	278	ST067.409.18	151	ST1001.310.65	434
ST051.508.01	278	ST067.409.19	148	ST1001.314.20	434
ST051.518.01	278	ST067.409.20	148	ST1001.314.65	434
ST052.408.01	280	ST067.419.00	148	ST1001.410.20	434
ST052.408.02	280	ST067.429.00	148	ST1001.410.65	434
ST052.408.03	280	ST067.509.10	148	ST1001.414.20	434
ST052.508.01	280	ST067.509.11	148	ST1001.414.65	434
ST052.508.02	280	ST067.509.12	148	ST1002.320.20	434
ST052.508.03	280	ST067.509.13	148	ST1002.420.20	434
ST053.402.01	281	ST067.509.14	148	ST1003.014.20	435
ST053.402.03	281	ST067.509.15	149	ST1004.017.20	435
ST053.502.01	281	ST067.509.15	150	ST1005.318.20	435
ST053.502.02	281	ST067.509.16	151	ST1005.418.20	435
ST062.024.100	49	ST067.509.17	151	ST1006.018.20	435
ST062.024.200	49	ST067.509.18	151	ST102.402.09	345
ST063.400.00	151	ST067.509.19	148	ST102.442.09	345
ST063.448.100	151	ST067.509.20	148	ST102.442.12	345
ST063.448.200	151	ST067.519.00	148	ST102.502.09	345
ST063.500.00	151	ST067.529.00	148	ST102.502.12	345
ST063.548.100	151	ST068.409.10	149	ST102.542.09	345
ST063.548.200	151	ST068.409.11	149	ST102.542.12	345
ST064.024.100	110	ST068.409.12	149	ST108.207.01	359
ST064.024.100	110	ST068.409.13	149	ST108.407.01	359

артикул	стр.	артикул	стр.	артикул	стр.	артикул	стр.	артикул	стр.	артикул	стр.
ST108.417.01	359	ST157.442.15	350	ST1653.409.00	72	ST207.518.01	316	ST254.308.01	330	ST301.506.01	267
ST108.507.01	359	ST157.442.20	350	ST1653.419.00	72	ST208.408.01	317	ST254.318.01	330	ST301.536.01	267
ST108.517.01	359	ST157.532.15	350	ST1653.429.00	72	ST208.418.01	317	ST254.328.01	330	ST302.206.01	266
ST109.407.01	358	ST157.532.20	350	ST1653.439.00	72	ST208.508.01	317	ST254.328.02	330	ST302.406.01	266
ST109.407.02	358	ST157.542.15	350	ST166.432.17	337	ST208.518.01	317	ST255.408.01	314	ST302.506.01	266
ST109.507.01	358	ST157.542.20	350	ST166.442.17	337	ST209.538.06	298	ST255.418.01	314	ST303.202.01	361
ST109.507.02	358	ST160.431.03	382	ST166.532.17	337	ST209.538.12	298	ST255.428.02	314	ST303.208.01	304
ST110.207.01	354	ST160.531.03	382	ST166.542.17	337	ST209.538.18	298	ST255.508.01	314	ST303.402.01	361
ST110.407.01	354	ST1601.409.00	72	ST167.402.01	356	ST209.538.24	298	ST255.518.01	314	ST303.408.01	304
ST110.507.01	354	ST1601.419.00	72	ST167.452.01	356	ST209.548.06	298	ST255.528.02	314	ST303.502.01	361
ST111.437.01	354	ST1601.429.00	68	ST167.502.01	356	ST209.548.12	298	ST256.408.01	326	ST303.508.01	304
ST111.507.01	354	ST1601.429.00	72	ST167.542.01	356	ST209.548.18	298	ST256.418.01	326	ST350.436.10.36	257
ST111.537.01	354	ST1601.439.00	72	ST168.402.01	357	ST209.548.24	298	ST256.508.01	326	ST350.436.15.36	257
ST113.432.05	344	ST1601.449.00	68	ST168.402.02	357	ST210.538.06	296	ST256.518.01	326	ST350.436.20.36	257
ST113.432.09	344	ST1601.459.00	68	ST168.452.01	357	ST210.538.08	296	ST257.408.01	327	ST350.436.30.36	257
ST113.442.05	344	ST1601.469.00	72	ST168.452.02	357	ST210.538.12	296	ST257.508.01	327	ST350.446.10.36	257
ST113.442.09	344	ST1601.479.00	72	ST168.502.01	357	ST210.548.06	296	ST258.408.01	332	ST350.446.15.36	257
ST113.532.05	344	ST1602.409.00	73	ST168.502.02	357	ST210.548.08	296	ST258.408.02	332	ST350.446.20.36	257
ST113.532.09	344	ST1602.419.00	73	ST168.542.01	357	ST210.548.12	296	ST258.418.01	332	ST350.446.30.36	257
ST113.542.05	344	ST1602.429.00	73	ST168.542.02	357	ST211.538.06.24	299	ST258.508.01	332	ST350.536.10.36	257
ST113.542.09	344	ST1602.439.00	73	ST170.402.01	352	ST211.538.08.36	299	ST258.508.02	332	ST350.536.15.36	257
ST114.207.01	355	ST1602.449.00	73	ST170.402.01	363	ST211.538.10.36	299	ST258.518.01	332	ST350.536.20.36	257
ST114.407.01	355	ST1602.459.00	73	ST170.432.07	352	ST211.538.15.36	299	ST259.408.01	307	ST350.536.30.36	257
ST114.507.01	355	ST1602.469.00	73	ST170.442.07	352	ST211.538.24.36	299	ST259.408.02	307	ST350.546.10.36	257
ST115.432.12	346	ST1602.479.00	73	ST170.502.01	352	ST211.548.06.24	299	ST259.438.10	306	ST350.546.15.36	257
ST115.433.12	409	ST1602.499.00	69	ST170.532.07	352	ST211.548.08.36	299	ST259.448.10	306	ST350.546.20.36	257
ST115.442.07	346	ST1603.048.100	73	ST170.542.07	352	ST211.548.10.36	299	ST259.508.01	307	ST350.546.30.36	257
ST115.442.12	346	ST1603.048.200	73	ST171.432.07	362	ST211.548.15.36	299	ST259.508.02	307	ST351.436.10.36	258
ST115.443.12	409	ST161.401.05	383	ST171.442.07	362	ST211.548.24.36	299	ST259.538.10	306	ST351.436.15.36	258
ST115.532.07	346	ST161.411.05	383	ST171.532.07	362	ST212.508.05	297	ST259.548.10	306	ST351.436.20.36	258
ST115.532.12	346	ST161.501.05	383	ST171.542.07	362	ST212.508.10	297	ST260.408.01	312	ST351.436.30.36	258
ST115.542.07	346	ST161.511.05	383	ST200.408.01	324	ST212.518.10	297	ST260.458.01	312	ST351.446.10.36	258
ST115.542.12	346	ST162.401.03	386	ST200.508.01	324	ST213.408.01	328	ST260.508.01	312	ST351.446.15.36	258
ST151.303.01	412	ST162.501.03	386	ST201.408.01	324	ST213.508.01	328	ST260.548.01	312	ST351.446.20.36	258
ST151.306.01	270	ST163.402.01	364	ST201.508.01	324	ST218.109.00	320	ST261.408.01	308	ST351.446.30.36	258
ST151.308.01	412	ST163.502.01	364	ST202.408.01	323	ST218.209.00	320	ST261.418.01	308	ST351.536.10.36	258
ST151.403.01	412	ST164.402.01	365	ST202.508.01	323	ST218.448.01	320	ST261.418.02	308	ST351.536.15.36	258
ST151.406.01	270	ST164.502.01	365	ST205.408.01	325	ST218.458.01	320	ST261.508.01	308	ST351.536.20.36	258
ST151.408.01	412	ST165.432.12	336	ST205.418.01	325	ST218.548.01	320	ST261.518.02	308	ST351.536.30.36	258
ST151.503.01	412	ST165.442.12	336	ST205.508.01	325	ST218.558.01	320	ST262.408.01	309	ST351.546.10.36	258
ST151.506.01	270	ST165.532.12	336	ST205.518.01	325	ST250.448.01	319	ST262.418.01	309	ST351.546.15.36	258
ST151.508.01	412	ST165.542.12	336	ST206.248.01	322	ST250.448.02	319	ST262.418.02	309	ST351.546.20.36	258
ST152.403.01	413	ST1650.437.18	74	ST206.258.01	322	ST250.548.01	319	ST262.508.01	309	ST351.546.30.36	258
ST152.406.01	271	ST1650.437.24	74	ST206.408.01	322	ST250.548.02	319	ST262.518.01	309	ST353.436.06	186
ST152.413.01	413	ST1650.447.18	68	ST206.418.01	322	ST250.558.01	319	ST262.518.02	309	ST353.446.06	186
ST152.416.01	271	ST1650.447.24	74	ST206.428.01	322	ST250.558.02	319	ST263.408.01	310	ST357.436.12	190
ST152.506.01	271	ST1651.437.18	75	ST206.428.02	323	ST251.408.01	311	ST263.418.01	310	ST357.436.20	190
ST152.516.01	271	ST1651.437.24	75	ST206.508.01	322	ST251.408.02	311	ST263.508.01	310	ST357.446.12	190
ST154.703.01	410	ST1651.447.18	68	ST206.518.01	322	ST251.418.01	311	ST263.518.01	310	ST357.446.20	190
ST154.713.01	410	ST1651.447.24	75	ST206.528.01	322	ST251.508.01	311	ST300.206.01	266	ST357.536.12	190
ST155.502.01	360	ST1652.437.18	77	ST206.528.02	323	ST251.508.02	311	ST300.406.01	266	ST357.536.20	190
ST156.502.01	360	ST1652.437.24	77	ST207.408.01	316	ST251.518.01	311	ST300.506.01	266	ST357.546.12	190
ST157.432.15	350	ST1652.447.18	77	ST207.418.01	316	ST252.508.01	330	ST301.406.01	267	ST357.546.20	190
ST157.432.20	350	ST1652.447.24	77	ST207.508.01	316	ST252.518.01	330	ST301.436.01	267	ST360.436.12	175

артикул	стр.	артикул	стр.	артикул	стр.	артикул	стр.	артикул	стр.	артикул	стр.
ST360.436.20	175	ST365.536.12	184	ST382.436.10	260	ST454.446.12	93	ST603.443.57	400	ST606.432.36	340
ST360.436.30.2	175	ST365.536.18	184	ST382.436.20	260	ST454.536.12	93	ST603.543.114	401	ST606.432.48	340
ST360.436.40	175	ST365.546.07	184	ST382.446.10	260	ST455.436.12	94	ST603.543.34	401	ST606.432.96	340
ST360.446.12	175	ST365.546.12	184	ST382.446.20	260	ST455.436.24	94	ST603.543.46	400	ST606.442.12	340
ST360.446.20	175	ST365.546.18	184	ST382.536.10	260	ST455.446.12	94	ST603.543.56	400	ST606.442.27	340
ST360.446.30.2	175	ST366.438.12	254	ST382.536.20	260	ST455.446.24	94	ST603.543.57	400	ST606.442.36	340
ST360.446.40	175	ST366.438.24	254	ST382.546.10	260	ST455.536.12	94	ST604.243.114	402	ST606.442.48	340
ST360.536.12	175	ST366.448.12	254	ST382.546.20	260	ST455.536.24	94	ST604.243.22	403	ST606.442.96	340
ST360.536.20	175	ST366.448.24	254	ST383.496.10	261	ST456.436.12	95	ST604.243.56	402	ST606.529.00	341
ST360.536.30.2	175	ST366.538.12	254	ST383.496.20	261	ST456.436.24	95	ST604.243.57	403	ST606.532.12	340
ST360.536.40	175	ST366.538.24	254	ST383.596.10	261	ST456.446.12	95	ST604.443.114	402	ST606.532.27	340
ST360.546.12	175	ST366.548.12	254	ST383.596.20	261	ST456.446.24	95	ST604.443.22	403	ST606.532.36	340
ST360.546.20	175	ST366.548.24	254	ST384.436.10	259	ST456.536.12	95	ST604.443.34	403	ST606.532.48	340
ST360.546.30.2	175	ST367.436.10	256	ST384.436.20	259	ST456.536.24	95	ST604.443.46	403	ST606.532.96	340
ST360.546.40	175	ST367.436.20	256	ST384.446.10	259	ST503.206.01	228	ST604.443.56	402	ST606.542.12	340
ST361.436.06	192	ST367.446.10	256	ST384.446.20	259	ST503.406.01	228	ST604.443.57	403	ST606.542.27	340
ST361.436.12	192	ST367.446.20	256	ST384.536.10	259	ST503.506.01	228	ST604.543.114	402	ST606.542.36	340
ST361.436.18	192	ST367.536.10	256	ST384.536.20	259	ST504.406.01	229	ST604.543.34	403	ST606.542.48	340
ST361.446.06	192	ST367.536.20	256	ST384.546.10	259	ST504.436.01	229	ST604.543.46	403	ST606.542.96	340
ST361.446.12	192	ST367.546.10	256	ST384.546.20	259	ST504.506.01	229	ST604.543.56	402	ST607.442.08	368
ST361.446.18	192	ST367.546.20	256	ST401.609.00	86	ST504.536.01	229	ST604.543.57	403	ST607.442.12	368
ST361.536.06	192	ST368.436.10	255	ST401.619.00	86	ST505.206.01	230	ST605.203.114	396	ST607.442.16	368
ST361.536.12	192	ST368.436.20	255	ST401.629.00	86	ST505.406.01	230	ST605.203.57	396	ST607.542.12	368
ST361.536.18	192	ST368.446.10	255	ST401.709.00	86	ST505.506.01	230	ST605.203.72	396	ST607.542.16	368
ST361.546.06	192	ST368.446.20	255	ST401.719.00	86	ST506.402.01	230	ST605.203.91	396	ST608.432.12	341
ST361.546.12	192	ST368.536.10	255	ST401.729.00	86	ST506.502.01	230	ST605.243.114	398	ST608.432.24	341
ST361.546.18	192	ST368.536.20	255	ST411.402.00	86	ST507.303.01	231	ST605.243.34	398	ST608.432.48	341
ST362.436.06	195	ST368.546.10	255	ST411.402.01	86	ST507.403.01	231	ST605.243.46	398	ST608.432.96	341
ST362.436.12	195	ST368.546.20	255	ST411.402.02	86	ST507.503.01	231	ST605.243.57	399	ST608.442.12	341
ST362.446.06	195	ST369.206.01	268	ST411.408.00	86	ST601.432.18	338	ST605.243.72	399	ST608.442.24	341
ST362.446.12	195	ST369.406.01	268	ST411.408.01	86	ST601.432.32	338	ST605.243.91	399	ST608.442.48	341
ST362.536.06	195	ST369.506.01	268	ST411.409.01	86	ST601.432.48	338	ST605.403.114	396	ST608.442.96	341
ST362.536.12	195	ST370.406.12	174	ST411.409.02	86	ST601.442.18	338	ST605.403.57	396	ST608.532.12	341
ST362.546.06	195	ST370.406.18	174	ST411.419.03	87	ST601.442.32	338	ST605.403.72	396	ST608.532.24	341
ST362.546.12	195	ST370.406.36	174	ST411.419.04	87	ST601.442.48	338	ST605.403.91	396	ST608.532.48	341
ST363.436.12	176	ST370.506.12	174	ST411.419.05	87	ST601.532.18	338	ST605.443.114	398	ST608.532.96	341
ST363.446.12	176	ST370.506.18	174	ST412.403.00	87	ST601.532.32	338	ST605.443.34	398	ST608.542.12	341
ST363.536.12	176	ST370.506.36	174	ST412.409.01	86	ST601.532.48	338	ST605.443.46	398	ST608.542.24	341
ST363.546.12	176	ST371.406.12	191	ST412.409.02	86	ST601.542.18	338	ST605.443.57	399	ST608.542.48	341
ST364.436.06	196	ST371.406.18	191	ST412.409.03	87	ST601.542.32	338	ST605.443.72	399	ST608.542.96	341
ST364.436.12	196	ST371.506.12	191	ST413.048.100	87	ST601.542.48	338	ST605.443.91	399	ST610.243.39	404
ST364.446.06	196	ST371.506.18	191	ST413.048.200	87	ST602.443.56	405	ST605.503.114	396	ST610.243.52	404
ST364.446.12	196	ST372.406.12	194	ST451.436.12.1	90	ST602.543.120	405	ST605.503.57	396	ST610.443.39	404
ST364.536.06	196	ST372.506.12	194	ST451.436.12.2	90	ST602.543.56	405	ST605.503.72	396	ST610.443.52	404
ST364.536.12	196	ST375.406.07	185	ST451.446.12.1	90	ST602.543.72	405	ST605.503.91	396	ST610.543.39	404
ST364.546.06	196	ST375.406.12	185	ST451.446.12.2	90	ST602.543.96	405	ST605.543.114	398	ST610.543.52	404
ST364.546.12	196	ST375.406.20	185	ST451.536.12.1	90	ST603.243.114	401	ST605.543.34	398	ST611.433.32	394
ST365.436.07	184	ST375.506.07	185	ST451.536.12.2	90	ST603.243.46	400	ST605.543.46	398	ST611.443.32	394
ST365.436.12	184	ST375.506.12	185	ST452.436.10	91	ST603.243.56	400	ST605.543.57	399	ST611.533.32	394
ST365.436.18	184	ST375.506.20	185	ST452.446.10	91	ST603.243.57	400	ST605.543.72	399	ST611.543.32	394
ST365.446.07	184	ST377.403.07	201	ST453.436.20	92	ST603.443.114	401	ST605.543.91	399	ST612.433.32	395
ST365.446.12	184	ST377.503.07	201	ST453.446.20	92	ST603.443.34	401	ST606.429.00	341	ST612.443.32	395
ST365.446.18	184	ST381.406.01	265	ST453.536.20	92	ST603.443.46	400	ST606.432.12	340	ST612.533.32	395
ST365.536.07	184	ST381.506.01	265	ST454.436.12	93	ST603.443.56	400	ST606.432.27	340	ST612.543.32	395

артикул	стр.	артикул	стр.	артикул	стр.
ST613.203.06	406	ST652.442.12	348	ST658.496.20	226
ST613.213.06	406	ST652.446.12	263	ST658.596.10	226
ST613.403.06	406	ST652.448.12	292	ST658.596.20	226
ST613.413.06	406	ST652.532.12	348	ST659.293.10	227
ST613.503.06	406	ST652.536.12	263	ST659.493.10	227
ST613.513.06	406	ST652.538.12	292	ST659.593.10	227
ST614.203.06	408	ST652.542.12	348	ST660.286.20	224
ST614.213.06	408	ST652.546.12	263	ST660.296.10	224
ST614.403.06	408	ST652.548.12	292	ST660.436.10	225
ST614.413.06	408	ST653.131.01	388	ST660.436.20	225
ST614.503.06	408	ST653.331.01	388	ST660.446.10	225
ST614.513.06	408	ST653.431.01	388	ST660.446.20	225
ST615.543.68	392	ST653.531.01	388	ST660.486.20	224
ST650.402.01	353	ST654.432.10	347	ST660.496.10	224
ST650.406.01	264	ST654.438.10	292	ST660.496.20	224
ST650.432.10	353	ST654.442.10	347	ST660.536.10	225
ST650.436.10	264	ST654.448.10	292	ST660.536.20	225
ST650.442.10	353	ST654.532.10	347	ST660.546.10	225
ST650.446.10	264	ST654.538.10	292	ST660.546.20	225
ST650.502.01	353	ST654.542.10	347	ST660.586.20	224
ST650.506.01	264	ST654.548.10	292	ST660.596.10	224
ST650.532.10	353	ST655.436.09	221	ST660.596.20	224
ST650.536.10	264	ST655.436.18	221	ST661.024.10	241
ST650.542.10	353	ST655.446.09	221	ST661.024.20	241
ST650.546.10	264	ST655.446.18	221	ST661.024.30	241
ST651.402.01	349	ST655.496.09	220	ST661.024.40	241
ST651.432.09	349	ST655.496.18	220	ST661.060.10	241
ST651.432.14	349	ST655.536.09	221	ST661.060.20	241
ST651.436.09	262	ST655.536.18	221	ST661.060.30	241
ST651.436.14	262	ST655.546.09	221	ST661.060.40	241
ST651.438.09	293	ST655.546.18	221	ST661.436.10	240
ST651.438.14	293	ST655.596.09	220	ST661.436.20	240
ST651.442.09	349	ST655.596.18	220	ST661.436.30	240
ST651.442.14	349	ST657.436.09	216	ST661.436.40	240
ST651.446.09	262	ST657.436.18	216	ST661.446.10	240
ST651.446.14	262	ST657.436.27	216	ST661.446.20	240
ST651.448.09	293	ST657.446.09	216	ST661.446.30	240
ST651.448.14	293	ST657.446.18	216	ST661.446.40	240
ST651.502.01	349	ST657.446.27	216	ST661.536.10	240
ST651.532.09	349	ST657.496.09	215	ST661.536.20	240
ST651.532.14	349	ST657.496.18	215	ST661.536.30	240
ST651.536.09	262	ST657.496.27	215	ST661.536.40	240
ST651.536.14	262	ST657.496.40	215	ST661.546.10	240
ST651.538.09	293	ST657.536.09	216	ST661.546.20	240
ST651.538.14	293	ST657.536.18	216	ST661.546.30	240
ST651.542.09	349	ST657.536.27	216	ST661.546.40	240
ST651.542.14	349	ST657.546.09	216	ST662.436.15	244
ST651.546.09	262	ST657.546.18	216	ST662.436.30	244
ST651.546.14	262	ST657.546.27	216	ST662.446.15	244
ST651.548.09	293	ST657.596.09	215	ST662.446.30	244
ST651.548.14	293	ST657.596.18	215	ST662.536.15	244
ST652.432.12	348	ST657.596.27	215	ST662.536.30	244
ST652.436.12	263	ST657.596.40	215	ST662.546.15	244
ST652.438.12	292	ST658.496.10	226	ST662.546.30	244

артикул	стр.	артикул	стр.	артикул	стр.
ST663.436.10	243	ST671.446.05	58	ST678.536.06	157
ST663.436.20	243	ST671.446.09	58	ST678.546.06	157
ST663.436.40	243	ST672.433.03	60	ST679.436.32	158
ST663.446.10	243	ST672.443.03	60	ST679.436.48	158
ST663.446.20	243	ST673.436.12	153	ST679.446.32	158
ST663.446.40	243	ST673.436.18	153	ST679.446.48	158
ST663.536.10	243	ST673.436.24	153	ST680.433.07	159
ST663.536.20	243	ST673.446.12	153	ST680.443.07	159
ST663.536.40	243	ST673.446.18	153	ST680.533.07	159
ST663.546.10	243	ST673.446.24	153	ST680.543.07	159
ST663.546.20	243	ST673.536.12	153	ST681.436.07	198
ST663.546.40	243	ST673.536.18	153	ST681.446.07	198
ST664.496.18	217	ST673.536.24	153	ST682.336.07	199
ST664.596.18	217	ST673.546.12	153	ST682.346.07	199
ST665.436.08	53	ST673.546.18	153	ST682.436.07	199
ST665.436.12	53	ST673.546.24	153	ST682.446.07	199
ST665.436.16	53	ST674.436.15	152	ST682.536.07	199
ST665.436.21	53	ST674.436.20	152	ST682.546.07	199
ST665.446.08	53	ST674.436.30	152	ST683.336.08	200
ST665.446.12	53	ST674.446.15	152	ST683.346.08	200
ST665.446.16	53	ST674.446.20	152	ST683.436.08	200
ST665.446.21	53	ST674.446.30	152	ST683.446.08	200
ST666.436.05	54	ST674.536.15	152	ST683.536.08	200
ST666.436.10	54	ST674.536.20	152	ST683.546.08	200
ST666.436.15	54	ST674.536.30	152	ST684.009.00	173
ST666.436.20	54	ST674.546.15	152	ST684.436.36	173
ST666.446.05	54	ST674.546.20	152	ST684.436.60	173
ST666.446.10	54	ST674.546.30	152	ST684.446.36	173
ST666.446.15	54	ST675.436.06	155	ST684.446.60	173
ST666.446.20	54	ST675.436.12	155	ST685.436.09	219
ST667.436.05	52	ST675.446.06	155	ST685.436.18	219
ST667.436.10	52	ST675.446.12	155	ST685.446.09	219
ST667.436.15	52	ST675.536.06	155	ST685.446.18	219
ST667.446.05	52	ST675.536.12	155	ST685.496.09	218
ST667.446.10	52	ST675.546.06	155	ST685.496.18	218
ST667.446.15	52	ST675.546.12	155	ST685.536.09	219
ST668.436.08	55	ST676.436.05	154	ST685.536.18	219
ST668.436.16	55	ST676.436.10	154	ST685.546.09	219
ST668.446.08	55	ST676.446.05	154	ST685.546.18	219
ST668.446.16	55	ST676.446.10	154	ST685.596.09	218
ST669.336.05	56	ST676.536.05	154	ST685.596.18	218
ST669.346.05	56	ST676.536.10	154	ST686.436.09	223
ST669.436.05	56	ST676.546.05	154	ST686.436.18	223
ST669.446.05	56	ST676.546.10	154	ST686.446.09	223
ST670.336.12	59	ST677.436.09	156	ST686.446.18	223
ST670.346.12	59	ST677.436.18	156	ST686.496.09	222
ST670.436.12	59	ST677.446.09	156	ST686.496.18	222
ST670.446.12	59	ST677.446.18	156	ST686.536.09	223
ST671.336.05	58	ST677.536.09	156	ST686.536.18	223
ST671.336.09	58	ST677.536.18	156	ST686.546.09	223
ST671.346.05	58	ST677.546.09	156	ST686.546.18	223
ST671.346.09	58	ST677.546.18	156	ST686.596.09	222
ST671.436.05	58	ST678.436.06	157	ST686.596.18	222
ST671.436.09	58	ST678.446.06	157	ST687.536.03	61

артикул	стр.	артикул	стр.	артикул	стр.
ST687.546.03	61	ST755.438.12	294	ST8051.211.27	102
ST688.436.05	62	ST755.438.18	294	ST8051.222.27	102
ST688.446.05	62	ST755.448.07	294	ST8052.221.27	103
ST689.436.05	63	ST755.448.12	294	ST8053.221.27	103
ST689.446.05	63	ST755.448.18	294	ST8053.222.27	103
ST691.436.10	242	ST755.538.07	294	ST8054.221.27	104
ST691.436.20	242	ST755.538.12	294	ST8055.231.27	104
ST691.446.10	242	ST755.538.18	294	ST8056.233.27	104
ST691.446.20	242	ST755.548.07	294	ST8057.212.26	105
ST691.536.10	242	ST755.548.12	294	ST8057.222.26	105
ST691.536.20	242	ST755.548.18	294	ST8058.212.28	105
ST691.546.10	242	ST757.438.10R	285	ST806.236.12	193
ST691.546.20	242	ST757.438.10S	285	ST806.246.12	193
ST692.202.01	246	ST757.438.20	285	ST806.436.12	193
ST692.402.01	246	ST757.448.10R	285	ST806.446.12	193
ST700.538.08	300	ST757.448.10S	285	ST806.536.12	193
ST700.538.16	300	ST757.448.20	285	ST806.546.12	193
ST700.538.22	300	ST757.538.10R	285	ST807.236.12	187
ST700.548.08	300	ST757.538.10S	285	ST807.246.12	187
ST700.548.16	300	ST757.538.20	285	ST807.436.12	187
ST700.548.22	300	ST757.548.10R	285	ST807.446.12	187
ST703.438.10	290	ST757.548.10S	285	ST808.236.08	189
ST703.448.10	290	ST757.548.20	285	ST808.236.16	189
ST703.538.10	290	ST758.438.10	284	ST808.246.08	189
ST703.548.10	290	ST758.448.10	284	ST808.246.16	189
ST704.438.10	290	ST758.538.10	284	ST808.436.08	189
ST704.448.10	290	ST758.548.10	284	ST808.436.16	189
ST704.538.10	290	ST759.408.01	303	ST808.446.08	189
ST704.548.10	290	ST759.438.07	302	ST808.446.16	189
ST705.438.10	291	ST759.448.07	302	ST809.436.09	183
ST705.448.10	291	ST759.508.01	303	ST809.446.09	183
ST705.538.10	291	ST759.538.07	302	ST809.536.09	183
ST705.548.10	291	ST800.409.20	177	ST809.546.09	183
ST751.438.10	291	ST800.436.15	178	ST810.206.05	111
ST751.448.10	291	ST800.446.15	178	ST810.246.05	111
ST751.538.10	291	ST800.509.20	177	ST810.406.05	111
ST751.548.10	291	ST800.536.15	178	ST810.446.05	111
ST752.538.07	295	ST800.546.15	178	ST811.206.05	114
ST752.538.12	295	ST801.436.20	179	ST811.246.05	114
ST752.538.18	295	ST801.446.20	179	ST811.406.05	114
ST752.538.24	295	ST802.436.12	180	ST811.446.05	114
ST752.548.07	295	ST802.446.12	180	ST812.206.03	112
ST752.548.12	295	ST803.436.10	181	ST812.246.03	112
ST752.548.18	295	ST803.446.10	181	ST812.406.03	112
ST752.548.24	295	ST804.436.12	182	ST812.446.03	112
ST753.438.07	288	ST804.436.18	182	ST813.206.05	113
ST753.448.07	288	ST804.446.12	182	ST813.246.05	113
ST753.538.07	288	ST804.446.18	182	ST813.406.05	113
ST753.548.07	288	ST805.236.12	197	ST813.446.05	113
ST754.438.07	286	ST805.246.12	197	ST814.206.03	116
ST754.448.07	286	ST805.436.12	197	ST814.406.03	116
ST754.538.07	286	ST805.446.12	197	ST815.206.05	117
ST754.548.07	286	ST805.536.12	197	ST815.246.05	117
ST755.438.07	294	ST805.546.12	197	ST815.406.05	117

артикул	стр.	артикул	стр.
ST815.446.05	117	ST9101.449.07	487
ST816.206.12	119	ST9101.449.07	487
ST816.246.12	119	ST9101.539.07	487
ST816.406.12	119	ST9101.539.07	487
ST816.446.12	119	ST9101.549.07	487
ST817.206.12	119	ST9101.549.07	487
ST817.246.12	119	ST960.437.10	125
ST817.406.12	119	ST960.447.10	125
ST817.446.12	119	ST961.437.09	125
ST818.206.12	115	ST961.437.14	125
ST818.246.12	115	ST961.447.09	125
ST818.406.12	115	ST961.447.14	125
ST818.446.12	115	ST962.407.00	125
ST819.206.03	118	ST963.407.00	126
ST819.246.03	118	ST963.417.00	126
ST819.406.03	118	ST980.437.09	135
ST819.446.03	118	ST980.447.09	135
ST8201.403.01	70	ST981.009.00	131
ST8201.403.02	70	ST981.015.65	130
ST8201.403.03	70	ST981.129.00	131
ST8201.403.04	71	ST981.315.65	130
ST8201.403.05	71	ST981.415.65	130
ST8201.403.06	71	ST981.509.00	131
ST8202.403.01	68	ST981.519.00	131
ST8202.403.02	68	ST982.129.00	139
ST8203.403.03	69	ST982.420.65	138
ST8203.403.04	69	STP001-004	426
ST850.408.07	277	STP100	424
ST850.408.12	277	STP200	425
ST850.508.07	277	STP700	428
ST850.508.12	277	STP700	428
ST851.438.07	277		
ST851.438.12	277		
ST851.448.07	277		
ST851.448.12	277		
ST851.538.07	277		
ST851.538.12	277		
ST851.548.07	277		
ST851.548.12	277		
ST9000.500.01	439		
ST9002.400.00	439		
ST9002.500.00	439		
ST901.405.28	416		
ST902.405.14	417		
ST902.405.21	417		
ST902.405.28	417		
ST903.405.15	136		
ST904.405.18	136		
ST9100.109.05	486		
ST9100.148.05	486		
ST9100.149.05	486		
ST9100.279.09	486		
ST9101.439.07	487		
ST9101.439.07	487		

