

ST  
LUCE  
FARM

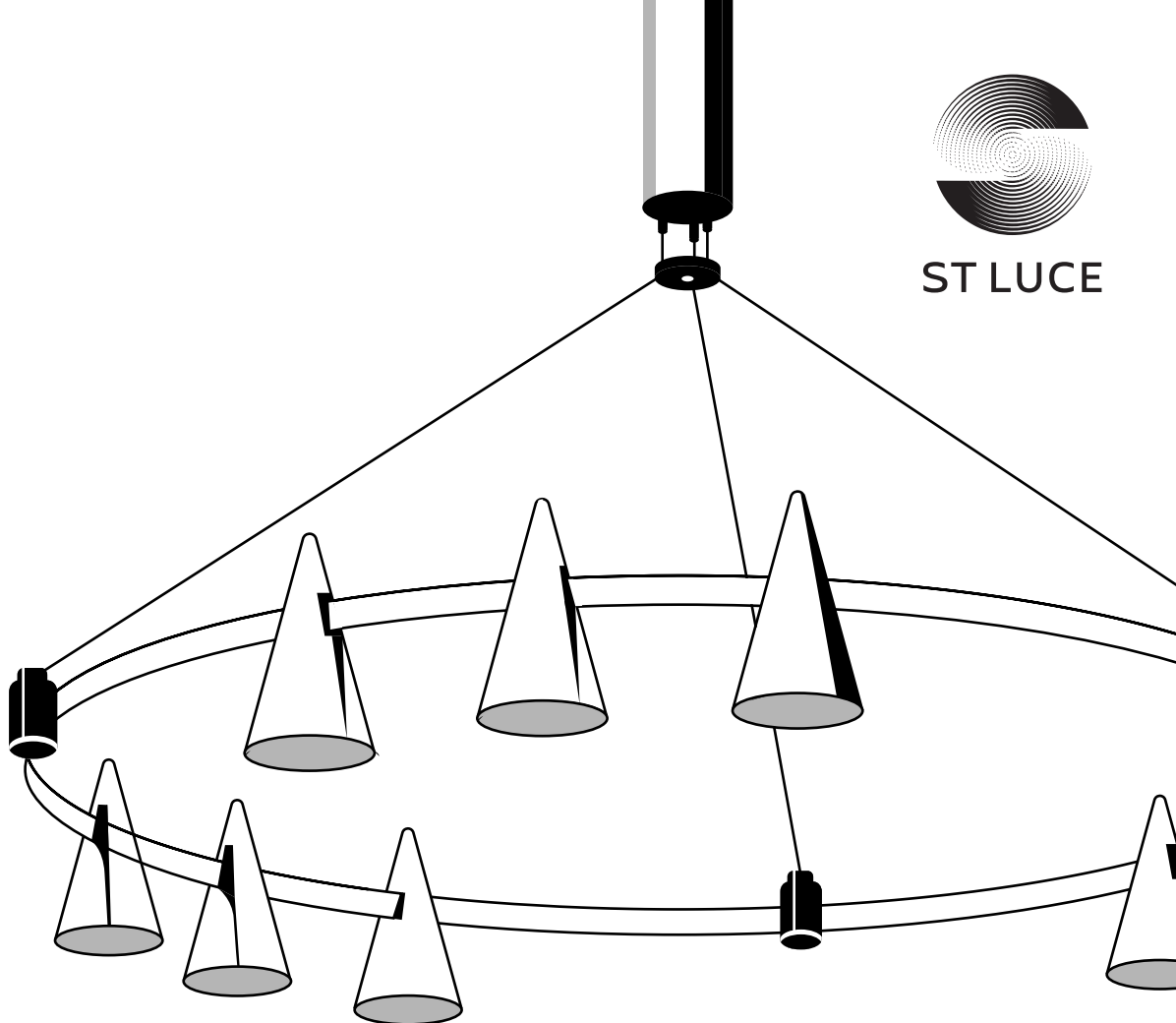

ST LUCE



Магнитная модульная  
система FARM

FARM — это магнитная модульная система для современных интерьеров, стирающая грань между интерьерным и световым дизайном. Простые конструкции создаются и масштабируются по желанию пользователя, различные светильники устанавливаются и управляются простыми движениями.

FARM — это огромное поле для творчества и созидания.

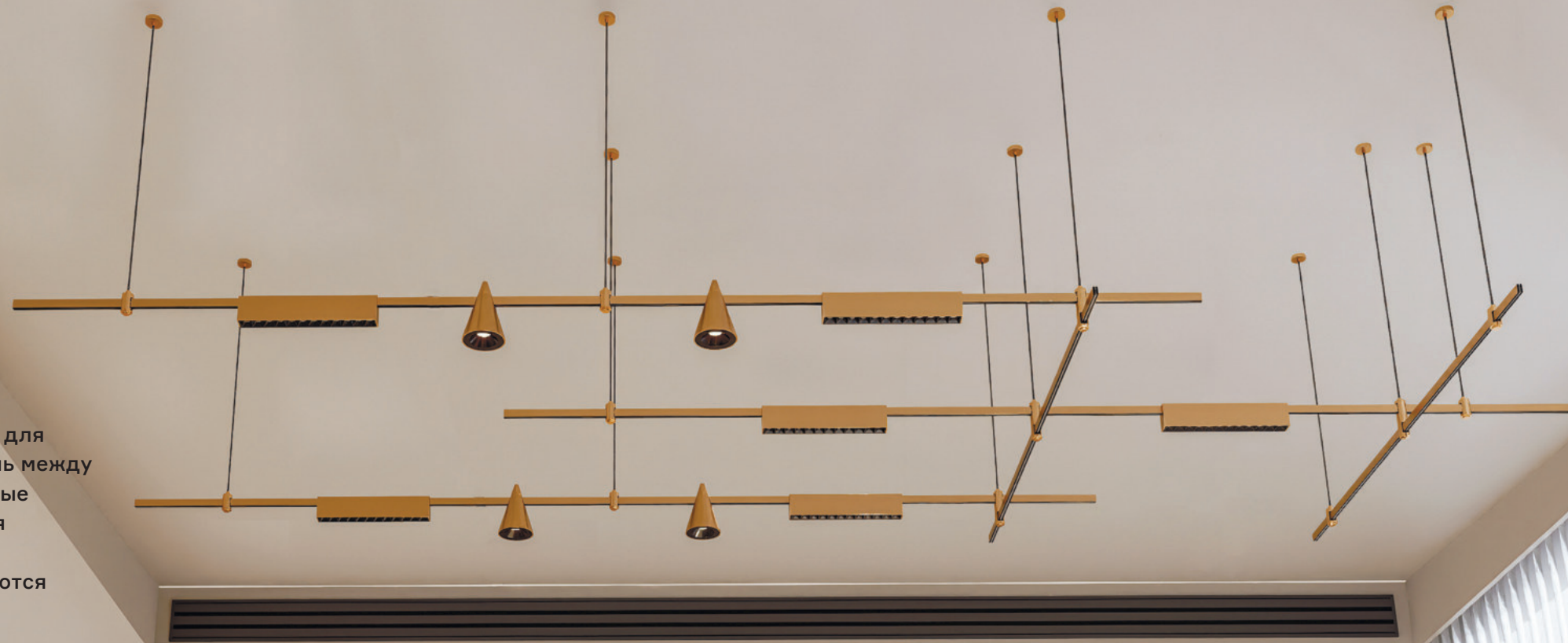

Масштабируемость конструкций:  
от простых форм до многоуровневых  
световых инсталляций.

магнитная модульная система FARM

Винтовое соединение  
двойных фиксаторов  
для улучшения надежности  
конструкций.

Легкость и скорость монтажа  
любых конструкций за счет  
шинопровода с возможностью  
резки и различных креплений.

Новые типы фиксаторов и токоподводов  
для новых решений и удобства монтажа:  
— прямые соединители  
— боковой токоподвод  
— токоподводы без оснований  
для блоков питания

К-образное сечение  
шинопровода для лучшей  
токопроводности  
системы.

Возможность диммирования светильников  
при помощи блоков питания DALI и TRIAC



# Готовые конструкции



**ST8051.211.27**  
■ золото

ST024.219.00 – 4 шт.  
ST027.223.00 – 4 шт.  
ST027.203.00 – 1 шт.

L 1000 мм x W 1000 мм

\*конфигурации готовых конструкций доступны в черном цвете и с разными видами креплений.

магнитная модульная система FARM

# Готовые конструкции



**ST8052.221.27**  
■ золото

ST024.229.00 – 2 шт.  
ST024.219.00 – 3 шт.  
ST027.223.00 – 6 шт.  
ST027.203.00 – 1 шт.

L 2000 мм x W 1000 мм

\*конфигурации готовых конструкций доступны в черном цвете и с разными видами креплений.

магнитная модульная система FARM



**ST8051.222.27**  
■ золото

ST024.229.00 – 4 шт.  
ST027.223.00 – 4 шт.  
ST027.213.00 – 4 шт.  
ST027.203.00 – 1 шт.

L 2000 мм x W 2000 мм

\*конфигурации готовых конструкций доступны в черном цвете и с разными видами креплений.



**ST8051.221.27**  
■ золото

ST024.229.00 – 2 шт.  
ST024.219.00 – 2 шт.  
ST027.223.00 – 4 шт.  
ST027.203.00 – 1 шт.  
ST027.213.00 – 2 шт.

L 2000 мм x W 1000 мм

\*конфигурации готовых конструкций доступны в черном цвете и с разными видами креплений.



**ST8053.221.27**  
■ золото

ST024.229.00 - 1 шт.  
ST024.219.00 - 1 шт.  
ST027.223.00 - 1 шт.  
ST027.213.00 - 2 шт.  
ST027.203.00 - 1 шт.

L 2000 мм x W 1000 мм

\*конфигурации готовых конструкций доступны в черном цвете и с разными видами креплений.

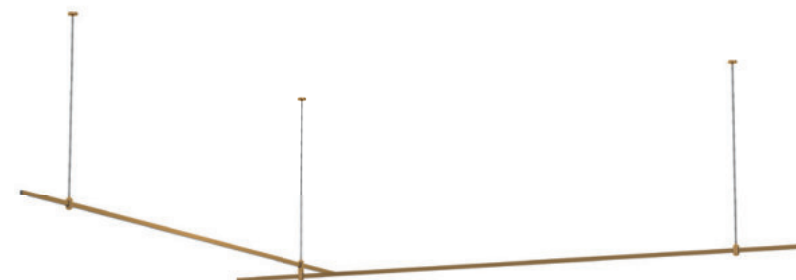

**ST8053.222.27**  
■ золото

ST024.229.00 - 2 шт.  
ST027.223.00 - 1 шт.  
ST027.213.00 - 2 шт.  
ST027.203.00 - 1 шт.

L 2000 мм x W 2000 мм

\*конфигурации готовых конструкций доступны в черном цвете и с разными видами креплений.

# Готовые конструкции

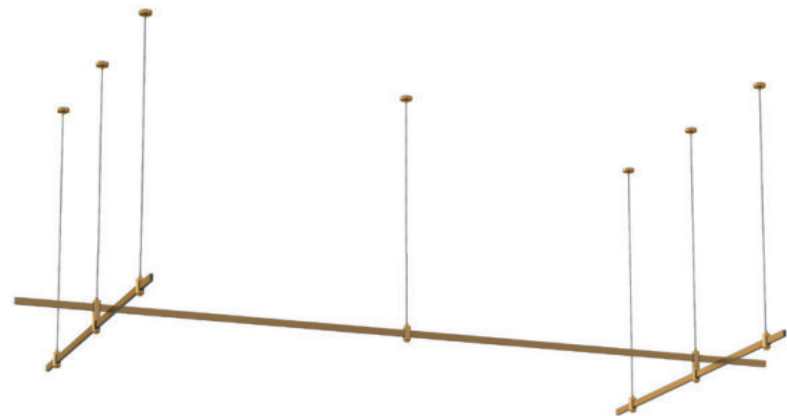

## ST8054.221.27

■ золото

ST024.229.00 – 1 шт.  
ST024.219.00 – 2 шт.  
ST027.223.00 – 2 шт.  
ST027.213.00 – 4 шт.  
ST027.203.00 – 1 шт.

L 2000 мм x W 1000 мм

\*конфигурации готовых конструкций доступны в черном цвете и с разными видами креплений.



## ST8055.231.27

■ золото

ST024.229.00 – 3 шт.  
ST024.219.00 – 2 шт.  
ST027.223.00 – 4 шт.  
ST027.213.00 – 7 шт.  
ST027.203.00 – 1 шт.

L 3000 мм x W 1000 мм

\*конфигурации готовых конструкций доступны в черном цвете и с разными видами креплений.

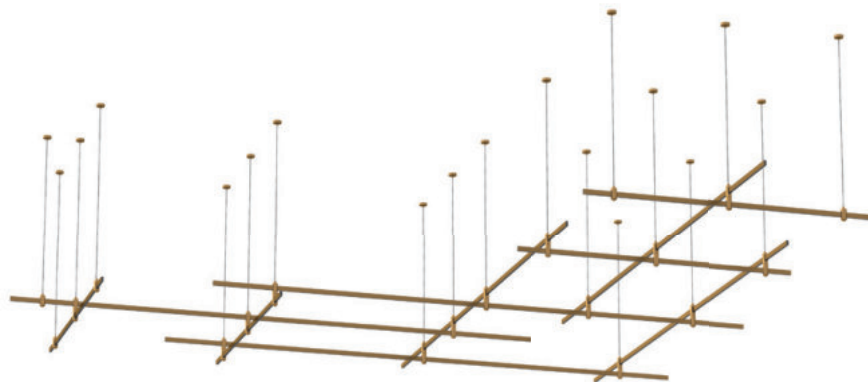

## ST8056.233.27

■ золото

ST024.229.00 – 6 шт.  
ST024.219.00 – 4 шт.  
ST027.223.00 – 14 шт.  
ST027.213.00 – 4 шт.  
ST027.203.00 – 1 шт.

L 3000 мм x W 3000 мм

\*конфигурации готовых конструкций доступны в черном цвете и с разными видами креплений.

магнитная модульная система FARM

# Готовые конструкции



## ST8057.212.26

■ золото

ST024.219.00 – 2 шт.  
ST025.229.00 – 2 шт.  
ST027.203.00 – 1 шт.  
ST027.213.00 – 1 шт.  
ST027.233.00 – 4 шт.

L 1650 мм x W 650 мм

\*конфигурации готовых конструкций доступны в черном цвете и с разными видами креплений.



## ST8057.222.26

■ золото

ST024.229.00 – 2шт.  
ST025.239.00 – 2шт.  
ST027.203.00 – 1шт.  
ST027.213.00 – 4 шт.  
ST027.233.00 – 4 шт.

L 2800 мм x W 800 мм

\*конфигурации готовых конструкций доступны в черном цвете и с разными видами креплений.



## ST8058.212.28

■ золото

ST024.229.00 – 1 шт.  
ST025.219.00 – 1 шт.  
ST027.223.00 – 2 шт.  
ST027.213.00 – 1 шт.  
ST027.203.00 – 1 шт.

L 2000 мм, кольцо D 800 мм

\*конфигурации готовых конструкций доступны в черном цвете и с разными видами креплений.

магнитная модульная система FARM



# Шинопровод

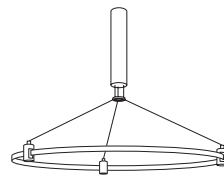

ST025.203.00  
■ золото  
 ST025.403.00  
■ черный  
 шинопровод-кольцо  
 D650 × H500–1150 MM  
 IP20

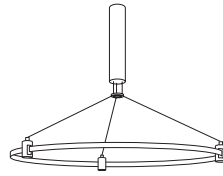

ST025.213.00  
■ золото  
 ST025.413.00  
■ черный  
 шинопровод-кольцо  
 D800 × H500–1150 MM  
 IP20

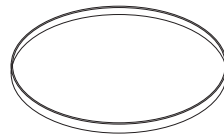

ST025.209.00  
■ золото  
 ST025.409.00  
■ черный  
 шинопровод-кольцо  
 D650 MM  
 IP20

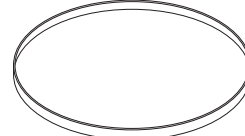

ST025.219.00  
■ золото  
 ST025.419.00  
■ черный  
 шинопровод-кольцо  
 D800 MM  
 IP20



ST025.229.00  
■ золото  
 ST025.429.00  
■ черный  
 шинопровод-полукольцо  
 D650 MM  
 IP20

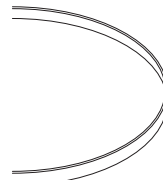

ST025.239.00  
■ золото  
 ST025.439.00  
■ черный  
 шинопровод-полукольцо  
 D800 MM  
 IP20

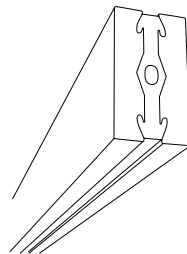

ST024.219.00  
■ золото  
 ST024.419.00  
■ черный  
 шинопровод  
 L1000 × W8,5 × H15 MM  
 IP20

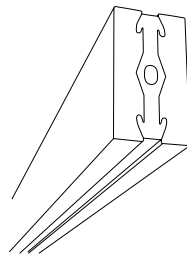

ST024.229.00  
■ золото  
 ST024.429.00  
■ черный  
 шинопровод  
 L2000 × W8,5 × H15 MM  
 IP20

магнитная модульная система FARM

# Комплектующие

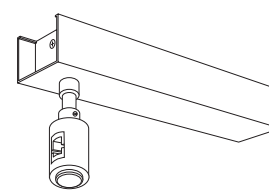

ST026.209.00  
■ золото  
 ST026.409.00  
■ черный  
 потолочное основание для  
 блока питания H78 MM  
 IP20



ST026.219.00  
■ золото  
 ST026.419.00  
■ черный  
 крепление с подводом  
 питания  
 H78 MM  
 IP20

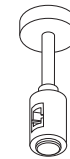

ST026.202.00  
■ золото  
 ST026.402.00  
■ черный  
 крепление с одиночным  
 фиксатором  
 H78 MM  
 IP20



ST026.212.00  
■ золото  
 ST026.412.00  
■ черный  
 крепление с одиночным  
 фиксатором  
 H138 MM  
 IP20

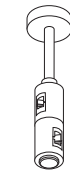

**ST026.222.00**  
■ золото  
**ST026.422.00**  
■ черный  
 крепление с двойным  
 фиксатором  
 H78 MM  
 IP20



ST026.232.00  
■ золото  
 ST026.432.00  
■ черный  
 крепление с прямым  
 соединителем  
 H78 MM  
 IP20



ST027.203.00  
■ золото  
 ST027.403.00  
■ черный  
 подвес с подводом питания  
 H2000 MM  
 IP20

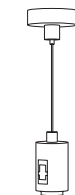

ST027.213.00  
■ золото  
 ST027.413.00  
■ черный  
 подвес с одиночным  
 фиксатором  
 H2000 MM  
 IP20

магнитная модульная система FARM

# Комплектующие



**ST027.223.00**  
■ золото  
**ST027.423.00**  
■ черный  
подвес с двойным фиксатором  
H2000 MM  
IP20



**ST027.233.00**  
■ золото  
**ST027.433.00**  
■ черный  
подвес с прямым соединителем  
H2000 MM  
IP20

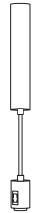

**ST028.202.00**  
■ золото  
**ST028.402.00**  
■ черный  
потолочное основание для блока питания  
H385 MM  
IP20



**ST028.219.00**  
■ золото  
**ST028.419.00**  
■ черный  
крепление с подводом питания  
H700 MM  
IP20



**ST028.212.00**  
■ золото  
**ST028.412.00**  
■ черный  
крепление с одиночным фиксатором  
H700 MM  
IP20



**ST028.222.00**  
■ золото  
**ST028.422.00**  
■ черный  
крепление с двойным фиксатором  
H700 MM  
IP20



**ST028.232.00**  
■ золото  
**ST028.432.00**  
■ черный  
крепление с одиночным фиксатором  
H760 MM  
IP20



**ST028.242.00**  
■ золото  
**ST028.442.00**  
■ черный  
крепление с прямым соединителем  
H700 MM  
IP20

магнитная модульная система FARM

# Комплектующие



**ST028.252.00**  
■ золото  
**ST028.452.00**  
■ черный  
крепление с прямым соединителем  
H760 MM  
IP20



**ST029.219.00**  
■ золото  
**ST029.419.00**  
■ черный  
боковой ввод питания  
H2000 MM  
IP20

## Блоки питания

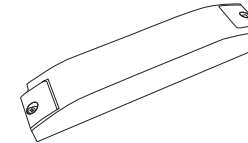

**ST023.024.60**  
□ белый  
блок питания 60 W  
IP20  
L200 x W40 x H31 MM

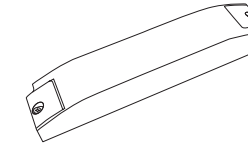

**ST023.024.120**  
□ белый  
блок питания 120 W  
IP20  
L260 x W40 x H31 MM

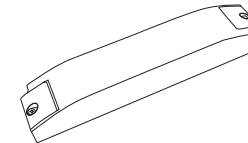

**ST064.024.60.TRIAC**  
□ белый  
блок питания TRIAC 60 W  
IP20  
L 165 x W42 x H30 MM

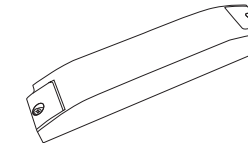

**ST064.024.100.TRIAC**  
□ белый  
блок питания TRIAC 100 W  
IP20  
L 265 x W42 x H30 MM

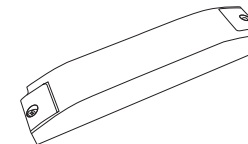

**ST064.024.60.DALI**  
□ белый  
блок питания DALI 60 W  
IP20  
L 165 x W42 x H30 MM

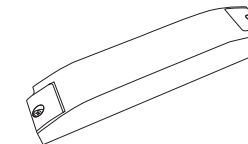



**ST064.024.100.DALI**  
□ белый  
блок питания DALI 100 W  
IP20  
L 265 x W42 x H30 MM

магнитная модульная система FARM





# ST810

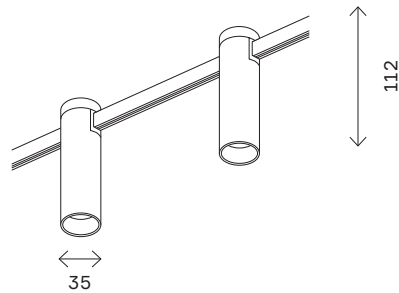

	черный	FARM	LED	24 V	DALI
	золото	RA>90	60°	IP20	TRIAC



ST810.206.05  
ST810.406.05

артикул	мощность, W	световой поток, LM	цветовая температура, K	коэфф. цвето-передачи, RA	угол рассеивания, °
 ST810.206.05	led × 5	230	3000	90	60
 ST810.406.05	led × 5	230	3000	90	60

# ST812

	черный	FARM	LED	24 V	DALI
	золото	RA>90	120°	IP20	TRIAC

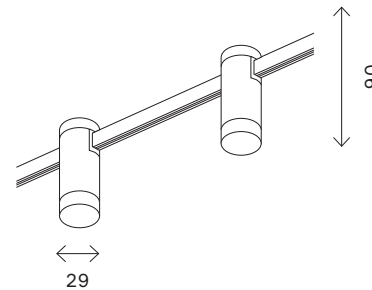



ST812.206.03  
ST812.406.03

артикул	мощность, W	световой поток, LM	цветовая температура, K	коэфф. цвето-передачи, RA	угол рассеивания, °
 ST812.206.03	led × 3	135	3000	90	120
 ST812.406.03	led × 3	135	3000	90	120

магнитная модульная система FARM

магнитная модульная система FARM

# ST813

	черный	FARM	LED	24 V	DALI
	золото	RA>90	60°	IP20	TRIAC

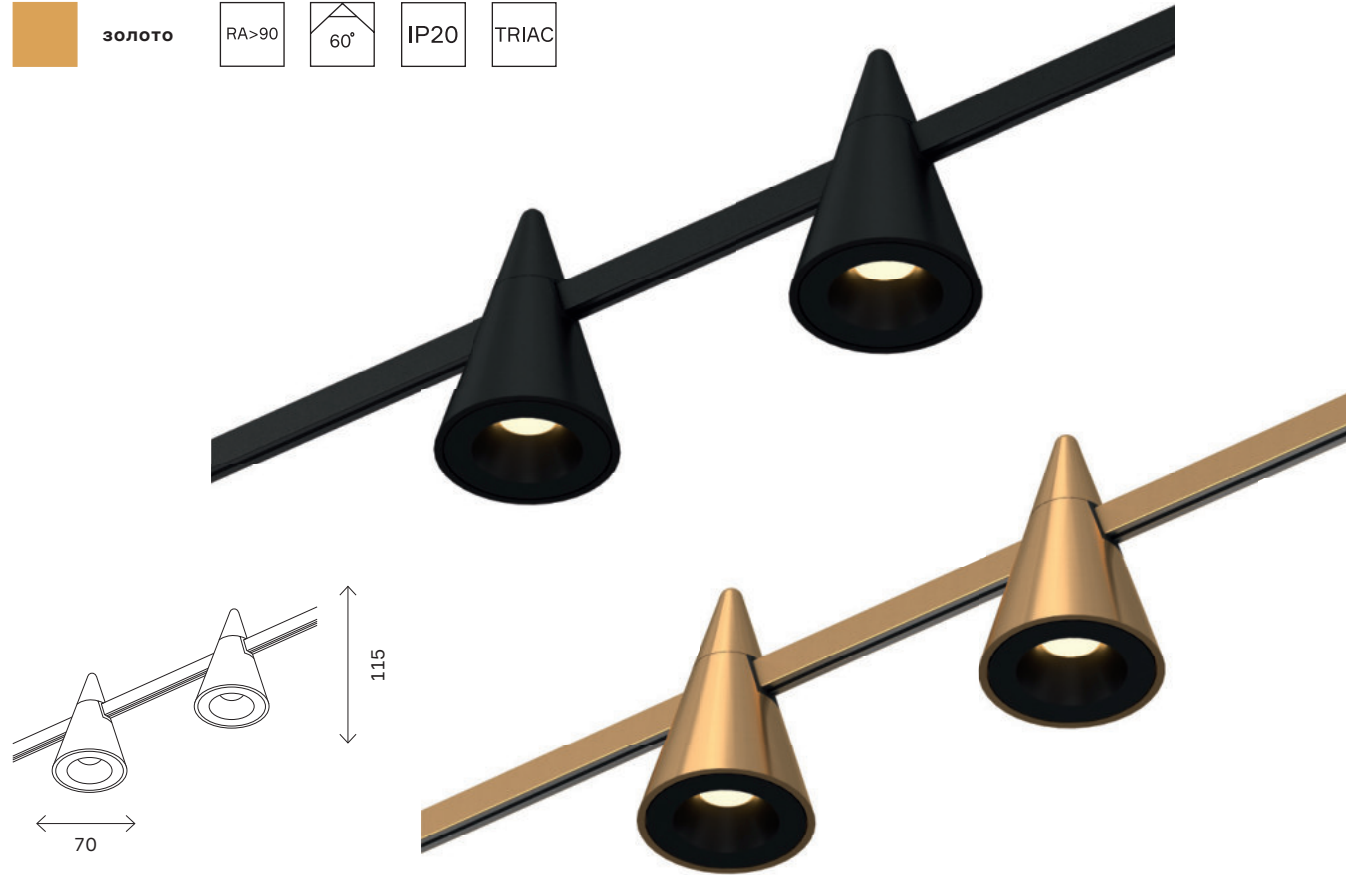



ST813.206.05  
ST813.406.05

артикул	мощность, W	световой поток, LM	цветовая температура, K	коэфф. цвето-передачи, RA	угол рассеивания, °
 ST813.206.05	led × 5	272	3000	90	60
 ST813.406.05	led × 5	272	3000	90	60



магнитная модульная система FARM

# ST811

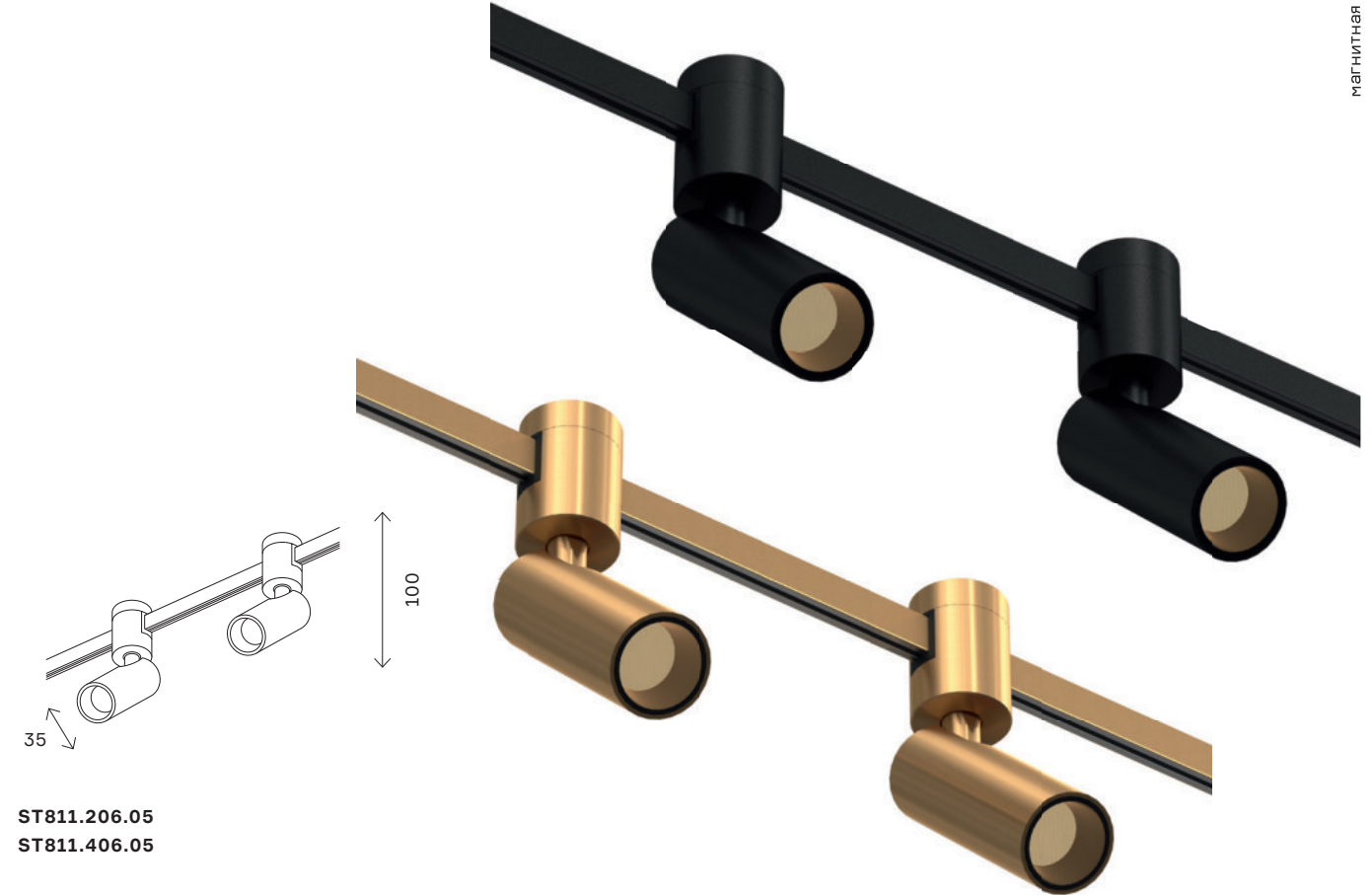
	черный	FARM	LED	24 V	DALI
	золото	RA>90	60°	IP20	TRIAC



ST811.206.05  
ST811.406.05

артикул	мощность, W	световой поток, LM	цветовая температура, K	коэфф. цвето-передачи, RA	угол рассеивания, °
 ST811.206.05	led × 5	350	3000	90	60
 ST811.406.05	led × 5	350	3000	90	60

магнитная модульная система FARM

# ST818

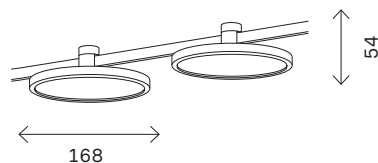
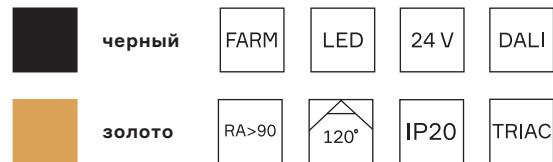

ST818.206.12  
ST818.406.12

артикул	мощность, W	световой поток, LM	цветовая температура, K	коэфф. цветопередачи, RA	угол рассеивания, °
ST818.206.12	led × 10	520	3000	80	120
ST818.406.12	led × 10	520	3000	80	120

магнитная модульная система FARM

# ST814

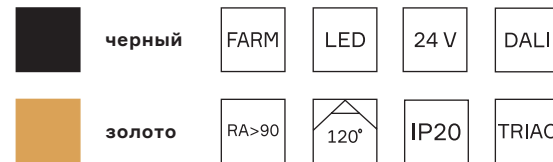



ST814.206.03  
ST814.406.03

артикул	мощность, W	световой поток, LM	цветовая температура, K	коэфф. цветопередачи, RA	угол рассеивания, °
ST814.206.03	led × 3	128	3000	90	120
ST814.406.03	led × 3	128	3000	90	120

магнитная модульная система FARM

# ST815

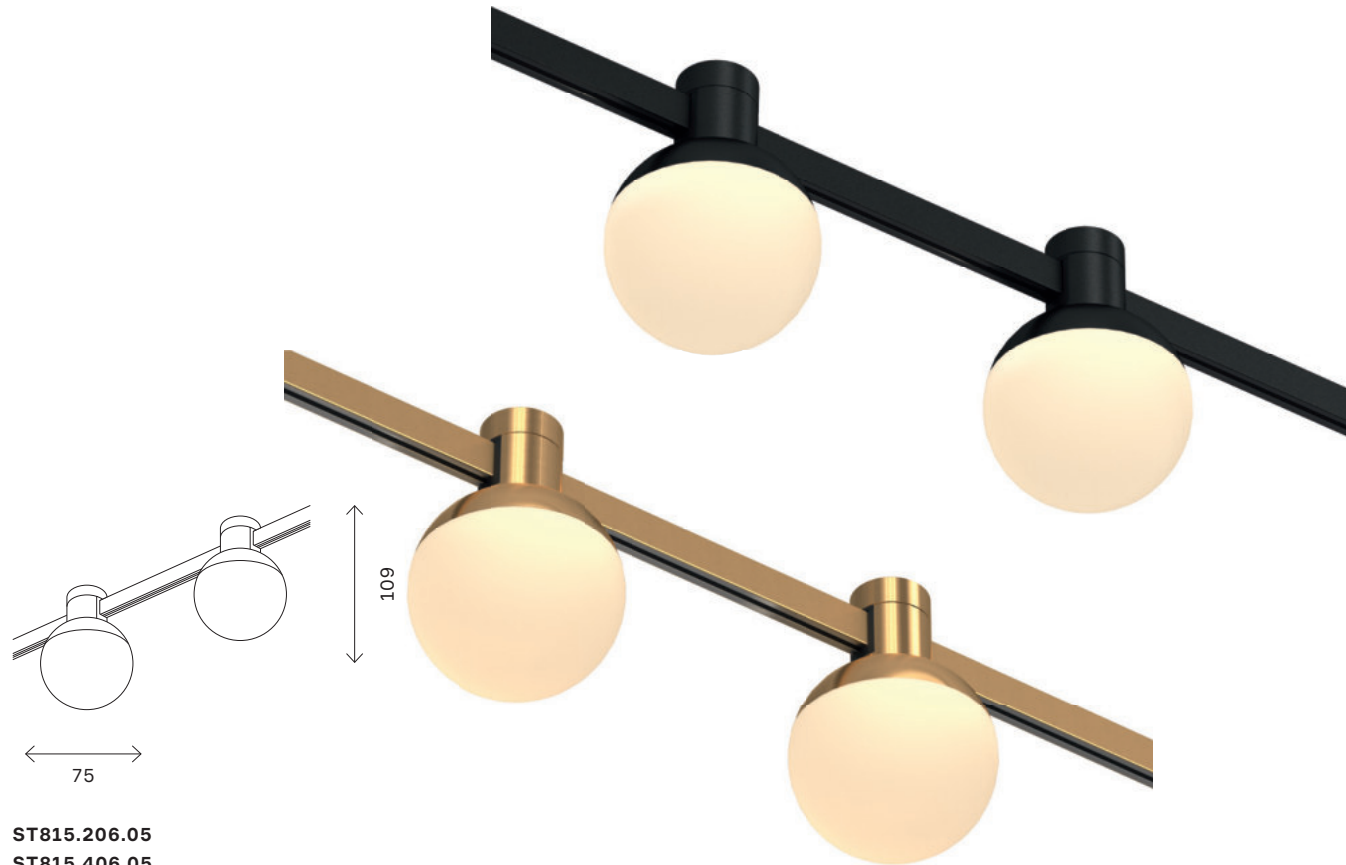

	черный	FARM	LED	24 V	DALI
	золото	RA>90	120°	IP20	TRIAC



ST815.206.05  
ST815.406.05

артикул	мощность, W	световой поток, LM	цветовая температура, K	коэфф. цвето-передачи, RA	угол рассеивания, °
 ST815.206.05	led x 5	213	3000	90	120
 ST815.406.05	led x 5	213	3000	90	120

# ST819

	черный	NEW	FARM	LED	DALI	TRIAC
	золото	24 V	RA>90	120°	IP20	





ST819.206.03  
ST819.406.03

артикул	мощность, W	световой поток, LM	цветовая температура, K	коэфф. цвето-передачи, RA	угол рассеивания, °
 ST819.206.03	led x 3	128	3000	90	120
 ST819.406.03	led x 3	128	3000	90	120

магнитная модульная система FARM



магнитная модульная система FARM

# ST817

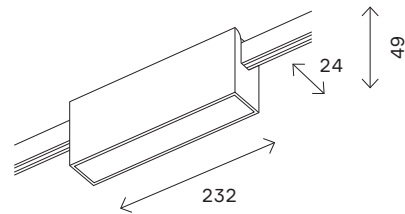
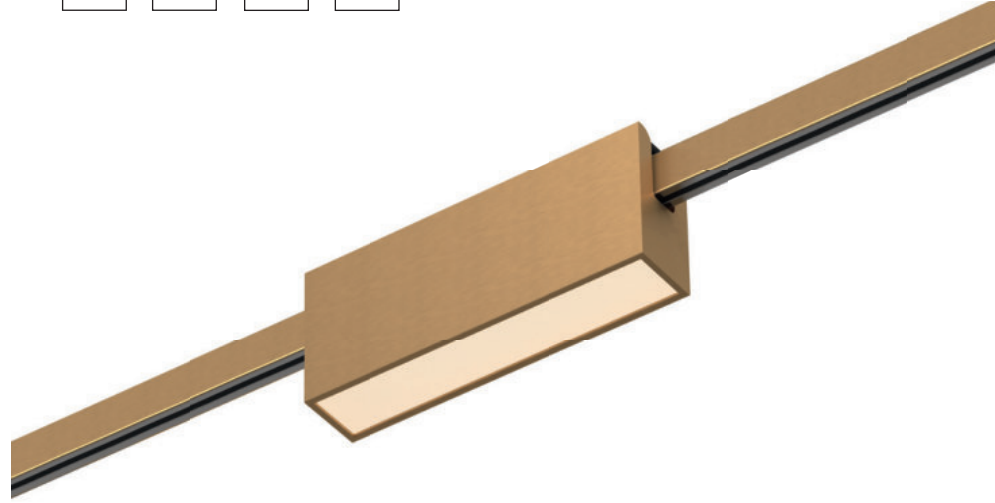

	черный	FARM	LED	24 V	DALI
	золото	RA>90	120°	IP20	TRIAC



ST817.206.12  
ST817.406.12



артикул	мощность, W	световой поток, LM	цветовая температура, K	коэфф. цвето-передачи, RA	угол рассеивания, °
 ST817.206.12	led x 12	580	3000	90	120
 ST817.406.12	led x 12	580	3000	90	120

# ST816

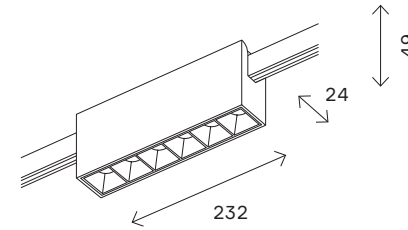
	черный	FARM	LED	24 V	DALI
	золото	RA>90	40°	IP20	TRIAC



ST816.206.12  
ST816.406.12

артикул	мощность, W	световой поток, LM	цветовая температура, K	коэфф. цвето-передачи, RA	угол рассеивания, °
 ST816.206.12	led x 12	706	3000	90	40
 ST816.406.12	led x 12	706	3000	90	40



+7 495 374 94 06  
[www.stluce.ru](http://www.stluce.ru)  
[info@stluce.ru](mailto:info@stluce.ru)